

brother®

GEBRUIKERSHANDLEIDING

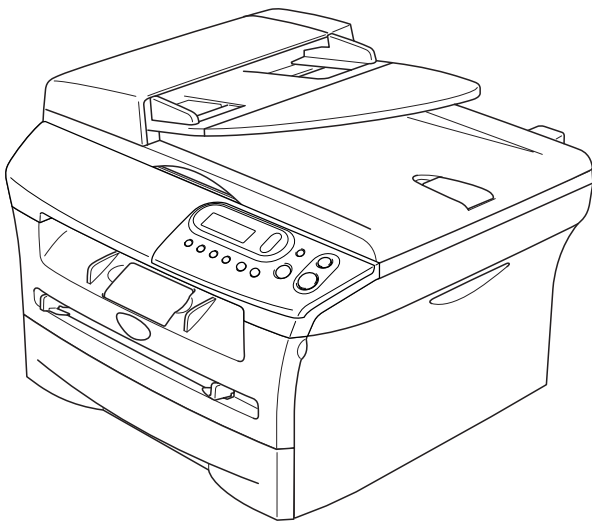

DCP-7010
DCP-7025

CE

Versie C

Als u de Klantenservice moet bellen

A.u.b. de volgende gegevens invullen voor toekomstige referentie:

Modelnummer: DCP-7010 en DCP-7025
(omcirkel uw modelnummer)

Serienummer:* _____

Aankoopdatum: _____

Aankoopplaats: _____

* Het serienummer kan op het LCD-scherm worden weergegeven (Menu, 3, 1 (voor DCP-7010) en Menu 4, 1 (voor DCP-7025)). Bewaar uw kassabon als bewijs van uw aankoop, in geval van diefstal, brand of service in geval van garantie.

Registreer uw product online op

<http://www.brother.com/registration>

Door uw product bij Brother te registreren, wordt u geregistreerd als de originele eigenaar van het product. Uw registratie bij Brother:

- kan eventueel als bevestiging van de aankoopdatum van uw product dienen, mocht u uw kassabon verliezen; en,
- kan eventueel een verzekeringsclaim van u ondersteunen, in geval dat het product verloren gaat en dit door de verzekering gedekt is.

De gemakkelijkste en meest efficiënte manier om uw nieuwe product te registreren is online op <http://www.brother.com/registration>

Samenstelling en Publicatie

Deze handleiding is samengesteld en gepubliceerd onder supervisie van Brother Industries, Ltd. De nieuwste productgegevens en -specificaties zijn in deze handleiding verwerkt.

De inhoud van deze handleiding en de specificaties van dit product kunnen zonder voorafgaande kennisgeving worden gewijzigd.

Brother behoudt zich het recht voor om de specificaties en de inhoud van deze handleiding zonder voorafgaande kennisgeving te wijzigen. Brother is niet verantwoordelijk voor enige schade (met inbegrip van gevolgschade) voortvloeiend uit het gebruik van deze handleiding of de daarin beschreven producten, inclusief maar niet beperkt tot zetfouten en andere fouten in deze publicatie.



EC Declaration of Conformity

Manufacturer

Brother Industries Ltd.
15-1, Naeshiro-cho, Mizuho-ku, Nagoya 467-8561 Japan

Plant

Brother Technology (ShenZhen) Ltd.,
NO6 Gold Garden Ind. Nanling Buji, Longgang, Shenzhen, China

Herewith declare that:

Products description : Laser Printer
Product Name : DCP-7010, DCP-7025

are in conformity with provisions of the Directives applied : Low Voltage Directive 73/23/EEC (as amended by 93/68/EEC) and the Electromagnetic Compatibility Directive 89/336/EEC (as amended by 91/263/EEC and 92/31/EEC and 93/68/EEC).

Harmonized standards applied :

Safety	EN60950-1:2001
EMC	EN55022:1998 + A1:2000 + A2:2003 Class B EN55024:1998 + A1:2001 + A2:2003 EN61000-3-2:2000 EN61000-3-3:1995 + A1:2001

Year in which CE marking was first affixed : 2004

Issued by : Brother Industries, Ltd.

Date : 28th June, 2006

Place : Nagoya, Japan

Signature :

Junji Shiota
General Manager
Quality Management Dept.
Printing & Solutions Company

EC Conformiteitsverklaring onder de richtlijn R & TTE

Producent

Brother Industries Ltd.
15-1, Naeshiro-cho, Mizuho-ku, Nagoya 467-8561 Japan

Fabriek

Brother Technology (ShenZhen) Ltd.,
NO6 Gold Garden Ind. Nanling Buji, Longgang, Shenzhen, China

Verklaren hierbij dat:

Productomschrijving : Laser printer
Productnaam : DCP-7010, DCP-7025

zijn overeenkomstig de bepalingen van de geldende Richtlijnen: Richtlijn Lage Spanning 73/23/EEG (zoals gewijzigd bij 93/68/EEG) en de Richtlijn Elektromagnetische Compatibiliteit 89/336/EEG (zoals gewijzigd bij 91/263/EEG en 92/31/EEG en 93/68/EEG).

Toegepaste geharmoniseerde standaarden:







Veiligheid : EN60950-1:2001
EMC : EN55022:1998 + A1:2000 + A2:2003 klasse B
EN55024:1998 + A1:2001 + A2:2003
EN61000-3-2:2000
EN61000-3-3:1995 + A1:2001

Jaar waarin CE-certificatie voor het eerst was toegekend: 2004

Uitgegeven door : Brother Industries, Ltd.
Datum : 28 juni 2006
Plaats : Nagoya, Japan

Veiligheidsmaatregelen

In deze Gebruikershandleiding worden de volgende pictogrammen gebruikt.

-  Waarschuwingen informeren u over de maatregelen die u moet treffen om te vermijden dat u letsel oploopt.
-  De pictogrammen Elektrisch Gevaar waarschuwen u voor een mogelijke elektrische schok.
-  De pictogrammen Heet Oppervlak waarschuwen u om de hete machinedelen niet aan te raken.
-  Deze waarschuwingen wijzen u op procedures die u moet volgen om te voorkomen dat de machine of andere voorwerpen worden beschadigd.
-  Het pictogram Onjuiste Configuratie waarschuwt u voor apparaten en bewerkingen die niet compatibel zijn met de machine.
-  Opmerkingen leggen uit hoe u op een bepaalde situatie moet reageren, of hoe de huidige bewerking met andere functies werkt.

Veilig gebruik van de machine

Bewaar deze voorschriften a.u.b., zodat u ze later kunt naslaan. Lees ze altijd voordat u probeert enig onderhoud te verrichten.

WAARSCHUWING



Binnenin de machine bevinden zich hoogspanningselektroden. Haal de stekker van de machine uit het contact voordat u de binnenkant van het apparaat reinigt.

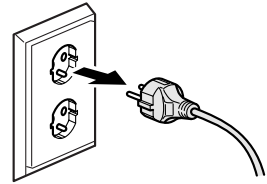

Hanteer de stekker nooit met natte handen. U kunt dan namelijk een elektrische schok krijgen.

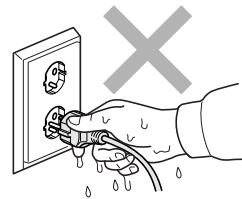

Nadat u de machine gebruikt hebt, zijn bepaalde interne delen zeer **HEET!** Plaats uw vingers niet in de in de afbeelding aangegeven gedeelten, teneinde letsel te voorkomen.

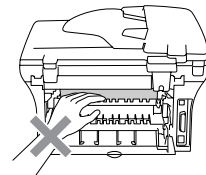
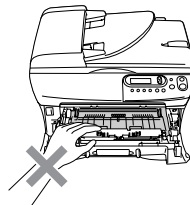

! WAARSCHUWING



De fuser unit is gemarkeerd met een waarschuwingsetiket. Het etiket niet verwijderen of beschadigen.

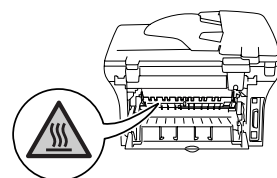

Plaats uw handen niet op de rand van de machine onder het document- of scannerdeksel, teneinde letsel te voorkomen.

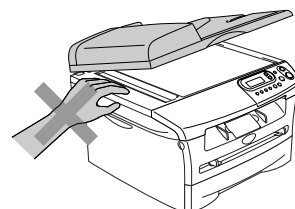
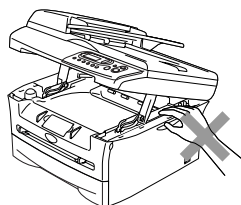

Om letsel te voorkomen, is het zaak dat u uw vingers niet in het in de afbeelding aangegeven gedeelte steekt.

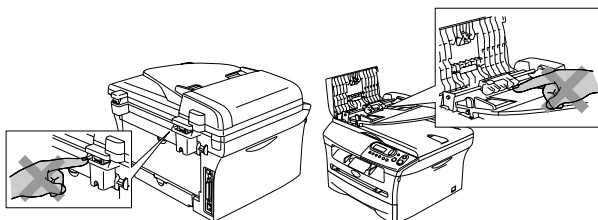

Wanneer u de machine verplaatst, neemt u deze vast aan de handgrepen onder de scanner. Draag de machine **NOOIT** aan de onderkant.

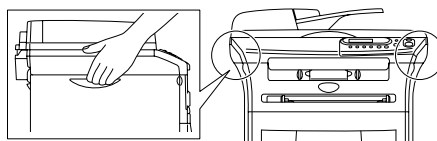

Geen stofzuiger gebruiken voor het schoonmaken van gemorste toner. Het tonerstof zou in de stofzuiger kunnen ontbranden en mogelijk een brand kunnen veroorzaken. De tonerstof voorzichtig schoonmaken met een droge, pluisvrije doek en weggooien volgens de plaatselijk geldende reglementeringen.



Installeer dit product in de nabijheid van een goed bereikbaar stopcontact. In geval van nood moet u het netsnoer uit het stopcontact trekken om de stroom volledig uit te schakelen.



Gebruik **NOOIT** ontvlambare middelen of een spray om de binnen- of buitenkant van de machine te reinigen. Dit kan namelijk brand of een elektrische schok veroorzaken.

Inhoudsopgave

1 Inleiding

Gebruik van deze handleiding	1-1
Een geschikte plaats kiezen	1-2
Overzicht bedieningspaneel	1-3
Documenten laden.....	1-4
De automatische documentinvoer (ADF) gebruiken (alleen DCP-7025)	1-4
De glasplaat gebruiken.....	1-5
Over papier	1-6
Aanbevolen papiersoorten.....	1-6
Geschikt papier kiezen	1-6
Papier laden	1-8

2 Aan de slag

Eerste instellingen	2-1
Het type papier instellen	2-1
Het papierformaat instellen.....	2-1
Het volume van de waarschuwingstoon instellen	2-2
Toner-bespaarstand	2-2
Slaaptijd	2-3
Het contrast van het LCD-scherm instellen	2-3
Lijst gebruikersinstellingen afdrukken.....	2-3

3 Kopiëren

De machine als een kopieerapparaat gebruiken	3-1
Eén kopie maken	3-1
Meerdere kopieën maken	3-1
Kopiëren onderbreken	3-1
Tijdelijke kopieertoetsen gebruiken	3-2
De gekopieerde afbeelding vergroten of verkleinen	3-2
Contrast instellen	3-3
Tijdelijke kopieerinstellingen veranderen.....	3-4
De standaardinstellingen voor het kopiëren wijzigen.....	3-7
Kwaliteit	3-7
Contrast instellen	3-8
De melding Geheugen vol	3-8

4 Softwarefuncties 4-1

5 Belangrijke informatie

IEC 60825-1 specificatie.....	5-1
Het apparaat loskoppelen.....	5-1
Radiostoring (alleen model 220-240V)	5-1
Belangrijke veiligheidsinstructies	5-2
Handelsmerken	5-3

6 Problemen oplossen en routineonderhoud

Problemen oplossen	6-1
Foutmeldingen	6-1
Vastgelopen papier (alleen DCP-7025)	6-3
Vastgelopen papier	6-4
Als u problemen met uw machine hebt	6-8
De afdrukkwaliteit verbeteren	6-11
De drumeenheid reinigen	6-12
Wijzigen van de taal op het LCD-scherm	6-15
De machine inpakken en vervoeren	6-15
Routineonderhoud	6-16
De buitenkant van de machine schoonmaken	6-16
De glasplaat reinigen	6-17
Het scannervenster reinigen	6-18
De corona reinigen	6-19
De tonercartridge vervangen (TN-2000)	6-20
De tonercartridge vervangen	6-20
De drumeenheid vervangen (DR-2000)	6-23
Informatie over de machine	6-25
Het serienummer controleren	6-25
De paginatellers controleren	6-25
De levensduur van de drumeenheid controleren	6-25

A Appendix

Programmeren op het scherm	A-1
Menutabel	A-1
Menumodus	A-1

S Specificaties

Productomschrijving	S-1
Algemeen	S-1
Afdrukmedia	S-2
Kopiëren	S-3
Scanner	S-3
Printer	S-4
Interfaces	S-4
Vereisten voor de computer	S-5
Verbruiksartikelen	S-6
Optionele externe draadloze print-/scanserver (NC-2200w)	S-6
Optionele externe draadloze printserver (NC-2100p)	S-7

I Index I-1

Gebruik van deze handleiding

In deze handleiding worden speciale symbolen gebruikt die u attenderen op belangrijke waarschuwingen, informatie en handelingen. Speciale lettertypen identificeren de in te drukken toetsen, de meldingen die op het LCD-scherm verschijnen en belangrijke punten of verwante onderwerpen.

Vet Vetgedrukte tekst identificeert specifieke toetsen op het bedieningspaneel van de machine.

Cursief Cursief gedrukte tekst legt de nadruk op een belangrijk punt of verwijst u naar een verwant onderwerp.

Courier Het lettertype Courier identificeert de meldingen op het LCD-scherm van de machine.



Waarschuwingen informeren u over de maatregelen die u moet treffen om te vermijden dat u letsel oploopt.



De pictogrammen Elektrisch Gevaar waarschuwen u voor een mogelijke elektrische schok.



De pictogrammen Heet Oppervlak waarschuwen u om de hete machinedelen niet aan te raken.



Deze waarschuwingen wijzen u op procedures die u moet volgen om te voorkomen dat de machine of andere voorwerpen worden beschadigd.



Het pictogram Onjuiste Configuratie waarschuwt u voor apparaten en bewerkingen die niet compatibel zijn met de machine.



Opmerkingen leggen uit hoe u op een bepaalde situatie moet reageren, of hoe de huidige bewerking met andere functies werkt.



Opmerking

De afbeeldingen in de gebruikershandleiding zijn gebaseerd op DCP-7025.

Een geschikte plaats kiezen

Zet de machine op een plat, stabiel oppervlak, bijvoorbeeld een bureau. Kies een trillingsvrije plaats. Plaats de machine in de buurt van een standaard geaard stopcontact. Kies een plaats waar de temperatuur tussen de 10°C en 32,5°C blijft.

! VOORZICHTIG

- Zet uw machine niet op een plaats waar veel mensen heen en weer lopen.
- Plaats uw machine niet in de buurt van verwarmingstoestellen, airconditioners, water, chemicaliën of koelkasten.
- Zorg dat uw machine niet wordt blootgesteld aan direct zonlicht, overmatige warmte, vocht of stof.
- Sluit uw machine niet aan op een stopcontact dat is voorzien van een wandschakelaar of een automatische timer.
- Bij een stroomonderbreking kunnen de gegevens in het geheugen van de machine verloren gaan.
- Sluit de machine niet aan op een stopcontact dat op dezelfde stroomkring zit als grote apparaten of andere apparatuur die de stroomtoevoer kan verstoren.
- Vermijd bronnen die storingen kunnen veroorzaken, zoals luidsprekers of de basisstations van draadloze telefoons.

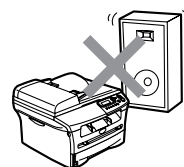
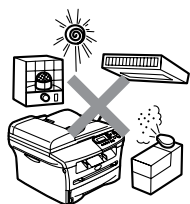

Overzicht bedieningspaneel

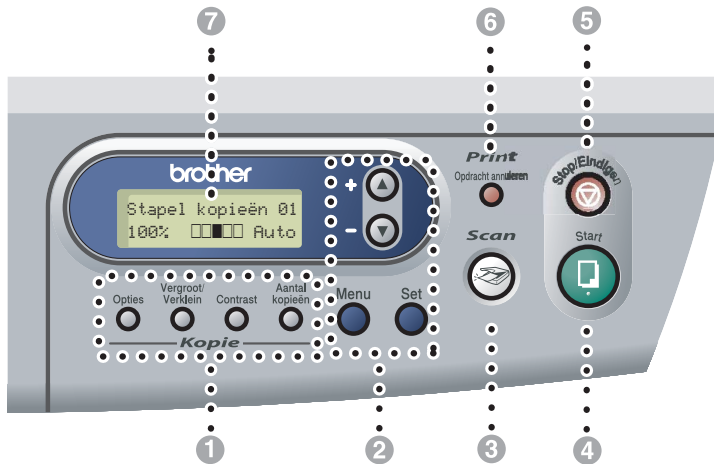

1 Kopieertoetsen

(tijdelijke instellingen):

Opties

U kunt snel en gemakkelijk tijdelijke instellingen selecteren voor het kopiëren.

Vergroot/Verklein

Hiermee kunt u kopieën vergroten of verkleinen, afhankelijk van het door u geselecteerde percentage.

Contrast

Hiermee kunt u de kopieer kwaliteit voor het document kiezen.

Aantal kopieën

Gebruik deze toets om meerdere kopieën te maken.

2 Menumodus:

Menu

Als u op deze toets drukt, krijgt u het programmamenu

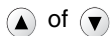

druk op deze toets om door de menu's en opties te bladeren.

U kunt deze toetsen ook gebruiken om nummers in te voeren.

Set

Voor het opslaan van uw instellingen in de machine.

3 Scan

Voor het scannen van documenten.

4 Start

Met deze toets kunt u kopieën maken of scannen.

5 Stop/Eindigen

Met een druk op deze toets wordt een bewerking gestopt of de programmeermodus afgesloten.

6 Afdruktoets:

Opdracht annuleren

U kunt een printtaak annuleren en het afdrukgeheugen wissen.

7 Liquid Crystal Display (LCD)

Op het LCD-scherm verschijnen prompts die u helpen bij het instellen en gebruiken van uw machine.

Documenten laden

U kunt kopieën maken en scannen vanuit de ADF (automatische documentinvoer) en vanaf de glasplaat.



Opmerking

ADF is niet beschikbaar voor DCP-7010.

De automatische documentinvoer (ADF) gebruiken (alleen DCP-7025)

De ADF heeft een capaciteit van maximaal 35 vellen en voert het papier vel voor vel in. Gebruik standaardpapier (80 g/m²) en blader de stapel altijd door alvorens het papier in de ADF te plaatsen.

⊘ Onjuiste configuratie

- **GEBRUIK GEEN** omgekruld, verkreukeld, gevouwen, gescheurd of geniet papier, en ook geen papier met paperclips, lijm of plakband.
- **Gebruik GEEN** karton, krantenpapier of textiel.
- Zorg dat inkt geschreven documenten helemaal droog zijn.
- Documenten die u scant, moeten tussen 147,3 en 215,9 mm breed en 147,3 tot 356 mm lang zijn.

- 1 Blader de stapel goed door. Leg uw documenten met de **bedrukte zijde naar boven, en de bovenrand eerst** in de ADF tot u voelt dat ze de invoerrol raken.
- 2 Stel de papiergeleiders in op de breedte van uw documenten.

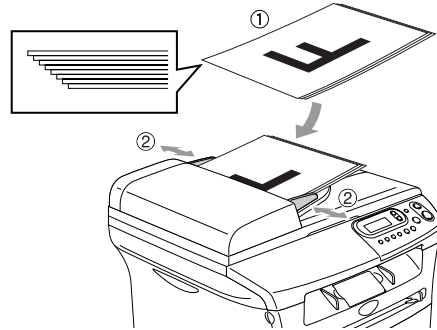

- 3 Vouw de ADF documentsteunklep uit.

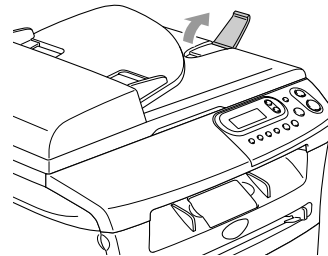

! VOORZICHTIG

- **Trek NIET** aan het document wanneer het doorschuift.
- Lijvige documenten die op de glasplaat worden achtergelaten, kunnen storing van de ADF veroorzaken.

De glasplaat gebruiken

U kunt de glasplaat gebruiken om pagina voor pagina of pagina's uit een boek te kopiëren of te scannen. U kunt documenten gebruiken van max. 215,9 mm breed en 297 mm lang.



Opmerking

Alleen voor DCP-7025:
als u de glasplaat wilt gebruiken, moet de ADF leeg zijn.

- 1 Til het documentdeksel op.
- 2 Gebruik de documentgeleiders aan de linkerkant om het document in het midden van de glasplaat te leggen, met de bedrukte zijde naar beneden.

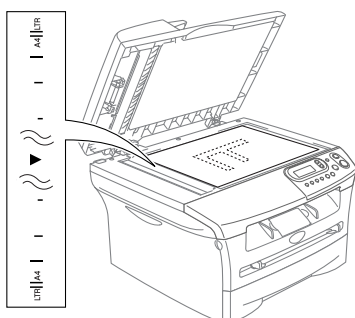

Leg documenten met de bedrukte zijde naar beneden op de glasplaat.

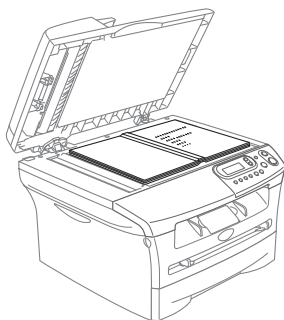

- 3 Sluit het documentdeksel.



VOORZICHTIG

Als u een boek of een lijvig document wilt scannen, laat het deksel dan niet dichtvallen en druk er niet op.

Over papier

Aanbevolen papiersoorten

Om de beste afdrukkwaliteit te verkrijgen raden wij u aan het volgende papier te gebruiken.

Papiersort	Code
Normaal papier	Xerox Premier 80 g/m ²
	Xerox Business 80 g/m ²
	M-real DATACOPY 80 g/m ²
	IGEPA X-Press 80 g/m ²
Gerecycleerd papier	Xerox Recycled Supreme
Transparanten	3M CG 3300
Etiketten	Avery laser label L7163

- Gebruik papier dat geschikt is voor kopiëren op normaal papier.
- Gebruik papier van 75 tot 90 g/m².
- Gebruik neutraal papier. Gebruik geen zuurhoudend of alkalisch papier.
- Gebruik long-grain papier.
- Gebruik papier met een vochtgehalte van circa 5%.

Geschikt papier kiezen

We adviseren het papier te testen (vooral speciale papierformaten en papiersoorten) op de machine, voordat u grote hoeveelheden papier koopt.

Voor een optimaal printresultaat gebruikt u een aanbevolen papiersoort, vooral voor normaal papier en transparanten. Voor meer informatie over de papierspecificaties neemt u contact op met uw vertegenwoordiger of met de verkoper van uw machine.

- Gebruik etiketten of transparanten die geschikt zijn voor laserprinters.
- Wanneer u speciaal papier gebruikt en de machine het papier niet goed kan invoeren vanuit de papierlade, probeer dan opnieuw vanaf de sleuf voor handmatige invoer.
- U kunt gerecycleerd papier gebruiken in deze machine.

! VOORZICHTIG

Gebruik nooit de volgende soorten papier of enveloppen, aangezien zij een papierstoring kunnen veroorzaken en uw machine kunnen beschadigen.

Gebruik geen:

- Inkjetpapier;
- gecacheerd papier, zoals papier met een vinyl laag;
- voorbedrukt of erg gestructureerd papier of papier met een briefhoofd in reliëf;
- etiketbladen die al gedeeltelijk zijn opgebruikt;
- papier dat reeds is bedrukt;
- papier dat niet netjes kan worden gestapeld;
- papier vervaardigd uit kortlopend papier;
- papier dat beschadigd, gekruld of gekreukt is of een onregelmatige vorm heeft.

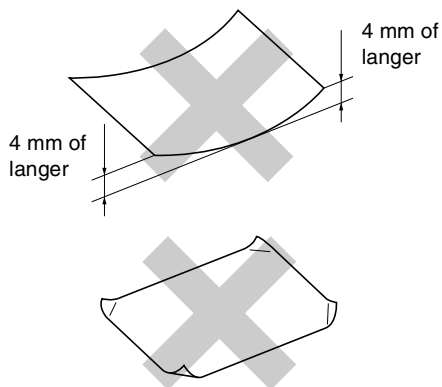

Gebruik geen:

- zakachtige enveloppen;
- enveloppen met reliëf (met verhoogd opschrift);
- enveloppen met sluihaken;
- enveloppen die geen scherpe vouw hebben;
- enveloppen die aan de binnenkant zijn voorbedrukt.

Papiercapaciteit in de papierlades

	Papierformaat	Papiersoorten	Aantal vellen
Papierlade	A4, Letter, Executive, A5, A6, B5 en B6	Normaal papier, gerecycleerd papier	max. 250 (80 g/m ²)
		Transparanten	max. 10
Sleuf voor handmatige invoer	Breedte: 69,9 - 215,9 mm Lengte: 116 - 406,4 mm	Normaal papier, gerecycleerd papier, bankpostpapier, enveloppen, etiketten en transparanten	1

Papier laden

Papier of andere media in de papierlade plaatsen

- 1 Trek de papierlade volledig uit de machine.

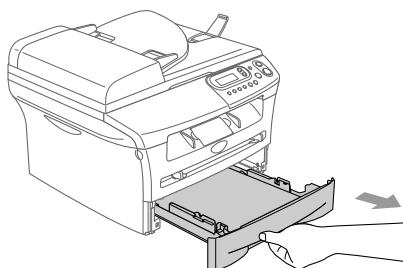

- 2 Druk op de ontgrendeling van de papiergeleiders en verschuif deze voor het correcte papierformaat. Controleer of de geleiders goed vastzitten in de papierlade.

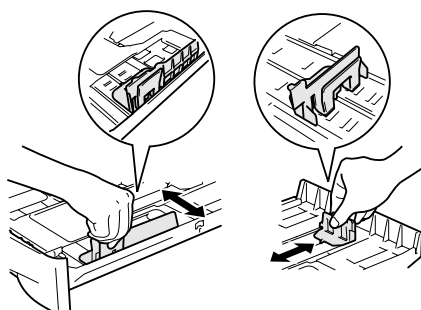

- 3 Blader de stapel papier goed door om te voorkomen dat papier vastloopt of scheef wordt ingevoerd.

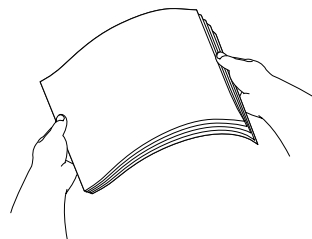

- 4 Plaats het papier in de lade.

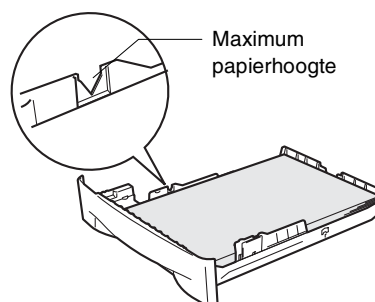

- 5 Schuif de papierlade goed in de machine en vouw de steunklep van de uitvoerpapierlade uit, voor u de machine gaat gebruiken.

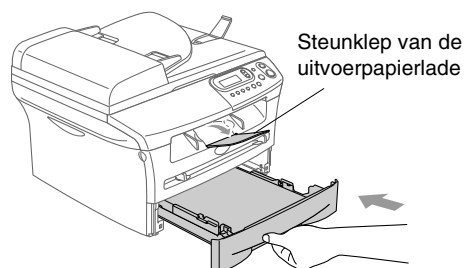

Opmerking

Wanneer u papier in de papierlade doet, dient u rekening te houden met het volgende:

- Het papier moet vlak in de lade liggen en onder de maximum markering, en de papiergeleiders moeten de randen van het papier aanraken.
- De te bedrukken zijde moet naar beneden zijn.

Papier of andere media in de sleuf voor handmatige invoer plaatsen

U kunt enveloppen en speciale afdrukmedia één voor één in deze sleuf plaatsen. Gebruik de sleuf voor handmatige invoer als u op etiketten, enveloppen of dikker papier wilt afdrukken of kopiëren.

- 1 Verschuif de papiergeleiders voor het juiste papierformaat.

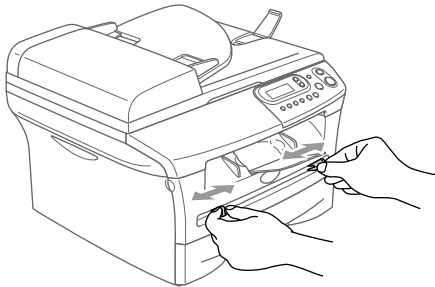

- 2 Schuif het ene vel papier met beide handen in de sleuf voor handmatige invoer, totdat u voelt dat de voorzijde van het papier de papierinvoerrol raakt. Laat het papier los, wanneer u voelt dat de machine het papier gedeeltelijk invoert.

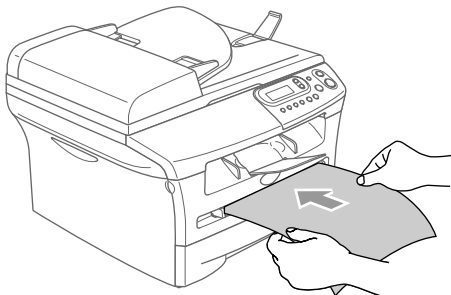

Opmerking

Wanneer u papier in de sleuf voor handmatige invoer plaatst, dient u rekening te houden met het volgende:

- De te bedrukken zijde moet naar boven zijn.
- Leg eerst de bovenzijde van het papier in de sleuf en duw het daarna voorzichtig helemaal in de sleuf.
- Het papier moet recht en in de juiste positie in de sleuf voor handmatige invoer liggen. Anders wordt het papier niet goed ingevoerd en krijgt u een slechte afdruk of kan het papier vastlopen.
- Leg slechts één vel of envelop tegelijk in de sleuf voor handmatige invoer, anders kan de machine vastlopen.
- U kunt kleine stukjes bedrukt papier eenvoudiger uit de uitvoerpapierlade verwijderen, als u het scannerdeksel met beide handen optilt, zoals aangegeven in de afbeelding.

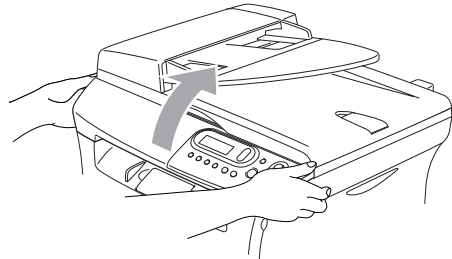

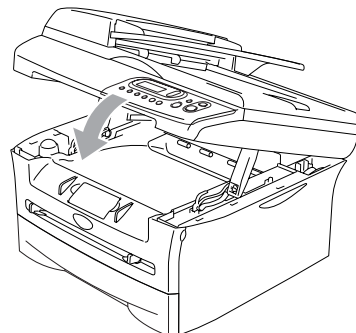

U kunt de machine blijven gebruiken terwijl het scannerdeksel omhoog staat. U kunt het scannerdeksel in de oorspronkelijke stand terugbrengen door deze met beide handen naar beneden te drukken.



Eerste instellingen

Het type papier instellen

Voor de beste afdrukkwaliteit dient u de machine in te stellen op het type papier dat u gebruikt.



- 1 Druk op **Menu** en  of  om 1. Standaardinst. te selecteren.

Druk op **Set**.

- 2 Druk op  of  om 1. Papiersoort te selecteren.

Standaardinst.
1. Papiersoort

Druk op **Set**.

- 3 Druk op  of  om Normaal, Dun, Dik, Extra dik, Transparanten of Gerecycl. papier te selecteren.

Druk op **Set**.

- 4 Druk op **Stop/Eindigen**.



Opmerking

- Het papier wordt met de bedrukte zijde naar beneden op de uitvoerpapierlade aan de voorkant van de machine uitgeworpen. Als u transparanten of etiketten gebruikt, dient u elk vel onmiddellijk van de uitvoerlade te verwijderen; dit om te voorkomen dat de vellen aan elkaar plakken of verstopt raken.
- U kunt *Transparanten* selecteren in **Stap 3** als Letter of A4 als papierformaat is geselecteerd.



Het papierformaat instellen

U kunt zeven papierformaten voor het printen van uw kopieën gebruiken: Letter, A4, A5, A6, B5, B6 en Executive. Wanneer u het papierformaat voor de papierlade verandert, moet u ook de instelling voor het papierformaat veranderen, zodat uw machine een verkleinde kopie op het blad kan doen passen.



Opmerking

Als u *Transparanten* hebt geselecteerd als papiersoort, kunt u alleen Letter of A4 als papierformaat selecteren in **Stap 3**.

- 1 Druk op **Menu** en  of  om 1. Standaardinst. te selecteren.

Druk op **Set**.

- 2 Druk op  of  om 2. Papierformaat te selecteren.

Standaardinst.
2. Papierformaat

Druk op **Set**.



- 3 Druk op  of  om Letter, A4, A5, A6, B5, B6 of Executive te selecteren.

Druk op **Set**.



- 4 Druk op **Stop/Eindigen**.

Het volume van de waarschuwingstoon instellen

U kunt het volume van de waarschuwingstoon wijzigen. De standaardinstelling is **Half**. Als de waarschuwingstoon is ingeschakeld, geeft de machine een piepje telkens wanneer u op een toets drukt of een vergissing maakt.



- 1 Druk op **Menu** en  of  om 1.Standaardinst. te selecteren.

Druk op **Set**.

- 2 Druk op  of  om 3.Waarsch.toon te selecteren.

Standaardinst. 3.Waarsch.toon

Druk op **Set**.



- 3 Druk op  of  om **Laag, Half, Hoog** of **Uit** te selecteren.

Druk op **Set**.

- 4 Druk op **Stop/Eindigen**.

Toner-bespaarstand

Met deze functie kunt u toner sparen. Wanneer u de toner-bespaarstand op **Aanzet**, zijn de afgedrukte lichter. De standaardinstelling is **Uit**.



- 1 Druk op **Menu** en  of  om 1.Standaardinst. te selecteren.

Druk op **Set**.

- 2 Druk op  of  om 4.Bespaarstand te selecteren.

Standaardinst. 4.Bespaarstand

Druk op **Set**.

- 3 Druk op  of  om 1.Toner sparen te selecteren.

Druk op **Set**.



- 4 Druk op  of  om **Aan** (of **Uit**) te selecteren.

Druk op **Set**.

- 5 Druk op **Stop/Eindigen**.

Slaaptijd

Als u de slaaptijd instelt, verbruikt u minder energie, omdat de fuser in de machine wordt uitgezet wanneer de machine inactief is. U kunt kiezen hoelang de machine inactief moet zijn (van 00 tot 99 minuten) voor deze naar de slaapstand overgaat. De timer wordt automatisch opnieuw ingesteld wanneer de machine computergegevens ontvangt of een kopie maakt. De fabrieksinstelling is 05 minuten. Wanneer de machine zich in slaapstand bevindt, wordt **Slaapstand** op het LCD-scherm weergegeven. Wanneer u in de slaapstand wil afdrukken of kopiëren, moet u even wachten tot de fuser is opgewarmd en zijn bedrijfstemperatuur heeft bereikt.

- 1 Druk op **Menu** en  of  om 1.Standaardinst. te selecteren.

Druk op **Set**.

- 2 Druk op  of  om 4.Bespaarstand te selecteren.



```
Standaardinst.
4.Bespaarstand
```

Druk op **Set**.

- 3 Druk op  of  om 2.Slaapstand te selecteren.

```
Bespaarstand
2.Slaapstand
```

Druk op **Set**.

- 4 Gebruik de  of  om de tijd in te voeren gedurende welke de machine inactief moet zijn alvorens in slaapstand over te gaan (00 tot 99).

Druk op **Set**.

- 5 Druk op **Stop/Eindigen**.





Opmerking

Wanneer u de slaapstand wil uitzetten, drukt u tegelijk op **Start** en **Opties** in stap 3.

Het contrast van het LCD-scherm instellen

U kunt het contrast instellen zodat het LCD-scherm lichter of donkerder wordt.



- 1 Druk op **Menu** en  of  om 1.Standaardinst. te selecteren.

Druk op **Set**.

- 2 Druk op  of  om 5.LCD Contrast te selecteren.

```
Standaardinst.
5.LCD Contrast
```

Druk op **Set**.



- 3 Druk op  of  om **Licht** of **Donker** te selecteren.

Druk op **Set**.

- 4 Druk op **Stop/Eindigen**.

Lijst gebruikersinstellingen afdrukken

U kunt een lijst printen met uw instellingen.

- 1 Druk op **Menu** en  of  om 1.Standaardinst. te selecteren.

Druk op **Set**.

- 2 Druk op  of  om 6.Gebruikersinst te selecteren.

```
Standaardinst.
6.Gebruikersinst
```

Druk op **Set**.

- 3 Druk op **Start**.

De machine als een kopieerapparaat gebruiken

U kunt de machine als kopieerapparaat gebruiken en maximaal 99 kopieën per keer maken.

Het afdrukgebied van uw machine begint circa 2 mm van de zijranden en 3 mm van de boven- en onderrand van het papier.

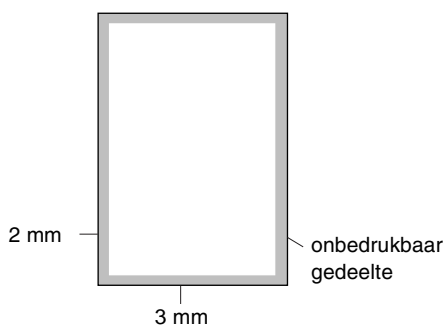

Opmerking

Het bedrukbare gedeelte dat hierboven is afgebeeld, geldt voor een enkele kopie of een 1 in 1-kopie met A4-papier. Het bedrukbare gedeelte verandert al naar gelang het papierformaat.

Eén kopie maken

- 1 Uw document laden.
- 2 Druk op **Start**.

Meerdere kopieën maken

- 1 Uw document laden.
- 2 Druk herhaaldelijk op **Aantal kopieën** tot het gewenste aantal kopieën verschijnt (max. 99)

—OF—

Druk op **Aantal kopieën**, en druk vervolgens op ▲ of ▼ of houd deze ingedrukt, om het aantal kopieën te verlagen of verhogen.



Opmerking

Alleen voor DCP-7025:

druk op **Opties** en ▲ om de kopieën te sorteren of op ▼ om Stapel/Sorteer te selecteren. (Zie *Kopieën sorteren bij gebruik van de ADF (alleen DCP-7025)* op pagina 3-5.)

- 3 Druk op **Start**.

Kopiëren onderbreken

Druk op **Stop/Eindigen** om het kopiëren te stoppen.

Tijdelijke kopieertoetsen gebruiken

Gebruik de tijdelijke kopieertoetsen als u snel de kopieerinstellingen tijdelijk voor de volgende kopie wilt wijzigen. U kunt verschillende combinaties gebruiken.

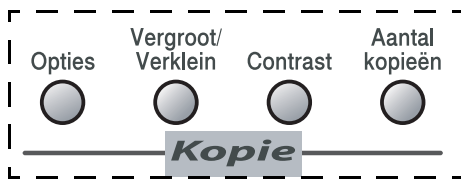

Tijdelijke kopieertoetsen



Opmerking

- De machine schakelt 60 seconden na het kopiëren weer over naar de standaardinstellingen.
- U kunt de kopieerinstellingen die u het vaakst gebruikt opslaan door ze als standaard in te stellen. (Zie *De standaardinstellingen voor het kopiëren wijzigen* op pagina 3-7.)

De gekopieerde afbeelding vergroten of verkleinen

U kunt de volgende vergrotings- of verkleiningspercentages selecteren.

Auto* stelt de machine zo in dat het verkleiningspercentage zo goed mogelijk wordt aangepast aan het papierformaat.

Met Custom (25-400%) kunt u een percentage tussen 25% en 400% instellen.

Druk op Vergroot/Verklein 	100%
	104% EXE→LTR
	141% A5→A4
	200%
	Auto*
	Custom (25-400%)
	50%
	70% A4→A5
	78% (LGL→LTR)
	83% (LGL→A4)
	85% LTR→EXE
	91% Full Page
94% A4→LTR	
97% LTR→A4	

* alleen DCP-7025



Opmerking

alleen DCP-7025:

Auto is alleen beschikbaar bij laden vanuit de ADF.

- 1 Uw document laden.
- 2 Druk op **Vergroot/Verklein**.

- 3 Druk op ▲ of ▼ om het gewenste vergrotings- of verkleiningspercentage te selecteren.

Druk op **Set**

—OF—

U kunt *Custom* (25-400%) selecteren en op **Set** drukken.

Gebruik ▲ of ▼ om een vergrotings- of verkleiningspercentage in te toetsen tussen 25% en 400%.

Druk op **Set**.



Opmerking

Het aantal kopieën kan tevens verhoogd of verlaagd worden door ▲ of ▼ ingedrukt te houden.

- 4 Druk op **Start**.

—OF—

Druk op andere tijdelijke kopieertoetsen voor meer instellingen.



Opmerking

- De speciale kopieeropties 2 op 1 P, 2 op 1 L, 4 op 1 P, 4 op 1 L of *Poster* (3 x 3) zijn niet beschikbaar als u **Vergroot/Verklein** gebruikt.
- P betekent Portret en L betekent Landschap.

Contrast instellen

U kunt het contrast wijzigen om een beeld er scherper en levendiger te laten uitzien.

- 1 Uw document laden.

- 2 Druk op **Contrast**.



- 3 Druk op ▲ om het contrast te verhogen

—OF—

Druk op ▼ om het contrast te verlagen.

Druk op **Set**.



- 4 Druk op **Start**

—OF—

Druk op andere tijdelijke kopieertoetsen voor meer instellingen.

Tijdelijke kopieerinstellingen veranderen

Gebruik de **Opties**-toets als u snel volgende instellingen tijdelijk voor de volgende kopie wilt instellen.

Druk op 	Menuselecties  Kiezen & Instellen	Opties  Kiezen & Instellen	Pagina
	Kwaliteit	Auto Tekst Foto	3-5
	Stapel/Sorteer (alleen DCP-7025)	Stapelen Sorteren	3-5
	Pagina layout	Uit (1 Op 1) 2 op 1 P 2 op 1 L 4 op 1 P 4 op 1 L Poster (3 x 3)	3-5



Opmerking

De fabrieksinstellingen staan vetgedrukt.

Als u de instellingen hebt geselecteerd door op **Set** te drukken, verschijnt op het LCD-scherm **Tijdelijk instel.**

Druk op **Start** als u verder geen instellingen meer wilt selecteren.

Kwaliteit

Hiermee stelt u de kopieerkwaliteit in. De standaardinstelling is *Auto*.

Auto	Geschikt voor documenten die zowel tekst als foto's bevatten.
Tekst	Geschikt voor documenten die uitsluitend tekst bevatten.
Foto	Geschikt voor het kopiëren van foto's.

- 1 Uw document laden.
- 2 Druk op **Opties** en ▲ of ▼ om *Kwaliteit* te selecteren.
Druk op **Set**.
- 3 Druk op ▲ of ▼ om de kopieerkwaliteit (*Auto*, *Tekst* of *Foto*) te selecteren.
Druk op **Set**.
- 4 Druk op **Start**.

Kopieën sorteren bij gebruik van de ADF (alleen DCP-7025)

U kunt meerdere kopieën sorteren. De pagina's worden gestapeld in de volgorde



- 1 Uw document laden.
- 2 Druk herhaaldelijk op **Aantal kopieën** tot het gewenste aantal verschijnt (max. 99).
- 3 Druk op **Opties** en ▲ of ▼ om *Stapel/Sorteer* te selecteren.
Druk op **Set**.
- 4 Druk op ▲ of ▼ om *Sorteren* te selecteren.
Druk op **Set**.
- 5 Druk op **Start**.

N in 1-kopieën maken (pagina-indeling)

U kunt het aantal kopieën verlagen met de functie *N in 1-kopie*. U kunt zo twee of vier pagina's op één vel kopiëren en daarmee papier besparen.



Opmerking

- Controleer of het papierformaat is ingesteld op *A4* of *Letter*.
- U kunt de optie *N in 1-kopie* alleen met het kopieerformaat op 100% gebruiken.
- P betekent *Portret* en L betekent *Landschap*.

- 1 Uw document laden.
- 2 Druk herhaaldelijk op **Aantal kopieën** tot het gewenste aantal verschijnt (max. 99).
- 3 Druk op **Opties** en ▲ of ▼ om *Pagina layout* te selecteren.
Druk op **Set**.
- 4 Druk op ▲ of ▼ om 2 op 1 P, 2 op 1 L, 4 op 1 P of 4 op 1 L te selecteren.
Druk op **Set**.
- 5 Druk op **Start** om het document te scannen.

Bij gebruik van de glasplaat:

- 6 Na het scannen van de pagina toont het LCD-scherm het volgende:

Volgende Pagina?
▲ Ja ▼ Nee

Druk op ▲ om de volgende pagina te scannen.

- 7 Leg het volgende document op de glasplaat.

Set Volgende Pag
Druk dan op Inst

Druk op **Set**.

Herhaal Stap 6 en 7 voor elke pagina die u in deze indeling gebruikt.

- 8 Druk op ▼ om te stoppen, wanneer alle pagina's van het document zijn gescand.

Plaats het document met de bedrukte zijde naar beneden op de glasplaat zoals hieronder aangegeven.

2 in 1 (P)

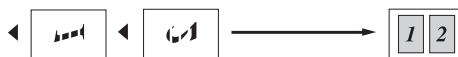

2 in 1 (L)

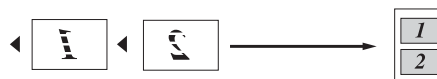

4 in 1 (P)



4 in 1 (L)

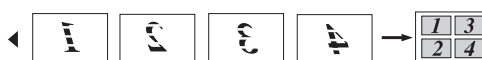

Plaats het document met de bedrukte zijde naar boven in de ADF zoals hieronder aangegeven. (alleen DCP-7025)

2 in 1 (P)

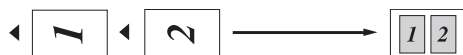

2 in 1 (L)

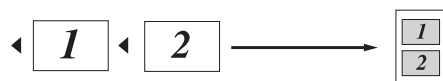

4 in 1 (P)



4 in 1 (L)



Een poster maken (layout pagina)

U kunt een poster maken. Wanneer u de posteroptie gebruikt, verdeelt uw machine uw document in delen en vergroot deze delen, zodat u ze kunt samenvoegen tot een poster. Als u een poster wilt afdrukken, moet u de glasplaat gebruiken.



Opmerking

- Controleer of het papierformaat is ingesteld op A4 of Letter.
- Bij kopieën op posterformaat kunt u slechts één kopie maken en kan het vergrotings- of verkleiningspercentage niet worden gewijzigd.

- 1 Uw document laden.
- 2 Druk op **Opties** en ▲ of ▼ om Pagina layout te selecteren.
Druk op **Set**.
- 3 Druk op ▲ of ▼ om Poster (3 x 3) te selecteren.
Druk op **Set**.
- 4 Druk op **Start** om het document te scannen.

Poster (3x3)

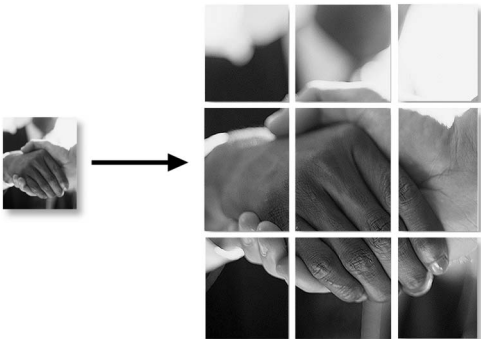

De standaardinstellingen voor het kopiëren wijzigen

U kunt de kopieerinstellingen die u het vaakst gebruikt opslaan door ze als standaard in te stellen. Deze instellingen blijven van kracht, totdat u ze weer wijzigt.

Kwaliteit

- 1 Druk op **Menu** en ▲ of ▼ om 2.Kopie te selecteren.
Druk op **Set**.
- 2 Druk op ▲ of ▼ om 1.Kwaliteit te selecteren.

Kopie
 1.Kwaliteit

Druk op **Set**.
- 3 Druk op ▲ of ▼ om Auto, Tekst of Foto te selecteren.
Druk op **Set**.
- 4 Druk op **Stop/Eindigen**.

Contrast instellen

U kunt het contrast wijzigen om een beeld er scherper en levendiger te laten uitzien.

- 1 Druk op **Menu** en ▲ of ▼ om 2.Kopie te selecteren.
Druk op **Set**.
- 2 Druk op ▲ of ▼ om 2.Contrast te selecteren.

Kopie
2.Contrast

 Druk op **Set**.
- 3 Druk op ▲ om het contrast te verhogen
—OF—
Druk op ▼ om het contrast te verlagen.
Druk op **Set**.
- 4 Druk op **Stop/Eindigen**.

De melding Geheugen vol

Wanneer het geheugen tijdens het kopiëren volraakt, vermeldt het LCD-display wat u verder moet doen.

Voor DCP-7025:

Als tijdens het scannen van de eerste pagina van uw document de melding **Geheugen vol** verschijnt, drukt u op **Stop/Eindigen** en wacht u tot het beëindigen van de andere handelingen om vervolgens opnieuw te proberen.

Als u bezig was met het scannen van opeenvolgende pagina's, drukt u op **Stop/Eindigen** om de handeling te annuleren of **Start** om de gescande pagina's te kopiëren.

Voor DCP-7010:

Als de melding **Geheugen vol** verschijnt, drukt u op **Stop/Eindigen** en wacht u tot het beëindigen van de andere handelingen om vervolgens opnieuw te proberen.

4

Softwarefuncties

De gebruikershandleiding op de cd-rom bevat de softwarehandleiding voor de functies die beschikbaar zijn bij aansluiting op een computer (bijvoorbeeld printen en scannen). De beschikbaarheid van onderstaande functies verschilt per model:

- De machine als een printer gebruiken (Zie hoofdstuk 1 in de softwarehandleiding op de CD-ROM.)
- Scannen (Zie hoofdstuk 2 in de softwarehandleiding op de CD-ROM.)
- ControlCenter2.0 gebruiken (Zie hoofdstuk 3 in de softwarehandleiding op de CD-ROM.)
- Netwerkscannen (optionele NC-2200w externe print/scanserver vereist)
- Netwerkprinten (optionele NC-2200w externe print/scanserver vereist)

IEC 60825-1 specificatie

Dit apparaat is een klasse I laserproduct, zoals bepaald in IEC 60825-1. Het onderstaande etiket is bijgevoegd in de landen waar dit noodzakelijk is.



Deze machine heeft een klasse 3B laserdiode die onzichtbare laserstraling in de scannerunit straalt. De scannerunit mag in geen geval worden geopend.

Laserdiode

Golflengte: 770 - 810 nm
 Vermogen: 5 mW max.
 Categorie: Class 3B



WAARSCHUWING

Het gebruik van sturingen, aanpassingen of toepassingen en procedures die afwijken van deze uit deze handleiding kunnen gevaarlijke blootstelling aan straling veroorzaken.

Het apparaat loskoppelen

Installeer dit product in de nabijheid van een goed bereikbaar stopcontact. In geval van nood moet u het netsnoer uit het stopcontact trekken om de stroom volledig uit te schakelen.

Radiostoring (alleen model 220-240V)

Dit product voldoet aan EN55022(publicatie CISPR 22)/Klasse B.

Voordat u het product gebruikt, controleren of u beschikt over de volgende interfacekabels.

- 1 Een afgeschermd parallelle interfacekabel met getwiste aderpennen als geleiders en de marking "IEEE 1284 compatibel". De kabel mag niet langer zijn dan 2 meter.
- 2 Een USB-kabel. De kabel mag niet langer zijn dan 2 meter.

Belangrijke veiligheidsinstructies

- 1 Lees alle instructies door.
- 2 Bewaar ze, zodat u ze later nog kunt naslaan.
- 3 Volg alle waarschuwingen en instructies die op het product worden aangegeven.
- 4 Haal de stekker van dit product uit het stopcontact alvorens u de binnenkant van de machine gaat reinigen. Gebruik geen vloeibare reinigingsmiddelen of aërosols. Gebruik een vochtige doek om het apparaat schoon te maken.
- 5 Gebruik dit product niet in de buurt van water.
- 6 Zet dit product niet op een onstabiel oppervlak, stelling of tafel. Het apparaat kan dan namelijk vallen, waardoor het ernstig kan worden beschadigd.
- 7 Gleuven en openingen in de behuizing en de achter- of onderkant zijn voor de ventilatie: om zeker te zijn van de betrouwbare werking van het apparaat en om het te beschermen tegen oververhitting, mogen deze openingen beslist niet afgesloten of afgedekt worden. Deze openingen mogen ook nooit afgedekt worden door het apparaat op een bed, een bank, een kleed of op een soortgelijk oppervlak te zetten. Zet het apparaat nooit in de buurt van of boven een radiator of verwarmingsapparatuur. Het apparaat mag nooit in een kast worden ingebouwd, tenzij voldoende ventilatie aanwezig is.
- 8 Dit apparaat moet worden aangesloten op een spanningsbron zoals op het etiket staat aangegeven. Als u niet zeker weet welke soort stroom geleverd wordt, neem dan contact op met uw leverancier of het plaatselijke elektriciteitsbedrijf.
- 9 Gebruik alleen het netsnoer dat is geleverd bij de machine.
- 10 Dit apparaat is voorzien van een 3-draads geaard snoer. Deze stekker past alleen in een geaard stopcontact. Dit is een veiligheidsmaatregel. Kan de stekker niet in uw stopcontact worden gebruikt, raadpleeg dan uw elektricien en vraag hem uw oude stopcontact te vervangen. Het is absoluut noodzakelijk dat een geaarde stekker en een geaard stopcontact worden gebruikt.
- 11 Plaats nooit iets op het netsnoer. Zet het apparaat niet op een plaats waar mensen over het snoer kunnen lopen.
- 12 Zorg dat de opening van de machine voor het printen nooit wordt geblokkeerd. Plaats nooit een voorwerp in het pad van het printen.
- 13 Wacht totdat de machine de pagina's heeft uitgeworpen alvorens ze aan te raken.
- 14 Trek de stekker van dit product uit het stopcontact en neem contact op met een bevoegde servicemonteur wanneer het volgende zich voordoet:
 - Wanneer het netsnoer defect of uitgerafeld is.
 - Wanneer vloeistof in het apparaat is gemorst.
 - Wanneer het apparaat is blootgesteld aan regen of water.
 - Wanneer het apparaat niet normaal functioneert, ondanks het naleven van de bedieningsinstructies. Alleen de instellingen aanpassen die zijn aangegeven in de bedieningshandleiding. Een verkeerde afstelling van andere functies kan leiden tot schade, wat vaak een uitgebreid onderzoek vereist door een erkende servicemonteur om het apparaat weer naar behoren te laten werken.
 - Als het apparaat is gevallen of als de behuizing is beschadigd.
 - Als het apparaat duidelijk anders gaat presteren, waarbij reparatie nodig blijkt.

- 15 Om uw apparaat te beveiligen tegen stroompieken en -schommelingen adviseren wij het gebruik van een overstroombeveiliging.
- 16 Om het risico van brand, stroomstoot of lichamelijk letsel te reduceren, leest u aandachtig volgende maatregelen:
 - Gebruik dit product niet in de buurt van apparaten die water gebruiken, in een natte kelder of in de buurt van een zwembad.
 - Gebruik alleen het netsnoer dat is geleverd bij de machine.

Handelsmerken

Het Brother-logo is een wettig gedeponeerd handelsmerk van Brother Industries, Ltd.

Brother is een wettig gedeponeerd handelsmerk van Brother Industries, Ltd.

Multi-Function Link is een wettig gedeponeerd handelsmerk van Brother International Corporation.

© 2004-2005 Brother Industries, Ltd. Alle rechten voorbehouden.

Windows en Microsoft zijn wettig gedeponeerde handelsmerken van Microsoft in de V.S. en andere landen.

Macintosh en TrueType zijn wettig gedeponeerde handelsmerken van Apple Computer, Inc.

PaperPort en OmniPage OCR zijn wettig gedeponeerde handelsmerken van ScanSoft, Inc.

Presto! PageManager is een wettig gedeponeerd handelsmerk van NewSoft Technology Corporation.

Elk bedrijf wiens software in deze handleiding wordt vermeld, heeft een softwarelicentieovereenkomst die specifiek bedoeld is voor de betreffende programma's.

Alle andere merknamen en productnamen die in deze gebruikershandleiding en in de softwarehandleiding worden gebruikt, zijn wettig gedeponeerde handelsmerken van de betreffende bedrijven.

Problemen oplossen

Foutmeldingen

Zoals met alle verfijnde kantoorproducten het geval is, kunnen er fouten optreden. In dergelijke gevallen kan de machine het probleem doorgaans zelf identificeren en wordt een foutmelding weergegeven. De onderstaande lijst geeft een overzicht van de meest voorkomende foutmeldingen.

De meeste problemen kunt u zelf oplossen. Indien u extra hulp nodig hebt, biedt het Brother Solutions Center de meest recente veelgestelde vragen en tips voor het oplossen van problemen.

Ga naar <http://solutions.brother.com>.

FOUTMELDINGEN		
FOUTMELDING	OORZAAK	WAT TE DOEN
Achterkant open	Het achterpaneel is niet goed gesloten.	Sluit het achterpaneel van de machine.
Afkoelen Ogenblik aub	De temperatuur van de drumeenheid of de tonercartridge is te hoog. De machine onderbreekt de huidige printtaak en gaat in de afkoelingsstand. Tijdens het afkoelen hoort u de koelventilator draaien. Op het display van de machine ziet u <i>Afkoelen</i> en <i>Ogenblik aub</i> .	Het afkoelen duurt circa 20 minuten.
Document nazien (alleen DCP-7025)	Het document is niet goed geplaatst of het document dat via de ADF is gescand, was te lang.	Zie <i>Vastgelopen papier (alleen DCP-7025)</i> op pagina 6-3. Zie <i>De automatische documentinvoer (ADF) gebruiken (alleen DCP-7025)</i> op pagina 1-4.
Drum bijna op	De drum is aan het einde van zijn gebruiksduur.	Gebruik de drumeenheid tot u afdrukproblemen krijgt; vervang deze vervolgens door een nieuw exemplaar. Zie <i>De drumeenheid vervangen (DR-2000)</i> op pagina 6-23.
Fout in drum	De drumeenheid moet worden schoongemaakt.	Zie <i>De corona reinigen</i> op pagina 6-19.
Geen cartridge	De tonercartridge is niet correct geïnstalleerd.	Installeer opnieuw de tonercartridge.
Geheugen vol	Het geheugen van de machine is vol.	(bezig met kopiëren) Druk op Stop/Eindigen en wacht tot de andere lopende processen zijn afgewerkt en probeer opnieuw. (bezig met printen) Verminder de printresolutie. (Zie <i>Tabblad Geavanceerd</i> in de softwarehandleiding op de CD-ROM.)
Kap open	Het frontdeksel is niet goed gesloten.	Sluit het frontdeksel voor de drumeenheid.

FOUTMELDINGEN		
FOUTMELDING	OORZAAK	WAT TE DOEN
Machine te Heet	De binnenkant van de machine is te heet.	Luister naar de machine om te controleren of de koelventilator draait. Controleer of de ontluchtingsopeningen niet zijn bedekt of geblokkeerd. Als de ventilator draait en de ontluchtingsopeningen vrij zijn, dient u de machine enkele minuten te laten afkoelen voordat u deze opnieuw gebruikt. Als de ventilator niet draait, zet de machine dan uit en opnieuw weer aan.
Meer gegevens	Er zitten nog afdrukgegevens in het geheugen van de machine.	Hervat het printen vanaf uw computer.
	Er zitten nog afdrukgegevens in het geheugen van de machine. De USB- of parallelle kabel werd losgekoppeld terwijl de computer gegevens naar de machine stuurde.	Druk op Opdracht annuleren . De machine annuleert de taak en werpt het afgedrukte vel papier uit. Probeer opnieuw te printen.
Opstartprobleem (Initialiseren) Print onmogelijk Scan onmogelijk	De machine heeft een mechanisch probleem	Zet de machine uit en vervolgens weer aan. Indien de foutmelding niet verdwijnt, de machine enkele minuten niet aanraken en vervolgens opnieuw proberen te printen, kopiëren of scannen.
Opwarmen Mislukt	De fuser unit is te koud.	Zet de machine uit en controleer de omgeving van de machine. Als de machine op een plaats staat die te koud of te heet is, proberen de ruimte af te koelen of op te warmen door de airconditioning of verwarming aan te zetten. Of zet de machine op een andere plaats. Zet vervolgens de machine aan.
Eenheid te Heet	De fuser unit is te heet.	
Pap.stor. achter	Het papier is vastgelopen aan de achterkant van de machine.	(Zie <i>Vastgelopen papier</i> op pagina 6-4.)
Pap.storing lade	Het papier is vastgelopen in de papierlade van de machine.	(Zie <i>Vastgelopen papier</i> op pagina 6-4.)
Papier nazien	De machine heeft geen papier meer of het papier is niet goed in de papierlade geplaatst.	Vul het papier in de papierlade aan, en druk vervolgens op Start . —OF— Verwijder het papier en leg het opnieuw in de lade; druk vervolgens op Start .
Papierstoring	Het papier is vastgelopen in de machine.	(Zie <i>Vastgelopen papier</i> op pagina 6-4.)
Scanner Gesloten	De sensor van de glasplaat keert niet terug naar de oorspronkelijke stand.	Zet de machine uit en vervolgens weer aan.
Toner opgebruikt	Het geheel van tonercartridge en drumeenheid is niet geïnstalleerd of is niet correct geïnstalleerd. —OF— De toner is op en de machine kan niet meer printen.	Installeer het geheel van tonercartridge en drumeenheid opnieuw. —OF— Vervang de tonercartridge. (Zie <i>De tonercartridge vervangen (TN-2000)</i> op pagina 6-20.)
Vervang toner	De tonercartridge is bijna aan het einde van zijn gebruiksduur en moet bijna vervangen worden.	Bestel een nieuwe tonercartridge.

Vastgelopen papier (alleen DCP-7025)

Volg onderstaande stappen, als het papier is vastgelopen.

Het document is bovenin de ADF vastgelopen

- 1 Verwijder al het papier dat niet is vastgelopen uit de ADF.
- 2 Open het ADF-deksel.
- 3 Trek het vastgelopen document er naar links uit.

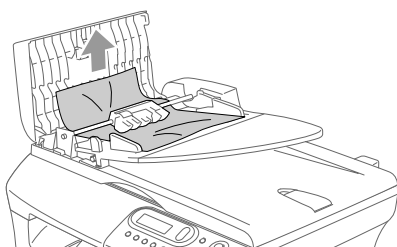

- 4 Sluit het ADF-deksel.
- 5 Druk op **Stop/Eindigen**.

Het document is in de ADF vastgelopen.

- 1 Verwijder al het papier dat niet is vastgelopen uit de ADF.
- 2 Til het documentdeksel op.
- 3 Trek het vastgelopen document er naar rechts uit.

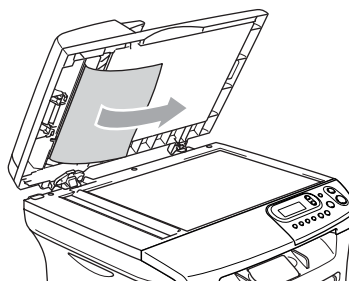

- 4 Sluit het documentdeksel.
- 5 Druk op **Stop/Eindigen**.
—OF—
1 Trek het vastgelopen document er naar rechts uit.

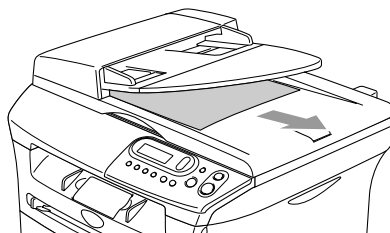

- 2 Druk op **Stop/Eindigen**.

Vastgelopen papier

Om vastgelopen papier te verwijderen, volgt u onderstaande stappen.



WAARSCHUWING

Wanneer u de machine pas hebt gebruikt, zijn sommige onderdelen in de machine erg heet. Wanneer u het frontdeksel of het achterpaneel van de machine opent, mag u nooit de onderdelen aanraken die in onderstaande illustratie gearceerd zijn.

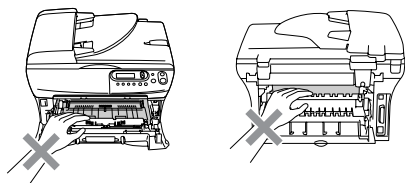

Papier is vastgelopen binnen de machine

- 1 Trek de papierlade volledig uit de machine.
- 2 Trek het vastgelopen papier naar boven en uit de opening voor de papierlade.

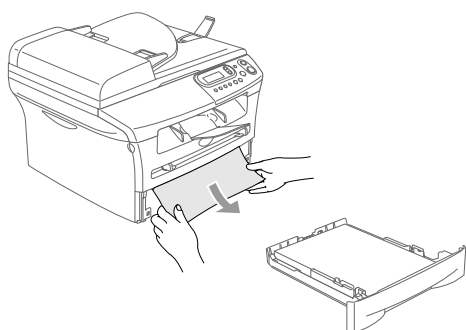

- 3 Open het frontdeksel.

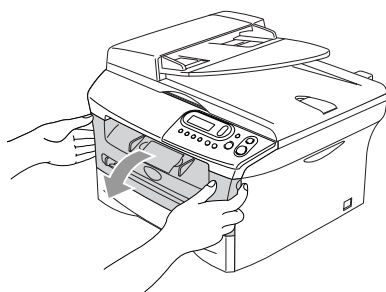

- 4 Verwijder het geheel van drumeenheid en tonercartridge. Het vastgelopen papier kan worden verwijderd samen met het geheel van tonercartridge en drumeenheid, of het kan zijn dat hierdoor het papier wordt vrijgegeven zodat u het naar boven en uit de opening voor de papierlade kunt trekken.

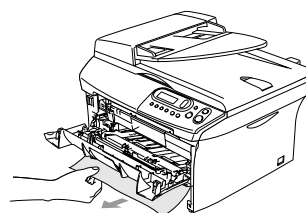
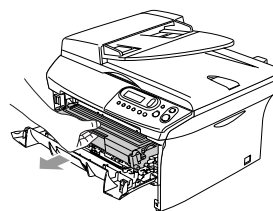

- 5 Wanneer u het geheel van drumeenheid en tonercartridge niet gemakkelijk kunt verwijderen, mag u dit in geen geval forceren. Til daarentegen het scannerdeksel op en gebruik beide handen om het vastgelopen papier voorzichtig naar boven en uit de opening voor de papierlade te trekken.

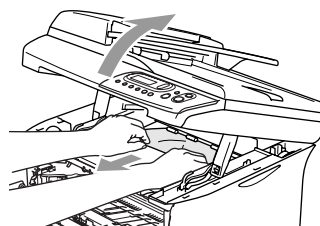

! VOORZICHTIG

Om te vermijden dat de machine wordt beschadigd door statische elektriciteit, mag u de elektroden (zie onderstaand schema) niet aanraken.

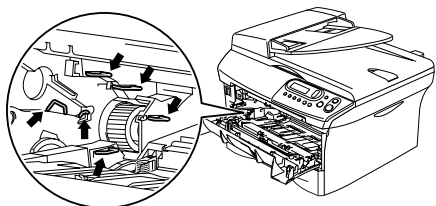

- 6 Installeer het geheel van drumeenheid en tonercartridge opnieuw in de machine.

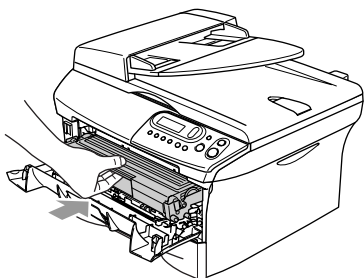

- 7 Sluit het frontdeksel.

- 8 Installeer de papierlade in de machine.

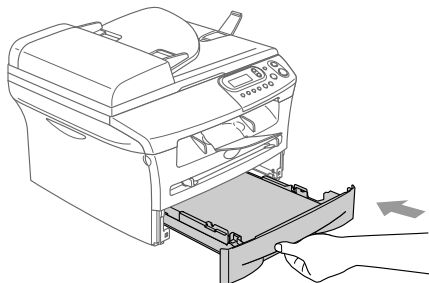

Het papier is vastgelopen aan de achterkant van de machine.

- 1 Open het frontdeksel.

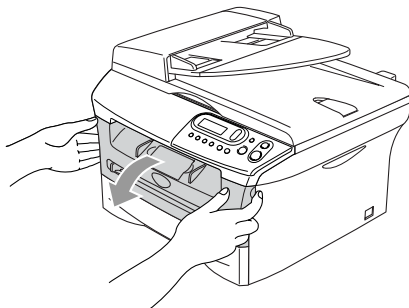

- 2 Verwijder het geheel van drumeenheid en tonercartridge.

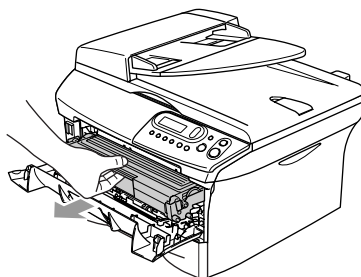

- 3 Open het achterpaneel.

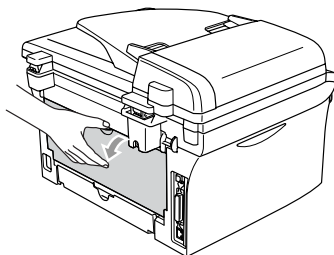

- 4 Trek het lipje naar u toe om de bedekking van het kanaal aan de achterkant te openen.

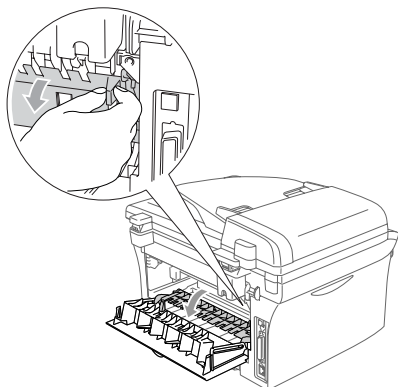

- 5 Trek het vastgelopen papier uit de fuser unit. Als het vastgelopen papier niet gemakkelijk kan worden verwijderd, duwt u het blauwe lipje met één hand naar beneden terwijl u het papier voorzichtig eruit trekt met de andere hand.

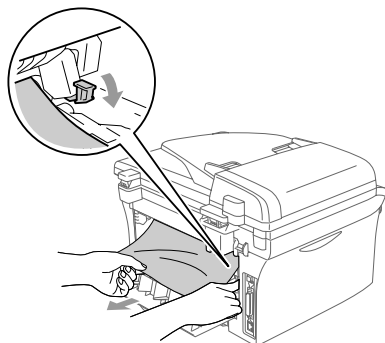

- 6 Sluit het achterpaneel.

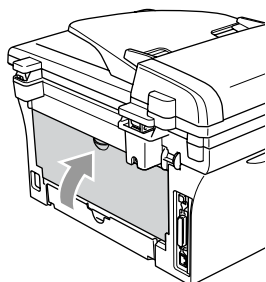

- 7 Installeer het geheel van drumeenheid en tonercartridge opnieuw in de machine.

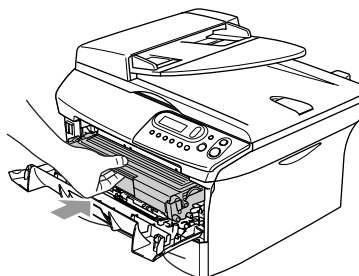

- 8 Sluit het frontdeksel.

Het papier is vastgelopen in het geheel van drumeenheid en tonercartridge.

- 1 Open het frontdeksel.

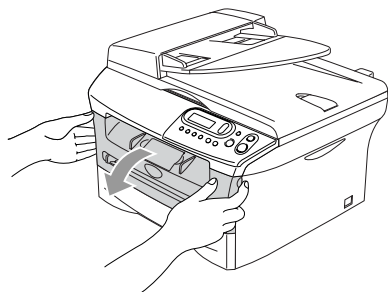

- 2 Verwijder het geheel van drumeenheid en tonercartridge.

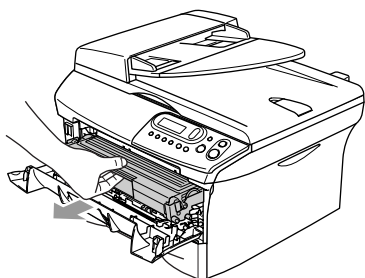

- 3 Druk de vergrendeling links naar beneden en trek de tonercartridge uit de drumeenheid. Verwijder eventueel vastgelopen papier in de drumeenheid.

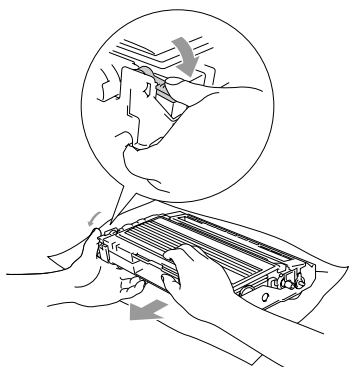

- 4 Schuif de tonercartridge terug in de drumeenheid totdat hij vergrendeld wordt. Als u de cartridge correct hebt geplaatst, gaat de vergrendeling automatisch omhoog.

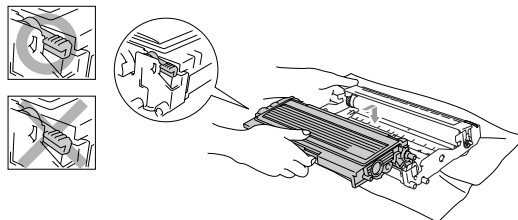

- 5 Installeer het geheel van drumeenheid en tonercartridge opnieuw in de machine.

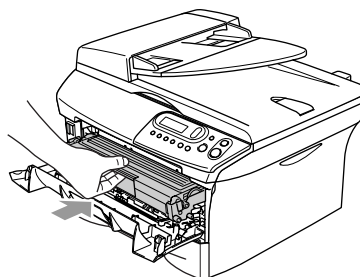

- 6 Sluit het frontdeksel.

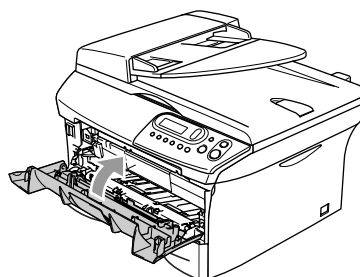

Als u problemen met uw machine hebt

Als u denkt dat er een probleem is met uw machine, kijk dan in onderstaande tabel en volg de tips voor het oplossen van problemen.

In het Brother Solutions Center vindt u de meest recente veelgestelde vragen en tips voor het oplossen van problemen.

Ga naar <http://solutions.brother.com>.





PROBLEEM	SUGGESTIES
Problemen met de printer	
Slechte afdrukkwaliteit	Zie <i>De afdrukkwaliteit verbeteren</i> op pagina 6-11.
Verticale zwarte lijnen.	Soms komen er verticale strepen/zwarte lijnen voor op de afgedrukte pagina's. De primaire corona van de drumeenheid kan verontreinigd zijn. Maak uw primaire corona schoon (Zie <i>De corona reinigen</i> op pagina 6-19).
Problemen met de kopieerkwaliteit	
Verticale strepen op de kopieën.	Soms ziet u verticale strepen op uw kopieën. Dit betekent dat de scanner of de primaire printcorona van de drumeenheid vuil is. Reinig beide onderdelen. (Zie <i>De glasplaat reinigen</i> op pagina 6-17 en <i>De corona reinigen</i> op pagina 6-19.)
Printer Problemen	
De machine print niet.	Controleren of: <ul style="list-style-type: none"> • De machine is aangesloten en de stroomschakelaar op aan staat. —OF— • De tonercartridge en drumeenheid correct zijn geïnstalleerd. (Zie <i>De drumeenheid vervangen (DR-2000)</i> op pagina 6-23.) —OF— • De interfacekabel goed is aangesloten tussen de machine en de computer. (raadpleeg de installatiehandleiding.) —OF— • Of het LCD-scherm een foutmelding weergeeft. (Zie <i>Foutmeldingen</i> op pagina 6-1.) —OF— • De machine online is. Klik op Start en vervolgens op Printers en faxapparaten. Klik met de rechtermuisknop op 'Brother DCP-7010 of DCP-7025'. Zorg dat "Printer offline gebruiken" niet geselecteerd is.
De machine print onverwacht of print heel slecht.	Zet de machine uit en vervolgens weer aan. Controleer de instellingen in uw toepassing en controleer of deze kan samenwerken met uw machine.
De machine print de eerste pagina's correct, maar dan ontbreekt tekst op enkele pagina's.	Uw computer herkent het signaal "buffer vol" van de machine niet. Zorg ervoor dat u de machinekabel correct aansluit. (Raadpleeg de installatiehandleiding.)
De machine kan geen volledige pagina's van een document printen. Geheugen vol bericht wordt weergegeven.	Verlaag de printresolutie. (Zie <i>Tabblad Geavanceerd</i> in de softwarehandleiding op de CD-ROM.) Maak uw document minder complex en probeer opnieuw. Verlaag de grafische kwaliteit of verminder het aantal lettertypen in uw toepassing.
Mijn kop- en voetteksten worden op het scherm weergegeven, maar worden niet afgedrukt.	Uw machine kan 62 regels per pagina printen. De twee bovenste en onderste regels vormen een marge die buiten het afdrukbereik valt. Pas de boven- en ondermarge voor uw document aan.

PROBLEEM	SUGGESTIES
Problemen met het scannen	
Tijdens het scannen treden er TWAIN-fouten op.	Zorg dat de TWAIN-driver van Brother als primaire bron is geselecteerd. Klik in PaperPort® in het bestandsmenu op de scanopdracht en selecteer de Brother TWAIN-driver.
Problemen met software	
Onmogelijk software te installeren of te printen.	Het programma Repair MFL-Pro Suite op de cd-rom uitvoeren. Dit programma repareert en herinstalleert de software.
Kan '2 in 1 of 4 in 1'-afdrukken niet uitvoeren.	Controleer of de instellingen voor het papierformaat in de toepassing en in de printerdriver hetzelfde zijn.
Kan niet afdrukken wanneer Adobe Illustrator wordt gebruikt.	Probeer de printresolutie te verlagen. (Zie <i>Tabblad Geavanceerd</i> in de softwarehandleiding op de CD-ROM.)
Bij het gebruik van ATM lettertypen ontbreken sommige tekens of worden ze vervangen door andere tekens.	Wanneer u Windows® 98/98SE/Me gebruikt, selecteert u 'Printerinstellingen' in het startmenu. Selecteer de eigenschappen van de 'Brother DCP-7010 of DCP-7025'. Klik op 'Spoel instellen' op het tabblad 'Details'. Selecteer 'RAW' in het 'Spool Data Format'.
De foutmelding 'Kan niet afdrukken naar LPT1' of 'LPT1 reeds in gebruik' wordt weergegeven.	<ol style="list-style-type: none"> 1. Controleer of de machine aan is (netsnoer aangesloten en stroomschakelaar aan) en dat deze direct is aangesloten op de computer met de IEEE-1284 bi-directionele parallelle kabel. De kabel mag niet door een ander randapparaat gaan (zoals een Zip Drive, extern CD-ROM-station of Switch box). 2. Op het LCD-scherm van de machine mag geen foutmelding staan. 3. Controleer of andere apparaatdrivers, die ook communiceren via de parallelle poort, automatisch worden geactiveerd wanneer u de computer opstart (zoals drivers voor Zip Drives, extern cd-rom-station, enz.) Controleer het volgende: (<i>Laden=, Uitvoeren=opdrachtregels in het bestand win.ini of de groepsinstelling</i>) 4. Vraag aan de fabrikant van uw computer of de BIOS-instellingen voor de parallelle poort zijn ingesteld voor een bi-directionele machine; bv. (Parallel Port Mode – ECP)
Er wordt gemeld dat de MFC bezig is.	







PROBLEEM	SUGGESTIES
Problemen met het papier	
De machine voert geen papier in. Op het LCD-scherm worden de meldingen <i>Papier nazien</i> , <i>Papierstoring</i> enz. weergegeven.	Als er geen papier is, vult u papier bij in de papierlade. Als er papier in de lade zit, moet u nagaan of het correct is geplaatst. Wanneer het papier gekruld is, moet u het recht leggen. Soms moet u het papier uit de lade halen, de stapel omdraaien en weer in de lade plaatsen. Plaats minder papier in de lade en probeer opnieuw. Controleer of de papierlade voor handmatige invoer niet is geselecteerd in de printerdriver. Wanneer het LCD-scherm <i>Papierstoring</i> weergeeft en u nog steeds problemen hebt, zie <i>Vastgelopen papier</i> op pagina 6-4.
De machine voert geen papier in vanuit de sleuf voor handmatige invoer.	Schuif het papier goed in en voer vel per vel in. Controleer of de papierlade voor handmatige invoer is geselecteerd in de printerdriver.
Hoe voer ik enveloppen in?	U kunt enveloppen invoeren via de sleuf voor handmatige invoer. Uw toepassing moet zo zijn ingesteld dat u het betreffende envelopformaat kunt printen. Dit stelt u meestal in via het menu voor het instellen van pagina's of documenten in uw toepassing. U dient het bij uw software meegeleverde handboek te raadplegen.
Welk papier kan ik gebruiken?	U kunt normaal papier, gerecycleerd papier, enveloppen, transparanten en etiketten gebruiken die geschikt zijn voor laserprinters. (Voor informatie over het te gebruiken papier, zie <i>Over papier</i> op pagina 1-6.)
Hoe los ik problemen met vastgelopen papier op?	Zie <i>Vastgelopen papier</i> op pagina 6-4.
Problemen met de afdrukkwaliteit	
De afgedrukte pagina's zijn gekruld.	Dun of dik papier van slechte kwaliteit kan dit probleem veroorzaken. Controleer of u de juiste papiersoort voor uw mediatype hebt geselecteerd. (Zie <i>Over papier</i> op pagina 1-6.)
De afgedrukte pagina's zijn vlekkelig.	U hebt de verkeerde papiersoort ingesteld voor het papier dat u gebruikt— OF —het gebruikte papier is te dik of te gestructureerd. (Zie <i>Over papier</i> op pagina 1-6 en <i>Tabblad Normaal</i> in de softwarehandleiding op de CD-ROM.)
De afdrukken zijn te licht.	Wanneer uw machine niet is aangesloten op een computer, zet u de tonerbespaarstand uit in de menu-instellingen van de machine. (Zie <i>Toner-bespaarstand</i> op pagina 2-2.) Zet de toner-bespaarstand uit in het tabblad Geavanceerde instellingen van de printerdriver. (Zie <i>Tabblad Geavanceerd</i> in de softwarehandleiding op de CD-ROM.) Als de afdruk een kopie is, het contrast aanpassen. (Zie <i>Contrast instellen</i> op pagina 3-8.)

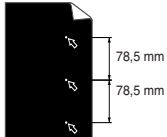
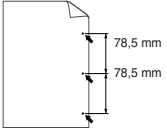
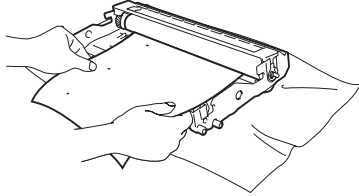
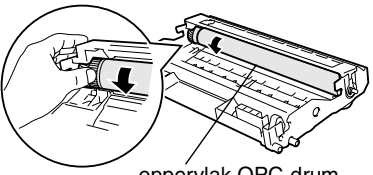
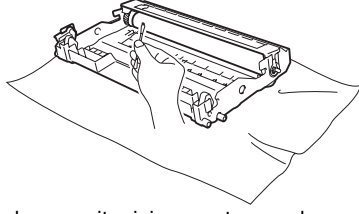

De afdrukkwaliteit verbeteren

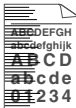
In dit deel vindt u informatie over volgende onderwerpen:

Voorbeelden van slechte afdrukkwaliteit	Advies
 <p>Vaag</p>	<p>Controleer de omgeving van de machine. Factoren zoals vochtigheid, hoge temperatuur enz. kunnen deze printstoring veroorzaken. (Zie <i>Een geschikte plaats kiezen</i> op pagina 1-2.)</p> <p>Wanneer de hele pagina te licht is, kan de functie Toner-besparen aanstaan. Zet de Toner-besparen uit in de menu-instellingen van de machine of in de printerdriver. (Zie <i>Toner-bespaarstand</i> op pagina 2-2 of <i>Tabblad Geavanceerd</i> in de softwarehandleiding op de CD-ROM.)</p> <p>—OF—</p> <p>Wanneer uw machine niet is aangesloten op een computer, zet u de tonerbespaarstand uit in de menu-instelling van de machine. (Zie <i>Toner-bespaarstand</i> op pagina 2-2.)</p> <p>Reinig het scannervenster en de primaire corona in de drumeenheid. (Zie <i>Het scannervenster reinigen</i> op pagina 6-18 en <i>De corona reinigen</i> op pagina 6-19.) Als de afdrukkwaliteit niet is verbeterd, een nieuwe drumeenheid installeren.</p> <p>Een nieuwe tonercartridge installeren. (Zie <i>De tonercartridge vervangen (TN-2000)</i> op pagina 6-20.)</p>
 <p>Grijze achtergrond</p>	<p>Controleer of het papier dat u gebruikt geschikt is voor de printer. (Zie <i>Over papier</i> op pagina 1-6.)</p> <p>Controleer de omgeving van de machine – hoge temperaturen en een hoge vochtigheid kunnen leiden tot grijze achtergronden. (Zie <i>Een geschikte plaats kiezen</i> op pagina 1-2.)</p> <p>Een nieuwe tonercartridge installeren. (Zie <i>De tonercartridge vervangen (TN-2000)</i> op pagina 6-20.)</p> <p>Reinig de primaire corona van de drumeenheid. (Zie <i>De corona reinigen</i> op pagina 6-19.) Als de afdrukkwaliteit niet is verbeterd, een nieuwe drumeenheid installeren. (Zie <i>De drumeenheid vervangen (DR-2000)</i> op pagina 6-23.)</p>
 <p>Beeldschaduw</p>	<p>Controleer of u geschikt papier gebruikt. Gestructureerd of erg dik papier kan dit probleem veroorzaken. (Zie <i>Over papier</i> op pagina 1-6.)</p> <p>Controleer of u het geschikte mediatype hebt gekozen in de printerdriver of in het menu voor het instellen van de Papiersoort. (Zie <i>Tabblad Normaal</i> in de softwarehandleiding op de CD-ROM en <i>Het type papier instellen</i> op pagina 2-1 in deze gebruikershandleiding.)</p> <p>Installeer een nieuwe drumeenheid. (Zie <i>De drumeenheid vervangen (DR-2000)</i> op pagina 6-23.)</p>
 <p>Tonervlekken</p>	<p>Controleer of u geschikt papier gebruikt. Gestructureerd papier kan dit probleem veroorzaken. (Zie <i>Over papier</i> op pagina 1-6.)</p> <p>Reinig de primaire corona en de drumeenheid. (Zie <i>De corona reinigen</i> op pagina 6-19 en <i>De drumeenheid reinigen</i> op pagina 6-12.) Als de afdrukkwaliteit niet is verbeterd, een nieuwe drumeenheid installeren. (Zie <i>De drumeenheid vervangen (DR-2000)</i> op pagina 6-23.)</p>
 <p>Ongelijkmatige afdruk</p>	<p>Controleer of u geschikt papier gebruikt. (Zie <i>Over papier</i> op pagina 1-6.)</p> <p>Selecteer Dik papier in de printerdriver of in het menu van de machine voor het instellen van de Papiersoort, of gebruik dunner papier. (Zie <i>Tabblad Geavanceerd</i> in de softwarehandleiding op de CD-ROM.)</p> <p>Controleer de omgeving van de machine. Omgevingsfactoren zoals hoge vochtigheid kunnen ongelijkmatige afdrucken veroorzaken. (Zie <i>Een geschikte plaats kiezen</i> op pagina 1-2.)</p> <p>Reinig de primaire corona van de drumeenheid. (Zie <i>De corona reinigen</i> op pagina 6-19.) Als de afdrukkwaliteit niet is verbeterd, een nieuwe drumeenheid installeren. (Zie <i>De drumeenheid vervangen (DR-2000)</i> op pagina 6-23.)</p>

Voorbeelden van slechte afdrukkwaliteit	Advies
 <p>Volledig zwart</p>	<p>Reinig de primaire corona van de drumeenheid. (Zie <i>De corona reinigen</i> op pagina 6-19.)</p> <p>Als de afdrukkwaliteit niet is verbeterd, een nieuwe drumeenheid installeren. (Zie <i>De drumeenheid vervangen (DR-2000)</i> op pagina 6-23.)</p>
 <p>Witte vlekken in zwarte tekst en grafische afbeeldingen, met tussenruimten van 78,5 mm tussenruimten</p>  <p>Zwarte vlekken met tussenruimten van 78,5 mm tussenruimten</p>	<h2>De drumeenheid reinigen</h2> <p>Stof, stukjes papier, lijm enz. kunnen op het oppervlak van de lichtgevoelige drum (OPC) blijven kleven en zwarte of witte vlekken veroorzaken op de afgedrukte documenten.</p> <p>Maak enkele kopieën van een leeg, wit vel papier. (Zie <i>Meerdere kopieën maken</i> op pagina 3-1.)</p> <ol style="list-style-type: none"> 1 Verwijder het geheel van drumeenheid en tonercartridge, en verwijder vervolgens de tonercartridge uit de drumeenheid. 2 Plaats het afdrukvoorbeeld voor de drumeenheid, om de exacte plaats op de drum van de slechte afdruk te bepalen. <div style="text-align: center;">  </div> 3 Draai het zwarte wielje van de drum terwijl u nauwkeurig het oppervlak van de OPC-drum controleert. <ul style="list-style-type: none"> ! Zorg ervoor dat u de OPC drum niet met de vingers aanraakt. <div style="text-align: center;">  <p>oppervlak OPC-drum</p> </div> 4 Wanneer u de substantie op het drumoppervlak hebt gevonden die overeenkomt met het afdrukvoorbeeld, het oppervlak van de OPC-drum voorzichtig <i>afvegen</i> met een wattestaafje dat lichtelijk met isopropylalcohol is bevochtigd. <ul style="list-style-type: none"> ! Niet schrobben of vegen, omdat dit de drum zou kunnen beschadigen. <div style="text-align: center;">  </div> <ul style="list-style-type: none"> ! U mag de OPC drum nooit reinigen met een scherp voorwerp, zoals een balpen, omdat dit de drumeenheid permanent zou kunnen beschadigen. <p>Als de afdrukkwaliteit nog niet is verbeterd, dient u een nieuwe drumeenheid te installeren. (Zie <i>De drumeenheid vervangen (DR-2000)</i> op pagina 6-23.)</p>

Voorbeelden van slechte afdrukwaliteit	Advies
 <p>Zwarte tonerresten op de pagina</p>	<p>Controleer of u geschikt papier gebruikt. (Zie <i>Over papier</i> op pagina 1-6.)</p> <p>Wanneer u etiketten voor laserprinters gebruikt, kan de lijm van de vellen soms op de OPC-drum blijven kleven. Reinig de drumeenheid. (Zie <i>De drumeenheid reinigen</i> op pagina 6-12.)</p> <p>Gebruik geen papier met klemmen of nietjes. Deze beschadigen immers het drumoppervlak.</p> <p>Wanneer de uitgepakte drumeenheid wordt blootgesteld aan direct zonlicht of kunstlicht, kan de eenheid worden beschadigd.</p> <p>De drumeenheid is misschien beschadigd. Installeer een nieuwe drumeenheid. (Zie <i>De drumeenheid vervangen (DR-2000)</i> op pagina 6-23.)</p>
 <p>Witte lijnen op de pagina</p>	<p>Controleer of u geschikt papier gebruikt. Gestructureerd of erg dik papier kan dit probleem veroorzaken. (Zie <i>Over papier</i> op pagina 1-6.)</p> <p>Controleer of u het geschikte mediatype hebt gekozen in de printerdriver of in het menu voor het instellen van de Papiersoort. (Zie <i>Tabblad Normaal</i> in de softwarehandleiding op de CD-ROM en <i>Het type papier instellen</i> op pagina 2-1 in deze gebruikershandleiding.)</p> <p>Misschien verdwijnt het probleem vanzelf. Probeer verschillende afdrucken te maken om dit probleem op te lossen, vooral wanneer de machine lange tijd niet is gebruikt.</p> <p>Het probleem kan worden opgelost door het scannervenster te reinigen met een zachte doek. (Zie <i>Het scannervenster reinigen</i> op pagina 6-18.)</p> <p>De drumeenheid is misschien beschadigd. Installeer een nieuwe drumeenheid. (Zie <i>De drumeenheid vervangen (DR-2000)</i> op pagina 6-23.)</p>
 <p>Lijnen op de pagina</p>	<p>Reinig de binnenkant van de machine en de primaire corona in de drumeenheid. (Zie <i>De corona reinigen</i> op pagina 6-19.)</p> <p>Het probleem kan worden opgelost door het scannervenster te reinigen met een zachte doek. (Zie <i>Het scannervenster reinigen</i> op pagina 6-18.)</p> <p>De drumeenheid is misschien beschadigd. Installeer een nieuwe drumeenheid. (Zie <i>De drumeenheid vervangen (DR-2000)</i> op pagina 6-23.)</p>
 <p>Verticale zwarte lijnen op het blad De afgedrukte pagina's hebben verticale tonervlekken.</p>	<p>Reinig de primaire corona van de drumeenheid. (Zie <i>De corona reinigen</i> op pagina 6-19.)</p> <p>Controleer of de primaire corona zich in de oorspronkelijke stand bevindt (▲).</p> <p>De drumeenheid is misschien beschadigd. Installeer een nieuwe drumeenheid. (Zie <i>De drumeenheid vervangen (DR-2000)</i> op pagina 6-23.)</p> <p>De tonercartridge is misschien beschadigd. Plaats een nieuwe tonercartridge. (Zie <i>De tonercartridge vervangen (TN-2000)</i> op pagina 6-20.) Controleer of er geen stukje papier in de machine op het scannervenster zit.</p>
 <p>Witte verticale lijnen op de pagina</p>	<p>Het probleem kan worden opgelost door het scannervenster te reinigen met een zachte doek. (Zie <i>Het scannervenster reinigen</i> op pagina 6-18.)</p> <p>De tonercartridge is misschien beschadigd. Plaats een nieuwe tonercartridge. (Zie <i>De tonercartridge vervangen (TN-2000)</i> op pagina 6-20.)</p>
 <p>Pagina schuin</p>	<p>Controleer of het papier of andere afdrukmedia goed in de papierlade zitten, en of de geleiders niet te strak of te los tegen het papier liggen.</p> <p>Stel de papiergeleiders correct in.</p> <p>Als u de sleuf voor handmatige invoer gebruikt, zie <i>Papier of andere media in de sleuf voor handmatige invoer plaatsen</i> op pagina 1-9.</p> <p>Er zit teveel papier in de papierlade.</p> <p>Controleer de papersoort en -kwaliteit. (Zie <i>Over papier</i> op pagina 1-6.)</p>

Voorbeelden van slechte afdruk kwaliteit	Advies
 <p data-bbox="227 401 392 426">Gekruld of gegolfd</p>	<p data-bbox="495 282 1226 334">Controleer de papiersoort en -kwaliteit. Door hoge temperaturen en een hoge vochtigheid kan het papier gaan krullen.</p> <p data-bbox="495 340 1254 417">Als u de machine niet vaak gebruikt, heeft het papier misschien te lang in de papierlade gelegen. Draai de stapel papier in de papierlade om. Blader de stapel papier ook door, en draai het papier 180° om in de papierlade.</p>
 <p data-bbox="227 558 392 583">Plooiën of kreuken</p>	<p data-bbox="495 436 900 461">Controleer of het papier correct is geladen.</p> <p data-bbox="495 467 1171 492">Controleer de papiersoort en -kwaliteit. (Zie <i>Over papier</i> op pagina 1-6.)</p> <p data-bbox="495 498 1185 550">Draai de de stapel papier in de lade om of draai het papier 180° om in de invoerlade.</p>

Wijzigen van de taal op het LCD-scherm

U kunt de taal op het LCD-scherm wijzigen.

- 1 Druk op **Menu** en ▲ of ▼ om 1. *Standaardinst.* te selecteren.
Druk op **Set**.
- 2 Druk op ▲ of ▼ om 0. *Taalkeuze* te selecteren.
Druk op **Set**.
- 3 Druk op ▲ of ▼ om uw taal te selecteren.
Druk op **Set**.
- 4 Druk op **Stop/Eindigen**.

De machine inpakken en vervoeren

Wanneer u de machine transporteert, gebruik dan het oorspronkelijke verpakkingsmateriaal van de machine. Als u de machine niet goed inpakt, kan uw garantie vervallen.

- 1 Zet de machine uit.
- 2 Haal het netsnoer van de machine uit het stopcontact.
- 3 Koppel de kabel los van de machine.
- 4 Open het frontdeksel.
- 5 Verwijder het geheel van drumeenheid en tonercartridge. Laat de tonercartridge in de drumeenheid zitten.
- 6 Doe het geheel van drumeenheid en tonercartridge in de plastic tas en sluit de tas.
- 7 Sluit het frontdeksel.

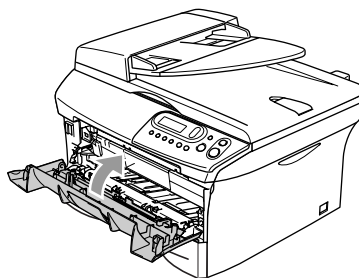

- 8 Verpak de machine in de plastic tas en doe deze in de originele doos met het originele verpakkingsmateriaal.

- 9 Verpak het geheel van drumeenheid en tonercartridge, het stroomsnoer en het afdrukmetaal in de originele doos – zie bovenstaande illustratie:

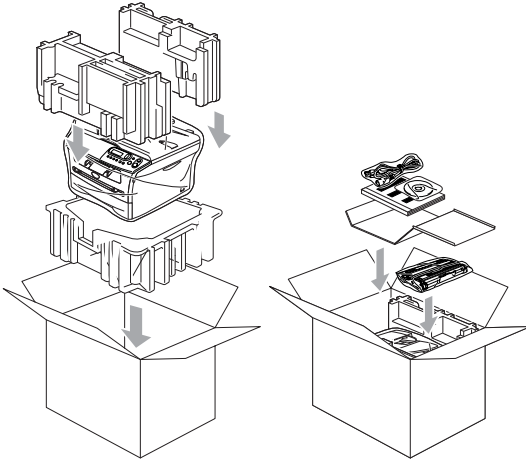

- 10 Sluit de doos en maak deze dicht met verpakkingstape.

Routineonderhoud

! VOORZICHTIG

De drumeenheid bevat toner, dus u moet deze voorzichtig hanteren. Wanneer u toner morst op uw handen of kleding, dient u de vlekken onmiddellijk te verwijderen met koud water.

De buitenkant van de machine schoonmaken

! VOORZICHTIG

- Gebruik neutrale schoonmaakmiddelen. Schoonmaken met vloeistoffen die vervliegen, zoals verdunner of benzine, beschadigt de buitenkant van de machine.
- Gebruik geen schoonmaakmiddelen die ammoniak bevatten.
- Gebruik geen isopropylalcohol om het bedieningspaneel schoon te maken. Het paneel kan barsten.

- 1 Trek de papierlade volledig uit de machine.

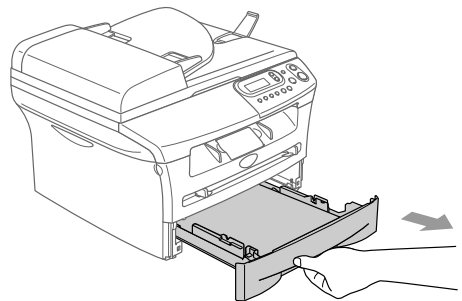

- 2 Reinig de buitenkant van de machine met een zachte doek om stof te verwijderen.

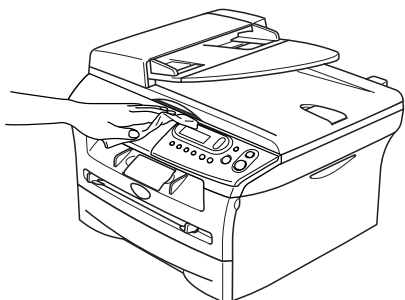

- 3 Verwijder alles wat in de papierlade is vastgelopen.

- 4 Reinig de binnenkant en de buitenkant van de papierlade met een zachte doek om stof te verwijderen.

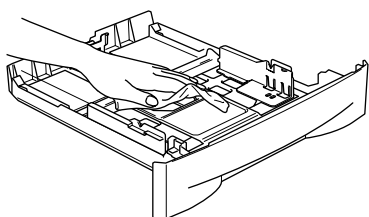

- 5 Laad het papier opnieuw en plaats de papierlade in de machine.

De glasplaat reinigen

Zet de machine uit en open het documentdeksel. Reinig de glasplaat met isopropylalcohol op een zachte, pluisvrije doek.

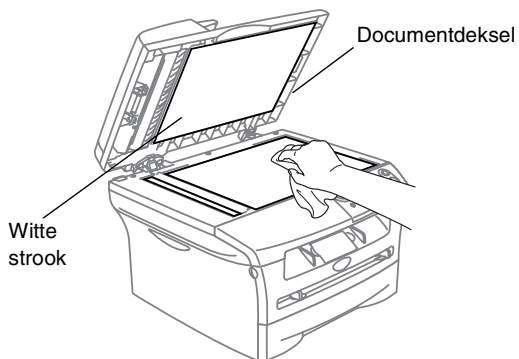

Reinig de witte balk en de glazen strook onder de plaat van de ADF met behulp van een pluisvrije doek met isopropylalcohol.

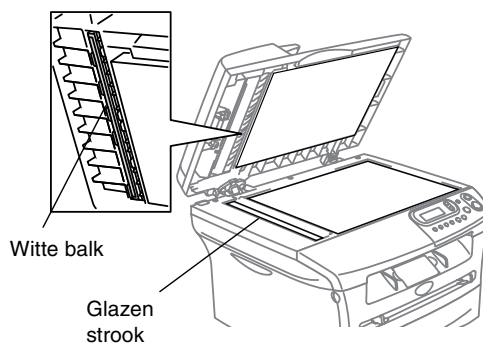

Het scannervenster reinigen

! VOORZICHTIG

- Gebruik *geen* isopropylalcohol om het scannervenster te reinigen.
- Raak het scannervenster *niet* aan met uw vingers.

- 1 Zet de machine uit voordat u de binnenkant van de machine schoonmaakt.
- 2 Open het frontdeksel en verwijder het geheel van drumeenheid en tonercartridge.

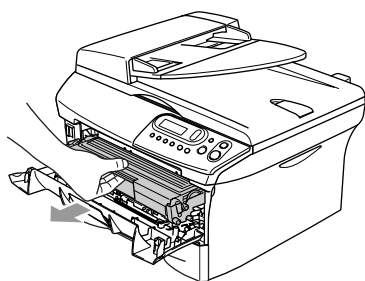

! WAARSCHUWING

Wanneer u de machine pas hebt gebruikt, zijn sommige onderdelen in de machine erg **HEET!** Wanneer u het frontdeksel van de machine opent, mag u nooit de onderdelen aanraken die in onderstaande illustratie gearceerd zijn.

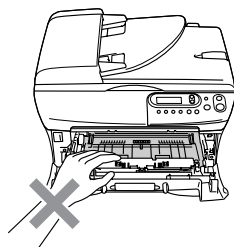

! VOORZICHTIG

Om te vermijden dat de machine wordt beschadigd door statische elektriciteit, mag u de hieronder getoonde elektroden niet aanraken.

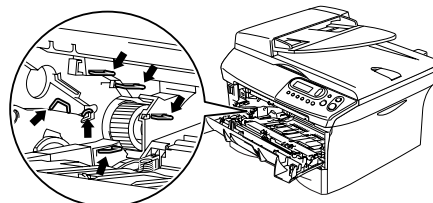

- 3 Reinig het scannervenster voorzichtig met een droge, zachte, pluisvrije doek. Gebruik nooit isopropylalcohol.

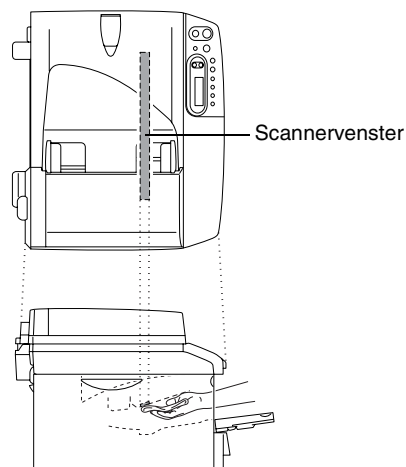

- 4 Installeer het geheel van drumeenheid en tonercartridge opnieuw in de machine.

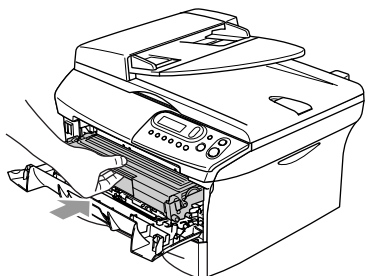

- 5 Sluit het frontdeksel.
- 6 Zet de machine aan.

De corona reinigen

Wij raden u aan het geheel van drumeenheid en tonercartridge op een doek of een groot vel papier te plaatsen, opdat er geen toner wordt gemorst.

- 1 Open het frontdeksel en verwijder het geheel van drumeenheid en tonercartridge.

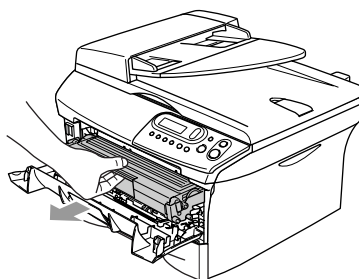

- 2 Reinig de primaire corona in de drumeenheid door het blauwe lipje een paar keer van rechts naar links te schuiven.

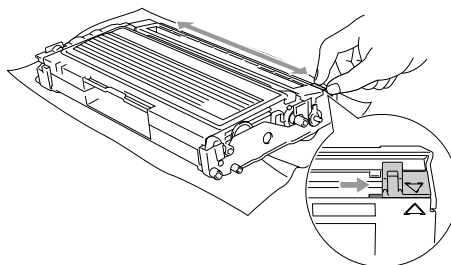

- 3 Zet het blauwe lipje in de oorspronkelijke stand en vergrendel deze (▼).

! VOORZICHTIG

Als u het blauwe lipje niet in de oorspronkelijke stand terugbrengt (▼), kunnen er zwarte verticale strepen voorkomen op de afgedrukte pagina's.

- 4 Installeer het geheel van drumeenheid en tonercartridge opnieuw in de machine.
- 5 Sluit het frontdeksel.

De tonercartridge vervangen (TN-2000)

De tonercartridge kan *max.* 2.500 pagina's printen. Wanneer de tonercartridge bijna leeg is, geeft het LCD-scherm *Vervang toner* weer. Het werkelijke aantal pagina's hangt af van het type document dat u meestal print (bv. standaardbrief of gedetailleerde grafische afbeeldingen).



Opmerking

Wij adviseren u een nieuwe tonercartridge klaar te houden wanneer u de waarschuwing *Vervang toner* ziet.

Gooi de gebruikte tonercartridge weg conform de plaatselijk geldende reglementeringen - niet samen met het huishoudelijke afval. Dicht de tonercartridge goed af, zodat er geen toner uit de cartridge kan worden gemorst. Voor meer informatie neemt u contact op met de lokale afvalmaatschappij.

Wij adviseren u de machine en de drumeenheid te reinigen telkens wanneer u de tonercartridge vervangt. (Zie *Het scannervenster reinigen* op pagina 6-18 en *De corona reinigen* op pagina 6-19.)

De tonercartridge vervangen



WAARSCHUWING

Wanneer u de machine pas hebt gebruikt, zijn sommige onderdelen in de machine erg **HEET!** Raak de onderdelen die in de illustratie grijs zijn gekleurd nooit aan.

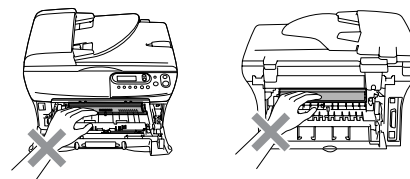

- 1 Open het frontdeksel en verwijder het geheel van drumeenheid en tonercartridge.

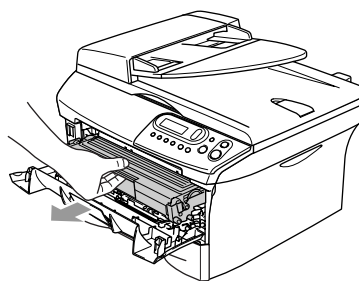

VOORZICHTIG

Om te vermijden dat de machine wordt beschadigd door statische elektriciteit, mag u de hieronder getoonde elektroden niet aanraken.

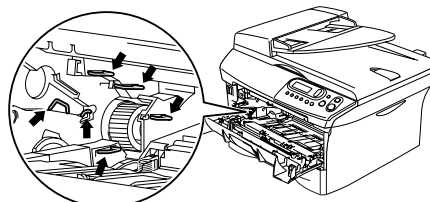

- 2 Druk de vergrendeling links naar beneden en trek de tonercartridge uit de drumeenheid.

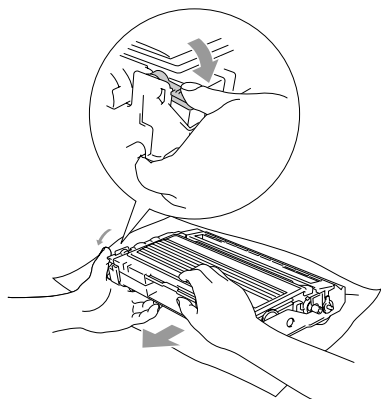

! VOORZICHTIG

- Zet de drumeenheid op een doek of een groot vel papier opdat er geen toner wordt gemorst.
- Wees voorzichtig bij het hanteren van de tonercartridge. Wanneer u toner morst op uw handen of kleding, dient u de vlekken onmiddellijk te verwijderen met koud water.

- 3 Pak de nieuwe tonercartridge uit. Doe de gebruikte tonercartridge in de aluminium tas en gooi deze weg conform de plaatselijk geldende reglementeringen.

! VOORZICHTIG

- De Brother-printers zijn ontworpen om te werken met toner van een bepaalde specificatie en leveren optimale prestaties indien gebruikt met originele tonercartridges van Brother (**TN-2000**). Brother kan deze optimale prestaties niet garanderen indien toner of tonercartridges van andere specificaties worden gebruikt. Het gebruik van cartridges anders dan cartridges van Brother of het gebruik van cartridges die met inkt van andere merken zijn gevuld, wordt derhalve afgeraden op deze printer. Indien de drumeenheid of enig ander deel van deze machine wordt beschadigd als gevolg van het gebruik van toner of tonercartridges anders dan originele Brother-producten, dan worden de reparaties die nodig zijn als gevolg daarvan niet door de garantie gedekt; deze producten zijn namelijk incompatibel of ongeschikt voor deze machine.
- Pak de nieuwe tonercartridge uit net voor u deze in de machine installeert. Wanneer een tonercartridge te lang zonder verpakking blijft, gaat de toner minder lang mee.

! VOORZICHTIG

Raak de onderdelen die in de illustraties grijs zijn gekleurd niet aan. Zo voorkomt u dat de afdrukkwaliteit verslechtert.

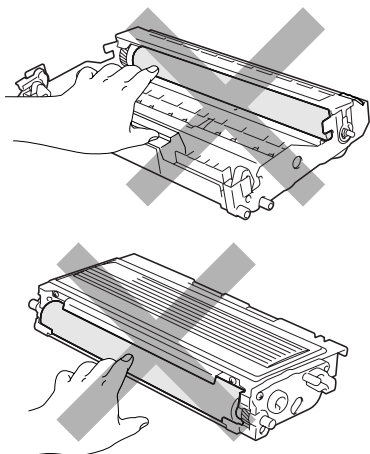

- 4 Schud de tonercartridge vijf tot zes keer voorzichtig heen en weer om de toner gelijkmatig te verdelen in de cartridge.

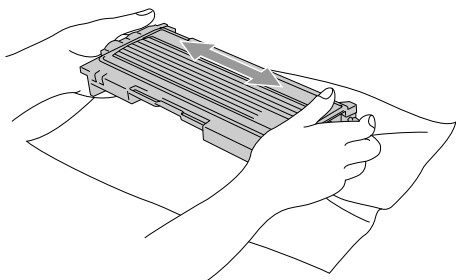

- 5 Verwijder de bescherming.

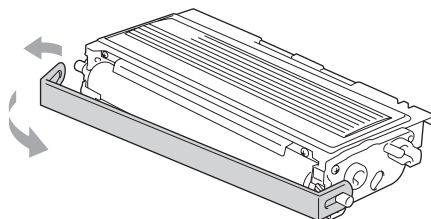

- 6 Schuif de nieuwe tonercartridge in de drumeenheid totdat deze op zijn plaats klikt. Als u de cartridge correct hebt geplaatst, gaat de vergrendeling automatisch omhoog.

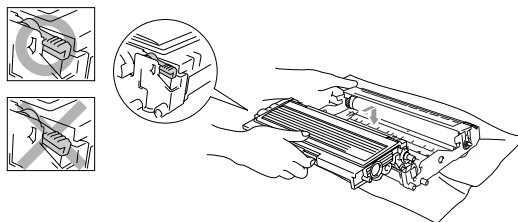

- 7 Reinig de primaire corona in de drumeenheid door het blauwe lipje een paar keer van rechts naar links te schuiven. Zet het blauwe lipje terug in de oorspronkelijke stand (▼) voor u het geheel van drumeenheid en tonercartridge opnieuw installeert.

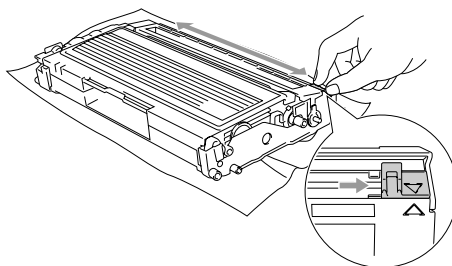

- 8 Installeer het geheel van drumeenheid en tonercartridge in de machine.
- 9 Sluit het frontdeksel.

De drumeenheid vervangen (DR-2000)

De machine gebruikt een drumeenheid om afbeeldingen op papier te zetten. Wanneer het LCD-scherm de melding *Drum bijna op* weergeeft, is de drumeenheid aan het einde van de gebruiksduur en dient u een nieuwe aan te schaffen.

Ook wanneer het LCD-scherm *Drum bijna op* weergeeft, kunt u nog een tijdje printen zonder de drumeenheid te vervangen. Wanneer de afdrukkwaliteit echter sterk achteruitgaat (ook voordat *Drum bijna op* is weergegeven), dient u de drumeenheid te vervangen. Wanneer u de drumeenheid vervangt, dient u de machine te reinigen. (Zie *Het scannervenster reinigen* op pagina 6-18.)

! VOORZICHTIG

Wanneer u de drumeenheid verwijdert, dient u voorzichtig te zijn. De drumeenheid bevat immers toner. Wanneer u toner morst op uw handen of kleding, dient u de vlekken onmiddellijk te verwijderen met koud water.

Opmerking

De drumeenheid is een verbruiksartikel en moet periodiek worden vervangen. Er zijn talrijke factoren die de levensduur van de drum kunnen beïnvloeden (temperatuur, vochtigheid, papiersoort, hoeveelheid toner voor het aantal pagina's per printtaak). De drum kan *max. 12.000 pagina's* printen. De hoeveelheid pagina's die u werkelijk kunt printen met uw drum, kan beduidend lager liggen dan de aangegeven aantallen. We kunnen niet alle factoren controleren die de gebruiksduur van de drum bepalen. Daarom kunnen we geen minimum aantal af te drukken pagina's garanderen.

! WAARSCHUWING

Wanneer u de machine pas hebt gebruikt, zijn sommige onderdelen in de machine erg **HEET!** Wees dus voorzichtig.

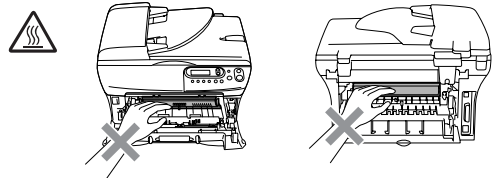

- 1 Open het frontdeksel en verwijder het geheel van drumeenheid en tonercartridge.

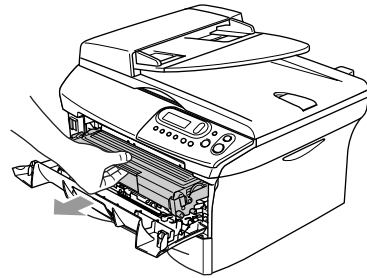

! VOORZICHTIG

Om te vermijden dat de printer wordt beschadigd door statische elektriciteit, mag u de hieronder getoonde elektroden nooit aanraken.

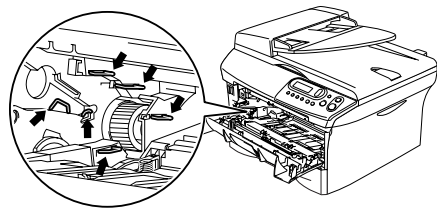

- 2 Druk de vergrendeling links naar beneden en trek de tonercartridge uit de drumeenheid.

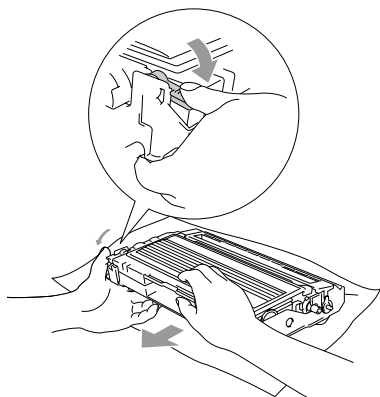

 **Opmerking**

- Gooi de gebruikte drumeenheid weg conform de plaatselijk geldende reglementeringen – niet samen met het huishoudelijke afval. Dicht de drumeenheid goed af, zodat er geen toner uit de eenheid kan worden gemorst. Voor meer informatie neemt u contact op met de lokale afvalmaatschappij.
- Pak de nieuwe drumeenheid pas uit net voor u deze gaat installeren. Plaats de oude drumeenheid in de plastic tas.

- 3 Plaats de tonercartridge in de nieuwe drumeenheid. Als u de cartridge correct hebt geplaatst, gaat de vergrendeling automatisch omhoog.

- 4 Installeer het geheel van drumeenheid en tonercartridge in de machine.

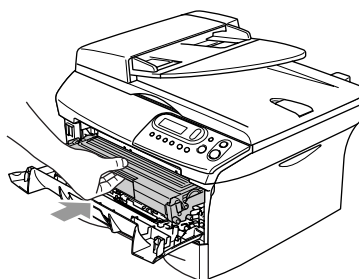

- 5 Druk op **Opties**.

Drum vervangen?
▲ Ja ▼ Nee



Om te bevestigen dat u een nieuwe drumeenheid installeert, drukt u op ▲.

- 6 Wanneer op het LCD-scherm Geaccepteerd wordt weergegeven, sluit u het frontdeksel.

Informatie over de machine

Het serienummer controleren

U kunt het serienummer van de machine op het LCD-scherm bekijken.

- 1 Druk op **Menu** en  of  om 3.Machine-info of 4.Machine-info te selecteren.

Druk op **Set**.

- 2 Druk op  of  om 1.Serienummer te selecteren.



```
Machine-info
1.Serienummer
```

Druk op **Set**.

- 3 Druk op **Stop/Eindigen**.

De paginatellers controleren

U kunt de paginatellers bekijken voor kopieën, afgedrukte pagina's, lijsten en een totaal overzicht.

- 1 Druk op **Menu** en  of  om 3.Machine-info of 4.Machine-info te selecteren.

Druk op **Set**.

- 2 Druk op  of  om 2.Paginateller te selecteren.

```
Machine-info
2.Paginateller
```

Druk op **Set**.

- 3 Druk op  of  om Totaal, Lijst, Print of Kopie te selecteren.

Druk op **Set**.

```
Paginateller
Totaal: XXXXX
```

```
Paginateller
Lijst: XXXXX
```



```
Paginateller
Print: XXXXX
```

```
Paginateller
Kopie: XXXXX
```



- 4 Druk op **Stop/Eindigen**.

De levensduur van de drumeenheid controleren

U kunt de gebruiksduur van de drum op het LCD-scherm bekijken.

- 1 Druk op **Menu** en  of  om 3.Machine-info of 4.Machine-info te selecteren.

Druk op **Set**.

- 2 Druk op  of  om 3.Levensduur te selecteren.

```
Machine-info
3.Levensduur
```

Druk op **Set**.

- 3 Druk op **Stop/Eindigen**.

Programmeren op het scherm







Uw machine is zodanig ontworpen, dat zij met programmeren op het LCD-scherm eenvoudig te gebruiken is. Programmeren op het scherm is uiterst eenvoudig en helpt u alle functies van uw machine optimaal te benutten.

Aangezien de programmering op het LCD-scherm plaatsvindt, hebben wij stap voor stap meldingen op het scherm gecreëerd om u te helpen uw machine te programmeren. U hoeft alleen de aanwijzingen op te volgen die u door de menuselecties en de programmeeropties leiden.

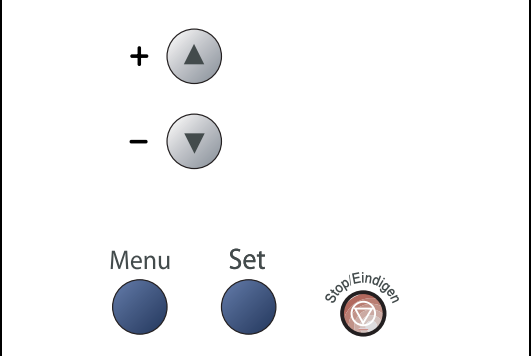

Menutabel

De menutabel die begint op pagina A-3 helpt u de menuselecties en -opties te begrijpen die u vindt in de programma's van de machine. Als u eenmaal vertrouwd raakt met programmeren, kunt u de menutabel als een quick reference gebruiken wanneer u uw instellingen wilt wijzigen.

Menumodus

	
Menu 	Het menu openen
+  - 	Door huidig menuniveau bladeren
Set 	Optie accepteren Naar volgend menuniveau
	Menu afsluiten

U kunt de programmeermodus openen door op **Menu** te drukken.

Wanneer u het menu hebt geopend, drukt u op  of  om het hoofdmenu te doorbladeren.

Kies   & Set
1.Standaardinst.

Kies   & Set
2.Kopie

⋮

Kies   & Set
3.Machine-info

Voor DCP-7010: 3.Machine-info

Voor DCP-7025: 4.Machine-info

U kunt sneller door ieder menuniveau bladeren door op de betreffende pijl (omhoog/omlaag) te drukken: ▲ of ▼.

Selecteer een optie door op **Set** te drukken, wanneer die optie op het LCD-scherm verschijnt.

Het LCD-scherm geeft dan het volgende menuniveau weer.

Druk op ▲ of ▼ om naar de volgende menuselectie te gaan.

Druk op **Set**.

Nadat u een optie hebt ingesteld, wordt op het LCD-scherm de melding *Geaccepteerd* weergegeven.

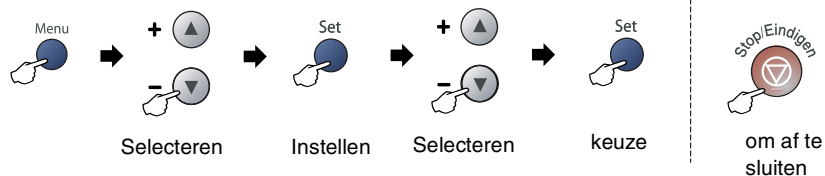

Hoofdmenu	Submenu	Menuselecties	Opties	Omschrijvingen	Pagina	
1. Standaardinst.	1. Papiersoort	—	Dun Normaal Dik Extra dik Transparanten Gerecycl.papier	Hiermee kunt u de papiersoort in de papierlade instellen.	2-1	
	2. Papierformaat	—	A4 Letter Executive A5 A6 B5 B6	Hiermee kunt u het papierformaat in de papierlade instellen.	2-1	
	3. Waarsch.toon	—	Hoog Half Laag Uit	Hiermee kunt u het volume van het geluidssignaal aanpassen.	2-2	
	4. Bespaarstand	1. Toner sparen	—	Aan Uit	Verlengt de gebruiksduur van de tonercartridge.	2-2
		2. Slaapstand	—	(0-99) 05 Min	Bespaart stroom.	2-3
	5. LCD Contrast	—	Licht Donker	Hiermee stelt u het contrast van het LCD-scherm af.	2-3	
	6. Gebruikersinst	—	—	U kunt een lijst printen met uw instellingen.	2-3	
0. Taalkeuze	—	—	Afhankelijk van uw land	Hiermee kunt u de taal op het LCD-scherm wijzigen.	6-15	
2. Kopie	1. Kwaliteit	—	Tekst Auto Foto	Selecteert de kopieerresolutie voor uw type document.	3-7	
	2. Contrast	—	▼ - □ □ □ □ ■ + ▲ ▼ - □ □ □ □ □ + ▲ ▼ - □ □ ■ □ □ + ▲ ▼ - □ ■ □ □ □ + ▲ ▼ - ■ □ □ □ □ + ▲	Hiermee kunt het contrast voor de kopieën aanpassen.	3-8	



Opmerking

De fabrieksinstellingen staan vetgedrukt.

Hoofdmenu	Submenu	Menuselecties	Opties	Omschrijvingen	Pagina
3. Printer (alleen DCP-7025)	1. Emulatie	—	Auto HP LaserJet BR-Script 3	Selecteert de emulatiemodus.	Raadpleeg de software handleiding op de cd-rom
	2. Printopties	1. Intern font	—	Print een lijst met de interne lettertypen van de machine of de huidige printerinstellingen.	
		2. Configuratie	—		
3. Reset printer	—	—	Stelt de PCL-instellingen opnieuw in op de standaard fabrieksinstellingen.		
3. Machine-info (alleen DCP-7010)	1. Serienummer	—	—	Voor het controleren van het serienummer van uw machine.	6-25
	2. Paginateller	—	Totaal Kopie Print Lijst	Voor het controleren van het aantal pagina's dat de machine tijdens haar levensduur heeft afgedrukt.	6-25
	3. Levensduur	—	—	U kunt nagaan hoelang de drum nog meegaat (in %).	6-25
4. Machine-info (alleen DCP-7025)	1. Serienummer	—	—	Voor het controleren van het serienummer van uw machine.	6-25
	2. Paginateller	—	Totaal Kopie Print Lijst	Voor het controleren van het aantal pagina's dat de machine tijdens haar levensduur heeft afgedrukt.	6-25
	3. Levensduur	—	—	U kunt nagaan hoelang de drum nog meegaat (in %).	6-25



Opmerking

De fabrieksinstellingen staan vetgedrukt.

Productomschrijving

Algemeen

Geheugencapaciteit	16 MB (DCP-7010) 32 MB (DCP-7025)
Automatische documentinvoer (ADF) (alleen DCP-7025)	Max. 35 pagina's
Papierlade	250 vel (80 g/m ²)
Printertype	Laser
Afdrukmethode	Elektrofotografie door halfgeleiderlaser
LCD-scherm (Liquid Crystal Display)	16 tekens × 2 regels
Stroombron	220 - 240 volt wisselstroom 50/60 Hz
Stroomverbruik	Kopiëren: Gemiddeld 460 W Slaapstand: Gemiddeld 10 W Stand-by: Gemiddeld 75 W
Afmetingen	DCP-7010

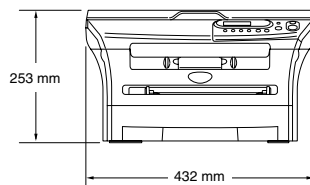

DCP-7025

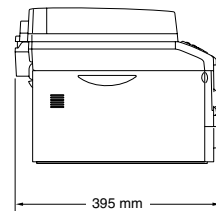
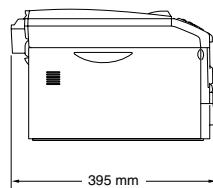
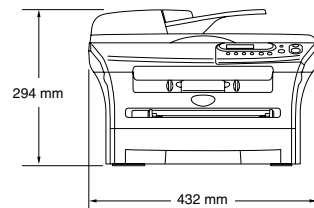

Gewicht	Zonder drum/tonerunit: 8,3 kg (DCP-7010) 9,45 kg (DCP-7025)
----------------	---

Geluidsemissie	In bedrijf: 53 dB A of minder Stand-by: 30 dB A of minder
-----------------------	--

Temperatuur	In bedrijf:	10 - 32,5°C
	Opslag:	0 - 40°C
Vochtigheid	In bedrijf:	20 tot 80% (niet condenserend)
	Opslag:	10 tot 90% (niet condenserend)

Afdrukmedia

Papierinvoer

Papierlade

- **Papiersoort:**
normaal papier, gerecycleerd papier of transparanten
- **Papierformaat:**
A4, Letter, Executive, A5, A6, B5 en B6
- **Papiergewicht:**
60 - 105 g/m²
- **Maximale capaciteit papierlade:**
max. 250 vel van 80 g/m² normaal papier of
max. 10 transparanten

Sleuf voor handmatige invoer

- **Papiersoort:**
normaal papier, gerecycleerd papier, transparanten, enveloppen, bankpostpapier of etiketten
- **Papierformaat:**
breedte: 69,9 - 215,9 mm
lengte: 116 - 406,4 mm
- **Papiergewicht:**
60 - 161 g/m²
- **Maximale capaciteit papierlade:** één vel tegelijkertijd

Papieruitvoer

Max. 100 vel A4 normaal papier (met de bedrukte zijde naar beneden op de uitvoerlade uitgeworpen)



Opmerking

- Voor transparanten of etiketten raden wij u aan om de geprinte pagina's direct nadat ze zijn uitgeworpen van de uitvoerpapierlade te nemen om vlekken te voorkomen.
- Voor meer informatie, zie *Over papier* op pagina 1-6.

Kopiëren

Kleur/monochroom	Monochroom
Documentgrootte	Breedte ADF: 147,3 mm tot 215,9 mm (alleen voor DCP-7025) Hoogte ADF: 147,3 mm tot 356 mm (alleen voor DCP-7025) Breedte glasplaat: max. 215,9 mm Hoogte glasplaat: max. 297 mm
Meerdere kopieën	Sets van max. 99 pagina's Sorteert max. 99 pagina's (alleen DCP-7025)
Vergroten/verkleinen	25% tot 400% (in stappen van 1%)
Resolutie	600 x 300 dpi

Scanner

Kleur/monochroom	Kleur/monochroom
TWAIN-compatibel	Ja (Windows® 98/98SE/Me/2000 Professional/XP/Windows NT® Workstation Version 4.0) Mac OS® 9.1 - 9.2/Mac OS® X 10.2.4 of recenter
WIA-compatibel	Ja (Windows® XP)
Kleurintensiteit	24-bitskleur
Resolutie	Max. 9600 x 9600 dpi (geïnterpoleerd)* Max. 600 x 2400 dpi (optisch) <small>* Max. 1200 x 1200 dpi bij scannen onder Windows® XP (resolutie max. 9600 x 9600 dpi kan worden geselecteerd via het scannerhulpprogramma van Brother)</small>
Documentgrootte	Breedte ADF: 147,3 tot 215,9 mm (alleen voor DCP-7025) Hoogte ADF: 147,3 tot 356 mm (alleen voor DCP-7025) Breedte glasplaat: max. 215,9 mm Hoogte glasplaat: max. 297 mm
Scanbreedte	215,9 mm
Grijstinten	256 grijstinten



Opmerking

Scannen met Mac OS® X wordt ondersteund in Mac OS® X 10.2.4 of recenter.

Printer

Emulatie	Brother Printing System voor Windows® PCL6 and BR-Script (PostScript®) niveau 3
Printerdriver	Ondersteuning voor Windows® 98/98SE/Me/2000 Professional/XP/Windows NT® Workstation Version 4.0 Ondersteuning voor Mac OS® 9.1 - 9.2/Mac OS® X 10.2.4 of recenter
Resolutie	HQ1200 (max. 2400 x 600 dot per inch (dpi))
Afdrukkwaliteit	Normale printmodus Besparend printen (bespaart toner)
Afdruksnelheid	max. 20 pagina's/minuut (A4-formaat) * Gebaseerd op het standaardpatroon van Brother. Exclusief de tijd nodig om het papier in te voeren.
Eerste afdruk	Minder dan 10 seconden

Interfaces

Interface	Aanbevolen kabel
Parallel	Een bi-directionele afgeschermdde parallelle kabel die voldoet aan IEEE 1284 en niet langer is dan 2,0 m.
USB	Een USB 2.0 interfacekabel die niet langer is dan 2,0 m.

(Kabels niet meegeleverd.)



Opmerking

Uw machine heeft een full-Speed USB 2.0-interfacekabel. Deze interface is compatibel met Hi-Speed USB 2.0; de maximale gegevensoverdrachtsnelheid zal echter 12 Mbits/sec. bedragen. De machine kan ook worden verbonden met een computer die over een USB 1.1 interface beschikt.

Gebruik in ieder geval een USB 2.0-interfacekabel die niet langer is dan 2,0 m.

Vereisten voor de computer

Minimum systeemvereisten						
Computerplatform & versie hoofdbesturingssysteem		Minimumsnelheid processor	Minimumhoeveelheid RAM	Aanbevolen hoeveelheid RAM	Beschikbare ruimte op de harde schijf	
					voor drivers	voor programma's
Windows® hoofdbesturingssysteem	98, 98SE	Pentium® II of gelijkwaardig	32 MB	64 MB	90 MB	130 MB
	Me		64 MB	128 MB		
	NT® Workstation 4.0		128 MB	256 MB	150 MB	220 MB
	2000 Professional					
XP ¹						
Hoofdbesturingssysteem voor Apple® Macintosh®	Mac OS® 9.1 - 9.2 (alleen printen en scannen ²)	Alle basismodellen voldoen aan de minimumvereisten		64 MB	80 MB	200 MB
	Mac OS® X 10.2.4 of recenter		128 MB	160 MB		
OPMERKING: Alle wettig gedeponeerde handelsmerken waarnaar hier wordt verwezen, zijn het eigendom van de respectieve bedrijven.						
Ga voor de meest recente drivers naar het Brother Solutions Center op http://solutions.brother.com/						

- ¹ Maximum 1200 x 1200 dpi scannen met Windows® XP. (U kunt resoluties tot max. 9600 x 9600 dpi selecteren met het hulpprogramma van Brother).
- ² Speciale "scan"-sleutel ondersteund in Mac OS® X 10.2.4 of recenter.

Verbruiksartikelen

**Levensduur tonercartridge
(TN-2000)**

Standaard tonercartridge: max. 2.500 pagina's *
*(bij afdruk op formaat letter of A4 met 5% dekkingsgraad)



Opmerking

De levensduur van toner varieert volgens de aard van de gemiddelde printtaak.

**Levensduur drumeenheid
(DR-2000)**

max. 12.000 pagina's



Opmerking

Er zijn talrijke factoren die de levensduur van de drum kunnen beïnvloeden (temperatuur, vochtigheid, papiersoort, toner en aantal pagina's per printtaak).

Optionele externe draadloze print-/scanserver (NC-2200w)

**NC-2200w externe draadloze
print-/scanserver (optioneel)**

Als u de optionele externe draadloze print-/scanserver (NC-2200w) op de USB-poort van uw machine aansluit, kunt u via een draadloos netwerk printen en scannen.

Typen netwerken

IEEE 802.11b draadloos LAN

Ondersteuning van

Windows® 98/98SE/Me/2000/XP/Windows NT® Workstation Version 4.0
Mac OS® X 10.2.4 of recenter

Protocollen

TCP/IP
ARP, RARP, BOOTP, DHCP, APIPA (Auto IP), WINS/NetBIOS, DNS,
LPR/LPD, Port9100, SMB Print, IPP, RawPort, mDNS, TELNET,
SNMP, HTTP



Opmerking

U kunt de **Scan**-toets slechts aan één computer in het netwerk toewijzen.

Optionele externe draadloze printserver (NC-2100p)

NC-2100p Externe printserver (optioneel)

Als u de optionele externe draadloze printserver (NC-2100p) op de parallelle poort van uw machine aansluit, kunt u via een draadloos netwerk printen.

Ondersteuning van Protocollen

Windows® 98/98SE/Me/2000/XP/Windows NT® Workstation Version 4.0
TCP/IP (LPR/LPD), IPP, FTP, HTTP, TELNET, Port 9100, SMTP, POP3, TFTP, SNMP, DHCP, BOOTP, RARP, NetBEUI

- A**
-
- ADF (automatische documentinvoer) 1-4
 ADF-deksel 6-3
 Afdrukken
 bedrukbaar gedeelte 3-1
 drivers S-4
 kwaliteit (verbeteren) 6-11
 problemen 6-8
 resolutie S-4
 specificaties S-4
 vastgelopen papier 6-4
- D**
-
- De machine vervoeren 6-15
 Drumeenheid
 reinigen 6-12, 6-19
 vervangen 6-23
- F**
-
- Foutmeldingen op het LCD-scherm 6-1
 Geen papierinvoer 6-2
 Geheugen vol 3-8, 6-1
 Init. onmogelijk 6-2
 Printen onmogelijk 6-2
 Scannen onmogelijk 6-2
- G**
-
- Gebruikersinstellingen 2-3
 Glasplaat (gebruik) 1-5
 Grijswaarden S-3
- K**
-
- Kopiëren
 contrast 3-3
 De optie-toets 3-4
 enkele kopie 3-1
 Layout pagina 3-5, 3-7
 sorteren 3-5
 standaardinstellingen
 contrast 3-8
 kwaliteit 3-7
 tijdelijke instellingen 3-2
- Toets vergroten/verkleinen 3-2
 Toets voor aantal exemplaren 3-1
- Kwaliteit
 afdrukken 6-11
 kopiëren 3-5
- M**
-
- Menutabel A-1, A-3
- O**
-
- Onderhoud, routine 6-16
 Overzicht bedieningspaneel 1-3
- P**
-
- Papier 1-6, S-2
 documentgrootte 1-4
 formaat 2-1
 type 2-1
 Problemen oplossen 6-1
 als u problemen hebt met
 afdrukken 6-8
 afdrukkwaliteit 6-10
 kopieerkwaliteit 6-8
 problemen met papier 6-10
 scannen 6-9
 foutmeldingen op het LCD-scherm 6-1
 vastgelopen papier 6-3, 6-4
- R**
-
- Reinigen
 corona 6-19
 drumeenheid 6-12
 glasplaat 6-17
 scannervenster 6-18
- Resolutie
 afdrukken S-4
 kopiëren S-3
 scannen S-3
- S**
-
- Slaaptijd 2-3

T

Tijdelijke kopieerinstellingen	3-2
Toner-bespaarstand	2-2
Tonercartridge	
vervangen	6-20

U

Uw machine programmeren	A-1
menutabel	A-1, A-3

V

Vastgelopen papier/document	
document	6-3
papier	6-3
Veiligheidsinstructies	IV, 5-2
Verbruiksartikelen	S-6
Volume (waarschuwingstoon)	2-2

brother[®]