



MB2700 series

Online handleiding

Printerfuncties
Overzicht
Afdrukken
Scannen
Faxen
Problemen oplossen

Inhoud

Deze online handleiding gebruiken.	23
Handelsmerken en licenties.	24
Zoektips.	32
Het apparaat gebruiken.	34
Documenten afdrukken vanaf uw computer (Windows).	35
Documenten afdrukken vanaf uw computer (Mac OS).	38
Kopiëren.	42
Faxen.	45
Printerfuncties.	47
Afdrukken met een AirPrint-compatibele printer.	48
Afdrukken met een AirPrint-compatibele printer vanaf een Mac.	49
Afdrukken met een AirPrint-compatibele printer vanaf een iOS-apparaat.	51
Draadloos verbinden met een 'directe verbinding'.	56
Allerlei inhoudmateriaal downloaden.	57
Items afdrukken met Easy-PhotoPrint+ (webtoepassing).	58
De printer handig beheren met de Quick Utility Toolbox.	59
Beschikbare verbindingsmethoden.	60
Originelen scannen die groter zijn dan de glasplaat.	62
Meerdere originelen tegelijk scannen.	63
PIXMA/MAXIFY Cloud Link gebruiken.	64
Kennisgeving over het afdrukken met een webservice.	65
PIXMA/MAXIFY Cloud Link gebruiken vanaf uw printer.	67
Voordat u PIXMA/MAXIFY Cloud Link gebruikt.	68
Printergegevens registreren bij PIXMA/MAXIFY Cloud Link.	70
Toepassingen beheren.	73
PIXMA/MAXIFY Cloud Link gebruiken.	78
Cloudvensters.	81
Problemen met de Cloud oplossen.	84
PIXMA/MAXIFY Cloud Link gebruiken vanaf uw smartphone, tablet of computer.	85
Voordat u Canon Inkjet Cloud Printing Center gebruikt.	86

Vereisten voor het gebruik van Canon Inkjet Cloud Printing Center.	87
Gebruikersinformatie registreren bij Canon Inkjet Cloud Printing Center.	89
Gebruikersinformatie registreren bij Canon Inkjet Cloud Printing Center (kleuren-LCD-monitor)	90
Gebruikersinformatie registreren bij Canon Inkjet Cloud Printing Center (monochrome LCD- monitor).	98
Gebruikersinformatie registreren bij Canon Inkjet Cloud Printing Center (geen LCD- monitor/met PRO-1000 series of PRO-500 series).	107
Canon Inkjet Cloud Printing Center gebruiken.	114
Het venster Canon Inkjet Cloud Printing Center.	118
Een printer toevoegen.	158
Een PIXMA/MAXIFY Cloud Link-gebruiker toevoegen.	161
Problemen met Canon Inkjet Cloud Printing Center oplossen.	167
Eenvoudig afdrukken vanaf een smartphone of tablet met Canon PRINT Inkjet/SELPHY.	171
Afdrukken met Windows RT.	172
Integratiefunctie voor online opslag.	173
Omgaan met papier, originelen, inkttanks, enz..	174
Papier plaatsen.	175
Papierbronnen.	176
Normaal papier/fotopapier plaatsen.	179
Enveloppen plaatsen.	184
Originelen plaatsen.	189
Waar moeten originelen worden geplaatst?.	190
Originelen op de glasplaat plaatsen.	191
Documenten in de ADF (automatische documentinvoer) plaatsen.	192
Plaatsing op basis van gebruik.	193
Ondersteunde originelen.	195
Een USB-flashstation plaatsen.	197
Een USB-flashstation plaatsen.	198
Een USB-flashstation verwijderen.	199
Inkttanks vervangen.	200
Inkttanks vervangen.	201
De inktstatus op het aanraakscherm controleren.	206

Onderhoud.	207
Als afdrukken vaag of ongelijkmatig zijn.	208
Onderhoudsprocedure.	209
Controleraster voor de spuitopeningen afdrukken.	211
Controleraster voor de spuitopeningen bekijken.	213
De printkop reinigen.	215
Dieptereiniging van de printkop.	217
De Printkop uitlijnen.	219
De printkop handmatig uitlijnen.	221
Onderhoudsfuncties uitvoeren vanaf de computer (Windows).	225
De printkoppen reinigen.	226
De positie van de printkop uitlijnen.	228
De positie van de printkop handmatig uitlijnen.	230
Een controleraster voor de spuitopeningen afdrukken.	233
Reiniging.	234
De buitenkanten reinigen.	235
De glasplaat en de documentklep reinigen.	236
De ADF (automatische documentinvoer) reinigen.	237
Papierinvoerrollen reinigen.	239
De binnenkant van het apparaat reinigen (reiniging onderste plaat).	241
Cassettekussentjes reinigen.	244
Overzicht.	245
Veiligheid.	247
Veiligheidsvoorschriften.	248
Informatie over regelgeving.	249
WEEE (EU&EEA).	250
Hoofdonderdelen en hun gebruik.	260
Hoofdonderdelen.	261
Vooraanzicht.	262
Achteraanzicht.	265
Binnenaanzicht.	266
Bedieningspaneel.	267
Stroomvoorziening.	269

Controleer of de printer is ingeschakeld.	270
Het apparaat in- en uitschakelen.	271
De stekker/het netsnoer controleren.	273
Het apparaat loskoppelen.	274
Het bedieningspaneel gebruiken.	275
Cijfers, letters en symbolen invoeren.	279
Instellingen wijzigen.	281
Printerinstellingen vanaf de computer wijzigen (Windows).	282
Afdrukopties wijzigen.	283
Een veelgebruikt afdrukprofiel registreren.	285
De stroomvoorziening van de Printer beheren.	287
Het geluid van de Printer reduceren.	288
De bedieningsmodus van de Printer aanpassen.	290
Instellingen wijzigen vanaf het bedieningspaneel.	292
Instellingen wijzigen vanaf het bedieningspaneel.	293
Items instellen op het bedieningspaneel.	295
Faxinstellingen.	296
Afdrukinstell.	301
LAN-instellingen.	302
Gebruikersinstellingen apparaat.	308
Lijst met tijdzones.	311
Taal kiezen.	313
Firmware bijwerken.	314
Cassette-instellingen.	316
Wachtwoord beheerder instellen.	317
Het beheerderswachtwoord instellen op het bedieningspaneel.	318
Bedieningsbeperkingen.	320
De bediening van het apparaat beperken.	321
Instelling herstellen.	324
Webservice instellen.	326
Systeeminformatie.	327
ECO-instellingen.	328
Stille instelling.	333
Favoriete instellingen (aangepaste profielen) registreren.	335
Controleren hoe vaak het apparaat in totaal is gebruikt.	337

Printerinstellingen wijzigen via de webbrowser.	338
Instellingen wijzigen via de webbrowser.	339
Het basiscertificaat van de printer bij de webbrowser registreren.	342
Instelbare items configureren via de webbrowser.	346
Wachtwoord instellen.	348
E-mailserver instellen.	350
E-mailinstellingen opgeven voor het verzenden van gescande gegevens.	352
De printerstatus per e-mail ontvangen.	354
Netwerkverbinding.	356
Tips voor de netwerkverbinding.	357
Standaardnetwerkinstellingen.	358
Er is een andere printer gevonden met dezelfde naam.	360
Verbinding maken met een andere computer via een LAN/De verbinding wijzigen van USB in LAN.	361
Netwerkinstellingen afdrukken.	362
De LAN-verbindingmethode wijzigen/De verbindingmethode voor draadloos LAN wijzigen.	368
Netwerkinstellingen (IJ Network Device Setup Utility) (Windows).	370
IJ Network Device Setup Utility.	371
IJ Network Device Setup Utility starten.	372
Het scherm IJ Network Device Setup Utility.	373
Netwerkinstellingen uitvoeren.	378
Instellingen voor bedraad LAN uitvoeren/wijzigen.	379
Instellingen voor draadloos LAN uitvoeren/wijzigen.	382
Printerinformatie toewijzen.	387
Netwerkinstellingen initialiseren.	388
Beheerderswachtwoord wijzigen.	389
Criteria opgeven om naar een printer te zoeken/Een specifieke printer zoeken.	390
Als het venster WEP-details wordt weergegeven.	392
Als het venster WPA/WPA2-details wordt weergegeven.	393
Netwerkstatus controleren.	394
Controleer de status van het draadloze netwerk.	395
Computernetwerkinformatie weergeven.	396
Printernetwerkinformatie weergeven.	397
De verbindingstatus tussen de printer en de draadloze router controleren.	398
Het verschil tussen netwerkinstellingen controleren.	399

De menu's van het IJ Network Device Setup Utility.	400
Het menu Printer.	401
Het menu Beeld.	403
Het menu Optie.	405
Het menu Help.	406
Overige netwerkinformatie.	407
Technische termen.	408
Beperkingen.	416
Firewall.	417
Zorgen voor optimale afdrukresultaten.	418
Inkttips.	419
Afdruktips.	420
Controleer de papierinstellingen voordat u gaat afdrukken.	421
Stel de papiergegevens voor de cassette in nadat u papier hebt geplaatst.	422
Afdruktaken annuleren.	423
Een hoge afdrukqualiteit handhaven.	424
Uw apparaat vervoeren.	425
Juridische beperkingen bij scannen/kopiëren.	427
Specificaties.	428
Informatie over papier.	433
Ondersteunde mediumtypen.	434
Maximaal aantal vellen.	436
Niet-ondersteunde mediumtypen.	438
Omgaan met papier.	439
Afdrukgebied.	440
Afdrukgebied.	441
Standaardformaten.	442
Enveloppen.	444
Beheerdersinstellingen.	445
De printer delen in een netwerk.	446
Een gedeelde printer instellen.	447
Beperkingen bij het delen van printers.	449
Beheerderswachtwoord.	451

Wachtwoord en cookie.	453
Het serienummer van uw printer vinden.	455
Het basiscertificaat bij de webbrowser registreren.	456
Afdrukken.	457
Afdrukken vanaf een computer.	458
Afdrukken vanuit toepassingssoftware (Windows-printerstuurprogramma).	459
Afdrukken met de basisinstellingen.	460
Papierinstellingen in het printerstuurprogramma en op de printer (mediumtype).	464
Papierinstellingen in het printerstuurprogramma en op de printer (papierformaat).	466
Verschillende afdrukmethoden.	468
Een Paginaformaat en Afdrukstand opgeven.	469
Instellingen voor aantal en afdrukvolgorde opgeven.	471
De nietmarge instellen.	473
Passend op papier afdrukken.	475
Afdrukken op schaal.	477
Pagina-indeling afdrukken.	480
Tegels/poster afdrukken.	482
Boekje afdrukken.	485
Dubbelzijdig afdrukken.	487
Stempel/achtergrond afdrukken.	491
Instellingen voor het afdrukken van enveloppen.	502
Afdrukken op briefkaarten.	504
Van papierbron wisselen zodat deze overeenkomt met het doel.	506
Afdrukresultaten weergeven vóór het afdrukken.	508
Papierformaat instellen (aangepast formaat).	509
Het afdrukdocument bewerken of opnieuw afdrukken vanuit de afdrukgeschiedenis.	511
De afdrukkwaliteit wijzigen en afbeeldingsgegevens corrigeren.	515
Een kleurendocument monochroom afdrukken.	516
Kleurcorrectie opgeven.	518
De kleurbalans aanpassen.	526
Kleurbalans aanpassen met voorbeeldpatronen (printerstuurprogramma).	529
De helderheid aanpassen.	534
De intensiteit aanpassen.	536
Het contrast aanpassen.	538
Intensiteit/contrast aanpassen met voorbeeldpatronen (printerstuurprogramma).	540

Overzicht van het printerstuurprogramma.	544
Canon IJ-printerstuurprogramma.	545
Canon IJ-statusmonitor.	548
Canon IJ-afdrukvoorbeeld.	550
Een ongewenste afdruktaak verwijderen.	551
Instructies voor gebruik (printerstuurprogramma).	552
Beschrijving van het printerstuurprogramma.	554
Beschrijving van het tabblad Snel instellen.	555
Beschrijving van het tabblad Afdruk.	562
Beschrijving van het tabblad Pagina-instelling.	568
Beschrijving van het tabblad Onderhoud.	582
Beschrijving van Canon IJ-afdrukvoorbeeld.	589
Beschrijving van Canon IJ XPS-afdrukvoorbeeld.	592
Beschrijving van Canon IJ-statusmonitor.	602
MP Drivers bijwerken.	605
De nieuwste versie van MP Drivers ophalen.	606
Onnodige MP Drivers verwijderen.	607
Voordat u MP Drivers installeert.	608
MP Drivers installeren.	609
Afdrukken via een webservice.	610
PIXMA/MAXIFY Cloud Link gebruiken.	64
Afdrukken met Google Cloud Print.	612
Een Google-account maken.	614
De printer registreren bij Google Cloud Print.	615
Afdrukken vanaf een computer of smartphone met Google Cloud Print.	618
De printer verwijderen uit Google Cloud Print.	622
Afdrukken met een AirPrint-compatibele printer vanaf een Mac.	49
Afdrukken vanaf een apparaat met Windows 10 Mobile.	626
Afdrukken vanaf een smartphone/tablet.	627
Direct afdrukken vanaf een smartphone/tablet.	628
Afdrukken met Android.	629
Afdrukken met een AirPrint-compatibele printer vanaf een iOS-apparaat.	51
Het apparaat met de directe verbinding gebruiken.	636
Afdrukken via een webservice.	642
PIXMA/MAXIFY Cloud Link gebruiken.	64

Afdrukken met Google Cloud Print.	612
Afdrukken via het bedieningspaneel.	646
Fotogegevens afdrukken.	647
Foto's op een USB-flashstation afdrukken.	648
Items instellen voor foto's afdrukken met het bedieningspaneel.	653
Handige weergavefuncties gebruiken.	655
Documenten (PDF-bestanden) afdrukken die zijn opgeslagen op een USB-flashstation.	657
Papierinstellingen.	661
Kopiëren.	665
Kopieën maken.	666
Voorbeeldweergave weergeven.	670
Items voor kopiëren instellen.	672
Kopieën verkleinen/vergroten.	675
Dubbelzijdig kopiëren.	677
Het menu Speciale kopie.	680
Twee pagina's kopiëren op één pagina.	681
Vier pagina's kopiëren op één pagina.	684
Dikke originelen, zoals boeken, kopiëren.	687
Een identiteitskaart kopiëren op één pagina.	688
Gesorteerd kopiëren.	690
Kopiëren vanaf een smartphone/tablet.	692
Scannen.	694
Scannen vanaf een computer (Windows).	695
IJ Scan Utility gebruiken.	696
Wat is IJ Scan Utility (scannersoftware)?.	697
IJ Scan Utility starten.	699
Documenten scannen.	700
Foto's scannen.	701
Scannen met voorkeursinstellingen.	702
Originelen scannen die groter zijn dan de glasplaat (Afbeelding samenvoegen).	703
Bijsnijkaders aanpassen in het venster Afbeelding samenvoegen.	708
Tekst extraheren van gescande afbeeldingen (OCR).	709

Gescande afbeeldingen via e-mail verzenden.	711
Meerdere originelen tegelijk scannen.	713
Meerdere documenten tegelijk scannen vanuit de ADF (automatische documentinvoer).	717
Opslaan na controle van de scanresultaten.	722
Schermen van IJ Scan Utility.	725
Hoofdscherm van IJ Scan Utility.	726
Dialoogvenster Instellingen.	728
Dialoogvenster Instellingen opslaan.	789
Dialoogvenster Instellingen voor wachtwoordbeveiliging.	793
Venster Afbeelding samenvoegen.	795
Scannen met toepassingssoftware (ScanGear).	800
Wat is ScanGear (scannerstuurprogramma)?	801
Scannen met geavanceerde instellingen met ScanGear (scannerstuurprogramma).	803
ScanGear (scannerstuurprogramma) starten.	804
Scannen in de Basismodus.	805
Scannen in de Geavanceerde modus.	808
Meerdere documenten tegelijk scannen vanuit de ADF (automatische documentinvoer) in de Geavanceerde modus.	811
Meerdere documenten tegelijk scannen met ScanGear (scannerstuurprogramma).	813
Afbeeldingen corrigeren en kleuren aanpassen met ScanGear (scannerstuurprogramma).	817
Afbeeldingen corrigeren (Beeld verscherpen, Stof en krassen reduceren, Correctie van vervaging, enzovoort).	818
Kleuren aanpassen met een kleurenpatroon.	822
Verzadiging en kleurbalans aanpassen.	824
Helderheid en contrast aanpassen.	826
Histogram aanpassen.	829
Tintcurve aanpassen.	833
Drempel instellen.	836
Schermen van ScanGear (scannerstuurprogramma).	837
Tabblad Basismodus.	838
Tabblad Geavanceerde modus.	847
Instellingen voor invoer.	854
Instellingen voor uitvoer.	857
Instellingen voor afbeeldingen.	860
Knoppen voor kleuraanpassing.	865
Dialoogvenster Voorkeuren.	868
Tabblad Scanner.	869

Tabblad Voorbeeld.	872
Tabblad Scannen.	874
Tabblad Kleurinstellingen.	875
Originelen plaatsen (scannen vanaf een computer).	877
Bijsnijkaders aanpassen (ScanGear).	880
Algemene opmerkingen (scannerstuurprogramma).	884
Andere scanmethoden.	886
Scannen met WIA-stuurprogramma.	887
Het menu en instellingenvenster van IJ Network Scanner Selector EX2.	892
IJ Network Scanner Selector EX2 verwijderen.	895
Scantips.	896
Resolutie.	897
Gegevensindelingen.	899
Kleurafstemming.	900
Originelen plaatsen (scannen vanaf een computer).	901
Scaninstellingen voor het netwerk.	904
Scannen vanaf een computer (Mac OS).	908
Scannen via het bedieningspaneel.	909
Gescande gegevens naar de computer sturen met het bedieningspaneel.	910
Gescande gegevens verzenden als e-mail vanaf een computer.	914
Gescande gegevens verzenden als e-mail vanaf het apparaat.	918
Gescande gegevens verzenden als e-mail vanaf het apparaat.	919
Het e-mailadres van ontvangers registreren.	924
Ontvangers registreren voor groeps-e-mail.	928
Geregistreerde gegevens wijzigen.	932
Geregistreerde gegevens verwijderen.	934
Het e-mailadresboek importeren/exporteren.	935
Gescande gegevens opslaan op een USB-flashstation.	937
Gescande gegevens naar een gedeelde map op de computer sturen.	941
Gescande gegevens verwijderen van een USB-flashstation.	945
Items instellen voor scannen met het bedieningspaneel.	947
Het bedieningspaneel instellen met IJ Scan Utility (Windows).	949
Scannen met een smartphone/tablet.	952
PIXMA/MAXIFY Cloud Link gebruiken.	64

Faxen.	954
Het faxen voorbereiden.	955
De telefoonlijn aansluiten.	956
Het telefoonlijntype instellen.	959
De ontvangstmodus instellen.	960
Informatie over de afzender instellen.	965
Faxen verzenden via het bedieningspaneel van de printer.	972
Faxen versturen door een fax-/telefoonnummer in te voeren.	973
Een fax opnieuw verzenden (nummerherhaling van bezette nummers).	978
Verzendingsinstellingen voor faxen.	981
Faxen verzenden met behulp van handige functies.	982
Een fax verzenden na een telefoongesprek.	983
Een fax naar de geregistreeerde ontvanger verzenden.	985
Hetzelfde document naar verschillende ontvangers verzenden (Sequentiële uitzending).	988
Verkeerd verzonden faxen voorkomen.	992
De functie voor het kiezen van nummers met de telefoon op de haak gebruiken.	994
Ontvangers registreren.	996
Ontvangers registreren met het bedieningspaneel van de printer.	997
Het fax-/telefoonnummer van ontvangers registreren.	998
Ontvangers registreren bij Groepskiezen.	1002
Geregistreeerde gegevens wijzigen.	1006
Geregistreeerde gegevens verwijderen.	1008
Een lijst met geregistreeerde nummers afdrukken.	1009
Ontvangers registreren met het hulpprogramma Snelkiezen2 (Windows).	1010
Het hulpprogramma Snelkiezen2 starten.	1011
Dialoogvenster Hulpprogramma Snelkiezen2.	1012
Het op de printer geregistreeerde telefoonboek opslaan op de computer.	1014
Fax-/telefoonnummers registreren met het hulpprogramma Snelkiezen2.	1015
Fax-/telefoonnummers wijzigen met het hulpprogramma Snelkiezen2.	1017
Fax-/telefoonnummers verwijderen met het hulpprogramma Snelkiezen2.	1019
Gegevens over de afzender wijzigen met het hulpprogramma Snelkiezen2.	1020
Geweigerde nummers registreren/wijzigen met het hulpprogramma Snelkiezen2.	1021
Het op de computer opgeslagen telefoonboek registreren op de printer.	1022
Faxen ontvangen.	1023

Faxen ontvangen.	1024
De papierinstellingen wijzigen.	1029
Geheugenontvangst.	1031
Faxen ontvangen met behulp van handige functies.	1033
Ontvangen faxen automatisch opslaan op een USB-flashstation.	1034
Ontvangen faxen automatisch doorsturen naar een gedeelde map op de computer.	1036
Externe ontvangst.	1038
Faxontvangst weigeren.	1039
Oproepen weigeren op basis van nummerherkenning.	1042
Overige nuttige faxfuncties.	1044
Informatieservices gebruiken.	1045
Faxen verzenden/ontvangen in de ECM.	1048
Document opgeslagen in printergeheugen.	1049
Een document in het printergeheugen afdrucken.	1050
Een document uit het printergeheugen verwijderen.	1052
Een document in het printergeheugen opslaan op een USB-flashstation.	1054
Documenten in het printergeheugen doorsturen naar een gedeelde map op de computer.	1057
Overzicht van rapporten en lijsten.	1060
Een fax verzenden vanaf een computer (Windows).	1066
Een fax verzenden (faxstuurprogramma).	1067
Een adresboek maken (faxstuurprogramma).	1071
Ontvangers in een adresboek bewerken of verwijderen (faxstuurprogramma).	1075
Ontvangers zoeken in een adresboek (faxstuurprogramma).	1078
Kan geen faxen verzenden vanaf een computer.	1080
Het scherm met instellingen van het faxstuurprogramma openen.	1082
Algemene opmerkingen (faxstuurprogramma).	1084
Faxen verzenden vanaf een computer (Mac OS).	1085
Een fax verzenden.	1086
Algemene opmerkingen.	1089
Problemen oplossen.	1090
Problemen met netwerkcommunicatie.	1092
Kan het apparaat niet vinden in het netwerk.	1093
Kan het apparaat niet vinden in het scherm Printerinstellingen controleren.	1094

Controle 1: Kan het apparaat niet vinden in het scherm Printerinstellingen controleren tijdens de instelling van het draadloze LAN.	1095
Controle 2: Kan het apparaat niet vinden in het scherm Printerinstellingen controleren tijdens de instelling van het draadloze LAN.	1096
Controle 3: Kan het apparaat niet vinden in het scherm Printerinstellingen controleren tijdens de instelling van het draadloze LAN.	1097
Controle 4: Kan het apparaat niet vinden in het scherm Printerinstellingen controleren tijdens de instelling van het draadloze LAN.	1099
Controle 5: Kan het apparaat niet vinden in het scherm Printerinstellingen controleren tijdens de instelling van het draadloze LAN.	1100
Controle 6: Kan het apparaat niet vinden in het scherm Printerinstellingen controleren tijdens de instelling van het draadloze LAN.	1102
Controle 1: Kan het apparaat niet vinden in het scherm Printerinstellingen controleren tijdens de instelling van het bedrade LAN.	1103
Controle 2: Kan het apparaat niet vinden in het scherm Printerinstellingen controleren tijdens de instelling van het bedrade LAN.	1104
Controle 3: Kan het apparaat niet vinden in het scherm Printerinstellingen controleren tijdens de instelling van het bedrade LAN.	1105
Controle 4: Kan het apparaat niet vinden in het scherm Printerinstellingen controleren tijdens de instelling van het bedrade LAN.	1106
Controle 5: Kan het apparaat niet vinden in het scherm Printerinstellingen controleren tijdens de instelling van het bedrade LAN.	1107
Controle 6: Kan het apparaat niet vinden in het scherm Printerinstellingen controleren tijdens de instelling van het bedrade LAN.	1109
Kan het apparaat niet vinden nadat er tijdens de installatie naar is gezocht in het scherm Printerdetectie.	1110
Het apparaat zoeken via IP-adres of hostnaam tijdens de installatie (Windows).	1112
U komt niet verder dan het scherm Printeraansluiting/Kabel aansluiten.	1115
Kan het apparaat niet vinden tijdens het gebruik van draadloze LAN.	1117
Kan het apparaat niet vinden tijdens het gebruik van bedrade LAN.	1119
Problemen met de netwerkverbinding.	1120
Het apparaat kan plotseling niet worden gebruikt.	1121
Onbekende netwerksleutel.	1126
Het ingestelde beheerderswachtwoord voor het apparaat is onbekend.	1128
Het apparaat kan niet worden gebruikt nadat een draadloze router is vervangen of de instellingen ervan zijn gewijzigd.	1129
Afdrukken is traag.	1131
Geen toegang tot internet via draadloos LAN vanaf communicatieapparaat.	1132
Inktniveau wordt niet weergegeven in printerstatusmonitor (Windows).	1133
Overige netwerkproblemen.	1134

Er verschijnt een bericht op de computer tijdens de installatie.	1135
Er worden voortdurend pakketten verzonden (Windows).	1137
Netwerkgegevens controleren.	1138
De fabrieksinstellingen herstellen.	1141
Problemen met afdrukken/scannen vanaf een smartphone/tablet.	1142
Kan niet afdrukken/scannen vanaf een smartphone/tablet.	1143
Afdrukproblemen.	1146
De afdruktaak wordt niet gestart.	1147
Papierstoringen.	1150
Afdrukresultaten zijn niet naar behoren.	1152
Het afdrukken wordt niet voltooid.	1154
Een deel van de pagina wordt niet afgedrukt (Windows).	1155
Papier is leeg/Afdrukken zijn onduidelijk/Onjuiste kleuren/Zichtbare witte strepen.	1156
Lijnen worden verkeerd afgedrukt.	1159
Lijnen zijn onvolledig of ontbreken (Windows).	1160
Afbeeldingen zijn onvolledig of ontbreken (Windows).	1161
Inktvlekken / Gekruld papier.	1162
Papier vertoont vlekken / Papieroppervlak vertoont krassen.	1163
Vegen op de achterzijde van het papier.	1167
Kleuren zijn ongelijkmatig of vertonen strepen.	1168
Er wordt geen inkt toegevoerd.	1170
Papier wordt niet correct ingevoerd/Fout vanwege 'geen papier'.	1171
Problemen met automatisch dubbelzijdig afdrukken.	1173
Het kopiëren/afdrukken stopt.	1175
Kan niet afdrukken met AirPrint.	1176
Scanproblemen (Windows).	1177
Scanproblemen.	1178
De scanner werkt niet.	1179
ScanGear (scannerstuurprogramma) start niet.	1180
Er verschijnt een foutbericht en het scherm van ScanGear (scannerstuurprogramma) wordt niet weergegeven.	1181
Kan niet meerdere originelen tegelijk scannen.	1182
Lage scansnelheid.	1183
Er wordt een bericht weergegeven dat er onvoldoende geheugen is.	1184
De computer loopt vast tijdens het scannen.	1185
De scanner werkt niet nadat een upgrade van Windows is uitgevoerd.	1186

De gescande afbeelding kan niet worden geopend.	1187
Scanresultaten zijn niet naar behoren.	1188
Er treedt moiré op in de scanresultaten.	1189
Scankwaliteit (afbeelding op het scherm) is slecht.	1190
De gescande afbeelding wordt omringd door extra witruimte.	1192
Kan niet scannen met de juiste afmetingen.	1193
Bij scannen vanaf het Bedieningspaneel kan de positie of de grootte van de afbeelding niet goed worden vastgesteld.	1194
Origineel is juist geplaatst, maar de gescande afbeelding is scheef.	1195
De gescande afbeelding wordt vergroot of verkleind weergegeven op het computerscherm. ...	1196
Problemen met software.	1197
De e-mailclient die u wilt gebruiken, wordt niet weergegeven in het scherm waarin u een e-mailclient kunt selecteren.	1198
Foutberichten van IJ Scan Utility.	1199
Foutberichten van ScanGear (scannerstuurprogramma).	1201
Faxproblemen.	1204
Problemen met het verzenden van faxen.	1205
Kan geen faxen verzenden.	1206
Sequentiële uitzending via nummerherhaling werkt niet of u kunt niet kiezen door nummers in te voeren.	1209
Er treden vaak fouten op bij het verzenden van faxen.	1210
Problemen met het ontvangen van faxen.	1211
Kan geen faxen ontvangen of afdrukken.	1212
Printer schakelt niet automatisch tussen spraak- en faxoproepen.	1215
De kwaliteit van ontvangen faxen is laag.	1216
Kan geen kleurenfax ontvangen.	1217
Er treden vaak fouten op bij het ontvangen van faxen.	1218
Kan geen duidelijke faxen verzenden.	1219
Problemen met de telefoon.	1220
Kan geen nummers kiezen.	1221
Verbinding wordt verbroken tijdens telefoongesprek.	1222
Mechanische problemen.	1223
Het apparaat wordt niet ingeschakeld.	1224
Problemen met de USB-verbinding.	1225
Kan niet communiceren met het apparaat via USB.	1226

Het aanraakscherm geeft geen beeld.	1227
De verkeerde taal wordt weergegeven op het aanraakscherm.	1228
Printkophouder beweegt niet naar de vervangingspositie.	1229
De printerstatusmonitor wordt niet weergegeven (Windows).	1230
Problemen met installeren en downloaden.	1231
Kan MP Drivers niet installeren.	1232
Easy-WebPrint EX wordt niet gestart of het menu Easy-WebPrint EX wordt niet weergegeven (Windows)	1234
MP Drivers bijwerken in een netwerkomgeving (Windows).	1235
Fouten en berichten.	1236
Er treedt een fout op.	1237
Er wordt een bericht voor faxen weergegeven op het stand-byscherm voor faxen.	1239
Er wordt een bericht weergegeven.	1243
Als u een probleem niet kunt oplossen.	1253
Lijst met ondersteuningscodes voor fouten.	1254
Lijst met ondersteuningscodes voor fouten (papierstoringen).	1256
1300.	1257
1303.	1261
1313.	1264
1314.	1267
2801.	1270
Andere gevallen.	1273
1007.	1274
1008.	1275
1200.	1276
1309.	1277
1310.	1278
1319.	1279
1575.	1280
1600.	1281
1660.	1282
1688.	1283
1700.	1284

1701.....	1285
1754.....	1286
1755.....	1287
1872.....	1288
1873.....	1289
1874.....	1290
1890.....	1291
2001.....	1292
2002.....	1293
2111.....	1294
2112.....	1297
2113.....	1300
2121.....	1303
2122.....	1304
2500.....	1305
2700.....	1306
2802.....	1307
2803.....	1308
3401.....	1311
3402.....	1312
3403.....	1313
3404.....	1314
3405.....	1315
3406.....	1316
3407.....	1317
3408.....	1318
3410.....	1319
3411.....	1320
3412.....	1321
3413.....	1322
3414.....	1323
3415.....	1324
3416.....	1325

3417.....	1326
3418.....	1327
3419.....	1328
3420.....	1329
3421.....	1330
3422.....	1331
3423.....	1332
3424.....	1333
3425.....	1334
3426.....	1335
3427.....	1336
3428.....	1337
3429.....	1338
3430.....	1339
3431.....	1340
3432.....	1341
3433.....	1342
4100.....	1343
4103.....	1344
4104.....	1345
5011.....	1346
5012.....	1347
5040.....	1348
5050.....	1349
5100.....	1350
5102.....	1351
5103.....	1352
5104.....	1353
5105.....	1354
5200.....	1355
5203.....	1356
5204.....	1357
5205.....	1358

5206.....	1359
5207.....	1360
5208.....	1361
5209.....	1362
5400.....	1363
5500.....	1364
5501.....	1365
5B00.....	1366
5B01.....	1367
5C01.....	1368
6000.....	1369
6500.....	1370
6502.....	1371
6800.....	1372
6801.....	1373
6900.....	1374
6901.....	1375
6902.....	1376
6910.....	1377
6911.....	1378
6920.....	1379
6921.....	1380
6930.....	1381
6931.....	1382
6932.....	1383
6933.....	1384
6936.....	1385
6937.....	1386
6938.....	1387
6939.....	1388
693A.....	1389
6940.....	1390
6941.....	1391

6942.....	1392
6943.....	1393
6944.....	1394
6945.....	1395
6946.....	1396
7100.....	1397
7200.....	1398
7201.....	1399
7202.....	1400
7203.....	1401
7204.....	1402
7205.....	1403
9000.....	1404
9500.....	1405
B202.....	1406
B203.....	1407
B204.....	1408
B205.....	1409
B502.....	1410
B503.....	1411
B504.....	1412
C000.....	1413

Deze online handleiding gebruiken

- [Symbolen in dit document](#)
- [Gebruikers van aanraakgevoelige apparaten \(Windows\)](#)

Symbolen in dit document

Waarschuwing

Instructies die u moet volgen om te voorkomen dat er als gevolg van een onjuiste bediening van het apparaat gevaarlijke situaties ontstaan die mogelijk tot ernstig lichamelijk letsel of zelfs de dood kunnen leiden. Deze instructies zijn essentieel voor een veilige werking van het apparaat.

Let op

Instructies die u moet volgen om lichamelijk letsel of materiële schade als gevolg van een onjuiste bediening van het apparaat te voorkomen. Deze instructies zijn essentieel voor een veilige werking van het apparaat.

Belangrijk

Instructies met belangrijke informatie. Lees deze instructies om schade en letsel of een onjuist gebruik van het product te voorkomen.

Opmerking

Instructies inclusief opmerkingen bij handelingen en extra toelichtingen.

Basisbeginselen

Instructies betreffende de basishandelingen van uw product.

Opmerking

- De pictogrammen hangen af van uw product.

Gebruikers van aanraakgevoelige apparaten (Windows)

Voor handelingen via aanraking vervangt u 'klikken met de rechtermuisknop' in dit document door de handeling die is ingesteld in het besturingssysteem. Als de handeling voor uw besturingssysteem bijvoorbeeld is ingesteld op 'aanraken en vasthouden', vervangt u 'klikken met de rechtermuisknop' door 'aanraken en vasthouden'.

Handelsmerken en licenties

- Microsoft is een gedeponeerd handelsmerk van Microsoft Corporation.
- Windows is een handelsmerk of gedeponeerd handelsmerk van Microsoft Corporation in de Verenigde Staten en/of andere landen.
- Windows Vista is een handelsmerk of gedeponeerd handelsmerk van Microsoft Corporation in de Verenigde Staten en/of andere landen.
- Internet Explorer is een handelsmerk of gedeponeerd handelsmerk van Microsoft Corporation in de Verenigde Staten en/of andere landen.
- Mac, Mac OS, AirPort, Safari, Bonjour, iPad, iPhone en iPod touch zijn handelsmerken van Apple Inc., geregistreerd in de V.S. en andere landen. App Store, AirPrint en het AirPrint logo zijn handelsmerken van Apple Inc.
- IOS is een handelsmerk of gedeponeerd handelsmerk van Cisco in de Verenigde Staten en/of andere landen, en wordt gebruikt onder licentie.
- Google Cloud Print, Google Chrome, Chrome OS, Chromebook, Android, Google Play en Picasa zijn gedeponeerde handelsmerken of handelsmerken van Google Inc.
- Adobe, Flash, Photoshop, Photoshop Elements, Lightroom, Adobe RGB en Adobe RGB (1998) zijn gedeponeerde handelsmerken of handelsmerken van Adobe Systems Incorporated in de Verenigde Staten en/of andere landen.
- Bluetooth is een handelsmerk van Bluetooth SIG, Inc., V.S. en gebruiksrecht van dit product is verleend aan Canon Inc.

►► Opmerking

- De officiële naam van Windows Vista is Microsoft Windows Vista-besturingssysteem.

Copyright (c) 2003-2004, Apple Computer, Inc. All rights reserved.

Redistribution and use in source and binary forms, with or without modification, are permitted provided that the following conditions are met:

1. Redistributions of source code must retain the above copyright notice, this list of conditions and the following disclaimer.
2. Redistributions in binary form must reproduce the above copyright notice, this list of conditions and the following disclaimer in the documentation and/or other materials provided with the distribution.
3. Neither the name of Apple Computer, Inc. ("Apple") nor the names of its contributors may be used to endorse or promote products derived from this software without specific prior written permission.

THIS SOFTWARE IS PROVIDED BY APPLE AND ITS CONTRIBUTORS "AS IS" AND ANY EXPRESS OR IMPLIED WARRANTIES, INCLUDING, BUT NOT LIMITED TO, THE IMPLIED WARRANTIES OF MERCHANTABILITY AND FITNESS FOR A PARTICULAR PURPOSE ARE DISCLAIMED. IN NO EVENT SHALL APPLE OR ITS CONTRIBUTORS BE LIABLE FOR ANY DIRECT, INDIRECT, INCIDENTAL, SPECIAL, EXEMPLARY, OR CONSEQUENTIAL DAMAGES (INCLUDING, BUT NOT LIMITED TO, PROCUREMENT OF SUBSTITUTE GOODS OR SERVICES; LOSS OF USE, DATA, OR PROFITS; OR BUSINESS INTERRUPTION) HOWEVER CAUSED AND ON ANY THEORY OF LIABILITY, WHETHER IN CONTRACT, STRICT LIABILITY, OR TORT INCLUDING NEGLIGENCE OR OTHERWISE) ARISING IN ANY WAY OUT OF THE USE OF THIS SOFTWARE, EVEN IF ADVISED OF THE POSSIBILITY OF SUCH DAMAGE.

Apache License

TERMS AND CONDITIONS FOR USE, REPRODUCTION, AND DISTRIBUTION

1. Definitions.

"License" shall mean the terms and conditions for use, reproduction, and distribution as defined by Sections 1 through 9 of this document.

"Licensor" shall mean the copyright owner or entity authorized by the copyright owner that is granting the License.

"Legal Entity" shall mean the union of the acting entity and all other entities that control, are controlled by, or are under common control with that entity. For the purposes of this definition, "control" means (i) the power, direct or indirect, to cause the direction or management of such entity, whether by contract or otherwise, or (ii) ownership of fifty percent (50%) or more of the outstanding shares, or (iii) beneficial ownership of such entity.

"You" (or "Your") shall mean an individual or Legal Entity exercising permissions granted by this License.

"Source" form shall mean the preferred form for making modifications, including but not limited to software source code, documentation source, and configuration files.

"Object" form shall mean any form resulting from mechanical transformation or translation of a Source form, including but not limited to compiled object code, generated documentation, and conversions to other media types.

"Work" shall mean the work of authorship, whether in Source or Object form, made available under the License, as indicated by a copyright notice that is included in or attached to the work (an example is provided in the Appendix below).

"Derivative Works" shall mean any work, whether in Source or Object form, that is based on (or derived from) the Work and for which the editorial revisions, annotations, elaborations, or other modifications represent, as a whole, an original work of authorship. For the purposes of this License, Derivative Works shall not include works that remain separable from, or merely link (or bind by name) to the interfaces of, the Work and Derivative Works thereof.

"Contribution" shall mean any work of authorship, including the original version of the Work and any modifications or additions to that Work or Derivative Works thereof, that is intentionally submitted to Licensor for inclusion in the Work by the copyright owner or by an individual or Legal Entity authorized to submit on behalf of the copyright owner. For the purposes of this definition, "submitted" means any form of electronic, verbal, or written communication sent to the Licensor or its representatives, including but not limited to communication on electronic mailing lists, source code control systems, and issue tracking systems that are managed by, or on behalf of, the Licensor for the purpose of discussing and improving the Work, but excluding communication that is conspicuously marked or otherwise designated in writing by the copyright owner as "Not a Contribution."

"Contributor" shall mean Licensor and any individual or Legal Entity on behalf of whom a Contribution has been received by Licensor and subsequently incorporated within the Work.

2. Grant of Copyright License. Subject to the terms and conditions of this License, each Contributor hereby grants to You a perpetual, worldwide, non-exclusive, no-charge, royalty-free, irrevocable copyright license to reproduce, prepare Derivative Works of, publicly display, publicly perform, sublicense, and distribute the Work and such Derivative Works in Source or Object form.

3. Grant of Patent License. Subject to the terms and conditions of this License, each Contributor hereby grants to You a perpetual, worldwide, non-exclusive, no-charge, royalty-free, irrevocable (except as stated in this section) patent license to make, have made, use, offer to sell, sell, import, and otherwise transfer the Work, where such license applies only to those patent claims licensable by such Contributor that are necessarily infringed by their Contribution(s) alone or by combination of their Contribution(s) with the Work to which such Contribution(s) was submitted. If You institute patent litigation against any entity (including a cross-claim or counterclaim in a lawsuit) alleging that the Work or a Contribution incorporated within the Work constitutes direct or contributory patent infringement, then any patent licenses granted to You under this License for that Work shall terminate as of the date such litigation is filed.

4. Redistribution. You may reproduce and distribute copies of the Work or Derivative Works thereof in any medium, with or without modifications, and in Source or Object form, provided that You meet the following conditions:

1. You must give any other recipients of the Work or Derivative Works a copy of this License; and
2. You must cause any modified files to carry prominent notices stating that You changed the files; and
3. You must retain, in the Source form of any Derivative Works that You distribute, all copyright, patent, trademark, and attribution notices from the Source form of the Work, excluding those notices that do not pertain to any part of the Derivative Works; and
4. If the Work includes a "NOTICE" text file as part of its distribution, then any Derivative Works that You distribute must include a readable copy of the attribution notices contained within such NOTICE file, excluding those notices that do not pertain to any part of the Derivative Works, in at least one of the following places: within a NOTICE text file distributed as part of the Derivative Works; within the Source form or documentation, if provided along with the Derivative Works; or, within a display generated by the Derivative Works, if and wherever such third-party notices normally appear. The contents of the NOTICE file are for informational purposes only and do not modify the License. You may add Your own attribution notices within Derivative Works that You distribute, alongside or as an addendum to the NOTICE text from the Work, provided that such additional attribution notices cannot be construed as modifying the License.

You may add Your own copyright statement to Your modifications and may provide additional or different license terms and conditions for use, reproduction, or distribution of Your modifications, or for any such Derivative Works as a whole, provided Your use, reproduction, and distribution of the Work otherwise complies with the conditions stated in this License.

5. Submission of Contributions. Unless You explicitly state otherwise, any Contribution intentionally submitted for inclusion in the Work by You to the Licensor shall be under the terms and conditions of this License, without any additional terms or conditions. Notwithstanding the above, nothing herein shall supersede or modify the terms of any separate license agreement you may have executed with Licensor regarding such Contributions.

6. Trademarks. This License does not grant permission to use the trade names, trademarks, service marks, or product names of the Licensor, except as required for reasonable and customary use in describing the origin of the Work and reproducing the content of the NOTICE file.

7. Disclaimer of Warranty. Unless required by applicable law or agreed to in writing, Licensor provides the Work (and each Contributor provides its Contributions) on an "AS IS" BASIS, WITHOUT WARRANTIES OR CONDITIONS OF ANY KIND, either express or implied, including, without limitation, any warranties or conditions of TITLE, NON-INFRINGEMENT, MERCHANTABILITY, or FITNESS FOR A PARTICULAR PURPOSE. You are solely responsible for determining the

appropriateness of using or redistributing the Work and assume any risks associated with Your exercise of permissions under this License.

8. Limitation of Liability. In no event and under no legal theory, whether in tort (including negligence), contract, or otherwise, unless required by applicable law (such as deliberate and grossly negligent acts) or agreed to in writing, shall any Contributor be liable to You for damages, including any direct, indirect, special, incidental, or consequential damages of any character arising as a result of this License or out of the use or inability to use the Work (including but not limited to damages for loss of goodwill, work stoppage, computer failure or malfunction, or any and all other commercial damages or losses), even if such Contributor has been advised of the possibility of such damages.
9. Accepting Warranty or Additional Liability. While redistributing the Work or Derivative Works thereof, You may choose to offer, and charge a fee for, acceptance of support, warranty, indemnity, or other liability obligations and/or rights consistent with this License. However, in accepting such obligations, You may act only on Your own behalf and on Your sole responsibility, not on behalf of any other Contributor, and only if You agree to indemnify, defend, and hold each Contributor harmless for any liability incurred by, or claims asserted against, such Contributor by reason of your accepting any such warranty or additional liability.

END OF TERMS AND CONDITIONS

---- Part 1: CMU/UCD copyright notice: (BSD like) ----

Copyright 1989, 1991, 1992 by Carnegie Mellon University

Derivative Work - 1996, 1998-2000

Copyright 1996, 1998-2000 The Regents of the University of California

All Rights Reserved

Permission to use, copy, modify and distribute this software and its documentation for any purpose and without fee is hereby granted, provided that the above copyright notice appears in all copies and that both that copyright notice and this permission notice appear in supporting documentation, and that the name of CMU and The Regents of the University of California not be used in advertising or publicity pertaining to distribution of the software without specific written permission.

CMU AND THE REGENTS OF THE UNIVERSITY OF CALIFORNIA DISCLAIM ALL WARRANTIES WITH REGARD TO THIS SOFTWARE, INCLUDING ALL IMPLIED WARRANTIES OF MERCHANTABILITY AND FITNESS. IN NO EVENT SHALL CMU OR THE REGENTS OF THE UNIVERSITY OF CALIFORNIA BE LIABLE FOR ANY SPECIAL, INDIRECT OR CONSEQUENTIAL DAMAGES OR ANY DAMAGES WHATSOEVER RESULTING FROM THE LOSS OF USE, DATA OR PROFITS, WHETHER IN AN ACTION OF CONTRACT, NEGLIGENCE OR OTHER TORTIOUS ACTION, ARISING OUT OF OR IN CONNECTION WITH THE USE OR PERFORMANCE OF THIS SOFTWARE.

---- Part 2: Networks Associates Technology, Inc copyright notice (BSD) ----

Copyright (c) 2001-2003, Networks Associates Technology, Inc

All rights reserved.

Redistribution and use in source and binary forms, with or without modification, are permitted provided that the following conditions are met:

* Redistributions of source code must retain the above copyright notice, this list of conditions and the following disclaimer.

* Redistributions in binary form must reproduce the above copyright notice, this list of conditions and the following disclaimer in the documentation and/or other materials provided with the distribution.

* Neither the name of the Networks Associates Technology, Inc nor the names of its contributors may be used to endorse or promote products derived from this software without specific prior written permission.

THIS SOFTWARE IS PROVIDED BY THE COPYRIGHT HOLDERS AND CONTRIBUTORS ``AS IS" AND ANY EXPRESS OR IMPLIED WARRANTIES, INCLUDING, BUT NOT LIMITED TO, THE IMPLIED WARRANTIES OF MERCHANTABILITY AND FITNESS FOR A PARTICULAR PURPOSE ARE DISCLAIMED. IN NO EVENT SHALL THE COPYRIGHT HOLDERS OR CONTRIBUTORS BE LIABLE FOR ANY DIRECT, INDIRECT, INCIDENTAL, SPECIAL, EXEMPLARY, OR CONSEQUENTIAL DAMAGES (INCLUDING, BUT NOT LIMITED TO, PROCUREMENT OF SUBSTITUTE GOODS OR SERVICES; LOSS OF USE, DATA, OR PROFITS; OR BUSINESS INTERRUPTION) HOWEVER CAUSED AND ON ANY THEORY OF LIABILITY, WHETHER IN CONTRACT, STRICT LIABILITY, OR TORT (INCLUDING NEGLIGENCE OR OTHERWISE) ARISING IN ANY WAY OUT OF THE USE OF THIS SOFTWARE, EVEN IF ADVISED OF THE POSSIBILITY OF SUCH DAMAGE.

---- Part 3: Cambridge Broadband Ltd. copyright notice (BSD) -----

Portions of this code are copyright (c) 2001-2003, Cambridge Broadband Ltd.

All rights reserved.

Redistribution and use in source and binary forms, with or without modification, are permitted provided that the following conditions are met:

* Redistributions of source code must retain the above copyright notice, this list of conditions and the following disclaimer.

* Redistributions in binary form must reproduce the above copyright notice, this list of conditions and the following disclaimer in the documentation and/or other materials provided with the distribution.

* The name of Cambridge Broadband Ltd. may not be used to endorse or promote products derived from this software without specific prior written permission.

THIS SOFTWARE IS PROVIDED BY THE COPYRIGHT HOLDER ``AS IS" AND ANY EXPRESS OR IMPLIED WARRANTIES, INCLUDING, BUT NOT LIMITED TO, THE IMPLIED WARRANTIES OF MERCHANTABILITY AND FITNESS FOR A PARTICULAR PURPOSE ARE DISCLAIMED. IN NO EVENT SHALL THE COPYRIGHT HOLDER BE LIABLE FOR ANY DIRECT, INDIRECT, INCIDENTAL, SPECIAL, EXEMPLARY, OR CONSEQUENTIAL DAMAGES (INCLUDING, BUT NOT LIMITED TO, PROCUREMENT OF SUBSTITUTE GOODS OR SERVICES; LOSS OF USE, DATA, OR PROFITS; OR BUSINESS INTERRUPTION) HOWEVER CAUSED AND ON ANY THEORY OF LIABILITY, WHETHER IN CONTRACT, STRICT LIABILITY, OR TORT (INCLUDING NEGLIGENCE OR OTHERWISE) ARISING IN ANY WAY OUT OF THE USE OF THIS SOFTWARE, EVEN IF ADVISED OF THE POSSIBILITY OF SUCH DAMAGE.

---- Part 4: Sun Microsystems, Inc. copyright notice (BSD) -----

Copyright c 2003 Sun Microsystems, Inc., 4150 Network Circle, Santa Clara, California 95054, U.S.A. All rights reserved.

Use is subject to license terms below.

This distribution may include materials developed by third parties.

Sun, Sun Microsystems, the Sun logo and Solaris are trademarks or registered trademarks of Sun Microsystems, Inc. in the U.S. and other countries.

Redistribution and use in source and binary forms, with or without modification, are permitted provided that the following conditions are met:

- * Redistributions of source code must retain the above copyright notice, this list of conditions and the following disclaimer.
- * Redistributions in binary form must reproduce the above copyright notice, this list of conditions and the following disclaimer in the documentation and/or other materials provided with the distribution.
- * Neither the name of the Sun Microsystems, Inc. nor the names of its contributors may be used to endorse or promote products derived from this software without specific prior written permission.

THIS SOFTWARE IS PROVIDED BY THE COPYRIGHT HOLDERS AND CONTRIBUTORS ``AS IS" AND ANY EXPRESS OR IMPLIED WARRANTIES, INCLUDING, BUT NOT LIMITED TO, THE IMPLIED WARRANTIES OF MERCHANTABILITY AND FITNESS FOR A PARTICULAR PURPOSE ARE DISCLAIMED. IN NO EVENT SHALL THE COPYRIGHT HOLDERS OR CONTRIBUTORS BE LIABLE FOR ANY DIRECT, INDIRECT, INCIDENTAL, SPECIAL, EXEMPLARY, OR CONSEQUENTIAL DAMAGES (INCLUDING, BUT NOT LIMITED TO, PROCUREMENT OF SUBSTITUTE GOODS OR SERVICES; LOSS OF USE, DATA, OR PROFITS; OR BUSINESS INTERRUPTION) HOWEVER CAUSED AND ON ANY THEORY OF LIABILITY, WHETHER IN CONTRACT, STRICT LIABILITY, OR TORT (INCLUDING NEGLIGENCE OR OTHERWISE) ARISING IN ANY WAY OUT OF THE USE OF THIS SOFTWARE, EVEN IF ADVISED OF THE POSSIBILITY OF SUCH DAMAGE.

---- Part 5: Sparta, Inc copyright notice (BSD) ----

Copyright (c) 2003-2009, Sparta, Inc

All rights reserved.

Redistribution and use in source and binary forms, with or without modification, are permitted provided that the following conditions are met:

- * Redistributions of source code must retain the above copyright notice, this list of conditions and the following disclaimer.
- * Redistributions in binary form must reproduce the above copyright notice, this list of conditions and the following disclaimer in the documentation and/or other materials provided with the distribution.
- * Neither the name of Sparta, Inc nor the names of its contributors may be used to endorse or promote products derived from this software without specific prior written permission.

THIS SOFTWARE IS PROVIDED BY THE COPYRIGHT HOLDERS AND CONTRIBUTORS ``AS IS" AND ANY EXPRESS OR IMPLIED WARRANTIES, INCLUDING, BUT NOT LIMITED TO, THE IMPLIED WARRANTIES OF MERCHANTABILITY AND FITNESS FOR A PARTICULAR PURPOSE ARE DISCLAIMED. IN NO EVENT SHALL THE COPYRIGHT HOLDERS OR CONTRIBUTORS BE LIABLE FOR ANY DIRECT, INDIRECT, INCIDENTAL, SPECIAL, EXEMPLARY, OR CONSEQUENTIAL DAMAGES (INCLUDING, BUT NOT LIMITED TO, PROCUREMENT OF SUBSTITUTE GOODS OR SERVICES; LOSS OF USE, DATA, OR PROFITS; OR BUSINESS INTERRUPTION) HOWEVER CAUSED AND ON ANY THEORY OF LIABILITY, WHETHER IN CONTRACT, STRICT LIABILITY, OR TORT (INCLUDING NEGLIGENCE OR OTHERWISE) ARISING IN ANY WAY OUT OF THE USE OF THIS SOFTWARE, EVEN IF ADVISED OF THE POSSIBILITY OF SUCH DAMAGE.

---- Part 6: Cisco/BUPTNIC copyright notice (BSD) ----

Copyright (c) 2004, Cisco, Inc and Information Network Center of Beijing University of Posts and Telecommunications.

All rights reserved.

Redistribution and use in source and binary forms, with or without modification, are permitted provided that the following conditions are met:

- * Redistributions of source code must retain the above copyright notice, this list of conditions and the following disclaimer.
- * Redistributions in binary form must reproduce the above copyright notice, this list of conditions and the following disclaimer in the documentation and/or other materials provided with the distribution.
- * Neither the name of Cisco, Inc, Beijing University of Posts and Telecommunications, nor the names of their contributors may be used to endorse or promote products derived from this software without specific prior written permission.

THIS SOFTWARE IS PROVIDED BY THE COPYRIGHT HOLDERS AND CONTRIBUTORS ``AS IS" AND ANY EXPRESS OR IMPLIED WARRANTIES, INCLUDING, BUT NOT LIMITED TO, THE IMPLIED WARRANTIES OF MERCHANTABILITY AND FITNESS FOR A PARTICULAR PURPOSE ARE DISCLAIMED. IN NO EVENT SHALL THE COPYRIGHT HOLDERS OR CONTRIBUTORS BE LIABLE FOR ANY DIRECT, INDIRECT, INCIDENTAL, SPECIAL, EXEMPLARY, OR CONSEQUENTIAL DAMAGES (INCLUDING, BUT NOT LIMITED TO, PROCUREMENT OF SUBSTITUTE GOODS OR SERVICES; LOSS OF USE, DATA, OR PROFITS; OR BUSINESS INTERRUPTION) HOWEVER CAUSED AND ON ANY THEORY OF LIABILITY, WHETHER IN CONTRACT, STRICT LIABILITY, OR TORT (INCLUDING NEGLIGENCE OR OTHERWISE) ARISING IN ANY WAY OUT OF THE USE OF THIS SOFTWARE, EVEN IF ADVISED OF THE POSSIBILITY OF SUCH DAMAGE.

---- Part 7: Fabasoft R&D Software GmbH & Co KG copyright notice (BSD) -----

Copyright (c) Fabasoft R&D Software GmbH & Co KG, 2003 oss@fabasoft.com

Author: Bernhard Penz

Redistribution and use in source and binary forms, with or without modification, are permitted provided that the following conditions are met:

- * Redistributions of source code must retain the above copyright notice, this list of conditions and the following disclaimer.
- * Redistributions in binary form must reproduce the above copyright notice, this list of conditions and the following disclaimer in the documentation and/or other materials provided with the distribution.
- * The name of Fabasoft R&D Software GmbH & Co KG or any of its subsidiaries, brand or product names may not be used to endorse or promote products derived from this software without specific prior written permission.

THIS SOFTWARE IS PROVIDED BY THE COPYRIGHT HOLDER ``AS IS" AND ANY EXPRESS OR IMPLIED WARRANTIES, INCLUDING, BUT NOT LIMITED TO, THE IMPLIED WARRANTIES OF MERCHANTABILITY AND FITNESS FOR A PARTICULAR PURPOSE ARE DISCLAIMED. IN NO EVENT SHALL THE COPYRIGHT HOLDER BE LIABLE FOR ANY DIRECT, INDIRECT, INCIDENTAL, SPECIAL, EXEMPLARY, OR CONSEQUENTIAL DAMAGES (INCLUDING, BUT NOT LIMITED TO, PROCUREMENT OF SUBSTITUTE GOODS OR SERVICES; LOSS OF USE, DATA, OR PROFITS; OR BUSINESS INTERRUPTION) HOWEVER CAUSED AND ON ANY THEORY OF LIABILITY, WHETHER IN CONTRACT, STRICT LIABILITY, OR TORT (INCLUDING NEGLIGENCE OR OTHERWISE) ARISING

IN ANY WAY OUT OF THE USE OF THIS SOFTWARE, EVEN IF ADVISED OF THE POSSIBILITY OF SUCH DAMAGE.

Het volgende is alleen van toepassing op producten die Wi-Fi ondersteunen.

(c) 2009-2013 by Jeff Mott. All rights reserved.

Redistribution and use in source and binary forms, with or without modification, are permitted provided that the following conditions are met:

- * Redistributions of source code must retain the above copyright notice, this list of conditions, and the following disclaimer.
- * Redistributions in binary form must reproduce the above copyright notice, this list of conditions, and the following disclaimer in the documentation or other materials provided with the distribution.
- * Neither the name CryptoJS nor the names of its contributors may be used to endorse or promote products derived from this software without specific prior written permission.

THIS SOFTWARE IS PROVIDED BY THE COPYRIGHT HOLDERS AND CONTRIBUTORS "AS IS," AND ANY EXPRESS OR IMPLIED WARRANTIES, INCLUDING, BUT NOT LIMITED TO, THE IMPLIED WARRANTIES OF MERCHANTABILITY AND FITNESS FOR A PARTICULAR PURPOSE, ARE DISCLAIMED. IN NO EVENT SHALL THE COPYRIGHT HOLDER OR CONTRIBUTORS BE LIABLE FOR ANY DIRECT, INDIRECT, INCIDENTAL, SPECIAL, EXEMPLARY, OR CONSEQUENTIAL DAMAGES (INCLUDING, BUT NOT LIMITED TO, PROCUREMENT OF SUBSTITUTE GOODS OR SERVICES; LOSS OF USE, DATA, OR PROFITS; OR BUSINESS INTERRUPTION) HOWEVER CAUSED AND ON ANY THEORY OF LIABILITY, WHETHER IN CONTRACT, STRICT LIABILITY, OR TORT (INCLUDING NEGLIGENCE OR OTHERWISE) ARISING IN ANY WAY OUT OF THE USE OF THIS SOFTWARE, EVEN IF ADVISED OF THE POSSIBILITY OF SUCH DAMAGE.

Typ trefwoorden in het zoekvenster en klik op  (Zoeken).

U kunt zoeken naar doelpagina's in deze handleiding.

Voorbeeld: '(modelnaam van uw product) papier plaatsen'

Zoektips

U kunt in het zoekvenster trefwoorden invoeren om te zoeken naar doelpagina's.

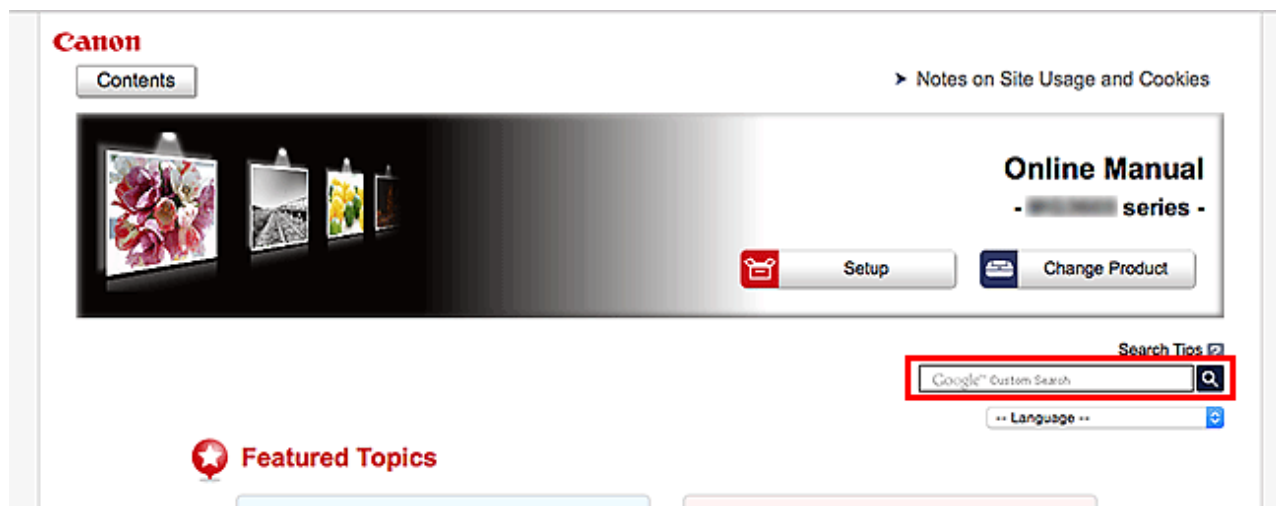

►►► Belangrijk

- Deze functie is mogelijk niet beschikbaar in sommige landen/regio's.

►►► Opmerking

- Het weergegeven scherm kan verschillen.
- Als u vanaf deze pagina zoekt zonder de modelnaam van uw product of de naam van uw toepassing in te voeren, worden alle producten doorzocht die door deze handleiding worden ondersteund.
Als u het aantal zoekresultaten wilt beperken, voegt u de modelnaam van uw product of de naam van uw toepassing toe aan de trefwoorden.

• Zoeken naar functies

Voer de modelnaam van uw product in plus een trefwoord voor de functie waarover u informatie zoekt

Voorbeeld: als u wilt weten hoe u papier moet plaatsen

Voer in het zoekvenster '(modelnaam van uw product) papier plaatsen' in en voer een zoekopdracht uit

• Fouten oplossen

Voer de modelnaam van uw product en een ondersteuningscode in

Voorbeeld: als de volgende foutmelding verschijnt

Voer in het zoekvenster '(modelnaam van uw product) 1003' in en voer een zoekopdracht uit

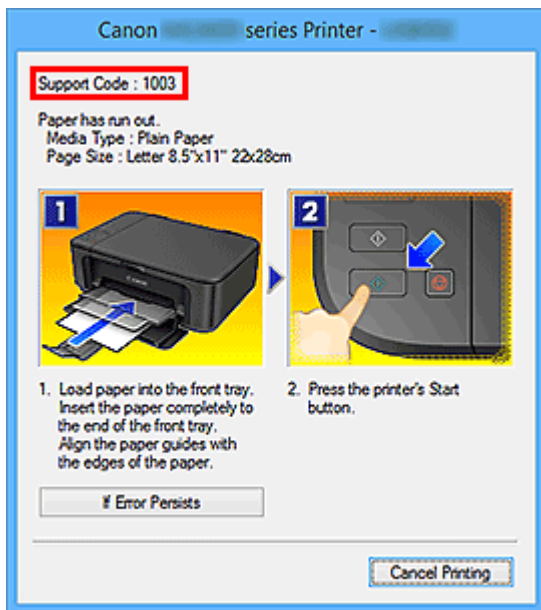

»»» Opmerking

- Het weergegeven scherm hangt af van uw product.

• Zoeken naar toepassingsfuncties

Voer de naam van uw toepassing in plus een trefwoord voor de functie waarover u informatie zoekt

Voorbeeld: als u wilt weten hoe u collages kunt afdrukken met My Image Garden

Voer in het zoekvenster "My Image Garden collage" in en voer een zoekopdracht uit

• Zoeken naar referentiepagina's

Voer de naam van uw model en de titel van een referentiepagina in*

* U kunt referentiepagina's makkelijker vinden door ook de functienaam in te voeren.

Voorbeeld: als u de pagina wilt bekijken waarnaar wordt verwezen in de volgende zin van een scanprocedure

Raadpleeg voor meer informatie het tabblad Kleurinstellingen voor uw model vanuit de startpagina van de *Online handleiding*.

Voer in het zoekvenster '(modelnaam van uw product) scannen tabblad Kleurinstellingen' in en voer een zoekopdracht uit

Het apparaat gebruiken

- Documenten afdrukken vanaf uw computer (Windows)
- Documenten afdrukken vanaf uw computer (Mac OS)
- Kopiëren
- Faxen

Documenten afdrukken vanaf uw computer (Windows)

Druk documenten als volgt af via toepassingen op een computer of andere apparaten.

1. Trek de cassette naar buiten.



2. Plaats papier met de afdrukzijde NAAR BENEDEN.
3. Lijn de papiergeleiders uit met de papierlengte en -breedte.

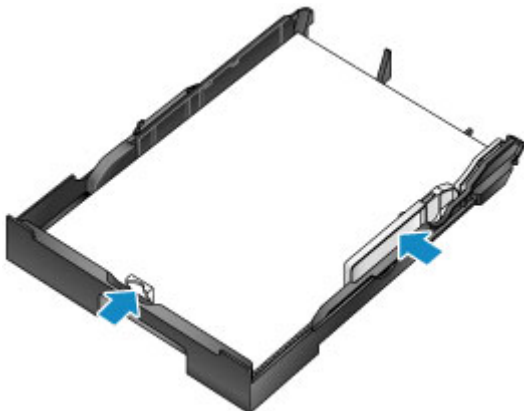

4. Plaats de cassette.
Nadat u de cassette hebt geplaatst, wordt een registratiescherm voor papiergegevens voor de cassette weergegeven op het aanraakscherm.
5. Selecteer het formaat en type papier in de cassette bij **Pg.form. (Page size)** en **Type** en tik daarna op **Registreren (Register)**.

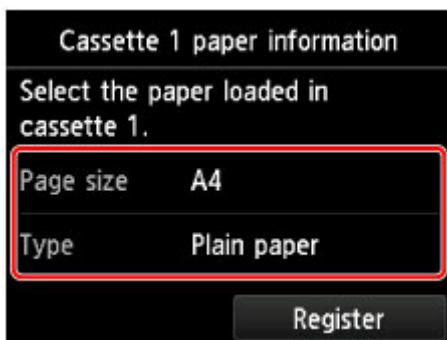

Volg de aanwijzingen van meldingen op het scherm om de papiergegevens op te slaan.

6. Trek het verlengstuk van de uitvoerlade (A) uit en open de papieruitvoersteun (B).



7. Selecteer Afdrukken in de toepassing.

Meestal kunt u het dialoogvenster **Afdrukken (Print)** openen door **Afdrukken (Print)** te selecteren in het menu **Bestand (File)**.

8. Selecteer de modelnaam en klik op **Voorkeuren (Preferences)** (of **Eigenschappen (Properties)**).

Instellingen van het printerstuurprogramma worden weergegeven.

»»» Opmerking

- Namen van opdrachten of menu's verschillen per toepassing, en afdrukken kan uit meer stappen bestaan. Raadpleeg de instructiehandleiding van de toepassing voor meer instructies.

9. Selecteer een veelgebruikt afdrukprofiel.

Selecteer bij **Veelgebruikte instellingen (Commonly Used Settings)** op het tabblad **Snel instellen (Quick Setup)** een profiel dat geschikt is voor het doel van de afdruk.

Nadat u een afdrukprofiel hebt geselecteerd, worden de vooraf ingestelde waarden automatisch toegepast op **Extra functies (Additional Features)**, **Mediumtype (Media Type)** en **Papierformaat printer (Printer Paper Size)**.

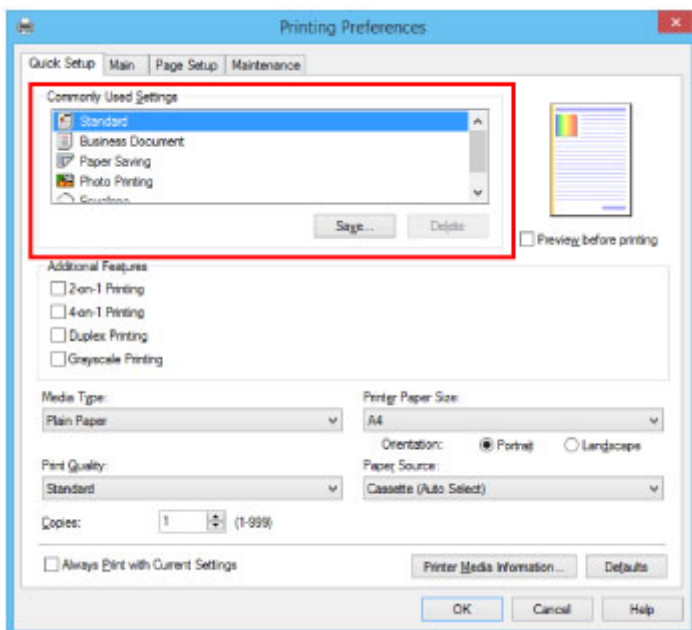

10. Selecteer de papierbron.

Selecteer bij **Papierbron (Paper Source)** de cassette waarin het papier is geplaatst.

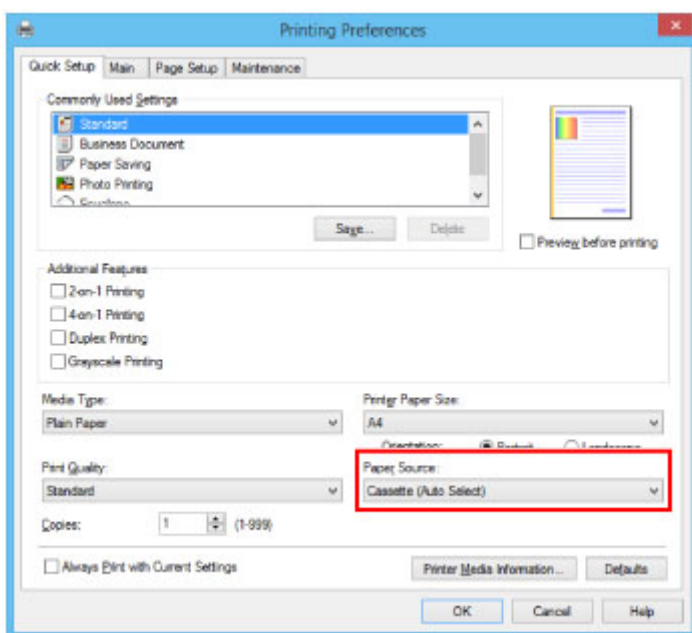

11. Zodra de afdrukinstellingen zijn ingevoerd, klikt u op **OK** om af te drukken.

»»» Opmerking

- Verschillende afdrukinstellingen kunnen met het printerstuurprogramma worden geconfigureerd.

■ [Afdrukken vanuit toepassingssoftware \(Windows-printerstuurprogramma\)](#)

Documenten afdrukken vanaf uw computer (Mac OS)

Druk documenten als volgt af via toepassingen op een computer of andere apparaten.

1. Trek de cassette naar buiten.



2. Plaats papier met de afdrukkzijde NAAR BENEDEN.
3. Lijn de papiergeleiders uit met de papierlengte en -breedte.

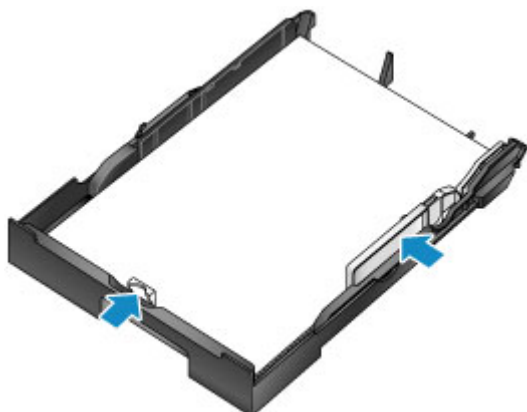

4. Plaats de cassette.

Nadat u de cassette hebt geplaatst, wordt een registratiescherm voor papiergegevens voor de cassette weergegeven op het aanraakscherm.

5. Selecteer het formaat en type papier in de cassette bij **Pg.form. (Page size)** en **Type** en tik daarna op **Registreren (Register)**.

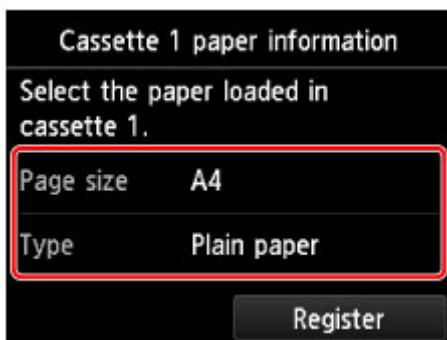

Volg de aanwijzingen van meldingen op het scherm om de papiergegevens op te slaan.

6. Trek het verlengstuk van de uitvoerlade (A) uit en open de papieruitvoersteun (B).



7. Selecteer Afdrukken in de toepassing.

Meestal kunt u het dialoogvenster Afdrukken openen door **Afdrukken... (Print...)** te selecteren in het menu **Bestand (File)**.

►► Opmerking

- Raadpleeg de instructiehandleiding van de toepassing voor meer instructies over de bewerkingen.

8. Selecteer de modelnaam en klik op de lijst **Printer**.

Klik op **Details tonen (Show Details)** als u wilt overschakelen naar de gedetailleerde weergave van het venster.



9. Selecteer het papierformaat.

Selecteer bij **Papierformaat (Paper Size)** het papierformaat dat u wilt gebruiken.

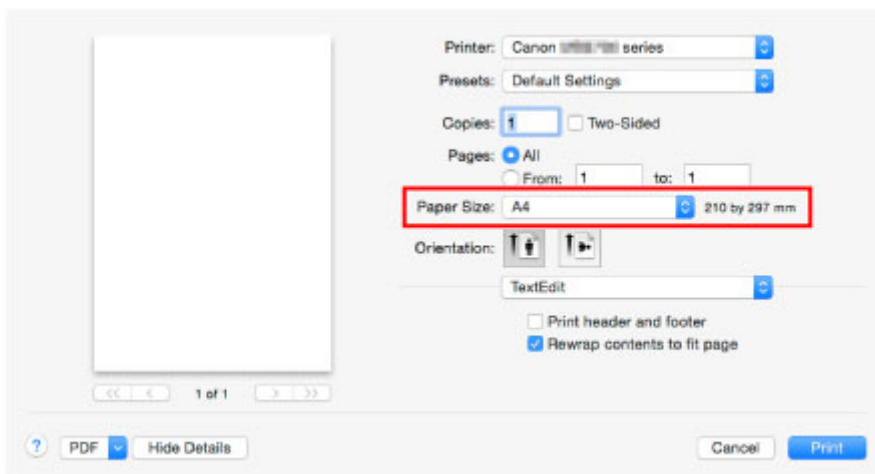

10. Selecteer **Kwaliteit en media (Quality & Media)** in het pop-upmenu.

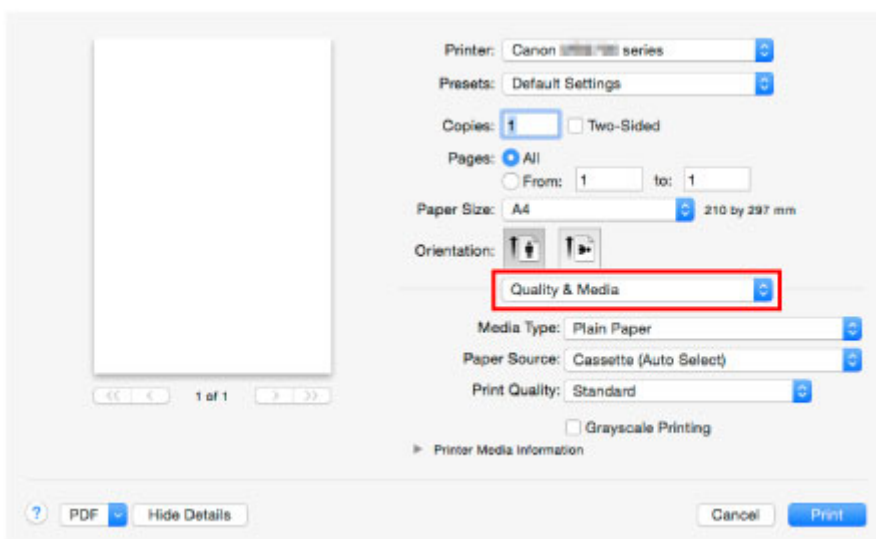

11. Selecteer het mediumtype.

Selecteer bij **Mediumtype (Media Type)** hetzelfde mediumtype dat in het apparaat is geplaatst.

12. Selecteer de papierbron.

Selecteer bij **Papierbron (Paper Source)** de cassette waarin het papier is geplaatst.

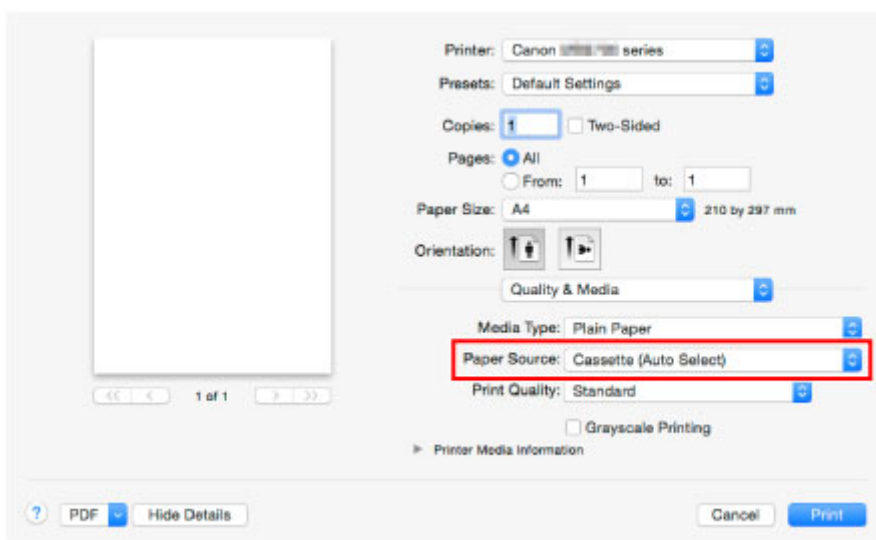

13. Zodra de afdrukinstellingen zijn ingevoerd, klikt u op **Afdrukken (Print)** om af te drukken.

»»» Opmerking

- Verschillende afdrukinstellingen kunnen met het printerstuurprogramma worden geconfigureerd.
 - Afdrukken vanuit toepassingssoftware (Mac OS-printerstuurprogramma)

Kopiëren

Plaats originelen en kopieer deze als volgt op gewoon papier.

1. Trek de cassette naar buiten.



2. Plaats papier met de afdrukkzijde NAAR BENEDEN.
3. Lijn de papiergeleiders uit met de papierlengte en -breedte.

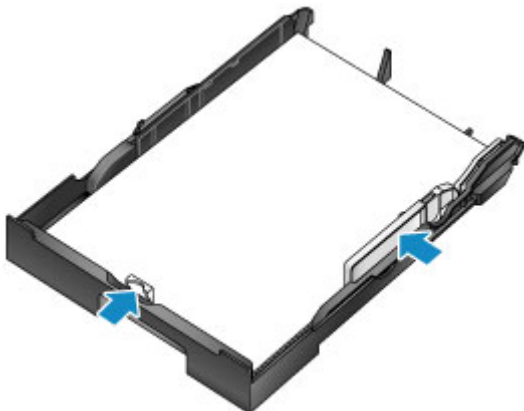

4. Plaats de cassette.
Nadat u de cassette hebt geplaatst, wordt een registratiescherm voor papiergegevens voor de cassette weergegeven op het aanraakscherm.
5. Selecteer het formaat en type papier in de cassette bij **Pg.form. (Page size)** en **Type** en tik daarna op **Registreren (Register)**.

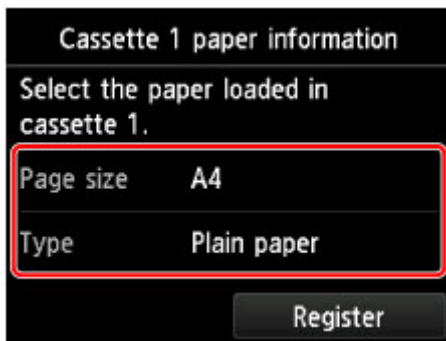

Volg de aanwijzingen van meldingen op het scherm om de papiergegevens op te slaan.

6. Trek het verlengstuk van de uitvoerlade (A) uit en open de papieruitvoersteun (B).



7. Druk op de knop **HOME** (C).

8. Tik op  **Kopiëren (Copy)** (D).

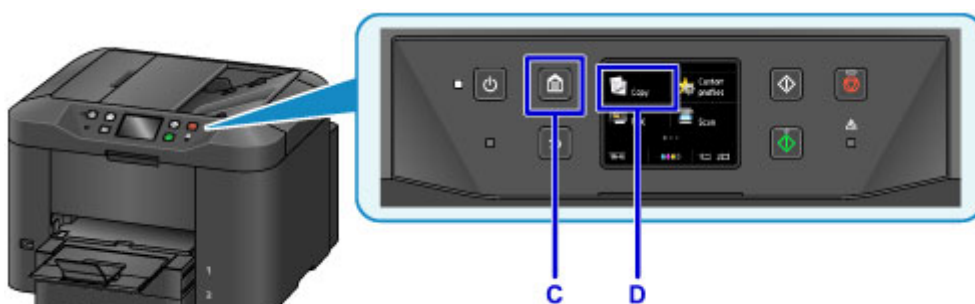

9. Open de documentklep (E).

10. Plaats het origineel met de afdrukszijde NAAR BENEDEN, uitgelijnd met de positiemarkering (F).

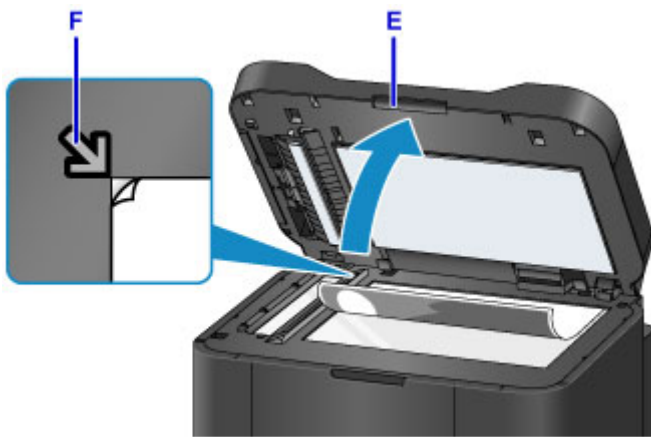

»»» Opmerking

- Om meerdere originelen achtereenvolgens te kopiëren, gebruikt u de ADF (automatische documentinvoer).



11. Sluit de documentklep.

12. Controleer de papierinstellingen en druk vervolgens op de knop **Zwart (Black)** of **Kleur (Color)** (G).



»»» Belangrijk

- Wacht met het openen van de documentklep totdat het kopiëren is voltooid.

»»» Opmerking

- Het apparaat is uitgerust met nog veel meer handige kopieerfuncties.

■ [Kopiëren](#)

Faxen

Fax meerdere documenten in zwart-wit als volgt.

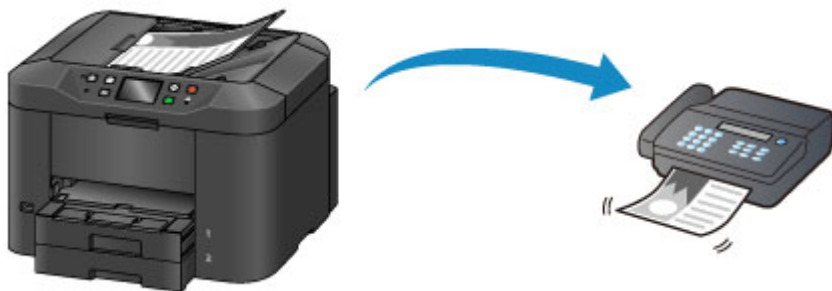

1. Open de documentlade (A).



2. Plaats de documenten met de afdrukzijde OMHOOG.
3. Pas indien nodig de documentgeleiders aan.

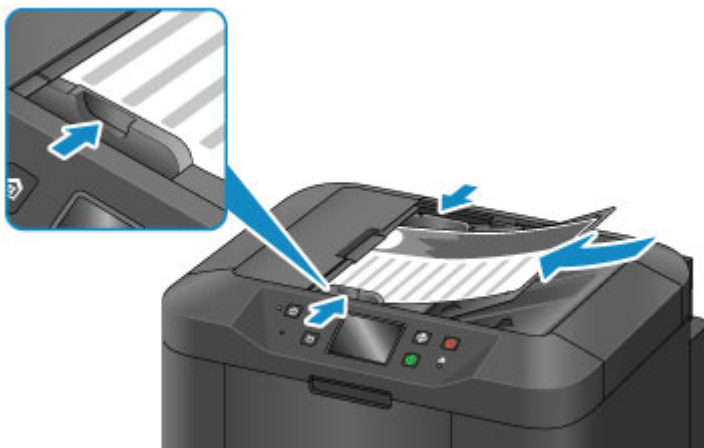

4. Druk op de knop **HOME** (B).

5. Tik op  **FAX** (C).

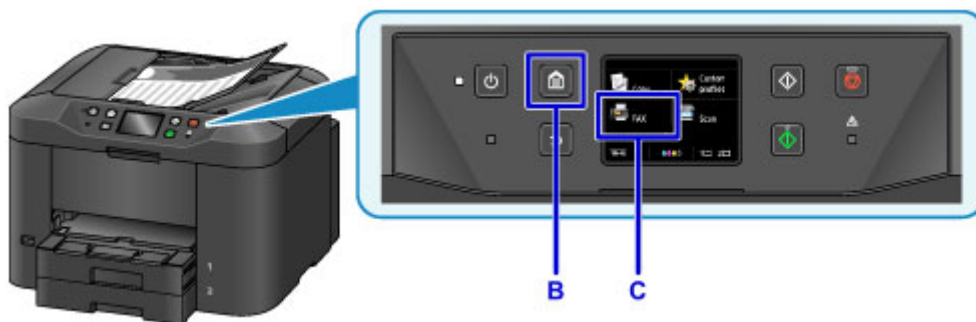

6. Tik op **Voer het nummer in (Enter the number)** (D).



7. Tik het faxnummer in (E) en tik op **OK** (F).



8. Druk op de knop **Zwart (Black)** (G).



»»» Opmerking

- Er zijn nog veel meer handige faxfuncties.

■ [Faxen](#)

Printerfuncties

- ▶ **Draadloos verbinden met een 'directe verbinding'**
- ▶ **Allerlei inhoudmateriaal downloaden**
- ▶ **Items afdrukken met Easy-PhotoPrint+ (webtoepassing)**
- ▶ **De printer handig beheren met de Quick Utility Toolbox**
- ▶ **Beschikbare verbindingsmethoden**
- ▶ **Originelen scannen die groter zijn dan de glasplaat**
- ▶ **Meerdere originelen tegelijk scannen**
- ▶ **PIXMA/MAXIFY Cloud Link gebruiken**
- ▶ **Eenvoudig afdrukken vanaf een smartphone of tablet met Canon PRINT Inkjet/SELPHY**
- ▶ **Afdrukken met Windows RT**
- ▶ **Integratiefunctie voor online opslag**

Afdrukken met een AirPrint-compatibele printer

- [Afdrukken met een AirPrint-compatibele printer vanaf een Mac](#)
- [Afdrukken met een AirPrint-compatibele printer vanaf een iOS-apparaat](#)

Afdrukken met een AirPrint-compatibele printer vanaf een Mac

U kunt AirPrint gebruiken om af te drukken vanaf uw iPhone, iPad, iPod touch of Mac.

AirPrint maakt het mogelijk foto's, e-mails, webpagina's en documenten af te drukken vanaf een iPhone, iPad, iPod touch of Mac zonder dat u stuurprogramma's moet installeren of apps of software moet downloaden.

»» Opmerking

- Als u wilt afdrukken met AirPrint vanaf een iOS-apparaat, raadpleegt u het onderstaande.

■ [Afdrukken met een AirPrint-compatibele printer vanaf een iOS-apparaat](#)



Controleer uw omgeving

Controleer eerst uw omgeving.

- **Gebruiksomgeving van AirPrint**

- iPhone, iPad en iPod touch met de nieuwste versie van iOS
- Mac met de nieuwste versie van Mac OS

- **Vereiste**

Het iOS-apparaat of de Mac en de printer moeten via een LAN zijn verbonden met hetzelfde netwerk of rechtstreeks zijn verbonden zonder een draadloze router.

De printer als AirPrint-printer toevoegen aan de Mac

1. Open **Systeemvoorkeuren (System Preferences)** en selecteer **Printers en scanners (Printers & Scanners) (Afdrukken en Scannen (Print & Scan))** op uw Mac.
2. Selecteer **+** om de printerlijst weer te geven.
3. Selecteer de naam van de printer die wordt weergegeven als **Bonjour Multifunction**.
4. Selecteer **Secure AirPrint** of **AirPrint** bij **Gebruik (Use)**.
5. Selecteer **Voeg toe (Add)**.

Afdrukken met AirPrint vanaf een Mac

1. [Zorg dat de printer is ingeschakeld.](#)

»»» Opmerking

- Als de functie Automatisch inschakelen van de printer is ingeschakeld, wordt de printer automatisch ingeschakeld wanneer afdrukgegevens worden ontvangen.

2. [Plaats papier.](#)
3. Druk af met de toepassingssoftware.
Het dialoogvenster Afdrukken wordt weergegeven.
4. Selecteer de naam van uw model die als AirPrint-printer is toegevoegd in de lijst **Printer** in het dialoogvenster Afdrukken.
5. Stel zo nodig het papierformaat, het mediumtype en andere instellingen in.
6. Selecteer **Afdrukken (Print)**.

Wanneer u afdrukt, gebruikt de printer de opgegeven instellingen.

»»» Opmerking

- Voor een draadloze LAN-verbinding:
 - Nadat u de printer hebt aangezet, kan het enkele minuten duren voordat de printer via een draadloze LAN-verbinding kan communiceren. Zorg ervoor dat de printer met het draadloze LAN is verbonden en probeer vervolgens af te drukken.
 - Als Bonjour is uitgeschakeld op de printer, kan AirPrint niet worden gebruikt. Controleer de LAN-instellingen van de printer en schakel Bonjour in.
- Zie hieronder voor andere problemen met AirPrint.

■ [Kan niet afdrukken met AirPrint](#)

De afdrukstatus controleren

- Het scherm met de afdrukstatus weergeven

Een afdruktaak verwijderen

Afdruktaken kunnen met AirPrint op de volgende twee manieren worden verwijderd:

- Vanaf de printer: Gebruik de knop **Stoppen (Stop)** om de afdruktaak te annuleren.
- Vanaf het iOS-apparaat: Een ongewenste afdruktaak verwijderen

Afdrukken met een AirPrint-compatibele printer vanaf een iOS-apparaat

U kunt AirPrint gebruiken om af te drukken vanaf uw iPhone, iPad, iPod touch of Mac.

AirPrint maakt het mogelijk foto's, e-mails, webpagina's en documenten af te drukken vanaf een iPhone, iPad, iPod touch of Mac zonder dat u stuurprogramma's moet installeren of apps of software moet downloaden.

»»» Opmerking

- Als u wilt afdrukken met AirPrint vanaf een Mac, raadpleegt u het onderstaande.

■ [Afdrukken met een AirPrint-compatibele printer vanaf een Mac](#)



Controleer uw omgeving

Controleer eerst uw omgeving.

- **Gebruiksomgeving van AirPrint**

- iPhone, iPad en iPod touch met de nieuwste versie van iOS
- Mac met de nieuwste versie van Mac OS

- **Vereiste**

Het iOS-apparaat of de Mac en de printer moeten via een LAN zijn verbonden met hetzelfde netwerk of rechtstreeks zijn verbonden zonder een draadloze router.

Afdrukken met AirPrint vanaf een iOS-apparaat

1. [Zorg dat de printer is ingeschakeld.](#)

»»» Opmerking

- Als de functie Automatisch inschakelen van de printer is ingeschakeld, wordt de printer automatisch ingeschakeld wanneer afdrukgegevens worden ontvangen.

2. [Plaats papier.](#)

3. Tik op het bedieningspictogram om menuopties van toepassingen op uw iOS-apparaat weer te geven.

De onderstaande afbeelding toont een voorbeeld van afdrukken vanuit de webbrowser op de iPad. Het uiterlijk van het scherm hangt af van het apparaat of de toepassing.



4. Tik op **Druk af (Print)** via de menuopties.



5. Selecteer de naam van uw model voor **Printer** bij **Printeropties (Printer Options)**.

»»» **Belangrijk**

- Omdat niet alle toepassingen AirPrint ondersteunen, wordt **Printeropties (Printer Options)** mogelijk niet weergegeven. Als u in een toepassing de printeropties niet kunt gebruiken, dan kunt u vanuit die toepassing niet afdrukken.

»» Opmerking

- De **Printeropties (Printer Options)** kunnen verschillen, afhankelijk van de toepassing die u gebruikt.

6. Wanneer u een bestand met meerdere pagina's afdruckt, zoals een PDF-bestand, tikt u op **Bereik (Range)** en vervolgens op **Alle pagina's (All Pages)** of selecteert u het af te drukken paginabereik.
7. Tik voor **1 kopie (1 Copy)** op **+** of **-** om het aantal vereiste kopieën in te stellen.
8. Tik voor **Dubbelzijdig afdrucken (Duplex Printing)** op **Aan (On)** om dubbelzijdig afdrucken in te schakelen of op **Uit (Off)** om de functie uit te schakelen.
9. Tik op **Druk af (Print)**.

Wanneer u afdruckt, gebruikt de printer de opgegeven instellingen.

»» Opmerking

- Voor een draadloze LAN-verbinding:
 - Nadat u de printer hebt aangezet, kan het enkele minuten duren voordat de printer via een draadloze LAN-verbinding kan communiceren. Zorg ervoor dat de printer met het draadloze LAN is verbonden en probeer vervolgens af te drukken.
 - Als Bonjour is uitgeschakeld op de printer, kan AirPrint niet worden gebruikt. Controleer de LAN-instellingen van de printer en schakel Bonjour in.
- Zie hieronder voor andere problemen met AirPrint.

■ [Kan niet afdrucken met AirPrint](#)

Papierformaat

Bij AirPrint wordt het papierformaat automatisch geselecteerd op basis van de toepassing op het iOS-apparaat en de regio waarin AirPrint wordt gebruikt.

Wanneer u de fototoepassing gebruikt, is het standaardpapierformaat L in Japan en 4"x6" of KG in andere landen en regio's.



Wanneer u de documenttoepassing gebruikt, is het standaardpapierformaat Letter in de V.S. en A4 in Japan en Europa.

»» Belangrijk

- Afhankelijk van het apparaat of het besturingssysteem kan het standaardpapierformaat afwijken van het bovenstaande formaat.
Het wordt aanbevolen een testafdruck te maken.
- Uw toepassing kan mogelijk andere papierformaten ondersteunen.

Enveloppen afdrukken

Raadpleeg het onderstaande als u wilt afdrukken op enveloppen vanaf een iOS-apparaat met AirPrint.

Afdrukresultaat	Stand van afdrukgegevens	Stand van geplaatste envelop
		 <p data-bbox="708 667 1430 763">Plaats de envelop verticaal met de adreszijde naar beneden gericht, zodat de gevouwen klep van de envelop omhoog is gericht en zich aan de rechterkant bevindt.</p>

De afdrukstatus controleren

Tijdens het afdrukken wordt het pictogram **Afdrukcentrum (Print Center)** weergegeven in de lijst met recent gebruikte toepassingen. Wanneer u dit pictogram aanraakt, wordt de voortgang van de afdruk weergegeven.

Druk tweemaal op de Home-knop op het iOS-apparaat om de **Multitasking**-modus in te schakelen. Veeg daarna naar rechts om het pictogram **Afdrukcentrum (Print Center)** en een **Afdrukoverzicht (Print Summary)** weer te geven.

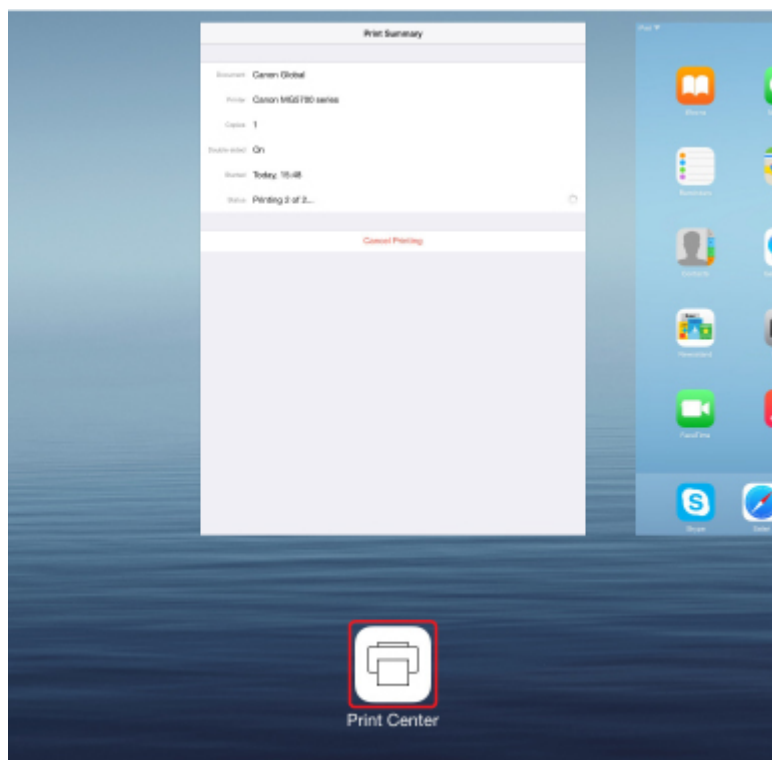

Een afdruktaak verwijderen

Afdruktaken kunnen met AirPrint op de volgende twee manieren worden verwijderd:

- Vanaf de printer: Gebruik de knop **Stoppen (Stop)** om de afdruktaak te annuleren.
- Vanaf een iOS-apparaat: druk tweemaal op de Home-knop op het iOS-apparaat om de **Multitasking**-modus in te schakelen en veeg daarna naar rechts. Tik op het pictogram **Afdrukcentrum (Print Center)** om een **Afdrukoverzicht (Print Summary)** weer te geven. Tik op de afdruktaak die u wilt annuleren en tik daarna op **Afdrukken annuleren (Cancel Printing)**.

Draadloos verbinden met een 'directe verbinding'

De printer ondersteunt een 'directe verbinding', waarbij u draadloos verbinding kunt maken met de printer vanaf een computer of smartphone zonder een draadloze router.

Schakel naar de 'directe verbinding' als u draadloos wilt afdrukken of scannen.

- [Het apparaat met de directe verbinding gebruiken](#)



Allerlei inhoudmateriaal downloaden

CREATIVE PARK

Dit is een 'afdrukmaterialensite' waar u gratis al het afdruk materiaal kunt downloaden.

U vindt hier verschillende soorten inhoud, zoals kaarten voor diverse gelegenheden en modellen die u kunt maken door papieren onderdelen in elkaar te zetten.

CREATIVE PARK PREMIUM

Dit is een service waar klanten die een model gebruiken dat premium inhoud ondersteunt, exclusief afdruk materiaal kunnen downloaden.

U kunt premium inhoud eenvoudig downloaden via Easy-PhotoPrint+. Premium inhoud die u hebt gedownload, kunt u rechtstreeks afdrukken met Easy-PhotoPrint+.

Als u premium inhoud wilt downloaden, zorg dat voor alle kleuren originele Canon-inktanks/-inktpatronen zijn geïnstalleerd in een ondersteunde printer.



Opmerking

- De ontwerpen van premium inhoud op deze pagina kunnen zonder voorafgaande kennisgeving worden gewijzigd.

Items afdrukken met Easy-PhotoPrint+ (webtoepassing)

U kunt altijd en overal eenvoudig persoonlijke items, zoals agenda's en collages, maken en afdrukken door vanaf een computer of tablet Easy-PhotoPrint+ op internet te openen.

Met Easy-PhotoPrint+ kunt u in de allernieuwste omgeving en zonder iets te moeten installeren items maken.

Daarnaast kunt u verschillende foto's van uw item opnemen in sociale netwerken, zoals Facebook, of online opslaan in webalbums, enz.

Raadpleeg 'Handleiding voor Easy-PhotoPrint+' voor meer informatie.



De printer handig beheren met de Quick Utility Toolbox

Quick Utility Toolbox is een snelmenu dat met één klik toegang biedt tot de functies die u nodig hebt. Wanneer u hulpprogramma's installeert die compatibel zijn met Quick Utility Toolbox, worden ze aan dit menu toegevoegd. Quick Utility Toolbox vormt een handige manier voor het snel starten van toegevoegde hulpprogramma's waarmee u printerinstellingen kunt selecteren en andere onderhoudstaken kunt uitvoeren.

Ga naar de volgende pagina's voor meer informatie.

- Handleiding voor Quick Utility Toolbox (Windows)
- Handleiding voor Quick Utility Toolbox (Mac OS)



Beschikbare verbindingsmethoden

De volgende verbindingsmethoden zijn beschikbaar op de printer.

Draadloze verbinding

- Met een draadloze router



- Zonder een draadloze router



Bedrade verbinding



USB-verbinding



Draadloze verbinding

Er zijn twee methoden om de printer te verbinden met uw apparaat (zoals een smartphone of tablet). Met de ene methode maakt u verbinding via een draadloze router en met de andere methode maakt u verbinding zonder draadloze router.

De twee verbindingsmethoden kunnen niet tegelijkertijd worden gebruikt.

Als u een draadloze router hebt, wordt het aanbevolen de methode te gebruiken die wordt beschreven in *Verbinding via een draadloze router*.

Als u een ander apparaat verbindt terwijl een apparaat al met de printer verbonden is, sluit het apparaat dan met dezelfde verbindingsmethode aan als waarmee u het verbonden apparaat hebt verbonden.

Als u een andere verbindingsmethode gebruikt, wordt de verbinding met het in gebruik zijnde apparaat uitgeschakeld.

• **Verbinding via een draadloze router**



- Verbind de printer en een apparaat via een draadloze router.
- De verbindingmethoden hangen af van het type draadloze router.
- U kunt de netwerkinstellingen, zoals het SSID en het beveiligingsprotocol, op de printer wijzigen.
- Als de verbinding tussen een apparaat en een draadloze router tot stand is gebracht en  (Wi-Fi-pictogram) op het scherm van het apparaat wordt weergegeven, kunt u het apparaat via de draadloze router met de printer verbinden.

• **Verbinding zonder een draadloze router**



- Verbind de printer en een apparaat zonder een draadloze router. Verbind een apparaat en de printer rechtstreeks via de directe verbinding van de printer.
- Terwijl u de printer gebruikt met een directe verbinding, is de internetverbinding van de printer niet beschikbaar. In dat geval kunnen webservices voor de printer niet worden gebruikt.
- Als u een apparaat dat via een draadloze router met internet is verbonden, verbindt met de printer via een directe verbinding, wordt de verbinding tussen het apparaat en de draadloze router uitgeschakeld. In dat geval is het mogelijk dat de verbinding van het apparaat automatisch overschakelt naar een mobiele gegevensverbinding. Dit is afhankelijk van uw apparaat. Er worden mogelijk overdrachtkosten in rekening gebracht voor het met een mobiele gegevensverbinding tot stand brengen van een internetverbinding.
- Bij een directe verbinding kunt u maximaal vijf apparaten tegelijkertijd verbinden. Als u een zesde apparaat probeert te verbinden terwijl er al vijf apparaten verbonden zijn, wordt er een foutbericht weergegeven. Als een foutbericht wordt weergegeven, verbreekt u de verbinding met een apparaat dat u niet gebruikt en configureert u de instellingen opnieuw.
- Netwerkinstellingen, zoals SSID en beveiligingsprotocol, worden automatisch opgegeven.

Bedrade verbinding

Verbind de printer via een Ethernet-kabel met een hub of een router. Leg een Ethernet-kabel klaar.

USB-verbinding

Sluit de printer met een USB-kabel op een computer aan. Bereid een USB kabel voor.

Beperkingen

(Wordt weergegeven in een nieuw venster)

Originelen scannen die groter zijn dan de glasplaat

Met de samenvoegfunctie van IJ Scan Utility kunt u de linker- en rechterhelft scannen van een item dat groter is dan de glasplaat en deze vervolgens tot één afbeelding samenvoegen. Items scannen die maximaal ongeveer twee keer zo groot zijn dan de glasplaat worden ondersteund.

Ga naar de volgende pagina's voor meer informatie.

- [Originelen scannen die groter zijn dan de glasplaat \(Afbeelding samenvoegen\)](#) (Windows)
- [Originelen scannen die groter zijn dan de glasplaat \(Afbeelding samenvoegen\)](#) (Mac OS)



Meerdere originelen tegelijk scannen

Met IJ Scan Utility kunt u twee of meer foto's (kleine items) die op de glasplaat zijn geplaatst tegelijk scannen en elke afbeelding apart opslaan.

Ga naar de volgende pagina's voor meer informatie.

- [Meerdere originelen tegelijk scannen](#) (Windows)
- Meerdere originelen tegelijk scannen (Mac OS)

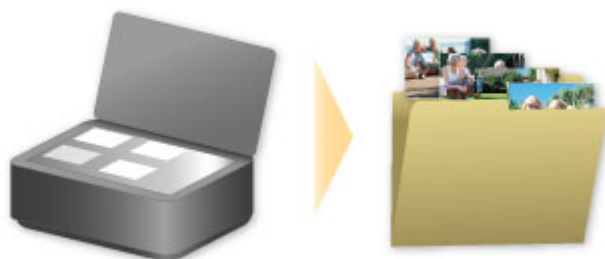

PIXMA/MAXIFY Cloud Link gebruiken

Als u PIXMA/MAXIFY Cloud Link gebruikt, kunt u uw printer verbinden met een cloudservice, zoals CANON iIMAGE GATEWAY, Evernote of Twitter, en de volgende functies gebruiken zonder dat u een computer nodig heeft:

- Afbeeldingen afdrucken vanaf een fotodeelservice
- Documenten afdrucken vanaf een service voor gegevensbeheer
- Gescande afbeeldingen opslaan op een service voor gegevensbeheer.
- Twitter gebruiken om de printerstatus te melden, zoals geen papier of weinig inkt.

Daarnaast kunt u diverse functies gebruiken door apps toe te voegen en te registreren die zijn gekoppeld aan diverse cloudservices.

■ [PIXMA/MAXIFY Cloud Link gebruiken vanaf uw printer](#)

■ [PIXMA/MAXIFY Cloud Link gebruiken vanaf uw smartphone, tablet of computer](#)



»»» Belangrijk

- In sommige landen is PIXMA/MAXIFY Cloud Link mogelijk niet beschikbaar of verschillen de beschikbare apps.
- Sommige apps vereisen dat u een account hebt voordat u die apps kunt gebruiken. Voor dergelijke apps moet u van tevoren een account instellen.
- Als u wilt weten welke modellen PIXMA/MAXIFY Cloud Link ondersteunen, gaat u naar de homepage van Canon.
- De schermweergave kan zonder voorafgaande kennisgeving worden gewijzigd.

Kennisgeving over het afdrucken met een webservice

Wanneer u een webservice gebruikt

- Canon geeft geen garantie voor de continuïteit en de betrouwbaarheid van de geleverde webservices, de beschikbaarheid van de toegang tot de site of de toestemming om de materialen te downloaden.
- Canon kan op elk gewenst moment de informatie die wordt aangeboden via de webservice bijwerken, wijzigen of verwijderen, of de service zonder voorafgaande kennisgeving onderbreken of opheffen. Canon is niet verantwoordelijk voor eventuele schade die uit dergelijke acties voortvloeit.
- In geen enkel geval is Canon aansprakelijk voor schade die het gevolg is van het gebruik van de webservices, in welke vorm dan ook.
- Gebruikers moeten zich registreren voordat zij de extern gekoppelde site kunnen gebruiken. Wanneer u de extern gekoppelde site gebruikt, dient u zich te houden aan de gebruiksvoorwaarden van de site en de service op eigen verantwoordelijkheid te gebruiken.
- De webservice is mogelijk deels of geheel niet beschikbaar, afhankelijk van het land of de regio waarin u woont.
- Afhankelijk van uw netwerkomgeving zijn bepaalde functies van de webservice niet beschikbaar. Zelfs als ze beschikbaar zijn, kan het enige tijd duren voordat de inhoud wordt afgedrukt of weergegeven, of kan de communicatie worden onderbroken terwijl de bewerking wordt uitgevoerd.
- Wanneer u de webservice gebruikt, worden de naam van uw apparaat, de gegevens van uw regio of land, de geselecteerde taal en het type service dat u gebruikt (bijvoorbeeld de fotodeelsite) naar de server verzonden en op de server opgeslagen. Canon kan op basis van deze gegevens geen specifieke klanten identificeren.
- Voordat u het eigendom van een printer met een kleuren-LCD-monitor overgeeft of deze weggooit, selecteert u **Apparaatinstellingen (Device settings) -> Instelling herstellen (Reset setting) -> Alles herstellen (Reset all)** en verwijdert u uw aanmeldingsnaam en wachtwoord.
- Voor meer informatie neemt u contact op met een door Canon gemachtigde vertegenwoordiger in het land of de regio waar u woont.

Voor personen die wonen op het vasteland van China

- PIXMA/MAXIFY Cloud Link, Easy-PhotoPrint+ en sommige functies van Canon PRINT Inkjet/SELPHY, die bij dit apparaat worden geleverd, worden geleverd door Canon Inc. Aangezien de server echter buiten het vasteland van China is geïnstalleerd, zijn sommige van deze service mogelijk nog niet beschikbaar.

Auteursrechten en openbaarmakingsrechten

Als u afdrukt met een service die wordt geboden door Canon

1. Het auteursrecht van elk materiaal (foto's, illustraties, logo's of documenten, hierna 'de materialen' genoemd) die afkomstig zijn van de afdrukservice, berust bij de respectieve eigenaren. Er kunnen problemen met betrekking tot het openbaarmakingsrecht ontstaan wanneer u personen of karakters gebruikt die door de afdrukservice worden weergegeven.

Tenzij uitdrukkelijk toegestaan (zie hieronder artikel 2) is het kopiëren, wijzigen of distribueren van een deel van de materialen of van alle materialen van de afdrukservices voor websjablonen ten strengste verboden zonder toestemming van de respectieve eigenaar van de rechten (auteurs- en openbaarmakingsrechten).

-
2. Alle materialen van de afdrukservices voor websjablonen kunnen vrij worden gebruikt voor persoonlijke en niet-commerciële doeleinden.

PIXMA/MAXIFY Cloud Link gebruiken vanaf uw printer

- ▶ **Voordat u PIXMA/MAXIFY Cloud Link gebruikt**
- ▶ **Printergegevens registreren bij PIXMA/MAXIFY Cloud Link**
- ▶ **PIXMA/MAXIFY Cloud Link gebruiken**
- ▶ **Problemen met de Cloud oplossen**

Voordat u PIXMA/MAXIFY Cloud Link gebruikt

Controleer eerst het volgende:

- **Voorzorgsmaatregelen**

Als u de webservice wilt gebruiken om documenten af te drukken, moet u eerst deze [voorzorgsmaatregelen](#) controleren.

- **Printerspecificaties**

- De printer moet een kleuren-LCD-monitor ondersteunen.
Raadpleeg 'Modellen die PIXMA/MAXIFY Cloud Link ondersteunen vanaf uw printer' als u wilt controleren of uw model deze functie ondersteunt.
- Uw printer ondersteunt de scanfunctie mogelijk niet.
- De printer moet Canon Inkjet Cloud Printing Center ondersteunen.
Raadpleeg 'Modellen die Canon Inkjet Cloud Printing Center ondersteunen' als u wilt controleren of uw model deze functie ondersteunt.

- **Netwerkomgeving**

De printer moet zijn verbonden met een LAN en met internet.
Als de printer niet is verbonden met een LAN, klikt u hier en stelt u de verbinding in.
Voor informatie over de LAN- en internetinstellingen raadpleegt u de handleiding van uw netwerkapparaten of neemt u contact op met de fabrikant.

»»» Belangrijk

- De kosten van de internetverbinding zijn voor rekening van de gebruiker.

■ [Printergegevens registreren bij PIXMA/MAXIFY Cloud Link](#)

Copyright c 1991-2015 Unicode, Inc. All rights reserved. Distributed under the Terms of Use in <http://www.unicode.org/copyright.html>.

This software is based in part on the work of the Independent JPEG Group.

THE BASIC LIBRARY FUNCTIONS

Written by: Philip Hazel

Email local part: ph10

Email domain: cam.ac.uk

University of Cambridge Computing Service, Cambridge, England.

Copyright (c) 1997-2008 University of Cambridge All rights reserved.

THE "BSD" LICENCE

Redistribution and use in source and binary forms, with or without modification, are permitted provided that the following conditions are met:

* Redistributions of source code must retain the above copyright notice, this list of conditions and the following disclaimer.

* Redistributions in binary form must reproduce the above copyright notice, this list of conditions and the following disclaimer in the documentation and/or other materials provided with the distribution.

* Neither the name of the University of Cambridge nor the name of Google Inc. nor the names of their contributors may be used to endorse or promote products derived from this software without specific prior written permission.

THIS SOFTWARE IS PROVIDED BY THE COPYRIGHT HOLDERS AND CONTRIBUTORS "AS IS" AND ANY EXPRESS OR IMPLIED WARRANTIES, INCLUDING, BUT NOT LIMITED TO, THE IMPLIED WARRANTIES OF MERCHANTABILITY AND FITNESS FOR A PARTICULAR PURPOSE ARE DISCLAIMED. IN NO EVENT SHALL THE COPYRIGHT OWNER OR CONTRIBUTORS BE LIABLE FOR ANY DIRECT, INDIRECT, INCIDENTAL, SPECIAL, EXEMPLARY, OR CONSEQUENTIAL DAMAGES (INCLUDING, BUT NOT LIMITED TO, PROCUREMENT OF SUBSTITUTE GOODS OR SERVICES; LOSS OF USE, DATA, OR PROFITS; OR BUSINESS INTERRUPTION) HOWEVER CAUSED AND ON ANY THEORY OF LIABILITY, WHETHER IN CONTRACT, STRICT LIABILITY, OR TORT (INCLUDING NEGLIGENCE OR OTHERWISE) ARISING IN ANY WAY OUT OF THE USE OF THIS SOFTWARE, EVEN IF ADVISED OF THE POSSIBILITY OF SUCH DAMAGE.

Printergegevens registreren bij PIXMA/MAXIFY Cloud Link

Volg de onderstaande stappen om de printergegevens te registreren bij de server van de cloudservice.

1. Controleer of de printer is verbonden met internet



2. Selecteer **Cloud** in het startscherm van de printer

»» Opmerking

- [Als meerdere gebruikers de printer gebruiken](#) na de eerste registratie, selecteert u de aanmeldingsnaam in het scherm **Gebruiker wijzigen (Switch user)**, voert u de [Beveiligingscode \(Security code\)](#) in en gaat u verder met de registratie. Als de **Beveiligingscode (Security code)** incorrect is, gebruikt u uw smartphone, tablet of computer om de instelling te wijzigen via [Mijn account \(My account\)](#) van Canon Inkjet Cloud Printing Center.

3. Wanneer het scherm over het voltooiën van de voorbereiding van de registratie wordt weergegeven, selecteert u **OK**

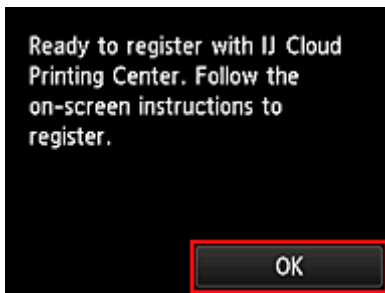

4. Selecteer **Volgende (Next)** in het bevestigingsscherm

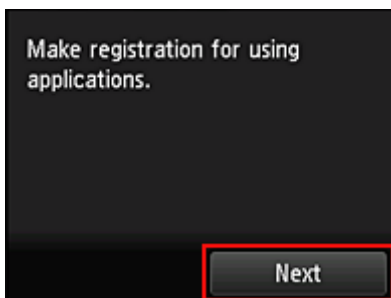

5. Lees de meldingen in de vensters **Licentieovereenkomst (License agreement)** en **Privacyverklaring (Privacy statement)** en selecteer **Akkoord (Agree)** als u akkoord gaat <Licentieovereenkomst (License agreement)>



<Privacyverklaring (Privacy statement)>

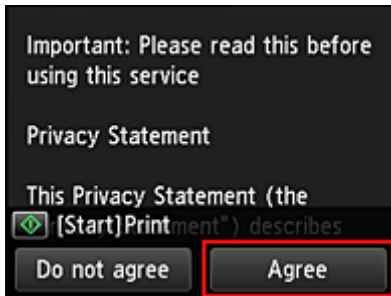

»» Opmerking

- Als u **Niet akk. (Do not agree)** selecteert, wordt een bevestigingsscherm weergegeven waarin wordt gevraagd of u **Mijn account regist. (Register My account)** wilt annuleren. Als u **Ja (Yes)** selecteert, wordt **Mijn account regist. (Register My account)** geannuleerd en keert u terug naar het startscherm.
Zelfs als u **Niet akk. (Do not agree)** selecteert, kunt u de service toch gebruiken door later **Akkoord (Agree)** te selecteren in het registratiescherm.
- U kunt de weergegeven informatie afdrukken door te drukken op de knop **Starten (Start)**.

6. Selecteer in het scherm **Huidige tijd control. (Current time check)** de tijd die het dichtst bij de huidige tijd ligt en selecteer daarna **Volgende (Next)**

U kunt de tijd instellen in stappen van 10 minuten.

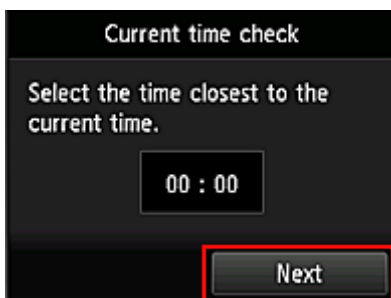

7. Selecteer in de lijst met tijdzones de dichtstbijzijnde regio

Voor sommige regio's kan een scherm voor het toepassen van de zomertijd worden weergegeven.

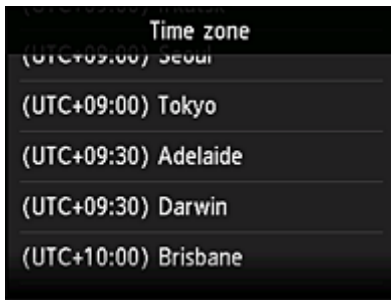

De registratie van de printergegevens is voltooid en een lijst met apps wordt weergegeven.

Klik [hier](#) voor een beschrijving van het scherm met de lijst met apps.

Nadat u de registratie hebt voltooid, kunt u [foto's en documenten afdrukken](#) die zijn geüpload naar apps in de gekoppelde cloudservice en [apps toevoegen/verwijderen/sorteren](#).

■ [PIXMA/MAXIFY Cloud Link gebruiken](#)

Toepassingen beheren

In dit gedeelte wordt uitgelegd hoe u apps [toevoegt](#), [verwijdert](#) en [sorteert](#).

»»» Belangrijk

- Met **Selecteer het beheer (Select how to manage)** kunt u wijzigen welke gebruikers deze service kunnen gebruiken.
Zie '[Het venster Canon Inkjet Cloud Printing Center](#)' voor meer informatie.

Apps toevoegen

U kunt uw favoriete apps toevoegen aan de printer.

Voer de onderstaande stappen uit om apps toe te voegen.

1. Selecteer  **Cloud** in het startscherm van de printer

2. Selecteer **Toev/verw (Add/delete)** in het hoofdscherm van de cloud

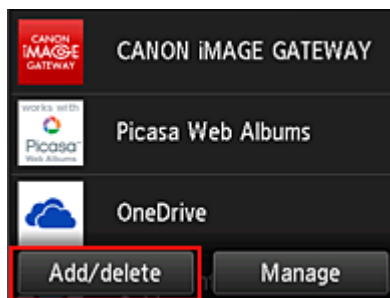

3. Selecteer **Apps registreren (Register apps)**

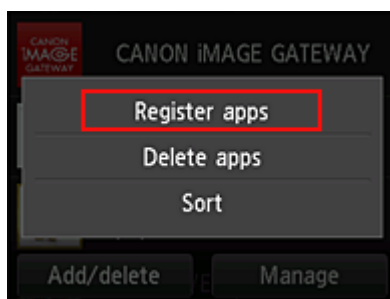

4. Selecteer de categorie van de app in de lijst

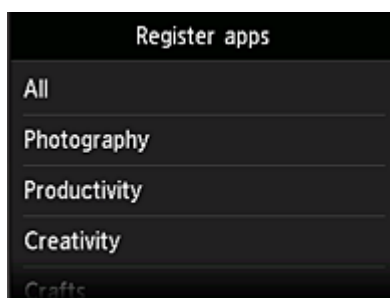

5. Selecteer de app die u wilt registreren in de weergegeven lijst met apps

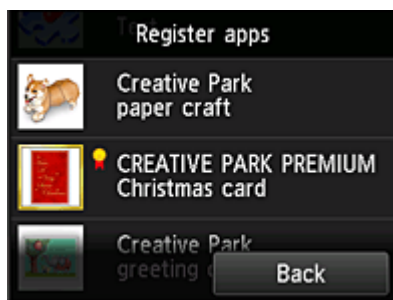

»» Opmerking

- Beschrijving van de weergegeven pictogrammen



: Kan alleen worden gebruikt met originele Canon-inkt.

Als u een G3000 series-model gebruikt, kunt u deze service niet gebruiken omdat het model niet wordt ondersteund.

6. Selecteer **Registreer (Register)**

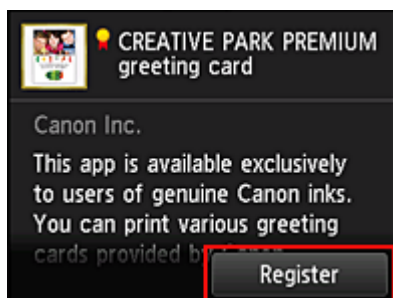

De registratie is voltooid en de app wordt toegevoegd aan de lijst met apps.

Herhaal de procedure vanaf stap 5 als u nog een app wilt registreren.

Als u de registratie van apps wilt beëindigen, selecteert u **Terug (Back)** en keert u terug naar het hoofdscherm van de cloud.

»» Belangrijk

- Sommige apps vereisen een gekoppeld app-account voordat u de app kunt gebruiken. In dat geval moet u van tevoren een account instellen.

Apps verwijderen

U kunt onnodige apps verwijderen uit de lijst met apps.

Voer de onderstaande stappen uit om apps te verwijderen.



1. Selecteer **Cloud** in het startscherm van de printer

2. Selecteer **Toev/verw (Add/delete)** in het hoofdscherm van de cloud

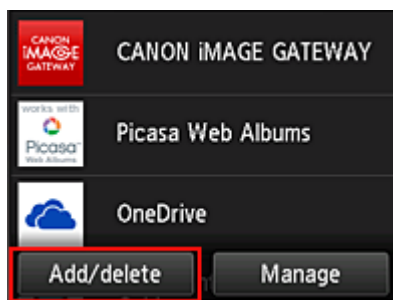

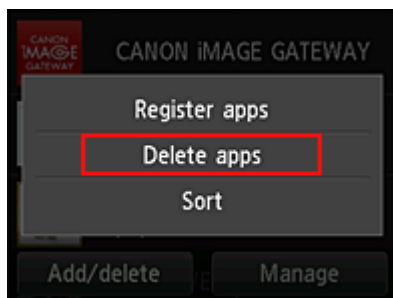

3. Selecteer **Apps verwijderen (Delete apps)**

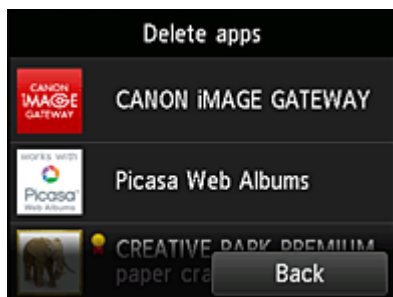

4. Selecteer de app die u wilt verwijderen in de lijst met apps



»»» **Opmerking**

- Beschrijving van de weergegeven pictogrammen
 -  : Kan niet worden gebruikt omdat de app nog niet is uitgebracht of uw regio, model of taal niet ondersteunt.
 -  : Kan alleen worden gebruikt met originele Canon-inkt.
Als u een G3000 series-model gebruikt, kunt u deze service niet gebruiken omdat het model niet wordt ondersteund.

5. Selecteer **Verwijder. (Delete)**

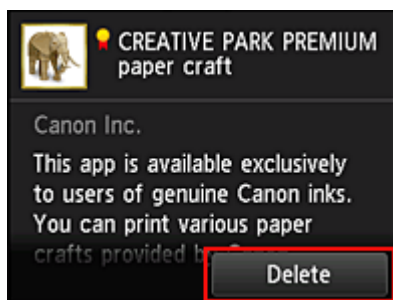

Nadat het verwijderen is voltooid, is de app verwijderd uit de lijst met apps in het hoofdscherm.

Herhaal de procedure vanaf stap 4 als u nog een app wilt verwijderen.

Als u het verwijderen van apps wilt beëindigen, selecteert u **Terug (Back)** en keert u terug naar het hoofdscherm van de cloud.

»» Opmerking

- Via **Configuratie (Config)** kunt u verwijderde apps opnieuw registreren.

Apps sorteren

U kunt de apps in de lijst met apps sorteren.

Voer de onderstaande stappen uit om apps te sorteren.

1. Selecteer  **Cloud** in het startscherm van de printer

2. Selecteer **Toev/verw (Add/delete)** in het hoofdscherm van de cloud

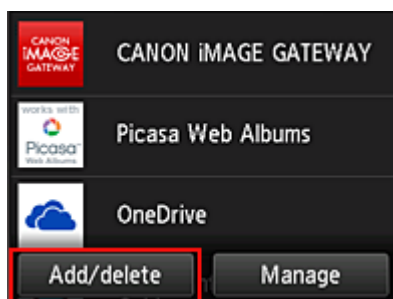

3. Selecteer **Sorteren (Sort)**

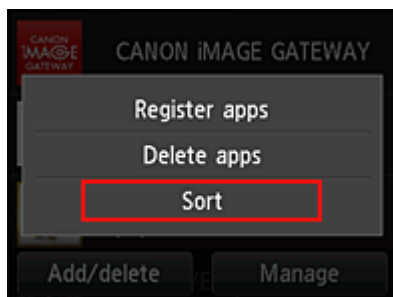

4. Selecteer de app die u wilt sorteren in de lijst met apps

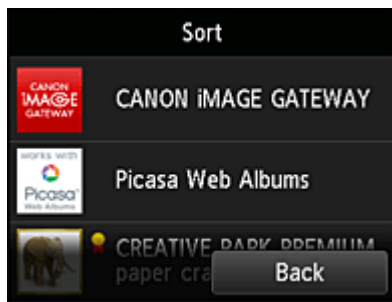

Opmerking

- Beschrijving van de weergegeven pictogrammen
 - ⊘ : Kan niet worden gebruikt omdat de app nog niet is uitgebracht of uw regio, model of taal niet ondersteunt.
 - 🏆 : Kan alleen worden gebruikt met originele Canon-inkt.
- Als u een G3000 series-model gebruikt, kunt u deze service niet gebruiken omdat het model niet wordt ondersteund.

5. Gebruik de knoppen ▲/▼ om de app te verplaatsen

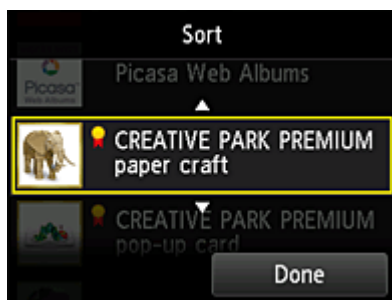

6. Selecteer **Gereed (Done)**

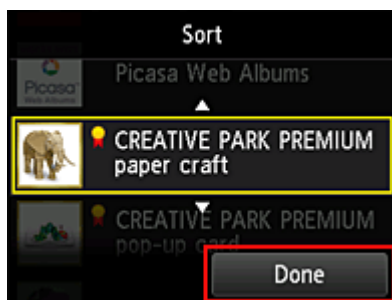

Het sorteren is voltooid.

Als u wilt doorgaan met sorteren, herhaalt u de procedure vanaf stap 4.

Als u het sorteren van apps wilt beëindigen, selecteert u **Terug (Back)** en keert u terug naar het hoofdscherm van de cloud.

PIXMA/MAXIFY Cloud Link gebruiken

In dit gedeelte de beschreven hoe u foto's afdrukt, waarbij CANON IMAGE GATEWAY als voorbeeld wordt gebruik.

»»» Belangrijk

- De beschikbare functies hangen af van de app.
- De afdrukprocedure hangt af van de app.
- U moet van tevoren een account aanmaken en foto- en andere gegevens registreren.
- De volgende bestandsindelingen kunnen worden afgedrukt: jpg, jpeg, pdf, docx, doc, xlsx, xls, pptx, ppt en rtf.
Welke bestandsindelingen u kunt afdrukken, hangt af van de app.
- Controleer voordat u afdrukt of de printer is ingeschakeld en is verbonden met het netwerk. Start daarna het afdrukken.

»»» Opmerking

- Met CANON IMAGE GATEWAY kunt u de bestandsindelingen jpg en jpeg afdrukken.

1. Selecteer in het [hoofdscherm](#) de app die u wilt gebruiken
2. Voer de gegevens in aan de hand van de instructies in het verificatiescherm en selecteer daarna **Aanmelden (Log in)**



The image shows a dark-themed login screen. At the top, it says 'Country/Region:' followed by a dropdown menu showing 'Japan'. Below that is a 'User ID' field and a 'Password' field. At the bottom right, there is a 'Log in' button highlighted with a red box.

»»» Belangrijk

- Sommige apps worden mogelijk niet helemaal weergegeven in het weergavegebied. In dat geval kunt u omhoog, omlaag, naar rechts en naar links schuiven om weergavegebied te wijzigen.

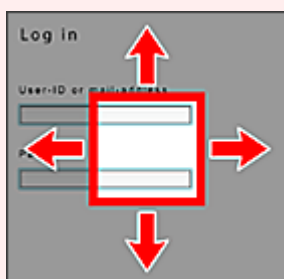

 : Zichtbaar gebied

- Het aanmeldingscherm van apps kan verschillen.
- Nadat u zich hebt aangemeld, kunt u door een externe service worden gevraagd akkoord te gaan met het gebruik van de app. Ga akkoord als u de app gebruikt.

3. Selecteer het album van uw keuze in de weergegeven lijst met albums



4. Selecteer de afbeelding die u wilt afdrucken in de weergegeven lijst met afbeeldingen en selecteer daarna **Volgende (Next)**

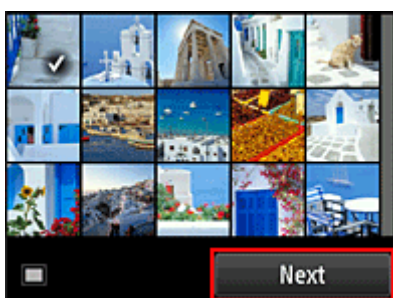

5. Selecteer de benodigde afdrুকinstellingen en selecteer daarna **Kleur (Color)**

Er wordt een bericht weergegeven met de melding dat de afdrucktaak is verzonden en het afdrucken begint.

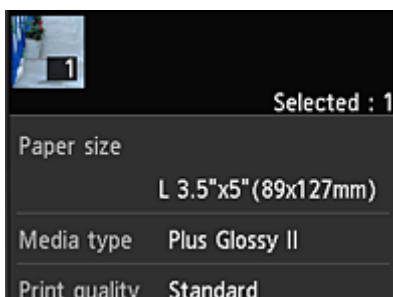

Als u het afdrucken wilt vervolgen, selecteert u **Doorgaan (Continue)** en voert u de bewerking uit vanaf stap 3.

U beëindigt het afdrucken door **Apps** te selecteren. De lijst met apps wordt opnieuw weergegeven.

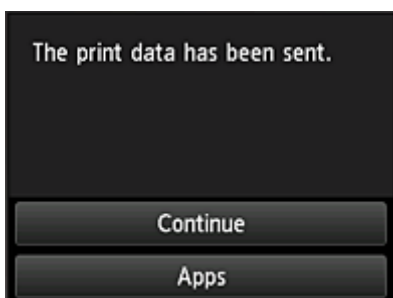



»» Belangrijk

- Als een afdruktaak niet wordt afgedrukt binnen 24 uur nadat de afdruktaak is gemaakt, verloopt de afdruktaak en kan deze niet worden afgedrukt.
- Bij premium apps waarbij het aantal afdruktaken beperkt is, tellen afdruktaken die niet kunnen worden afgedrukt omdat ze zijn verlopen of om andere redenen, ook mee bij het aantal afdrukken.

»» Opmerking

- Als u een gebruiksgeschiedenis voor deze service wilt instellen, gaat u naar het startvenster van het

bedieningspaneel en selecteert u  **Instellen (Setup)** ->  **Webservice instellen (Web service setup)** -> **Webserviceverbinding instellen (Web service connection setup)** -> **IJ Cloud Printing Center instellen (IJ Cloud Printing Center setup)** -> **Geschied.inst. voor deze service (History setting for this service)** -> **Opslaan (Save)**.

■ [Problemen met de Cloud oplossen](#)

Cloudvensters

In dit gedeelte worden het hoofdscherm van de **Cloud** en de beschikbare services in het hoofdscherm beschreven.

»»» Belangrijk

- Met **Selecteer het beheer (Select how to manage)** kunt u wijzigen welke gebruikers deze service kunnen gebruiken.
Zie '[Het venster Canon Inkjet Cloud Printing Center](#)' voor meer informatie.



Wanneer u **Cloud** selecteert in het startscherm van de printer, wordt het hoofdscherm van de cloud weergegeven.

U kunt de onderstaande onderdelen gebruiken om verschillende functies uit te voeren, zoals apps toevoegen, starten en beheren.

U kunt ook foto's en documenten afdrukken door de gewenste app te starten.



- (1) [Toepassingen](#)
- (2) [Knop Toevoegen/verwijderen](#)
- (3) [Knop Beheren](#)

»»» Belangrijk

- Afhankelijk van de apps die u wilt gebruiken, moet u mogelijk van tevoren een account aanmaken. In dat geval maakt u een account voor elke app.
- Nadat u een app hebt geselecteerd, worden sommige apps mogelijk niet helemaal weergegeven in het weergavegebied. In dat geval kunt u omhoog, omlaag, naar rechts en naar links schuiven om weergavegebied te wijzigen.

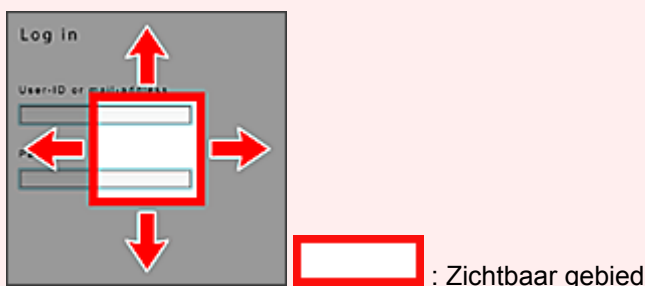

- Als een app nog niet is uitgebracht of uw model, taal of regio niet ondersteunt, kunt u die app niet starten.

(1) Toepassingen

Direct nadat het hoofdscherm van de cloud verschijnt, wordt een lijst met geregistreerde apps weergegeven.

U start een app door de gewenste app te selecteren in de lijst.

»»» Opmerking

- Beschrijving van de weergegeven pictogrammen



: Kan niet worden gebruikt omdat de app nog niet is uitgebracht of uw regio, model of taal niet ondersteunt.



: Kan alleen worden gebruikt met originele Canon-inkt.

Als u een G3000 series-model gebruikt, kunt u deze service niet gebruiken omdat het model niet wordt ondersteund.

(2) Knop Toev/verw (Add/delete)

U gebruikt deze knop om apps toe te voegen, te verwijderen en te sorteren.

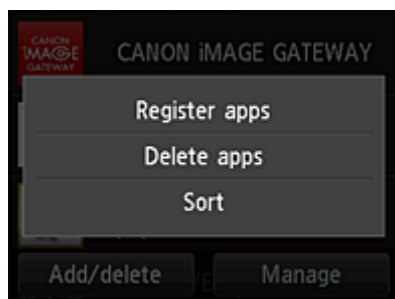

Apps registreren (Register apps)

Selecteer deze optie om uw favoriete apps toe te voegen.

- [Klik hier voor informatie over het toevoegen van apps](#)

Apps verwijderen (Delete apps)

Selecteer deze optie om geregistreerde apps te verwijderen.

- [Klik hier voor informatie over het verwijderen van apps](#)

Sorteren (Sort)

Selecteer deze optie om de lijst met apps te sorteren.

- [Klik hier voor informatie over het sorteren van de lijst met apps](#)

(3) Knop Beheren (Manage)

Gebruik deze knop om taken te beheren, u af te melden bij een app, de licentieovereenkomst en privacyverklaring weer te geven en de tijdzone in te stellen.

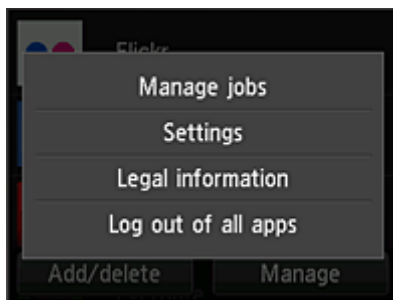

Taken beheren (Manage jobs)

In het venster **Statuslijst (Status list)** kunt u de status van een taak controleren.

Instellingen (Settings)

Hiermee stelt u de **Tijdzone (Time zone)** in.

Selecteer uw regio in de lijst. Voor sommige regio's kunt u instellen of u de zomertijd wilt toepassen.

»»» Belangrijk

- Als uw regio niet in de lijst staat, selecteert u de regio die het dichtst bij uw regio ligt.

Juridische informatie (Legal information)

Hiermee geeft u de **Licentieovereenkomst (License agreement)** en de **Privacyverklaring (Privacy statement)** weer.

Druk op de knop **Starten (Start)** als u de weergegeven informatie wilt afdrukken.

Afm. bij alle apps (Log out of all apps)

U kunt zich in één keer afmelden bij alle apps waarbij u bent aangemeld.

»»» Opmerking

- Bij sommige apps kunt u aangemeld blijven, zelfs nadat de app is beëindigd. Als u zich opnieuw wilt aanmelden met een ander account, selecteert u daarom eerst **Afm. bij alle apps (Log out of all apps)** om u af te melden.
- Nadat u bent afgemeld, moet u zich opnieuw aanmelden. Bij sommige apps kunnen instellingen verloren gaan.

Problemen met de Cloud oplossen

Als u niet kunt afdrukken

Controleer het volgende als u niet kunt afdrukken.

- Controleer of de printer is verbonden met internet.
- Controleer of de printer is verbonden met een LAN en of het LAN verbinding heeft met internet.
- Controleer of er een foutbericht wordt weergegeven op de LCD-monitor van de printer.
- Als het afdrukken niet wordt gestart nadat u een tijdje hebt gewacht, gaat u naar het startscherm van



de printer en selecteert u **Instellen (Setup) -> Webserviceaanvraag (Web service inquiry)**.

Als het probleem niet is verholpen, gebruikt u het printerstuurprogramma op de computer om de afdruktaak uit te voeren en te controleren of de gegevens normaal met de printer kunnen worden afgedrukt.

Als u nog steeds niet kunt afdrukken, raadpleegt u de pagina over probleemoplossing voor uw model via de startpagina van de *Online handleiding*.

►► Opmerking

- Bij een draadloze LAN-verbinding kan het enkele minuten duren voordat communicatie mogelijk is nadat de printer is ingeschakeld. Controleer of de printer is verbonden met het draadloze netwerk en wacht even voordat u het afdrukken start.
- Als de printer niet is ingeschakeld of geen verbinding heeft met internet, en als een afdruktaak daardoor niet wordt verwerkt binnen 24 uur nadat deze is verzonden, wordt de afdruktaak automatisch geannuleerd. Als dit gebeurt, controleert u of de printer is ingeschakeld en verbinding met internet heeft en verzendt u de afdruktaak opnieuw.

PIXMA/MAXIFY Cloud Link gebruiken vanaf uw smartphone, tablet of computer

- ▶ **Voordat u Canon Inkjet Cloud Printing Center gebruikt**
- ▶ **Gebruikersinformatie registreren bij Canon Inkjet Cloud Printing Center**
- ▶ **Canon Inkjet Cloud Printing Center gebruiken**
- ▶ **Een printer toevoegen**
- ▶ **Een PIXMA/MAXIFY Cloud Link-gebruiker toevoegen**
- ▶ **Problemen met Canon Inkjet Cloud Printing Center oplossen**

Voordat u Canon Inkjet Cloud Printing Center gebruikt

Canon Inkjet Cloud Printing Center is een service die is gekoppeld aan de cloudfunctie van de printer en die u de mogelijkheid biedt bewerkingen uit te voeren zoals apps registreren en beheren vanaf uw smartphone of tablet en de afdrukstatus, afdrukfouten en inktstatus van de printer controleren. U kunt ook foto's en documenten in apps afdrukken vanaf uw smartphone of tablet.

Controleer eerst het volgende:

- **Voorzorgsmaatregelen**

Als u de webservice wilt gebruiken om documenten af te drukken, moet u eerst deze [voorzorgsmaatregelen](#) controleren.

- **Printerspecificatie**

Controleer of Canon Inkjet Cloud Printing Center de printer ondersteunt. Sommige modellen ondersteunen deze functie niet. Raadpleeg 'Modellen die Canon Inkjet Cloud Printing Center ondersteunen' als u wilt controleren of uw model deze functie ondersteunt.

- **Netwerkomgeving**

De printer moet zijn verbonden met een LAN en met internet.

»»» Belangrijk

- De kosten van de internetverbinding zijn voor rekening van de gebruiker.

- **Vereisten voor gebruik**

Voor computers, smartphones en tablets raadpleegt u '[Vereisten voor het gebruik van Canon Inkjet Cloud Printing Center](#)'.

»»» Belangrijk

- Deze service is mogelijk niet beschikbaar in bepaalde landen of regio's. En ook al is de service beschikbaar, dan nog kunnen sommige apps niet worden gebruikt in bepaalde regio's.

■ [Gebruikersinformatie registreren bij Canon Inkjet Cloud Printing Center](#)

Vereisten voor het gebruik van Canon Inkjet Cloud Printing Center

Computer

Processor	x86 of x64 van 1,6 GHz of sneller
RAM	2 GB of meer
Beeldscherm	Resolutie van 1024 x 768 pixels of meer Aantal schermkleuren 24 bits (hoge kleuren) of meer

Besturingssysteem	Browser
Windows Vista SP2	Internet Explorer 9 Mozilla Firefox Google Chrome
Windows 7	Internet Explorer 9, 10, 11 Mozilla Firefox Google Chrome
Windows 8	Internet Explorer 10, 11 Mozilla Firefox Google Chrome
Windows 8.1	Internet Explorer 11 Mozilla Firefox Google Chrome
Windows 10	Internet Explorer 11 Microsoft Edge Mozilla Firefox Google Chrome
Mac OS X v10.6-OS X Yosemite v10.10	Safari 5.1, 6, 7, 8

Smartphone of tablet

Besturingssysteem	Browser	Resolutie
iOS 7 of hoger	Standaardbrowser van besturingssysteem	320 x 480 of meer
Android 4 of hoger		480 x 800 of meer

De vereisten voor gebruik kunnen zonder voorafgaande kennisgeving worden gewijzigd. Als dit gebeurt, kunt u deze service mogelijk niet meer gebruiken vanaf uw computer, smartphone of tablet.

»»» Belangrijk

- Schakel JavaScript en cookies in voor de browser die u gebruikt.
- Als u de zoomfunctie gebruikt of de tekengrootte wijzigt in de browser, worden de webpagina's mogelijk niet correct weergegeven.
- Als u de vertaalfunctie van Google Chrome gebruikt, worden de webpagina's mogelijk niet correct weergegeven.
- De service ondersteunt het gebruik van de geboden services via een proxyserver buiten uw land niet.

- In een interne netwerkomgeving moet poort 5222 worden vrijgegeven. Neem voor instructies contact op met de netwerkbeheerder.
-

Gebruikersinformatie registreren bij Canon Inkjet Cloud Printing Center

Als u Canon Inkjet Cloud Printing Center wilt gebruiken, moet u de onderstaande stappen uitvoeren en gegevens voor **Mijn account (My account)** registreren.

- [Als uw model een kleuren-LCD-monitor heeft](#)
- [Als uw model een monochrome LCD-monitor heeft](#)
- [Als uw model geen LCD-monitor heeft/Als u een PRO-1000 series of PRO-500 series gebruikt](#)

Gebruikersinformatie registreren bij Canon Inkjet Cloud Printing Center (kleuren-LCD-monitor)

Als u Canon Inkjet Cloud Printing Center wilt gebruiken, moet u de onderstaande stappen uitvoeren en gegevens voor **Mijn account (My account)** registreren.

Registreren vanaf de printer

1. Controleer of de printer is verbonden met internet



2. Selecteer **Cloud** in het startscherm van de printer

Als de printergegevens nog niet zijn geregistreerd bij de server van de cloudservice, verschijnt het [voltooiingsscherm voor de voorbereiding van de registratie](#).

3. Selecteer **Gebruiken vanaf smartphone (Use from Smartphone)** of **Gids voor mobiele integratie (Mobile Integration Guide)** in het hoofdscherm van de cloud

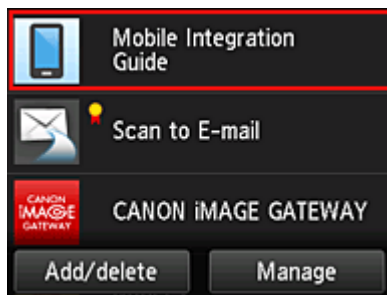

4. Volg de aanwijzingen op het scherm en selecteer **Volgende (Next)**
5. Selecteer **QR-code weergeven (Show QR Code)** in het scherm voor gebruikersregistratie

U kunt ook handmatig naar de URL gaan vanaf uw smartphone, tablet of computer.

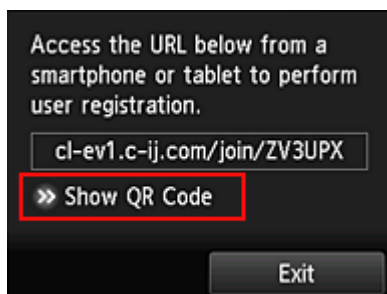

6. Lees de weergegeven QR-code met uw smartphone of tablet



Selecteer **Afsluiten (Exit)** om terug te keren naar het hoofdscherm van de cloud.

»»» Opmerking

- U moet een speciale app gebruiken om QR-codes te kunnen lezen met uw smartphone of tablet. Als uw smartphone of tablet geen app bevat die QR-codes kan lezen, installeert u er een vanuit de App Store of Google Play.

7. Selecteer **Lege e-mail verzenden (Send blank e-mail)** in het scherm **Registratie voorbereiden (Preparation for registration)**

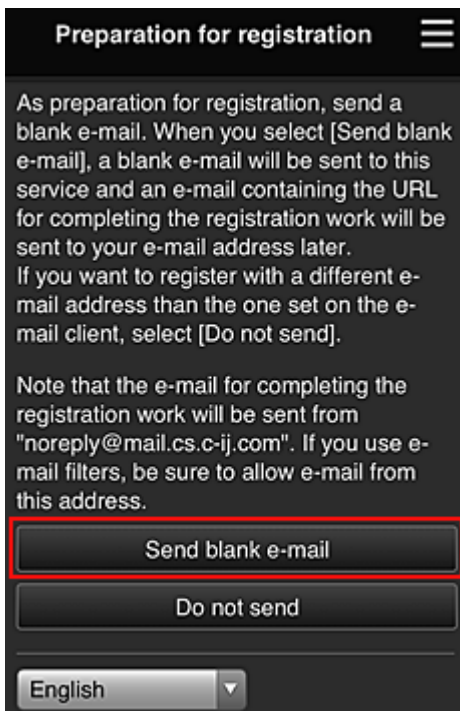

»»» Opmerking

- Wanneer u **Lege e-mail verzenden (Send blank e-mail)** selecteert, wordt automatisch de mailer 'invoer van bestemming voltooid' gestart. Nadat de lege e-mail is gemaakt, verzendt u die e-mail zonder wijzigingen aan te brengen.

Als u een ander e-mailadres wilt registreren, selecteert u **Niet verzenden (Do not send)** om het invoerscherm voor het **E-mailadres (E-mail address)** weer te geven.

Preparation for registration

Enter the e-mail address you want to register below, then select [Continue registration].

An e-mail from "noreply@mail.cs.c-ij.com" will be sent to the specified e-mail address. If you use e-mail filters, be sure to allow e-mail from this address.

E-mail address:

Continue registration

Voer in het weergegeven scherm het **E-mailadres (E-mail address)** in dat u wilt registreren en selecteer daarna **Doorgaan met registratie (Continue registration)**.

»» Opmerking

- Als u een e-mailadres invoert dat al is geregistreerd, ontvangt u een e-mail met de melding 'reeds geregistreerd'. Volg de instructies in de e-mail en registreer een ander e-mailadres.

»» Belangrijk

- De onderstaande beperkingen gelden voor het e-mailadres.
 - Maximaal 255 tekens bestaande uit enkel-byte alfanumerieke tekens en symbolen (!\$*/^_{} ~.-@). (Er wordt onderscheid gemaakt tussen hoofdletters en kleine letters.)
 - Multi-byte tekens kunnen niet worden gebruikt.
Er wordt een foutmelding weergegeven als het ingevoerde e-mailadres een teken bevat dat niet kan worden gebruikt.
- Als u per ongeluk een ander e-mailadres hebt geregistreerd, kunt u de registratie annuleren door naar het startscherm van de printer te gaan en **Instellen (Setup) -> Webservice instellen (Web service setup) -> Webserviceverbinding instellen (Web service connection setup) -> IJ Cloud Printing Center instellen (IJ Cloud Printing Center setup) -> Verwijderen van deze service (Delete from this service)** te selecteren.
- U ontvangt het bericht mogelijk niet als u een spamfilter gebruikt. Als u hebt ingesteld dat alleen e-mails van bepaalde domeinen kunnen worden ontvangen, wijzigt u deze instelling zodat e-mails van 'noreply@mail.cs.c-ij.com' kunnen worden ontvangen.
Er wordt geen fout weergegeven als u de e-mail niet kunt ontvangen vanwege de instelling van het spamfilter of als u een onjuist e-mailadres hebt ingevoerd.

8. Controleer of u een lege e-mail hebt ontvangen en selecteer **Ja (Yes)**

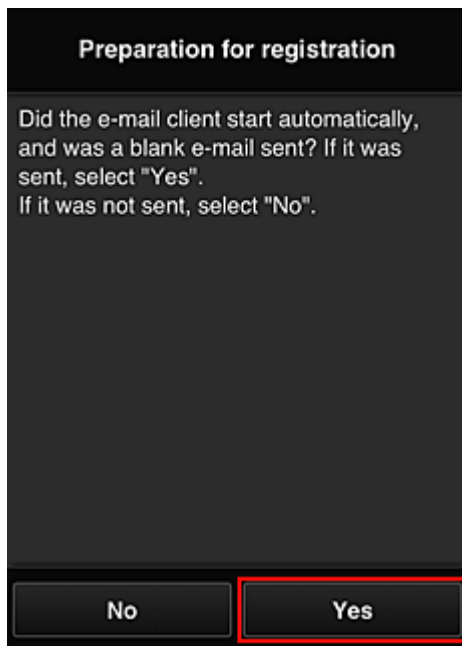

9. Volg de aanwijzingen op het scherm en selecteer **OK**

De URL van de registratiepagina wordt verzonden naar het geregistreerde e-mailadres.

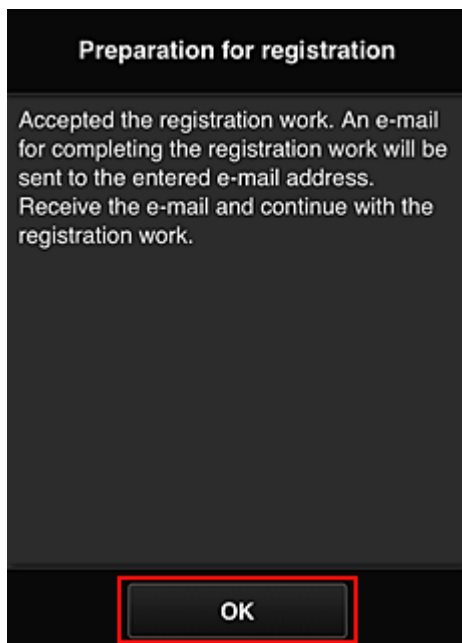

Naar de URL in de e-mail gaan, de gegevens registreren en de gebruikersregistratie voltooien

1. Controleer of de e-mail met de URL is verzonden naar het geregistreerde e-mailadres en ga naar de URL

2. Lees de meldingen in de vensters **Licentieovereenkomst (License agreement)** en **Privacyverklaring (Privacy statement)** van Canon Inkjet Cloud Printing Center en selecteer **Akkoord (Agree)** als u akkoord gaat

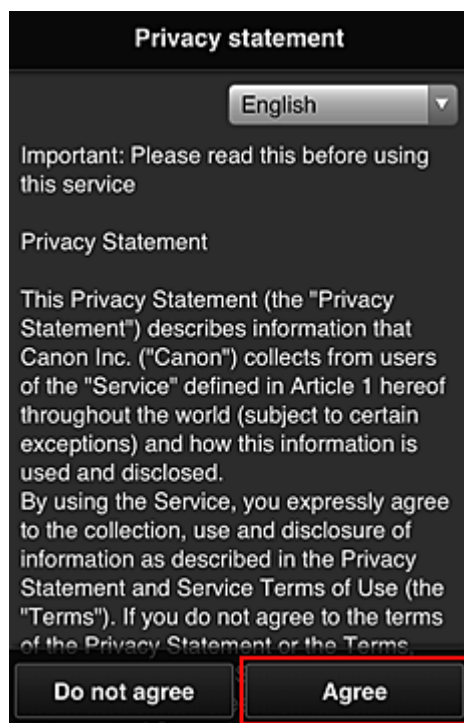
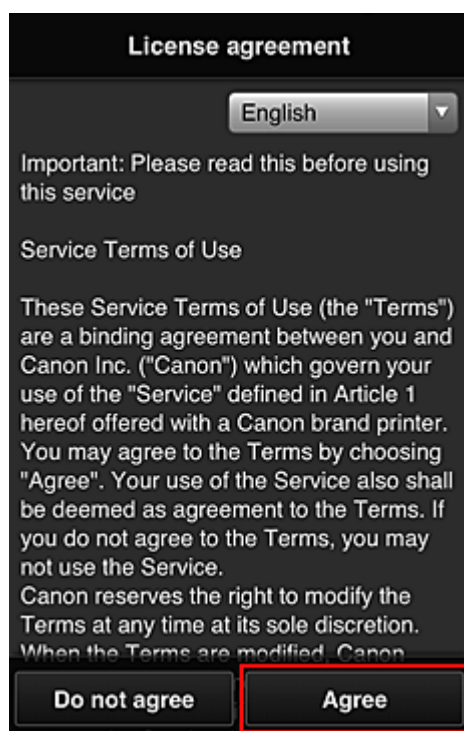

3. Registreer een wachtwoord voor aanmelding bij Canon Inkjet Cloud Printing Center

Voer in het scherm voor registratie van uw account het wachtwoord dat u wilt registreren in bij **Wachtwoord (Password)** en **Wachtwoord (bevestiging) (Password (Confirmation))** en selecteer **Volgende (Next)**.



The screenshot shows a dark-themed mobile interface titled "Register My account". Below the title, it says "Set a password for logging into this service." There are two text input fields: "Password:" and "Password (Confirmation):". Below the second field, it says "8 to 32 characters". At the bottom, there are two buttons: "Cancel" and "Next". The "Next" button is highlighted with a red rectangular border.

»»» Belangrijk

- De onderstaande beperkingen gelden voor het **Wachtwoord (Password)**.
 - Het wachtwoord moet tussen 8 en 32 tekens lang zijn en bestaan uit enkel-byte alfanumerieke tekens en symbolen (!"#\$\$%&'()*+,-./:;<=>@[¥]^_`{|}~). (Letters zijn hoofdlettergevoelig.)

4. Voer de **Bijnaam (Nickname)** in

Voer de gewenste gebruikersnaam in die u wilt gebruiken.

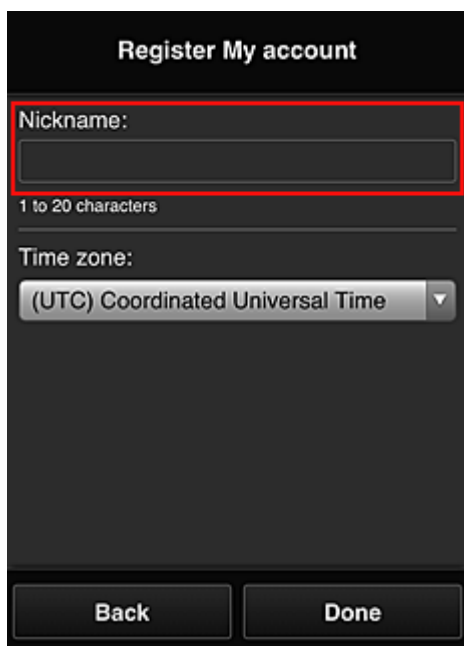

The screenshot shows a dark-themed mobile interface titled "Register My account". Below the title, there is a text input field labeled "Nickname:". Below this field, it says "1 to 20 characters". Below that, there is a "Time zone:" label and a dropdown menu currently showing "(UTC) Coordinated Universal Time". At the bottom, there are two buttons: "Back" and "Done".

»» Belangrijk

- De volgende beperkingen gelden voor het invoerveld voor de gebruikersnaam:
 - De gebruikersnaam moet tussen 1 en 20 tekens lang zijn en bestaan uit enkel-byte alfanumerieke tekens en symbolen (!"#\$%&'()*+,-./:;<=>@[¥]^_`{|}~). (Letters zijn hoofdlettergevoelig.)

5. Stel de **Tijdzone (Time zone)** in en selecteer **Gereed (Done)**

Selecteer uw regio in de lijst. Als uw regio niet in de lijst staat, selecteert u de regio die het dichtst bij uw regio ligt.

Zomertijd toepassen (Apply daylight saving time)

Dit wordt alleen weergegeven als de zomertijd wordt gebruikt in de geselecteerde **Tijdzone (Time zone)**.

Selecteer of u wel of geen zomertijd wilt toepassen.

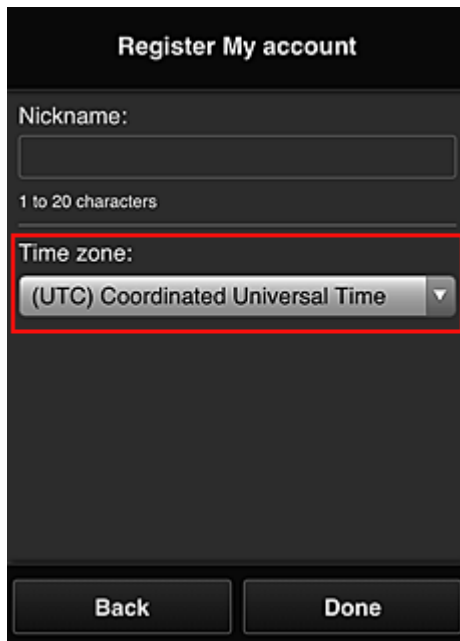

The screenshot shows a dark-themed registration form titled "Register My account". It features a "Nickname:" input field with a character count "1 to 20 characters" below it. Below the nickname field is a "Time zone:" dropdown menu, which is highlighted with a red border. The selected option is "(UTC) Coordinated Universal Time". At the bottom of the form are two buttons: "Back" and "Done".

De registratie is voltooid. Er wordt een bericht weergegeven dat de registratie is voltooid. Wanneer u de knop **OK** selecteert in het bericht, wordt het aanmeldingsscherm weergegeven.

Canon IJ Cloud Printing Center

E-mail address:

Password:

Keep login info

Log in

[Reset password from here](#)

Create new account

[About this service](#)

English

Voer het geregistreerde **E-mailadres (E-mail address)** en **Wachtwoord (Password)** in en klik op [Aanmelden \(Log in\)](#) voor Canon Inkjet Cloud Printing Center.

■ [Canon Inkjet Cloud Printing Center gebruiken](#)

Gebruikersinformatie registreren bij Canon Inkjet Cloud Printing Center (monochrome LCD-monitor)

Als u Canon Inkjet Cloud Printing Center wilt gebruiken, moet u de onderstaande stappen uitvoeren en gegevens voor **Mijn account (My account)** registreren.

Registratiegegevens afdrukken vanaf de printer

1. Selecteer de knop  **Instellingen (Setup)** op het bedieningspaneel van de printer en selecteer daarna **Webservice instel. (Web service setup)** -> **Verbinding instellen (Connection setup)** -> **IJCloudPrintingCtr** -> **Registrer. b. service (Register w/ service)**

2. Selecteer **Ja (Yes)** in het bevestigingsvenster voor de registratie

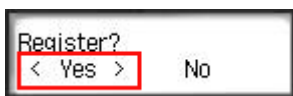

3. Selecteer de weergavetaal in de afdrukinstellingen

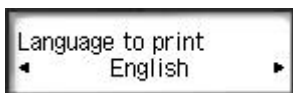

4. Volg de weergegeven instructies in het venster en druk de URL van de verificatiesite en de **Printerregistratie-ID (Printer registration ID)** af

Plaats normaal papier van A4-, Letter- of Legal-formaat en selecteer **OK**.

De verificatie-URL en **Printerregistratie-ID (Printer registration ID)** worden afgedrukt.

»»» Belangrijk

- U moet de registratie binnen 60 minuten voltooien.

Naar de URL op de afgedrukte pagina gaan en het e-mailadres en andere benodigde gegevens invoeren

»»» Belangrijk

- Gebruik de knop Terug van de webbrowser niet terwijl een bewerking wordt uitgevoerd. Het scherm wordt dan mogelijk niet correct bijgewerkt.

»»» Opmerking

- Als u een e-mailadres invoert dat al is geregistreerd, ontvangt u een e-mail met de melding 'reeds geregistreerd'. Volg de instructies in de e-mail en registreer een ander e-mailadres.

1. Gebruik de webbrowser op uw pc, smartphone, tablet of een ander apparaat om naar de verificatie-URL te gaan



Canon Inkjet Cloud Printing Center

User registration

To use Canon Inkjet Cloud Printing Center, you need to register the printer owner information.

Access the URL below from a browser on a computer, smartphone, etc., then enter the printer registration ID to register.

[Note]
All operations up to the completion of registration may be performed without approximately 30 minutes from now. Beyond that time, the printer registration ID below will be disabled.

URL:

Printer registration ID:

Copyright CANON INC.

2. Wanneer het scherm voor printerregistratie wordt weergegeven, selecteert u **Nieuw account maken (Create new account)**

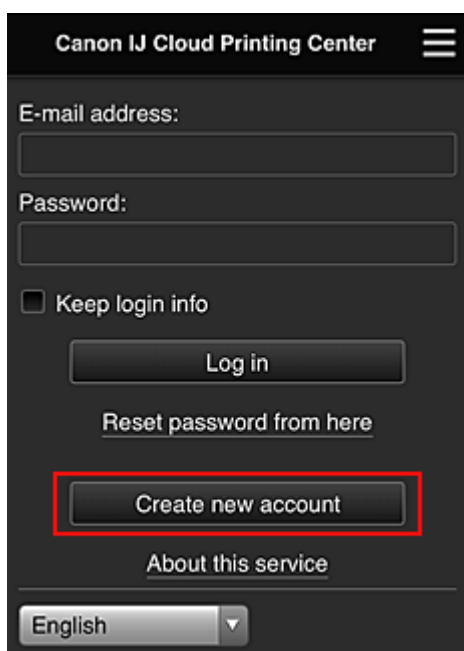

Canon IJ Cloud Printing Center

E-mail address:

Password:

Keep login info

Log in

[Reset password from here](#)

Create new account

[About this service](#)

English

3. Geef het **E-mailadres (E-mail address)** en de **Printerregistratie-ID (Printer registration ID)** van de printereigenaar op en selecteer daarna **OK**

De URL van de registratiepagina wordt verzonden naar het opgegeven e-mailadres.

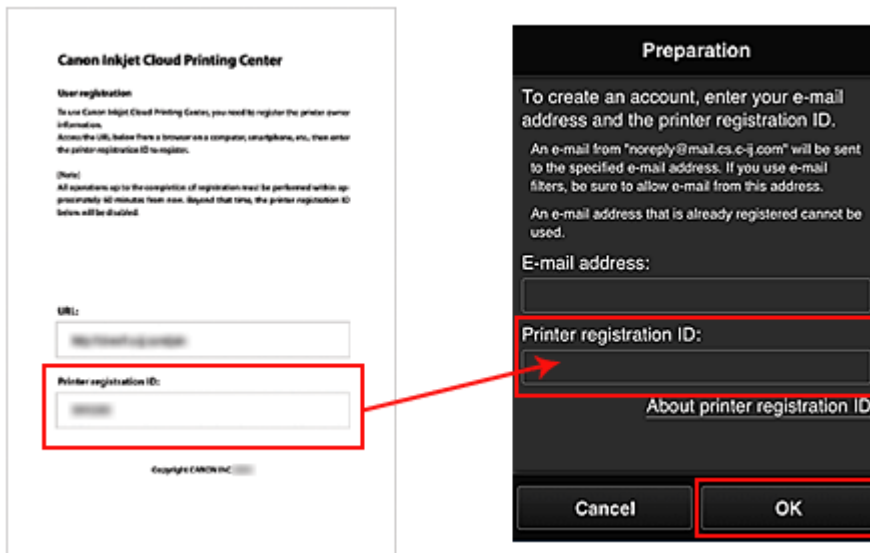

Belangrijk

- De onderstaande beperkingen gelden voor het e-mailadres.
 - Maximaal 255 tekens bestaande uit enkel-byte alfanumerieke tekens en symbolen (!\$*/^_{}|~.-@). (Er wordt onderscheid gemaakt tussen hoofdletters en kleine letters.)
 - Multi-byte tekens kunnen niet worden gebruikt.
Er wordt een foutmelding weergegeven als het ingevoerde e-mailadres een teken bevat dat niet kan worden gebruikt.
- Als u per ongeluk een ander e-mailadres hebt geregistreerd, kunt u de registratie annuleren door de knop **Instellingen (Setup)** op het bedieningspaneel van de printer te selecteren en vervolgens **Webservice instel. (Web service setup)** -> **Verbinding instellen (Connection setup)** -> **IJCloudPrintingCtr** -> **Verwijd. v. service (Delete from service)** te selecteren.
- U ontvangt het bericht mogelijk niet als u een spamfilter gebruikt. Als u hebt ingesteld dat alleen e-mails van bepaalde domeinen kunnen worden ontvangen, wijzigt u deze instelling zodat e-mails van 'noreply@mail.cs.c-ij.com' kunnen worden ontvangen.
Er wordt geen fout weergegeven als u de e-mail niet kunt ontvangen vanwege de instelling van het spamfilter of als u een onjuist e-mailadres hebt ingevoerd.

Naar de URL in de e-mail gaan, de gegevens registreren en de gebruikersregistratie voltooien

1. Controleer of de e-mail met de URL is verzonden naar het opgegeven e-mailadres en ga naar de URL
2. Lees de meldingen in de vensters **Licentieovereenkomst (License agreement)** en **Privacyverklaring (Privacy statement)** van Canon Inkjet Cloud Printing Center en selecteer **Akkoord (Agree)** als u akkoord gaat

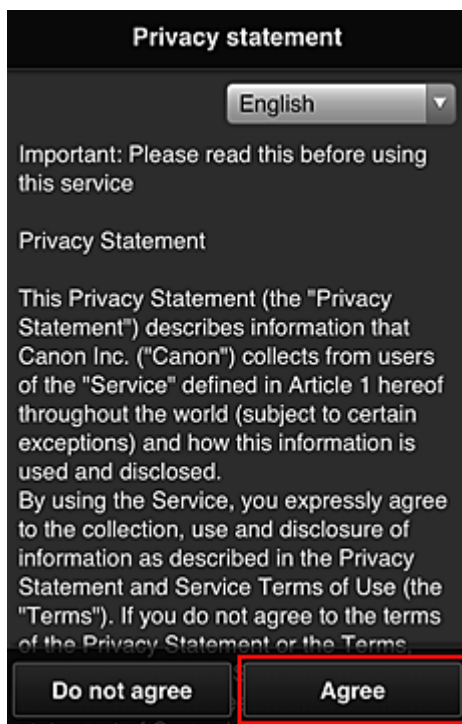
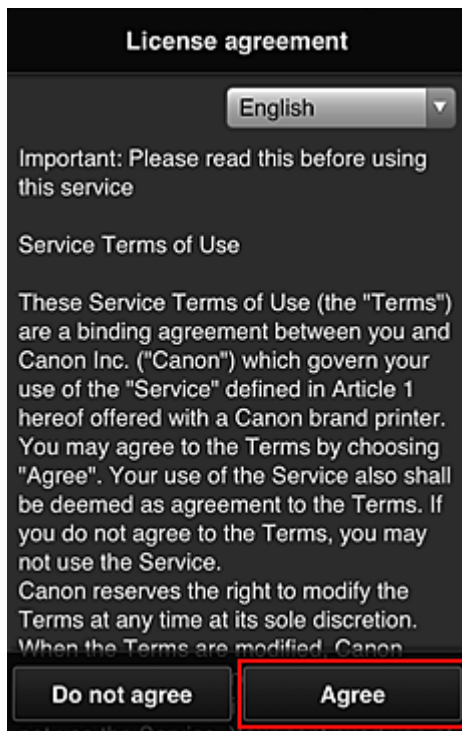

3. Registreer een wachtwoord voor aanmelding bij Canon Inkjet Cloud Printing Center

Voer in het scherm voor registratie van uw account het wachtwoord dat u wilt registreren in bij **Wachtwoord (Password)** en **Wachtwoord (bevestiging) (Password (Confirmation))** en selecteer **Volgende (Next)**.

Register My account

Set a password for logging into this service.

Password:

Password (Confirmation):

8 to 32 characters

Cancel Next

»»» Belangrijk

- De onderstaande beperkingen gelden voor het **Wachtwoord (Password)**.
 - Het wachtwoord moet tussen 8 en 32 tekens lang zijn en bestaan uit enkel-byte alfanumerieke tekens en symbolen (!"#\$%&'()*+,-./:;<=>@[¥]^_`{|}~). (Letters zijn hoofdlettergevoelig.)

4. Voer de **Bijnaam (Nickname)** in

Voer de gewenste gebruikersnaam in die u wilt gebruiken.

Register My account

Nickname:

1 to 20 characters

Time zone:

(UTC) Coordinated Universal Time ▾

Back Done

»»» Belangrijk

- De volgende beperkingen gelden voor het invoerveld voor de gebruikersnaam:

- De gebruikersnaam moet tussen 1 en 20 tekens lang zijn en bestaan uit enkel-byte alfanumerieke tekens en symbolen (!"#\$%&'()*+,-./:;<=>@[¥]^_`{|}~). (Letters zijn hoofdlettergevoelig.)

5. Stel de **Tijdzone (Time zone)** in en selecteer **Gereed (Done)**

Selecteer uw regio in de lijst. Als uw regio niet in de lijst staat, selecteert u de regio die het dichtst bij uw regio ligt.

Zomertijd toepassen (Apply daylight saving time)

Dit wordt alleen weergegeven als de zomertijd wordt gebruikt in de geselecteerde **Tijdzone (Time zone)**.

Selecteer of u wel of geen zomertijd wilt toepassen.

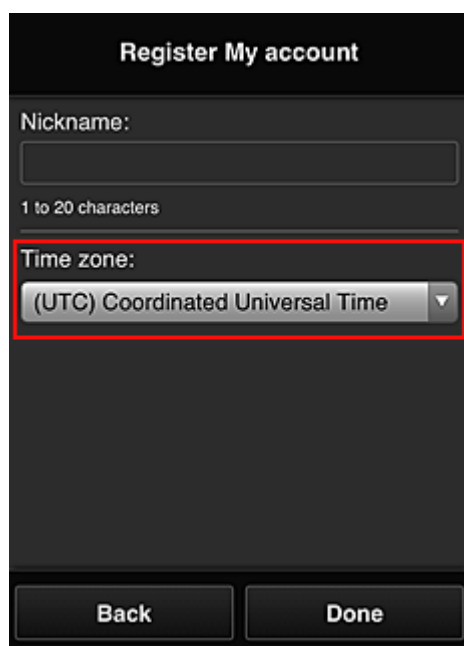

The screenshot shows a mobile application interface for registering an account. The title is "Register My account". Below the title, there is a "Nickname:" label followed by a text input field. Underneath the input field, it says "1 to 20 characters". Below that is a "Time zone:" label followed by a dropdown menu. The dropdown menu is currently set to "(UTC) Coordinated Universal Time" and has a small downward arrow on the right. At the bottom of the screen, there are two buttons: "Back" and "Done". A red rectangular box highlights the "Time zone:" dropdown menu.

De registratie is voltooid. Er wordt een bericht weergegeven dat de registratie is voltooid. Wanneer u de knop **OK** selecteert in het bericht, wordt het aanmeldingsscherm weergegeven.

Canon IJ Cloud Printing Center

E-mail address:

Password:

Keep login info

Log in

[Reset password from here](#)

Create new account

[About this service](#)

English

Voer het geregistreerde **E-mailadres (E-mail address)** en **Wachtwoord (Password)** in en klik op [Aanmelden \(Log in\)](#) voor Canon Inkjet Cloud Printing Center.

■ [Canon Inkjet Cloud Printing Center gebruiken](#)

Uw Printerregistratie-ID afdrukken

»»» Belangrijk

- Sommige modellen ondersteunen deze functie niet.

Als u een printer wilt toevoegen met behulp van Canon Inkjet Cloud Printing Center, hebt u een **Printerregistratie-ID (Printer registration ID)** nodig.

Druk de URL van de verificatiesite en uw **Printerregistratie-ID (Printer registration ID)** af via het bedieningspaneel van de printer. Deze procedure gaat als volgt:

1. Controleer of de printer is verbonden met internet

»»» Belangrijk

- Als u deze functie wilt gebruiken, moet de printer zijn verbonden met internet.

Als uw model een kleuren-LCD-monitor heeft

2. Selecteer  **Instellen (Setup)** ( Verschillende instellingen) ->  **Webservice instellen (Web service setup)** -> **Webserviceverbinding instellen (Web service connection setup)** -> **IJ Cloud Printing Center instellen (IJ Cloud Printing Center setup)** -> **Registreren bij deze service (Register with this service)** vanuit het hoofdvenster

3. Selecteer **Ja (Yes)** in het bevestigingsvenster voor de registratie

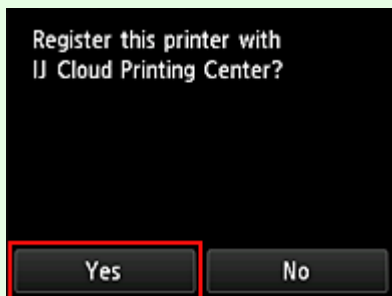

4. Selecteer de weergavetaal in de afdrুকinstellingen



Als uw model een monochrome LCD-monitor heeft

2. Selecteer de knop  **Instellingen (Setup)** op het bedieningspaneel van de printer en selecteer daarna **Webservice instel. (Web service setup) -> Verbinding instellen (Connection setup) -> IJCloudPrintingCtr -> Registrer. b. service (Register w/ service)**

3. Selecteer **Ja (Yes)** in het bevestigingsvenster voor de registratie

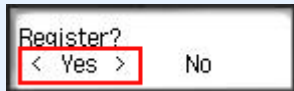

4. Selecteer de weergavetaal in de afdrukinstellingen



5. Volg de weergegeven aanwijzingen in het venster en druk de URL van de verificatiesite en uw **Printerregistratie-ID (Printer registration ID)** af

Wanneer u normaal papier van A4-, Letter- of Legal-formaat instelt en **OK** selecteert, worden de URL van de verificatiesite en uw **Printerregistratie-ID (Printer registration ID)** afgedrukt.

»»» **Belangrijk**

- U moet de registratie binnen 60 minuten voltooien.

Gebruikersinformatie registreren bij Canon Inkjet Cloud Printing Center (geen LCD-monitor/met PRO-1000 series of PRO-500 series)

Als u Canon Inkjet Cloud Printing Center wilt gebruiken, moet u de onderstaande stappen uitvoeren en gegevens voor **Mijn account (My account)** registreren.

Registreren vanaf een smartphone, tablet of computer

1. Controleer of de printer is verbonden met internet

»»» Belangrijk

- Als u deze functie wilt gebruiken, moet de printer zijn verbonden met internet.

2. De printergegevens weergeven

Ga voor meer informatie naar de startpagina van de *Online handleiding* en raadpleeg 'De printergegevens controleren' voor uw model.

3. Selecteer **IJ Cloud Printing Center instellen (IJ Cloud Printing Center setup) -> Registreren bij deze service (Register with this service)**

4. Volg de weergegeven instructies en voer de verificatie uit

5. Wanneer u **Registratie voorbereiden (Preparation for registration)** selecteert, verschijnt het scherm **Leg e-mail verzenden (Send blank e-mail)**

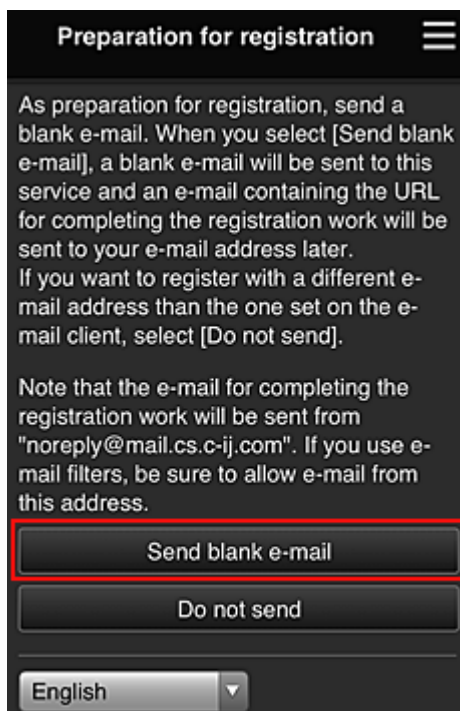

»» Opmerking

- Wanneer u **Lege e-mail verzenden (Send blank e-mail)** selecteert, wordt automatisch de mailer 'invoer van bestemming voltooid' gestart.
Nadat de lege e-mail is gemaakt, verzendt u die e-mail zonder wijzigingen aan te brengen.

Als u een ander e-mailadres wilt registreren, selecteert u **Niet verzenden (Do not send)** om het invoerscherm voor het **E-mailadres (E-mail address)** weer te geven.

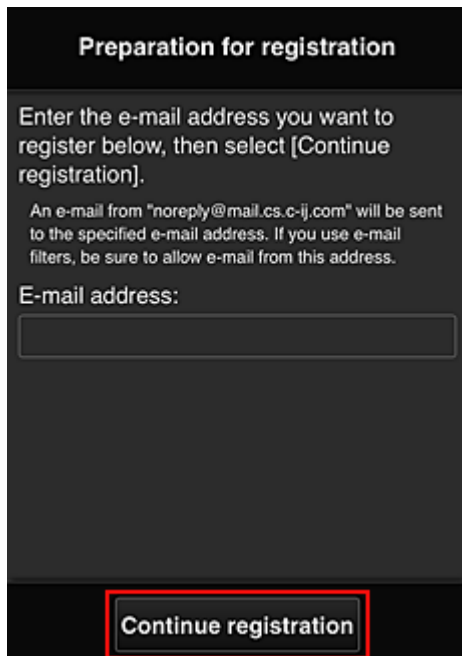

Preparation for registration

Enter the e-mail address you want to register below, then select [Continue registration].

An e-mail from "noreply@mail.cs.c-ij.com" will be sent to the specified e-mail address. If you use e-mail filters, be sure to allow e-mail from this address.

E-mail address:

Continue registration

Voer in het weergegeven scherm het **E-mailadres (E-mail address)** in dat u wilt registreren en selecteer daarna **Doorgaan met registratie (Continue registration)**.

»» Opmerking

- Als u een e-mailadres invoert dat al is geregistreerd, ontvangt u een e-mail met de melding 'reeds geregistreerd'. Volg de instructies in de e-mail en registreer een ander e-mailadres.

»» Belangrijk

- De onderstaande beperkingen gelden voor het e-mailadres.
 - Maximaal 255 tekens bestaande uit enkel-byte alfanumerieke tekens en symbolen (!\$*/^_{}|~.-@). (Er wordt onderscheid gemaakt tussen hoofdletters en kleine letters.)
 - Multi-byte tekens kunnen niet worden gebruikt.
Er wordt een foutmelding weergegeven als het ingevoerde e-mailadres een teken bevat dat niet kan worden gebruikt.
- Als u per ongeluk een ander e-mailadres hebt geregistreerd, kunt u de registratie annuleren door de printergegevens weer te geven en **IJ Cloud Printing Center instellen (IJ Cloud Printing Center setup)** -> **Verwijderen van deze service (Delete from this service)** te selecteren.
Als u printergegevens wilt weergeven, gaat u naar de startpagina van de *Online handleiding* en raadpleegt u 'De printergegevens controleren' voor uw model.
- U ontvangt het bericht mogelijk niet als u een spamfilter gebruikt. Als u hebt ingesteld dat alleen e-mails van bepaalde domeinen kunnen worden ontvangen, wijzigt u deze instelling zodat e-

mails van 'noreply@mail.cs.c-ij.com' kunnen worden ontvangen.

Er wordt geen fout weergegeven als u de e-mail niet kunt ontvangen vanwege de instelling van het spamfilter of als u een onjuist e-mailadres hebt ingevoerd.

6. Controleer of u een lege e-mail hebt ontvangen en selecteer **Ja (Yes)**

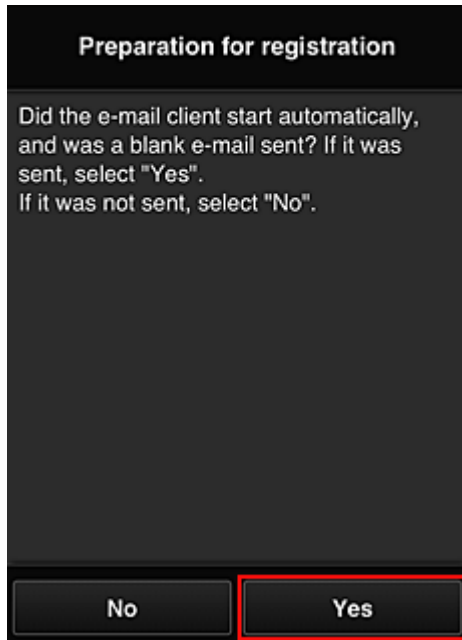

7. Volg de aanwijzingen op het scherm en selecteer **OK**

De URL van de registratiepagina wordt verzonden naar het geregistreerde e-mailadres.

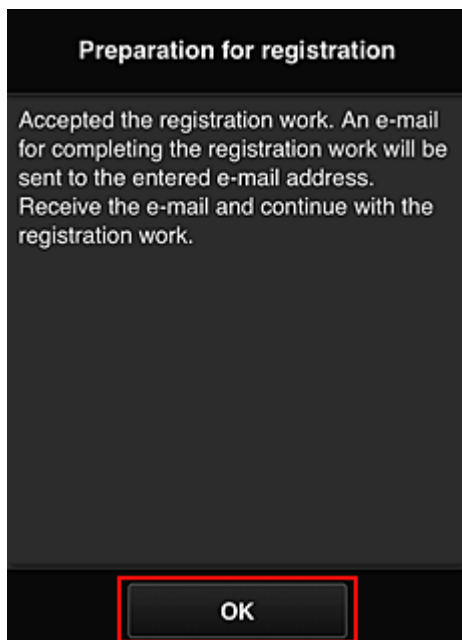

Naar de URL in de e-mail gaan, de gegevens registreren en de gebruikersregistratie voltooien

1. Controleer of de e-mail met de URL is verzonden naar het geregistreerde e-mailadres en ga naar de URL
2. Lees de meldingen in de vensters **Licentieovereenkomst (License agreement)** en **Privacyverklaring (Privacy statement)** van Canon Inkjet Cloud Printing Center en selecteer **Akkoord (Agree)** als u akkoord gaat

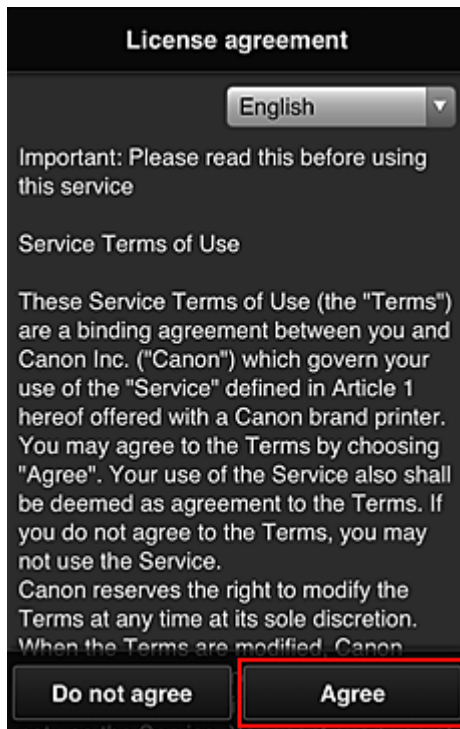

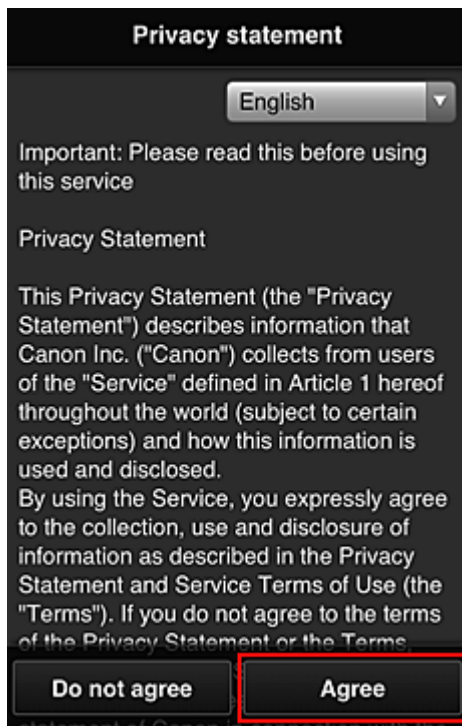

3. Registreer een wachtwoord voor aanmelding bij Canon Inkjet Cloud Printing Center

Voer in het scherm voor registratie van uw account het wachtwoord dat u wilt registreren in bij **Wachtwoord (Password)** en **Wachtwoord (bevestiging) (Password (Confirmation))** en selecteer **Volgende (Next)**.



»»» Belangrijk

- De onderstaande beperkingen gelden voor het **Wachtwoord (Password)**.
 - Het wachtwoord moet tussen 8 en 32 tekens lang zijn en bestaan uit enkel-byte alfanumerieke tekens en symbolen (!"#\$\$%&'()*+,-./:;<=>@[¥]^_`{|}~). (Letters zijn hoofdlettergevoelig.)

4. Voer de **Bijnaam (Nickname)** in

Voer de gewenste gebruikersnaam in die u wilt gebruiken.

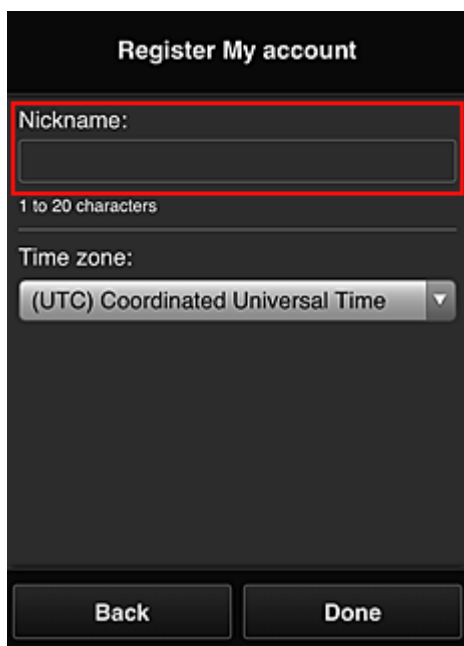

Register My account

Nickname:

1 to 20 characters

Time zone:

(UTC) Coordinated Universal Time

Back Done

»»» **Belangrijk**

- De volgende beperkingen gelden voor het invoerveld voor de gebruikersnaam:
 - De gebruikersnaam moet tussen 1 en 20 tekens lang zijn en bestaan uit enkel-byte alfanumerieke tekens en symbolen (!"#\$\$%&'()*+,-./:;<=>@[¥]^_`{|}~). (Letters zijn hoofdlettergevoelig.)

5. Stel de **Tijdzone (Time zone)** in en selecteer **Gereed (Done)**

Selecteer uw regio in de lijst. Als uw regio niet in de lijst staat, selecteert u de regio die het dichtst bij uw regio ligt.

Zomertijd toepassen (Apply daylight saving time)

Dit wordt alleen weergegeven als de zomertijd wordt gebruikt in de geselecteerde **Tijdzone (Time zone)**.

Selecteer of u wel of geen zomertijd wilt toepassen.

Register My account

Nickname:

1 to 20 characters

Time zone:

(UTC) Coordinated Universal Time

Back Done

De registratie is voltooid. Er wordt een bericht weergegeven dat de registratie is voltooid. Wanneer u de knop **OK** selecteert in het bericht, wordt het aanmeldingsscherm weergegeven.

Canon IJ Cloud Printing Center

E-mail address:

Password:

Keep login info

Log in

[Reset password from here](#)

Create new account

[About this service](#)

English

Voer het geregistreerde **E-mailadres (E-mail address)** en **Wachtwoord (Password)** in en klik op [Aanmelden \(Log in\)](#) voor Canon Inkjet Cloud Printing Center.

■ [Canon Inkjet Cloud Printing Center gebruiken](#)

Canon Inkjet Cloud Printing Center gebruiken

Nadat de gebruikersregistratie is voltooid, kunt u zich aanmelden bij Canon Inkjet Cloud Printing Center en de service gebruiken.

1. Ga vanaf uw pc, smartphone of tablet naar de aanmeldings-URL van de service (<http://cs.cij.com/>)
2. Voer in het aanmeldingsscherm het **E-mailadres (E-mail address)** en het **Wachtwoord (Password)** in en selecteer daarna **Aanmelden (Log in)**

»»» Belangrijk

- Het e-mailadres en wachtwoord zijn hoofdlettergevoelig. Zorg dat u de juiste hoofdletters en kleine letters gebruikt.

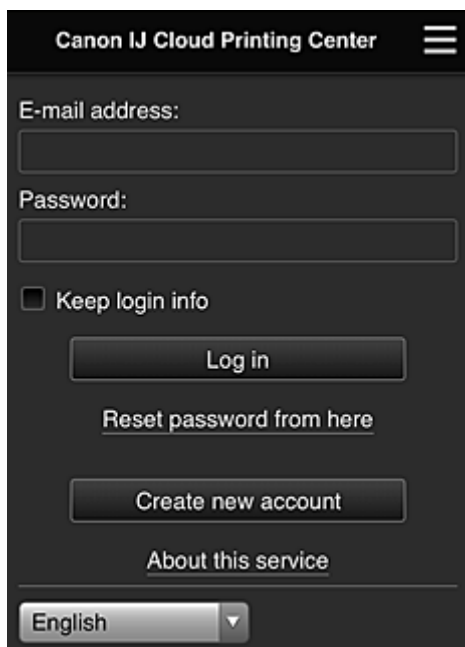

E-mailadres (E-mail address)

Voer het e-mailadres in dat u hebt opgegeven tijdens de gebruikersregistratie.

Wachtwoord (Password)

Voer het wachtwoord in dat u hebt opgegeven tijdens de gebruikersregistratie.

Aanmeld.gegev. bewaren (Keep login info)

Wanneer u dit selectievakje inschakelt, wordt het aanmeldingsscherm 14 dagen overgeslagen sinds de laatste keer dat u het servicescherm hebt bezocht.

»»» Belangrijk

- Als u zich niet binnen vijfmaal kunt aanmelden, kunt u zich gedurende de volgende 60 minuten niet meer aanmelden.
- Nadat u zich hebt aangemeld, blijft u 60 minuten aangemeld.
- De service werkt mogelijk niet correct als u zich aanmeldt met hetzelfde e-mailadres vanaf meerdere apparaten tegelijk.

Nadat u zich hebt aangemeld, kunt u nuttige services gebruiken, zoals apps toevoegen/beheren die werken in combinatie met de cloudfunctie van dit product en de inktstatus controleren.

Voor schermbeschrijvingen en bedieningsinstructies raadpleegt u '[Het venster Canon Inkjet Cloud Printing Center](#)'.

Afdrukprocedure

In dit gedeelte de beschreven hoe u foto's afdrukt, waarbij CANON iIMAGE GATEWAY als voorbeeld wordt gebruik.

»»» Belangrijk

- De beschikbare functies hangen af van de app.
- De afdrukprocedure hangt af van de app.
- U moet van tevoren een account aanmaken en foto- en andere gegevens registreren.
- De volgende bestandsindelingen kunnen worden afgedrukt: jpg, jpeg, pdf, docx, doc, xlsx, xls, pptx, ppt en rtf.
Welke bestandsindelingen u kunt afdrukken, hangt af van de app.
- Controleer voordat u afdrukt of de printer is ingeschakeld en is verbonden met het netwerk. Start daarna het afdrukken.
- Deze mogelijkheid is beschikbaar als u een smartphone of tablet gebruikt.

»»» Opmerking

- Met CANON iIMAGE GATEWAY kunt u de bestandsindelingen jpg en jpeg afdrukken.

1. Selecteer in het hoofdscherm de app die u wilt gebruiken
2. Voer de gegevens in aan de hand van de instructies in het verificatiescherm en selecteer daarna **Aanmelden (Log in)**

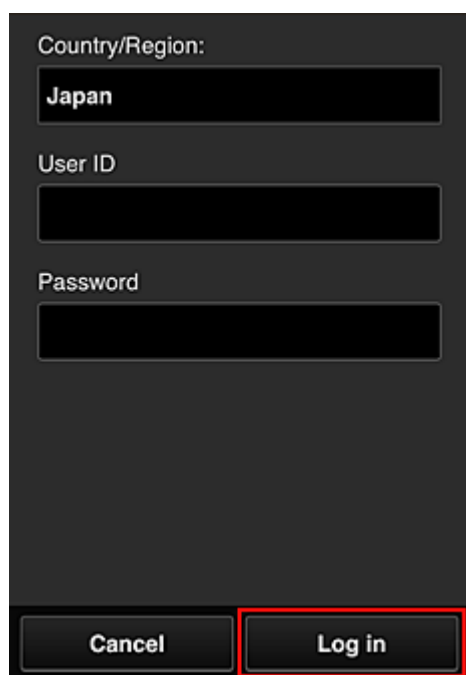

Country/Region:
Japan

User ID

Password

Cancel Log in

3. Selecteer het album van uw keuze in de weergegeven lijst met albums

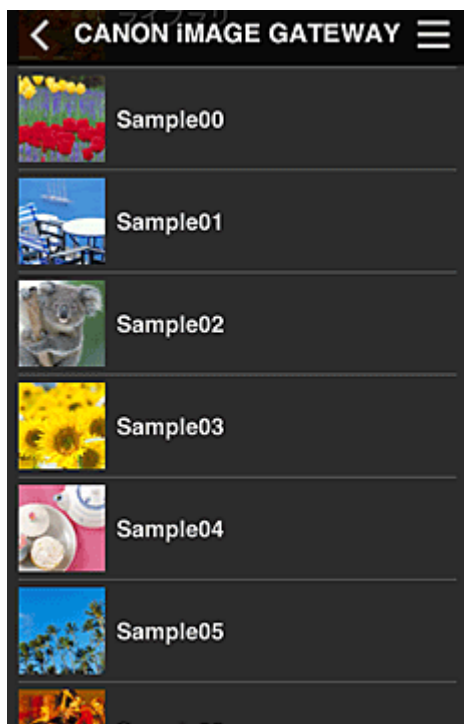

4. Selecteer de afbeelding die u wilt afdrukken in de weergegeven lijst met afbeeldingen en selecteer daarna **Volgende (Next)**



5. Selecteer de benodigde afdrুকinstellingen en selecteer daarna **Afdrukken (Print)**

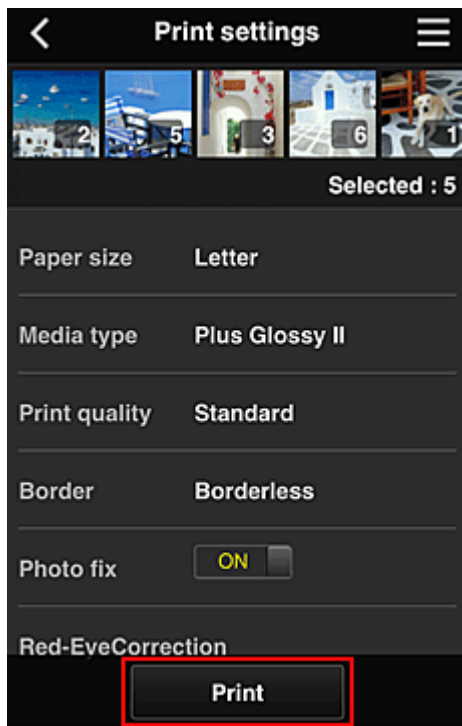

6. Er wordt een bericht over het voltooiën van de afdruktaak weergegeven en het afdrucken begint

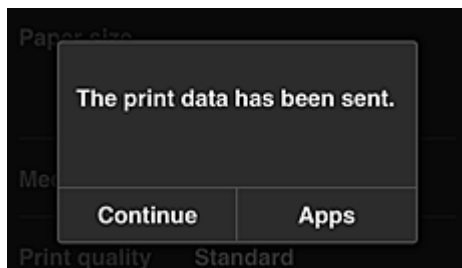

Als u het afdrucken wilt vervolgen, selecteert u **Doorgaan (Continue)** en voert u de bewerking uit vanaf stap 3.

U beëindigt het afdrucken door **Apps** te selecteren. De lijst met apps wordt opnieuw weergegeven.

»» Belangrijk

- Als een afdruktaak niet wordt afgedrukt binnen 24 uur nadat de afdruktaak is gemaakt, verloopt de afdruktaak en kan deze niet worden afgedrukt.
- Bij premium apps waarbij het aantal afdruktaken beperkt is, tellen afdruktaken die verlopen en niet kunnen worden afgedrukt ook mee bij het aantal afdrucken.

■ [Een printer toevoegen](#)

Het venster Canon Inkjet Cloud Printing Center

In dit gedeelte worden de schermen van Canon Inkjet Cloud Printing Center beschreven die worden weergegeven op een smartphone, tablet of computer.

■ [Beschrijving van het aanmeldingsscherm](#)

■ [Beschrijving van het hoofdscherm](#)

Beschrijving van het aanmeldingsscherm

In dit gedeelte wordt het aanmeldingsscherm van Canon Inkjet Cloud Printing Center beschreven.

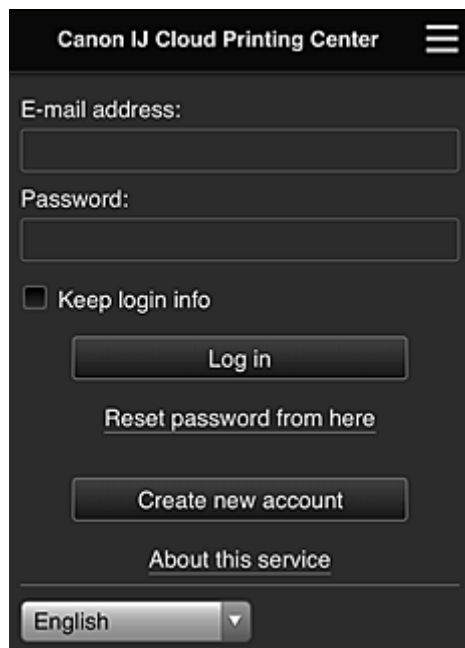

»»» Belangrijk

- U mag het wachtwoord 5 maal proberen in te voeren. Als dat mislukt, kunt u zich de volgende 60 minuten niet aanmelden.
- Nadat u zich hebt aangemeld, blijft u 60 minuten aangemeld.

Taal

Selecteer de taal die u wilt gebruiken.

E-mailadres (E-mail address)

Voer het e-mailadres in dat u hebt opgegeven tijdens de gebruikersregistratie.

»»» Belangrijk

- Het e-mailadres is hoofdlettergevoelig. Zorg dat u de juiste hoofdletters en kleine letters gebruikt.

Wachtwoord (Password)

Voer het wachtwoord in dat u hebt opgegeven tijdens de gebruikersregistratie.

Aanmeld.gegev. bewaren (Keep login info)

Wanneer u dit selectievakje inschakelt, wordt het aanmeldingsscherm 14 dagen overgeslagen sinds de laatste keer dat u het servicescherm hebt bezocht.

Hier wachtwoord opnieuw inst. (Reset password from here)

Selecteer deze optie als u het wachtwoord bent vergeten.

Stel het wachtwoord opnieuw in door de aanwijzingen op het scherm op te volgen.

Nieuw account maken (Create new account)

Er wordt een nieuwe registratie toegevoegd aan Canon Inkjet Cloud Printing Center.

Voor een nieuwe registratie hebt u de [Printerregistratie-ID \(Printer registration ID\)](#) nodig.

Info over deze service (About this service)

Hier wordt een beschrijving van deze service weergegeven.

Systeemvereisten (System requirements)

Hier worden de systeemvereisten voor Canon Inkjet Cloud Printing Center weergegeven.

Info over softwarelicentie (Software license info)

De licentie-informatie van Canon Inkjet Cloud Printing Center wordt weergegeven.

Beschrijving van het hoofdscherm

Wanneer u zich aanmeldt bij Canon Inkjet Cloud Printing Center, wordt het hoofdscherm weergegeven. Als u een smartphone of tablet gebruikt, kunt u ook foto's en documenten afdrucken.

»»» Belangrijk

- Bij deze service hangen de beschikbare functies af van het feit of de gebruiker de [Beheerder \(Administrator\)](#) of [Standaardgebr. \(Standard user\)](#) van de printer is en van de ingestelde beheermethode.

U kunt de onderstaande gedeelten gebruiken om apps te starten, toe te voegen en te beheren.

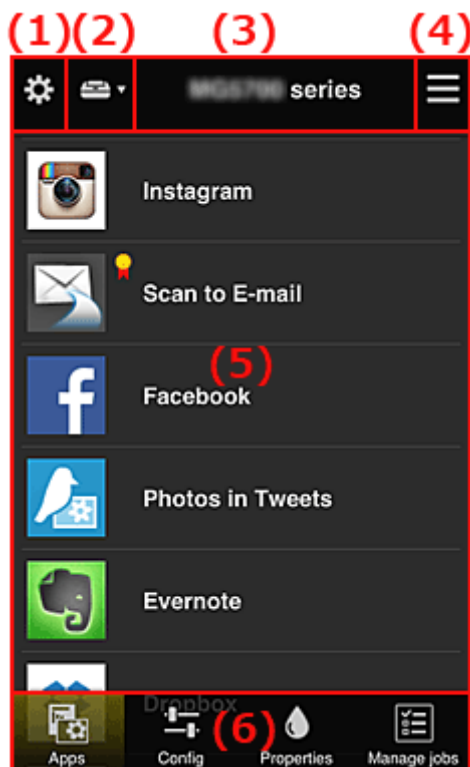

(1) [Linkercontextmenu \(alleen Beheerder \(Administrator\)\)](#)

(2) [Printer selecteren \(Select printer\)](#)

- (3) [Gebied met printernaam](#)
- (4) [Rechtercontextmenu](#)
- (5) [Weergavegebied](#)
- (6) [Menugebied](#)

(1) Linkercontextmenu (alleen Beheerder (Administrator))

Wanneer u  selecteert, wordt het linkercontextmenu weergegeven.

Wanneer u **Printer beh. (Mng. printer)**, **Gebruikers beheren (Manage users)**, **Groepsbeheer (Group management)** of **Geavanceerd beheer (Advanced management)** selecteert, verschijnt het bijbehorende scherm.

»»» Opmerking

- **Groepsbeheer (Group management)** wordt alleen weergegeven wanneer u [Selecteer het beheer \(Select how to manage\)](#) gebruikt en **Beheren per groep (voor kantoorgebruikers) (Manage by group (for office users))**.

Scherm Printer beh. (Mng. printer)

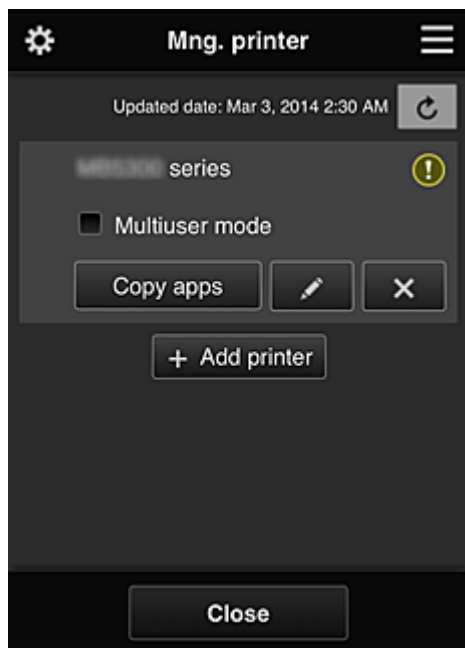

Vanuit het scherm **Printer beh. (Mng. printer)** kunt u de printergegevens die zijn geregistreerd in Canon Inkjet Cloud Printing Center [controleren](#) of [bijwerken](#), [apps kopiëren](#), [printernamen wijzigen](#), [printers verwijderen](#) en [printers toevoegen](#).

- **De printergegevens controleren**

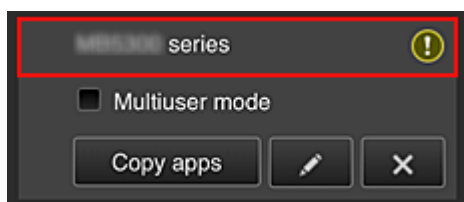

De geregistreerde printernaam wordt weergegeven.

 geeft aan dat er een fout is opgetreden in de printer.

- **De datum/tijd weergegeven waarop de printergegevens zijn bijgewerkt**

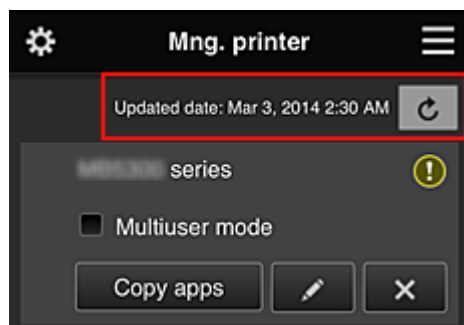

Hiermee wordt de datum/tijd weergegeven waarop de printergegevens voor het laatst zijn bijgewerkt.

 De gegevens vernieuwen

- **Multi-user modus (Multiuser mode) (alleen MAXIFY series)**

Als meerdere gebruikers de printer gebruiken, voegt u een vinkje toe aan [Multi-user modus \(Multiuser mode\)](#).

Het vinkje is gekoppeld aan het scherm **Beveiligingscode eisen (Require security code)**.

- **Apps kopiëren**

Selecteer deze knop om apps die aan de geselecteerde printer zijn toegevoegd, te kopiëren naar een andere printer.

Wanneer u  selecteert, wordt het onderstaande scherm weergegeven.

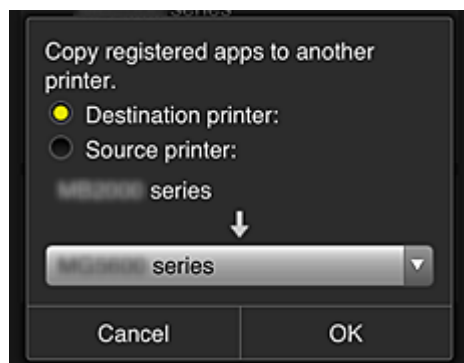

Stel de **Doelprinter (Destination printer)** en de **Bronprinter (Source printer)** in. Selecteer daarna **OK**.

»»» Opmerking

- Als **Selecteer het beheer (Select how to manage)** is ingesteld, kunt u deze functie alleen gebruiken wanneer u **Appbeschikbaarheid beheren op printer (Manage app availability by printer)** selecteert.
Zie '[Tips voor het gebruik van Canon Inkjet Cloud Printing Center \(op het werk\)](#)' voor meer informatie.

- **De printernaam wijzigen**

Wanneer u  selecteert, wordt een scherm weergegeven waarin u de naam van de printer kunt wijzigen.

Volg de aanwijzingen op het scherm om de naam te wijzigen.

»»» **Belangrijk**

- Voor de printernaam gelden de volgende beperking:
 - Maximaal 128 tekens (Er wordt onderscheid gemaakt tussen hoofdletters en kleine letters.)

- **Printers verwijderen**

Als u  selecteert, wordt de printer verwijderd uit Canon Inkjet Cloud Printing Center.

Wanneer u het eigendom van de printer overgeeft, selecteert u **De gegevens wissen die op de printer zijn opgeslagen (Clear the information saved on the printer)**.

- **Printers toevoegen**

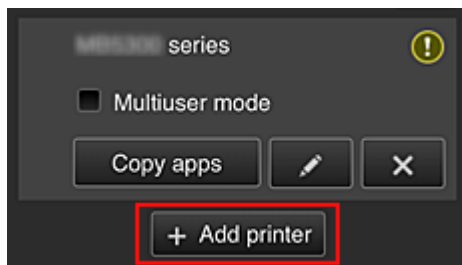

Selecteer deze knop om printers toe te voegen die worden gebruikt in Canon Inkjet Cloud Printing Center.

U hebt een [Printerregistratie-ID \(Printer registration ID\)](#) nodig als u een printer wilt toevoegen.

»»» **Opmerking**

- Hoewel het aantal printers dat voor één domein kan worden geregistreerd niet beperkt is, kan voor slechts maximaal 16 printers worden gegarandeerd dat ze werken.

Scherm Gebruikers beheren (Manage users)

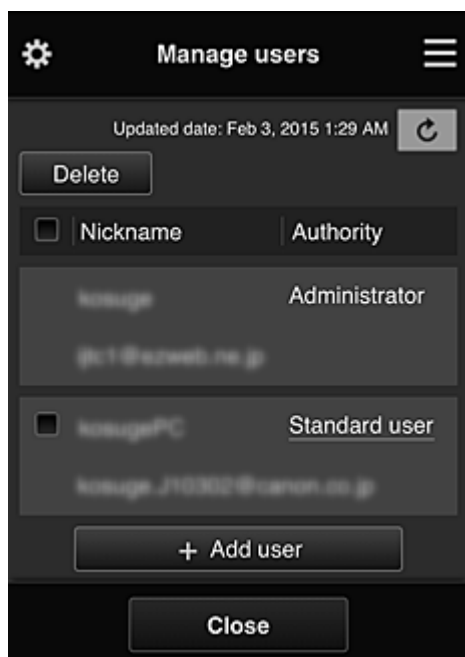

Vanuit het scherm **Gebruikers beheren (Manage users)** kunt u de gebruikersgegevens controleren die zijn geregistreerd in Canon Inkjet Cloud Printing Center, [gebruikers verwijderen](#), [gebruikers toevoegen](#) en [de instellingen voor Beheerder \(Administrator\) en Standaardgebr. \(Standard user\) wijzigen](#).

- **Een gebruiker verwijderen**

Schakel het selectievakje in van de gebruiker die u wilt verwijderen en selecteer **Verwijderen (Delete)**.

U kunt zichzelf echter niet verwijderen. Als u zichzelf wilt verwijderen, annuleert u uw lidmaatschap via het scherm [Mijn account \(My account\)](#).

- **Een gebruiker toevoegen**

Selecteer **Gebruiker toevoegen (Add user)**. Het scherm voor gebruikersregistratie verschijnt.

- **De instellingen voor Beheerder (Administrator) en Standaardgebr. (Standard user) wijzigen**

Als u de rechten van de **Beheerder (Administrator)** of een **Standaardgebr. (Standard user)** wilt wijzigen, selecteert u **Rechten (Authority)** voor de gebruiker waarvoor u de instellingen wilt wijzigen.

Scherm Groepsbeheer (Group management)

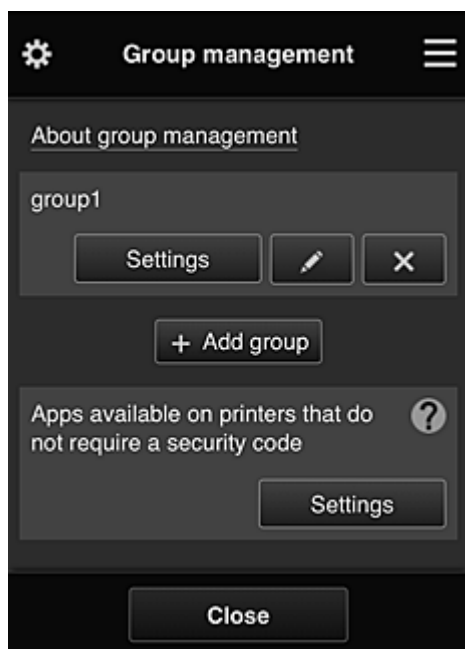

Via het scherm **Groepsbeheer (Group management)** kunt u functies gebruiken om [de groepsgegevens te controleren](#) die zijn geregistreerd bij Canon Inkjet Cloud Printing Center, [groepen te wijzigen](#), [groepen te verwijderen](#), [groepen toe te voegen](#) en gebruikers, printers en apps in te stellen die deel uitmaken van elke groep.

- **Groepsgegevens controleren**

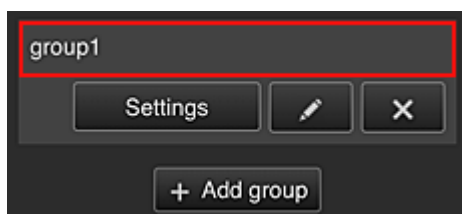

De geregistreerde groepsnamen worden weergegeven.

Als er items niet zijn ingesteld, wordt  weergegeven.

Selecteer  om het volgende scherm weer te geven, waarin u gegevens voor elke groep kunt instellen.

De weergegeven gegevens hangen af van het geselecteerde tabblad.

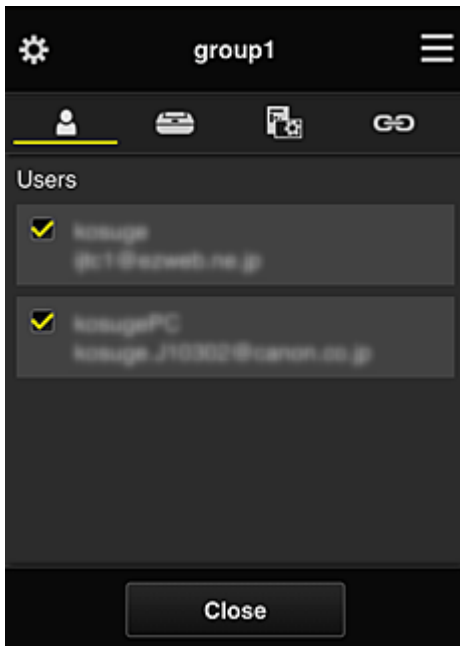

 **Gebruikers (Users)**

Geeft alle geregistreerde gebruikers en e-mailadressen in het domein weer.

 **Printers**

Geeft alle geregistreerde printers in het domein weer.

 **Apps**

Bij de standaardinstellingen worden alle apps weergegeven. Als u alleen geregistreerde apps wilt weergeven, selecteert u de categorie **Geregistreerd (Registered)**.

Als u wilt schakelen tussen apps registreren/verwijderen, selecteert u ON / OFF.

 **Webservices (Web services)**

Geeft de extern gekoppelde service weer.

U kunt het gebruik beperken van andere webservices die Canon Inkjet Cloud Printing Center-accounts gebruiken, zoals Easy-PhotoPrint+.

Als u wilt schakelen tussen gekoppelde/vrijgegeven services, selecteert u ON / OFF.

 wordt weergegeven voor items waarvoor niets is geselecteerd.

Bij de standaardinstellingen zijn alle vinkjes gewist voor **Printers** en **Gebruikers (Users)**. Alleen de systeemapps onder **Apps** zijn ingesteld op **AAN (ON)**.

- **Een Groepsnaam (Group name) wijzigen**

Selecteer  om het scherm weer te geven waarin u de **Groepsnaam (Group name)** kunt wijzigen.

U kunt de naam wijzigen in een gewenste naam door de instructies in het weergegeven scherm te volgen.

»»» Belangrijk

- Wanneer u een **Groepsnaam (Group name)** invoert, gelden de volgende beperkingen:

- Wanneer u enkel-byte alfanumerieke tekens gebruikt, voert u ten minste 1 maar niet meer dan 20 tekens in. Bij gebruik van dubbel-byte tekens voert u ten minst 1 maar niet meer dan 10 tekens in.
- Dubbele groepsnamen kunnen niet in hetzelfde domein worden geregistreerd.

• Een groep verwijderen

Als u een groep wilt verwijderen uit Canon Inkjet Cloud Printing Center, selecteert u . Als u alle groepen verwijdert, moet u een nieuwe maken. Als u een andere beheermethode wilt instellen, stelt u de doelmethode in via het scherm **Selecteer het beheer (Select how to manage)**.

• Groep toevoegen (Add group)

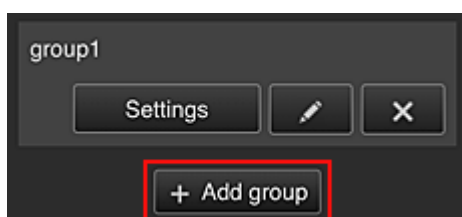

Voeg een groep toe die u wilt gebruiken in Canon Inkjet Cloud Printing Center.

»» Opmerking

- U kunt maximaal 20 groepen registreren.

• Beschikbare apps op printers die geen beveiligingscode vereisen (Apps available on printers that do not require a security code)

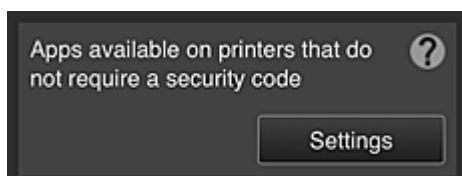

Voor printers zonder de instelling **Multi-user modus (Multiuser mode)** of zonder instellingen voor een **Beveiligingscode (Security code)** stelt u via het startscherm van de printer in welke apps

moeten worden weergegeven wanneer een gebruiker  **Cloud** selecteert.

Als het domein geen printer bevat die aan deze voorwaarde voldoet, verschijnt het configuratiescherm niet.

Selecteer  om naar het configuratiescherm te gaan.

»» Opmerking

- Als alleen de volgende printer is geregistreerd in het domein, wordt deze niet weergegeven.
 - Printer zonder LCD-monitor
 - Printer met monochrome LCD-monitor
 - Printer met multi-user modus

Scherm Geavanceerd beheer (Advanced management)



In het scherm **Geavanceerd beheer (Advanced management)** kunt u de beheermethode instellen voor printergebruikers en apps die kunnen worden gebruikt.

Selecteer  om naar het configuratiescherm te gaan.

- **Beveiligingscode eisen (Require security code)**

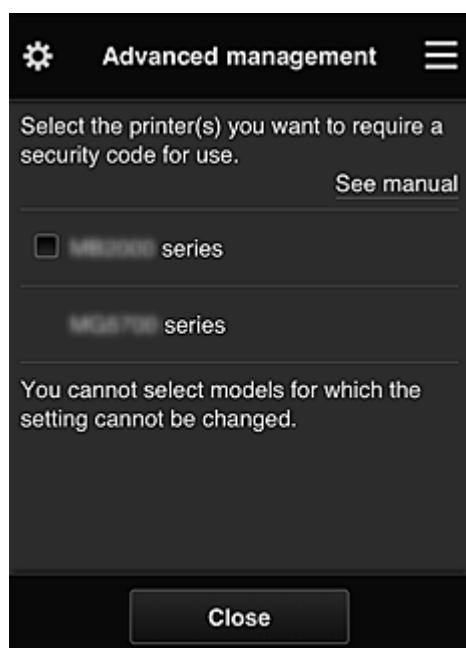

Elke gebruiker kan een [Beveiligingscode \(Security code\)](#) instellen, de app starten en afdrucken en andere bewerkingen uit te voeren.

Deze instelling is gekoppeld aan **Multi-user modus (Multiuser mode)** op het scherm **Printer beh. (Mng. printer)**.

»» Opmerking

- In de lijst worden geen modellen zonder LCD-scherm of modellen met een monochroom LCD-scherm weergegeven.
- Het selectievakje wordt niet weergegeven voor modellen die **Multi-user modus (Multiuser mode)** niet ondersteunen.

- **Selecteer het beheer (Select how to manage)**

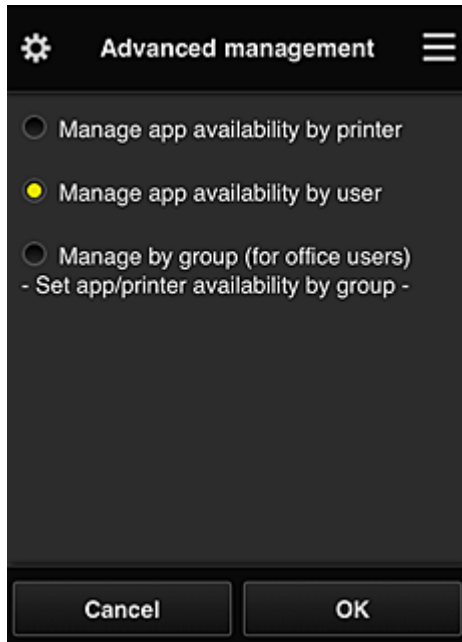

U kunt de beheermethode voor bruikbare apps en printers wijzigen.

Appbeschikbaarheid beheren op printer (Manage app availability by printer)

Als u meerdere printers gebruikt, kunt u de bruikbare apps voor elke printer beheren.

Appbeschikbaarheid beheren op gebruiker (Manage app availability by user)

Als één printer wordt gebruikt, kunt u de bruikbare apps per gebruiker beheren.

Zie '[Tips voor het gebruik van Canon Inkjet Cloud Printing Center \(thuis/als u een PRO-1000 series of PRO-500 series gebruikt\)](#)' voor voorbeelden van het gebruik.

Beheren per groep (voor kantoorgebruikers) (Manage by group (for office users))

U kunt de bruikbare apps en printers per groep beheren.

Zie '[Tips voor het gebruik van Canon Inkjet Cloud Printing Center \(op het werk\)](#)' voor voorbeelden van het gebruik.

»» Opmerking

- Als u de bruikbare apps per printer beheert, mogen gebruikers bij de standaardinstellingen apps toevoegen, verwijderen en herschikken.
Als u een printer uit de MAXIFY series gebruikt en **Multi-user modus (Multiuser mode)** selecteert in het [Scherm Printer beh. \(Mng. printer\)](#), mag alleen de beheerder apps toevoegen, verwijderen en herschikken.
- Als u de bruikbare apps per gebruiker beheert, kunnen alle gebruikers apps toevoegen, verwijderen en herschikken, ongeacht de instelling **Multi-user modus (Multiuser mode)**.
- Als u de bruikbare apps per gebruiker en printers per groep beheert, kunnen alle gebruikers alleen apps herschikken.

(2) Printer selecteren (Select printer)

Selecteer de  en selecteer vervolgens een printer in het scherm **Printer selecteren (Select printer)**. Als u een computer gebruikt, kunt u rechtstreeks een printer selecteren in het keuzemenu.

»» Opmerking

- Printers met instellingen die hun gebruik beperken worden niet weergegeven.

(3) Gebied met printernaam

De geregistreerde naam van de geselecteerde printer wordt weergegeven.

De **Beheerder (Administrator)** kan [de printernaam wijzigen](#) vanuit het scherm **Printer beh. (Mng. printer)** via het linkercontextmenu.

(4) Rechtercontextmenu

Wanneer u  selecteert, wordt het contextmenu weergegeven.

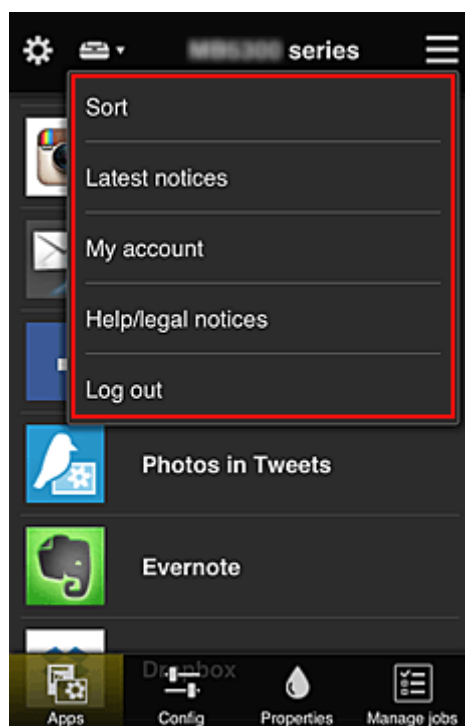

De weergegeven informatie hangt af van het menu dat is geselecteerd in het menugedeelte.

Het symbool  geeft aan dat er een nieuwe ongelezen melding is.



-  **Sorteren (Sort)**

Hiermee geeft u het scherm weer waarin u geregistreerde apps kunt sorteren.

U kunt de knoppen   gebruiken om de volgorde van de apps te wijzigen. Wanneer u klaar bent met sorteren, selecteert u **Gereed (Done)**.

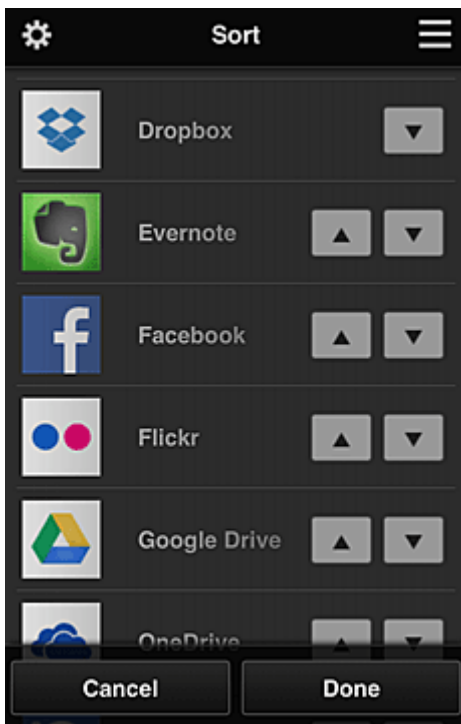

»»» Opmerking

- Beschrijving van de weergegeven pictogrammen



: Kan niet worden gebruikt omdat de app nog niet is uitgebracht of uw regio, model of taal niet ondersteunt.



: Kan alleen worden gebruikt met originele Canon-inkt.

Als u een G3000 series-model gebruikt, kunt u deze service niet gebruiken omdat het model niet wordt ondersteund.

- **Latest notices** **Laatste meldingen (Latest notices)**

Hiermee geeft u de laatste meldingen weer. Het symbool geeft aan dat er een nieuwe ongelezen melding is.

- **My account** **Mijn account (My account)**

Geeft gebruikersgegevens weer.

Via het scherm **Mijn account (My account)** kunt u uw accountinstellingen wijzigen.

Via het scherm **Mijn account (My account)** kunt u het scherm **Toegestane services (Permitted services)** weergeven en instellingen voor gekoppelde services wissen.

- **Help/legal notices** **Help/jurid. kennis. (Help/legal notices)**

De beschrijving van het scherm van Canon Inkjet Cloud Printing Center en verschillende herinneringen worden weergegeven.

- **Log out** **Afmelden (Log out)**

Hiermee opent u het afmeldingsscherm van Canon Inkjet Cloud Printing Center.

(5) Weergavegebied

De weergave verandert op basis van het geselecteerde menu.

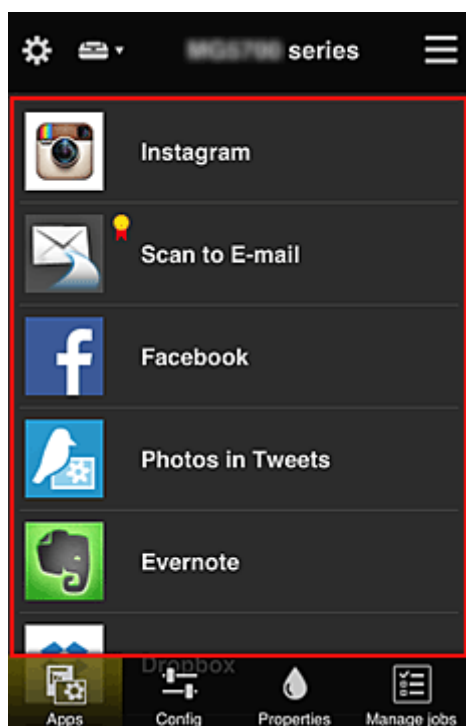

(6) Menugebied

De volgende 4 menuknoppen worden weergegeven:

-  **Apps**

Hiermee geeft u de lijst met geregistreerde apps weer in het [Weergavegebied](#).

-  **Configuratie (Config)**

Hiermee geeft u het scherm Geregistreerde apps weer in het [Weergavegebied](#).

U kunt de weergave wisselen tussen **Geregistreerd (Registered)** en **Apps zoeken (Search apps)**.

In het scherm **Geregistreerd (Registered)** worden geregistreerde apps weergegeven.

U kunt de informatie over deze apps controleren of de registratie ervan ongedaan maken.

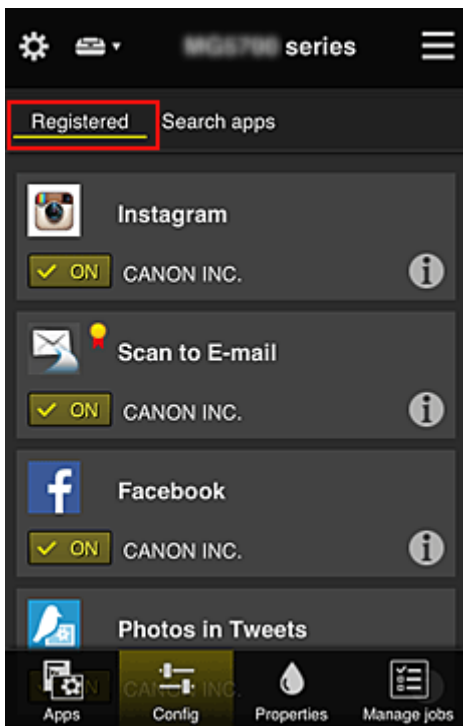

»» Opmerking

- Als **Groepsbeheer (Group management)** is ingesteld, wordt **Configuratie (Config)** niet weergegeven.
- Als **Appbeschikbaarheid beheren op gebruiker (Manage app availability by user)** is ingesteld, kan zelfs een **Standaardgebr. (Standard user)** apps registreren en verwijderen.

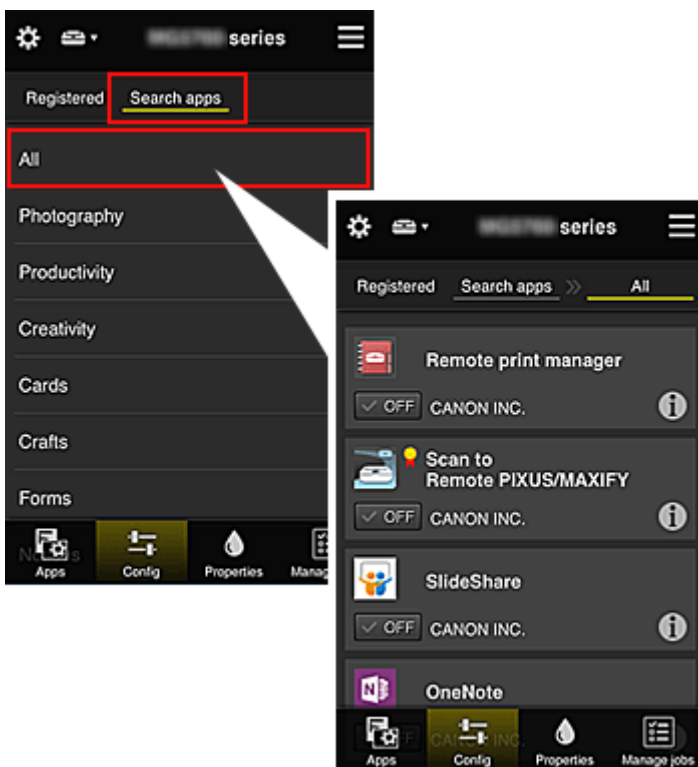

In het scherm **Apps zoeken (Search apps)** worden de apps die u kunt registreren met Canon Inkjet Cloud Printing Center weergegeven op categorie.



- Wanneer u  selecteert, worden de gegevens van de app weergegeven.
Met  /  kunt u aangeven of u de app wilt registreren of de registratie ongedaan wilt maken.

»» Opmerking

- Beschrijving van de weergegeven pictogrammen



: Kan niet worden gebruikt omdat de app nog niet is uitgebracht of uw regio, model of taal niet ondersteunt.



: Kan alleen worden gebruikt met originele Canon-inkt.

Als u een G3000 series-model gebruikt, kunt u deze service niet gebruiken omdat het model niet wordt ondersteund.



• **Eigenschapp. (Properties)**

In dit scherm wordt de status van de momenteel geselecteerde printer weergegeven.

U kunt controleren hoeveel inkt resteert of informatie bekijken over een opgetreden fout. U hebt ook toegang tot een site waar u inkt kunt kopen en tot de *Online handleiding*.

»» Belangrijk

- De weergegeven eigenschappen kunnen verschillen van de werkelijke status op die tijd, afhankelijk van de printerstatus.



• **Taken beher. (Manage jobs)**

In dit scherm worden de afdruk- of scanstatus en de afdruk- of scangeschiedenis weergegeven.

U kunt de afdruk- of scan status controleren bij **Statuslijst (Status list)** en de afdruk- of scan geschiedenis bij **Geschiedenis (History)**.

U kunt ook afdruk- of scantaken annuleren en de geschiedenis verwijderen.

Als u een taak wilt annuleren of verwijderen, selecteert u die taak en selecteert u daarna **Annuleren (Cancel)** of **Verwijderen (Delete)**.

Tips voor het gebruik van Canon Inkjet Cloud Printing Center (thuis/als u een PRO-1000 series of PRO-500 series gebruikt)

Met de functie **Geavanceerd beheer (Advanced management)** kunt u gebruikmaken van de vele nuttige functies van de service voor thuisgebruik.

In dit gedeelte worden die functies geïntroduceerd waarbij een gezin met 3 personen (vader, moeder en kind) als voorbeeld wordt gebruikt.



Als de vader de printer registreert bij Canon Inkjet Cloud Printing Center, wordt alleen de vader beheerd door de service en kunnen de moeder en het kind de service niet gebruiken, tenzij de vader hen het **E-mailadres (E-mail address)** en **Wachtwoord (Password)** voor aanmelding geeft.

Als moeder en kind de service willen gebruiken vanaf hun smartphone

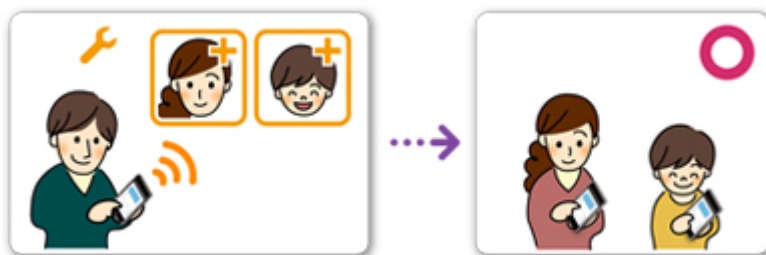

1. De vader [registreert zich bij Canon Inkjet Cloud Printing Center](#) en wordt de **Beheerder (Administrator)**
2. Nadat hij zich heeft aangemeld, selecteert de vader [Gebruikers beheren \(Manage users\)](#) via 

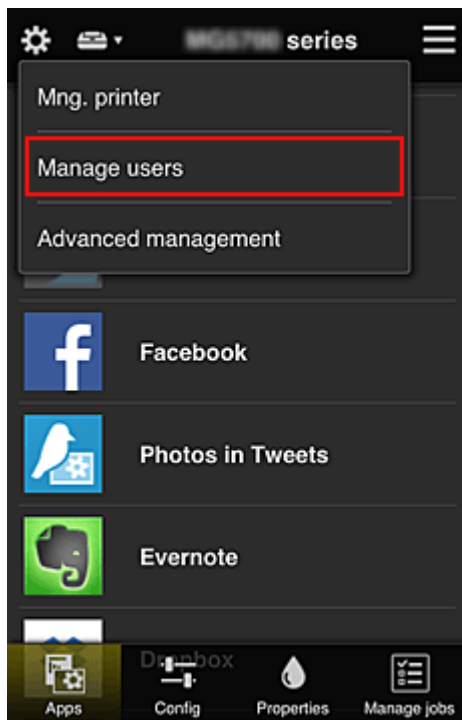

3. De vader selecteert **Gebruiker toevoegen (Add user)** en registreert de moeder en het kind als gebruikers door de aanwijzingen op het scherm te volgen.

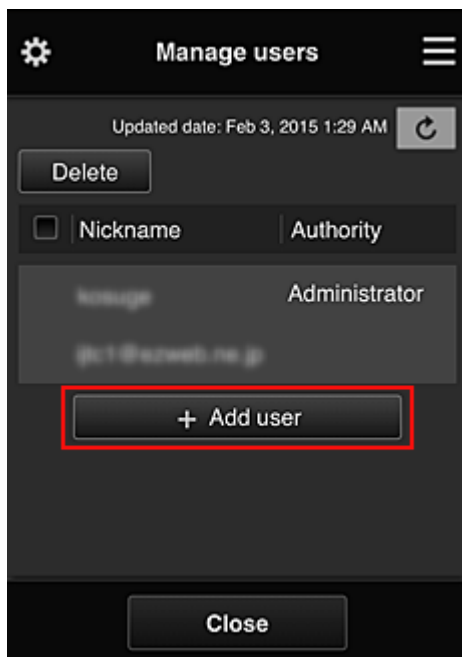

Nadat deze registratie is voltooid, kunnen de moeder en het kind de service afzonderlijk gebruiken.

Als vader, moeder en kind apps afzonderlijk willen beheren



Bij de standaardinstellingen kan alleen de **Beheerder (Administrator)** (vader) apps voor gebruik registreren of apps verwijderen.

Nadat de **Beheerder (Administrator)** (vader) instellingen heeft opgegeven aan de hand van de onderstaande procedure, kunnen de vader, de moeder en het kind apps afzonderlijk beheren.

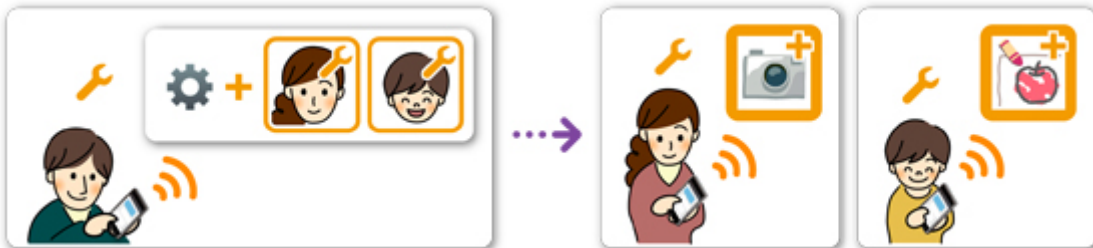

1. Als **Beheerder (Administrator)** [meldt de vader zich aan bij Canon Inkjet Cloud Printing Center](#) en selecteert hij **Geavanceerd beheer (Advanced management)** via 

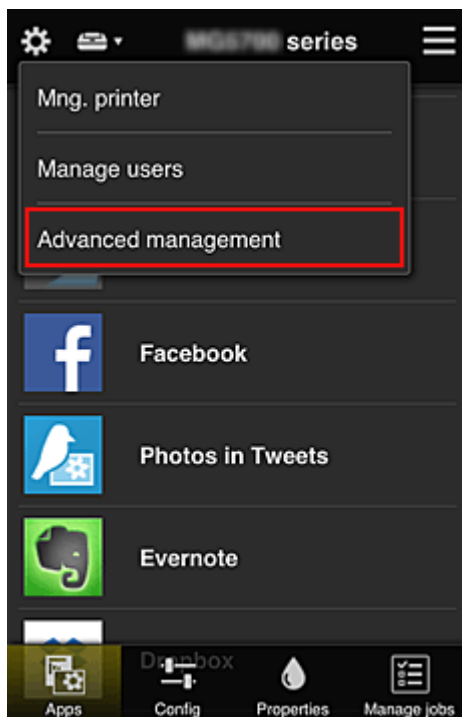

2. Voor **Selecteer het beheer (Select how to manage)** selecteert de vader **Instellen (Set)**



3. De vader stelt **Appbeschikbaarheid beheren op gebruiker (Manage app availability by user)** in en selecteert **OK**

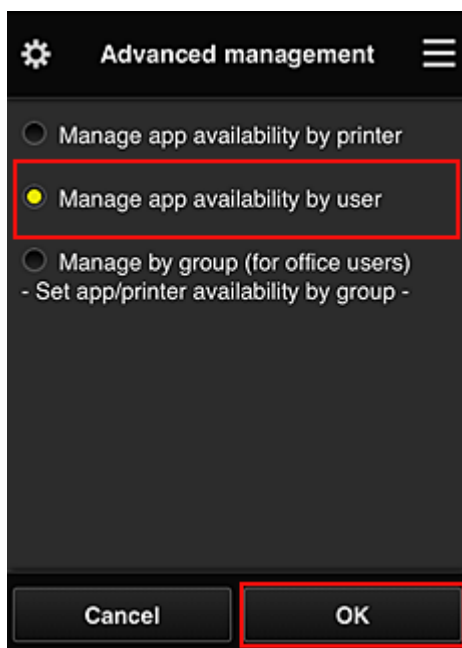

4. Het scherm voor het controleren van de wijziging van de beheermethode verschijnt

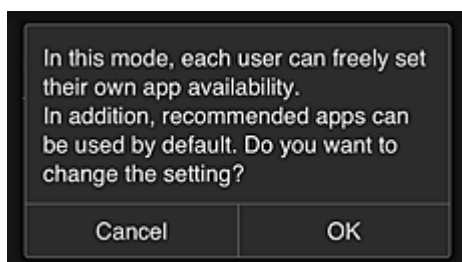

Selecteer **OK** om de configuratie te voltooien en terug te keren naar het venster **Geavanceerd beheer (Advanced management)**.

Alle geregistreerde gebruikers kunnen apps naar wens registreren en verwijderen.

Tips voor het gebruik van Canon Inkjet Cloud Printing Center (op het werk)

Met de functie **Groepsbeheer (Group management)** kunt u gebruikmaken van de vele nuttige functies van de service voor kantoorgebruik.

In dit gedeelte wordt een voorbeeld gegeven waarin twee printers worden gebruikt, de **Beheerder (Administrator)** is de administratief medewerker en de andere leden zijn de directeur van het bedrijf, de afdelingsmanager en een nieuwe werknemer.

»»» Opmerking

- Als de tweede printer nog niet is geregistreerd, selecteert u '[Een printer toevoegen](#)' en registreert u de printer door de stappen uit te voeren.

Een groep maken voor alle kantoormedewerkers

Stel de basisgroep in.

In dit voorbeeld wordt alleen de app Evernote gebruikt op 2 printers.

1. De administratief medewerker [registreert zich bij Canon Inkjet Cloud Printing Center](#) en wordt de **Beheerder (Administrator)**
2. De medewerker selecteert [Gebruikers beheren \(Manage users\)](#) via 

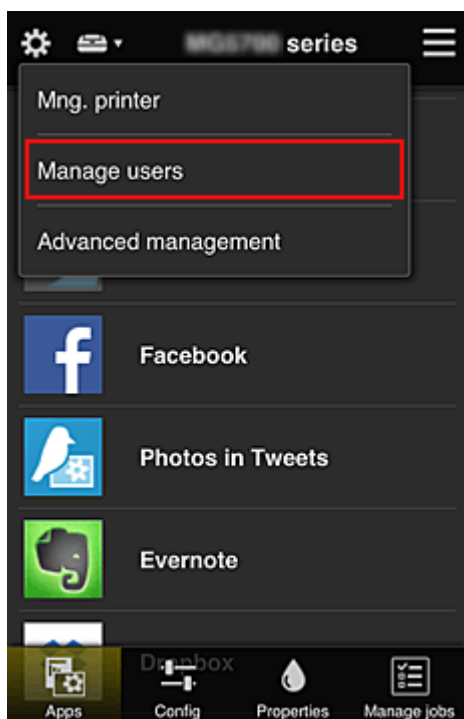

3. Op het weergegeven scherm selecteert de medewerker **Gebruiker toevoegen (Add user)** en registreert de directeur van het bedrijf, de afdelingsmanager en de nieuwe werknemer als gebruikers

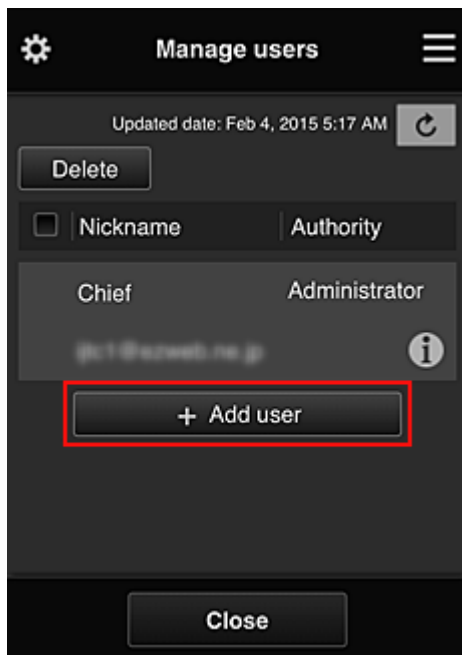

4. De medewerker selecteert **Geavanceerd beheer (Advanced management)** via 

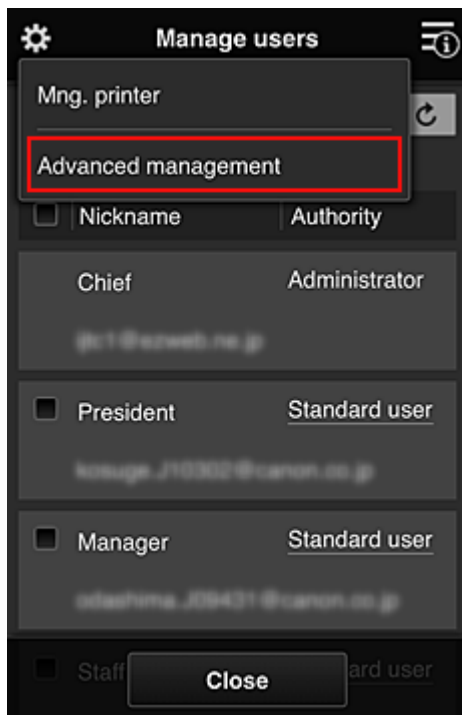

5. Voor **Selecteer het beheer (Select how to manage)** selecteert de administratief medewerker **Instellen (Set)**



6. De administratief medewerker stelt **Beheren per groep (voor kantoorgebruikers) (Manage by group (for office users))** in en selecteert **OK**

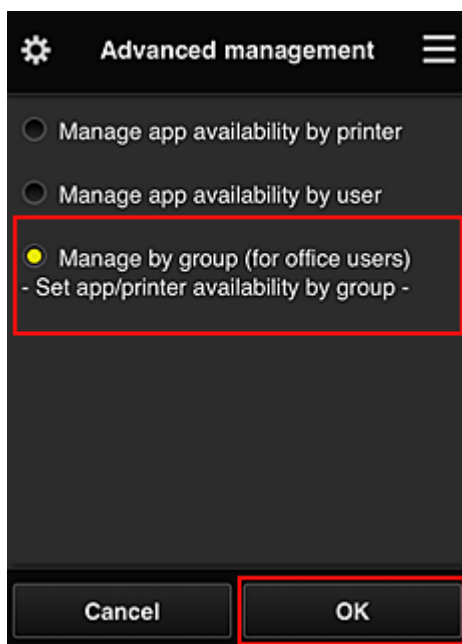

»»» Opmerking

- Als **Groepsbeheer (Group management)** al is ingesteld, raadpleegt u stap 10 en de eropvolgende stappen.

7. De administratief medewerker controleert de weergegeven informatie in het scherm voor het controleren van wijzigingen in de beheermethode en selecteert **OK**.

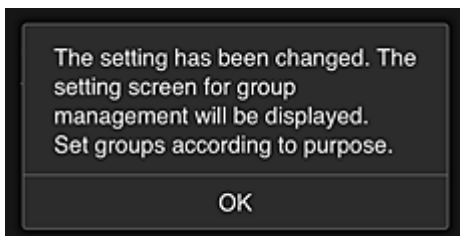
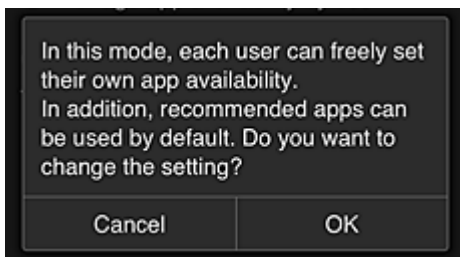

Dit wordt alleen weergegeven als de geselecteerde modus **Groepsbeheer (Group management)** is. Selecteer **OK** om de configuratie te voltooien en het scherm **Groepsbeheer (Group management)** weer te geven.

»» Opmerking

- Bij de standaardinstellingen heeft de groep 'groep1'.
- Bij de standaardinstellingen maken alle geregistreerde gebruikers deel uit van dezelfde groep.

8. In het scherm **Groepsbeheer (Group management)** selecteert de administratief medewerker  bij de groep waarvan de naam moet worden gewijzigd

9. De administratief medewerker voert de **Groepsnaam (Group name)** in en selecteert **OK**

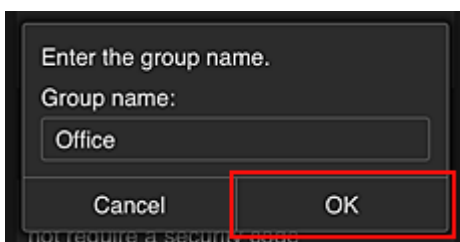

De medewerker voert hier 'Kantoor' in omdat een groep wordt ingesteld die iedereen in het kantoor gebruikt.

»» Belangrijk

- De volgende beperkingen gelden voor het invoeren van de **Groepsnaam (Group name)**.
 - De groepsnaam mag maximaal 20 enkel-byte alfanumerieke tekens of maximaal 10 dubbel-byte tekens lang zijn.
 - Een groepsnaam kan niet meer dan eenmaal worden geregistreerd in hetzelfde domein.
 - Er kunnen maximaal 20 groepen worden geregistreerd.
- De persoon die de groep heeft gemaakt, wordt de **Beheerder (Administrator)**.

10. Selecteer **Instellingen (Settings)** en controleer in het instelscherm voor de groep of alle gebruikers op het tabblad **Gebruikers (Users)** zijn geselecteerd

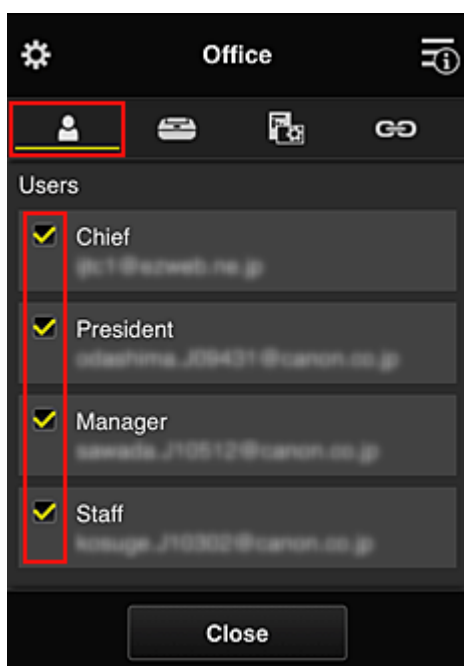

11. Controleer op het tabblad **Printers** of alle printers zijn geselecteerd

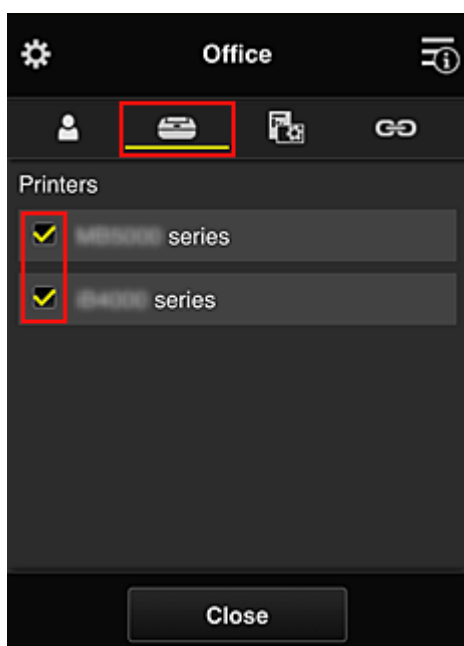

12. Stel op het tabblad **Apps** alleen de app Evernote in op ON

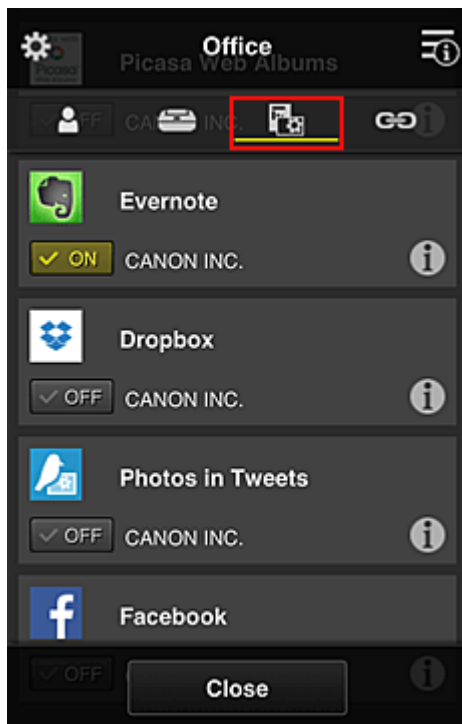

Als u wilt schakelen tussen apps registreren/verwijderen, selecteert u ON / OFF.

Selecteer **Sluiten (Close)** om terug te gaan naar het scherm **Groepsbeheer (Group management)**.

Hiermee is de configuratie van de groep voor gebruik door het hele kantoor beëindigd.

»»» Opmerking

- In het configuratiescherm voor de groep worden alle gebruikers en printers weergegeven die in het domein zijn geregistreerd.
- Als u als persoon nieuwe apps wilt instellen, kunt u een nieuwe groep toevoegen. U maakt een nieuwe groep door **Groep toevoegen (Add group)** te gebruiken en gebruikers en printers toe te voegen in het configuratiescherm voor de toegevoegde groep.

- [Beperken welke apps iedere gebruiker kan gebruiken](#)
- [Beperken welke apps alle leden kunnen gebruiken op de printer](#)
- [Beperken welke apps afzonderlijke gebruikers kunnen gebruiken op de printer](#)
- [Beperken welke printers afzonderlijke gebruikers kunnen gebruiken](#)

»»» Belangrijk

- De beschikbare app verschillen per land of regio.

Beperken welke apps iedere gebruiker kan gebruiken

Stel het volgende in:

- Hele kantoor: alleen de app Evernote gebruiken
- Directeur: de app Evernote en de app Facebook gebruiken

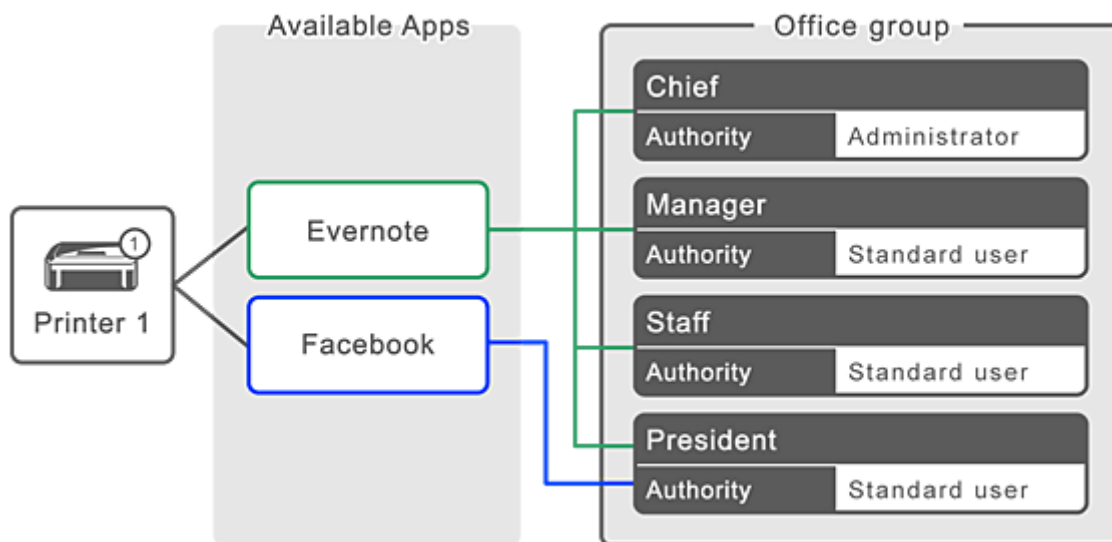

1. Selecteer **Groepsbeheer (Group management)** via

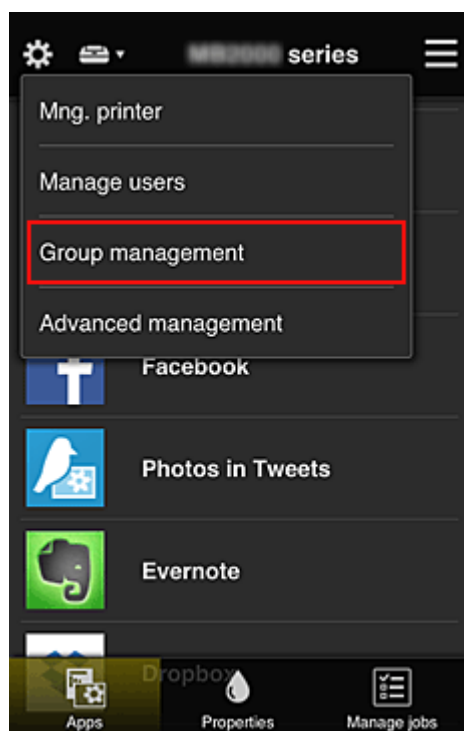

»»» Opmerking

- Dit wordt alleen weergegeven als **Beheren per groep (voor kantoorgebruikers) (Manage by group (for office users))** is ingesteld op **Geavanceerd beheer (Advanced management)**.

2. Selecteer **Groep toevoegen (Add group)** in het weergegeven scherm

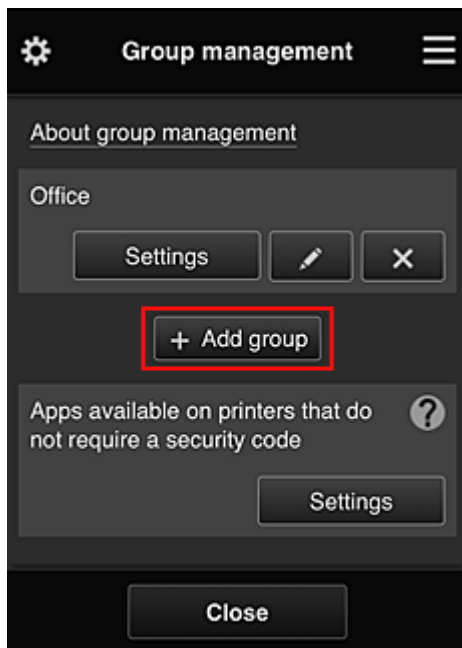

3. De administratief medewerker voert de **Groepsnaam (Group name)** in en selecteert **OK**

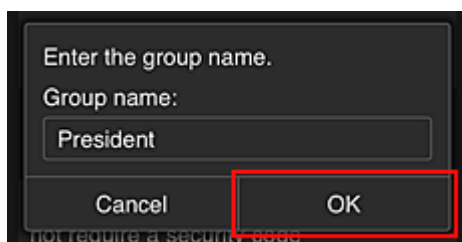

Typ in dit veld 'Directeur' omdat u voor deze groep alleen apps instelt die de directeur mag gebruiken.

»» Belangrijk

- De volgende beperkingen gelden voor het invoeren van de **Groepsnaam (Group name)**.
 - De groepsnaam mag maximaal 20 enkel-byte alfanumerieke tekens of maximaal 10 dubbel-byte tekens lang zijn.
 - Een groepsnaam kan niet meer dan eenmaal worden geregistreerd in hetzelfde domein.
 - Er kunnen maximaal 20 groepen worden geregistreerd.
- De persoon die de groep heeft gemaakt, wordt de **Beheerder (Administrator)**.

4. Volg de bericht die op het scherm worden weergegeven en selecteer **OK**

Het configuratiescherm voor de groep wordt weergegeven.

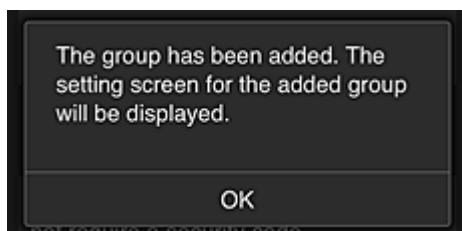

5. Selecteer alleen de directeur op het tabblad **Gebruikers (Users)**

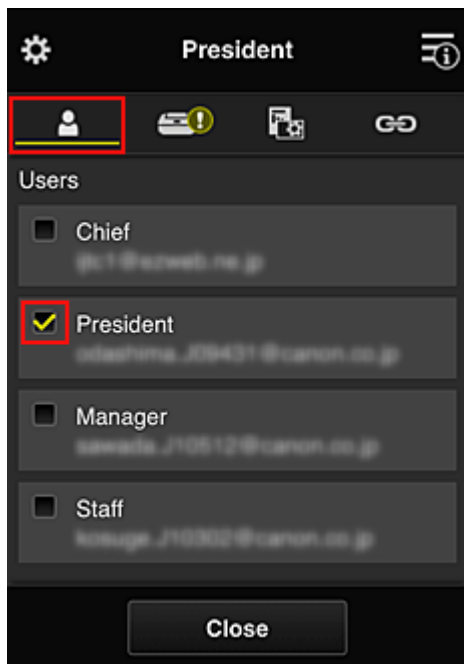

6. Selecteer op het tabblad **Printers** de printer die moet worden gebruikt.

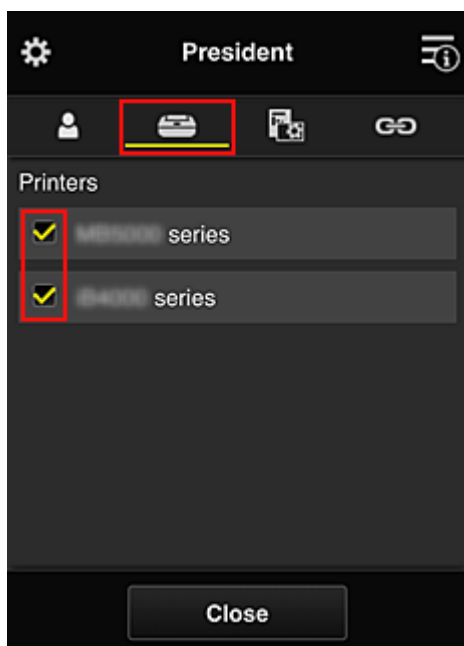

7. Stel op het tabblad **Apps** de apps Evernote en Facebook in op 

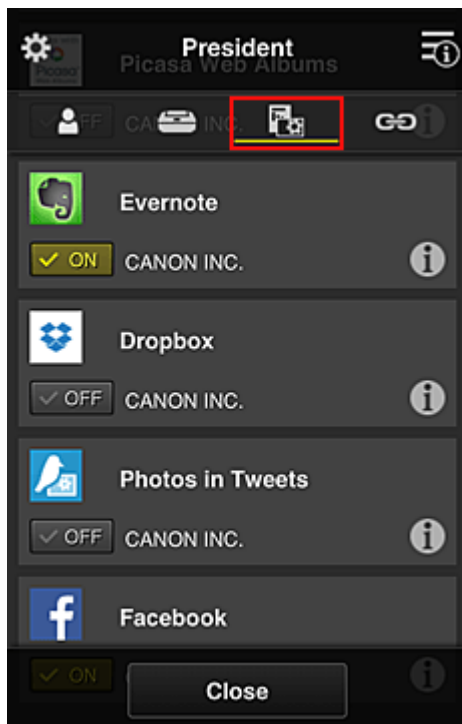

Als u wilt schakelen tussen apps registreren/verwijderen, selecteert u ON / OFF.

Selecteer **Sluiten (Close)** om terug te gaan naar het scherm **Groepsbeheer (Group management)**.

Via de bovenstaande procedure kunt u apps instellen die alleen de directeur kan gebruiken.

»» Opmerking

- In het configuratiescherm voor de groep worden alle gebruikers en printers weergegeven die in het domein zijn geregistreerd.

Beperken welke apps alle leden kunnen gebruiken op de printer

Als u de apps wilt instellen die op de printer kunnen worden gebruikt, gebruikt u de volgende procedure die wordt aangeboden door deze service.

Als voorbeeld wordt in dit gedeelte beschreven hoe u toestaat dat alle gebruikers de app Evernote vanaf de printer gebruiken.

1. Selecteer **Groepsbeheer (Group management)** via .

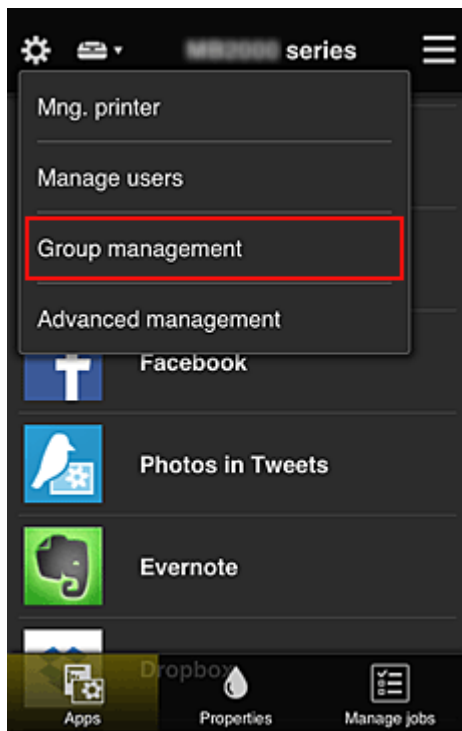

Opmerking

- Dit wordt alleen weergegeven als **Beheren per groep (voor kantoorgebruikers) (Manage by group (for office users))** is ingesteld op **Geavanceerd beheer (Advanced management)**.

2. Selecteer **Instellingen (Settings)** voor **Beschikbare apps op printers die geen beveiligingscode vereisen (Apps available on printers that do not require a security code)**

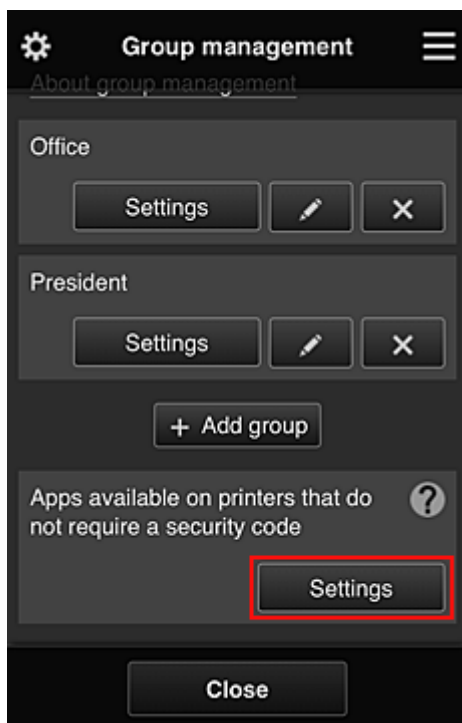

3. Stel op het tabblad **Apps** alleen de app Evernote in op ON



Als u wilt schakelen tussen apps registreren/verwijderen, selecteert u ON / OFF.

Selecteer **Sluiten (Close)** om terug te gaan naar het scherm **Groepsbeheer (Group management)**.

In de bovenstaande procedure wordt Evernote ingesteld als enige app die alle gebruikers op de printer kunnen gebruiken.

Beperken welke apps afzonderlijke gebruikers kunnen gebruiken op de printer

Voor elke gebruiker kunt u de apps instellen die de gebruiker op de printer kan gebruiken.

Als voorbeeld wordt in dit gedeelte beschreven hoe u toestaat dat alleen de directeur de app Facebook vanaf de printer gebruikt.

1. Selecteer **Geavanceerd beheer (Advanced management)** via 

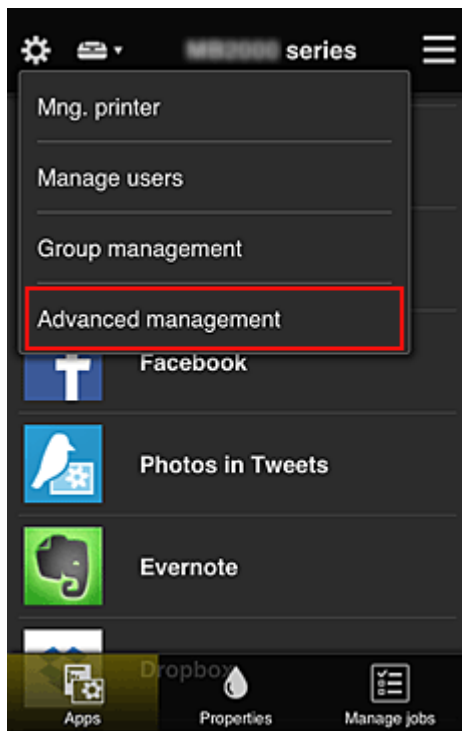

2. Selecteer **Instellen (Set)** voor **Beveiligingscode eisen (Require security code)**.



3. Selecteer de printer waarvoor u een **Beveiligingscode (Security code)** wilt instellen.
[Beveiligingscodes](#) identificeren afzonderlijke gebruikers wanneer meerdere gebruikers een printer gebruiken.

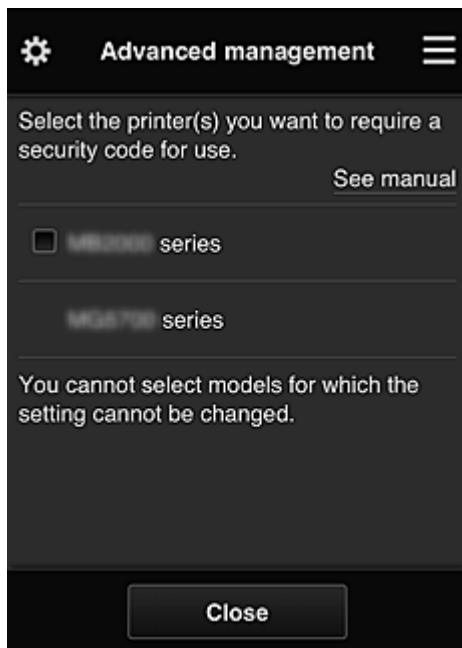

Opmerking

- Op modellen waarop de instellingen niet kunnen worden gewijzigd, kan deze functie niet worden geselecteerd.
Sommige modellen ondersteunen deze functie niet. Raadpleeg 'Modellen die beveiligingscodes ondersteunen' als u wilt controleren of uw model deze functie ondersteunt.

4. Stel een **Beveiligingscode (Security code)** in

Als er gebruikers zijn die geen **Beveiligingscode (Security code)** hebben ingesteld, wordt er een scherm weergegeven waarin u kunt aangeven of u een e-mail wilt verzenden naar die gebruikers waarin wordt gevraagd of ze een **Beveiligingscode (Security code)** willen instellen.

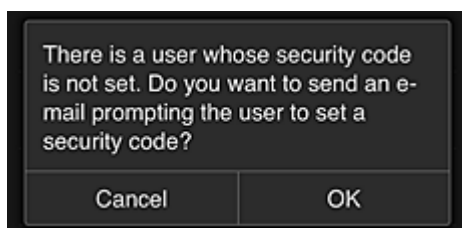

Als u alleen een meldingsmail wilt verzenden naar gebruikers zonder **Beveiligingscode (Security code)**, selecteert u **OK**.

Als u het configuratiescherm voor de **Beveiligingscode (Security code)** wilt weergeven wanneer elke gebruiker zich aanmeldt en geen meldingsmail wilt sturen, selecteert u **Annuleren (Cancel)**.



»»» Belangrijk

- De volgende beperkingen gelden voor het invoeren van de **Beveiligingscode (Security code)**:
 - Maximaal 8 alfanumerieke tekens

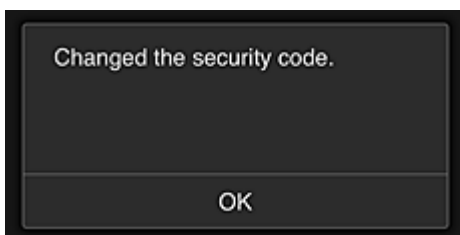

Het wijzigen van de **Beveiligingscode (Security code)** is beëindigd en het voltooiingsbericht voor de wijziging wordt weergegeven.

Selecteer **OK** in het berichtsscherm om terug te keren naar het hoofdscherm.



5. Selecteer **Cloud** in het startscherm van de printer

6. Selecteer de gebruiker in het scherm **Gebruiker wijzigen (Switch user)**



7. Voer de ingestelde **Beveiligingscode (Security code)** in en klik op **Aanmelden (Log in)**

Enter security code.

Nickname:
President

Security code:

Log in

»» Opmerking

- Als u nog geen **Beveiligingscode (Security code)** hebt ingesteld, stelt u een **Beveiligingscode (Security code)** in via [Mijn account \(My account\)](#) en klikt u op **Aanmelden (Log in)**.

8. Selecteer de app Facebook

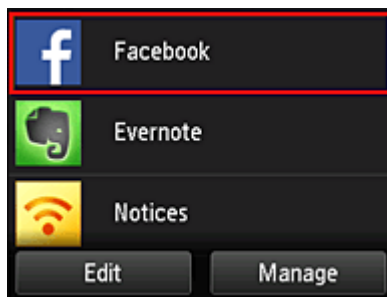

Alleen de directeur kan de app Facebook gebruiken vanaf de printer.

Beperken welke printers afzonderlijke gebruikers kunnen gebruiken

Als voorbeeld wordt in dit gedeelte beschreven hoe u één printer instelt voor de directeur en een andere printer voor alle gebruikers.

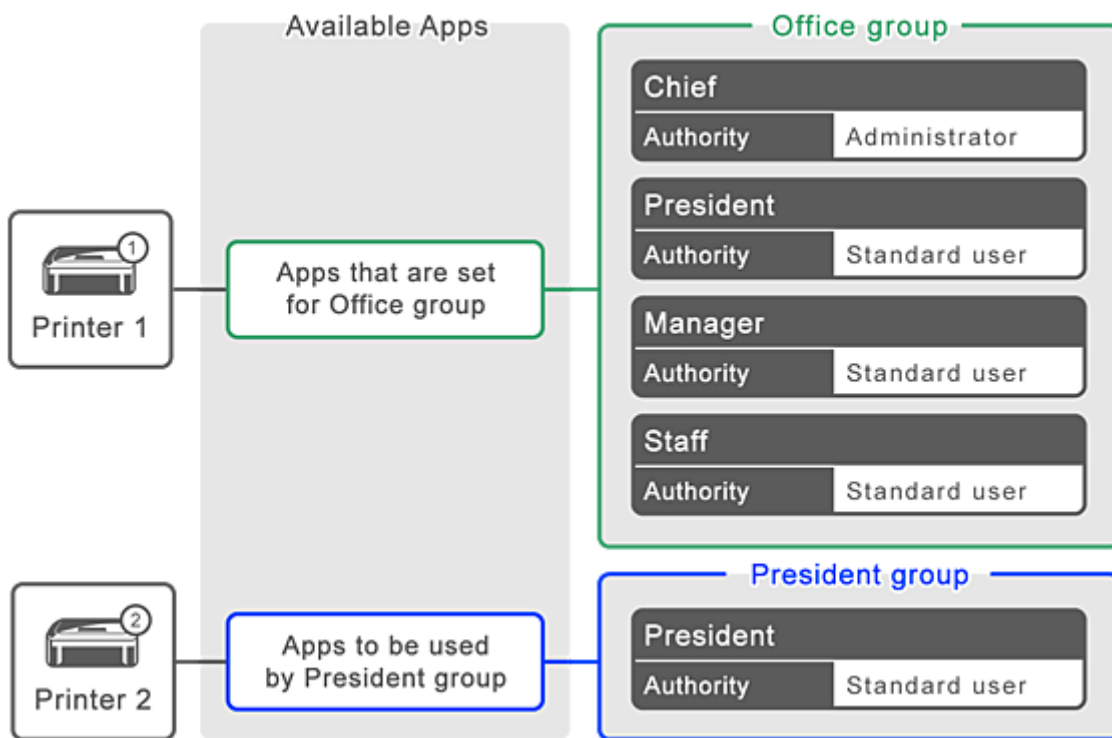

1. Selecteer **Groepsbeheer (Group management)** via

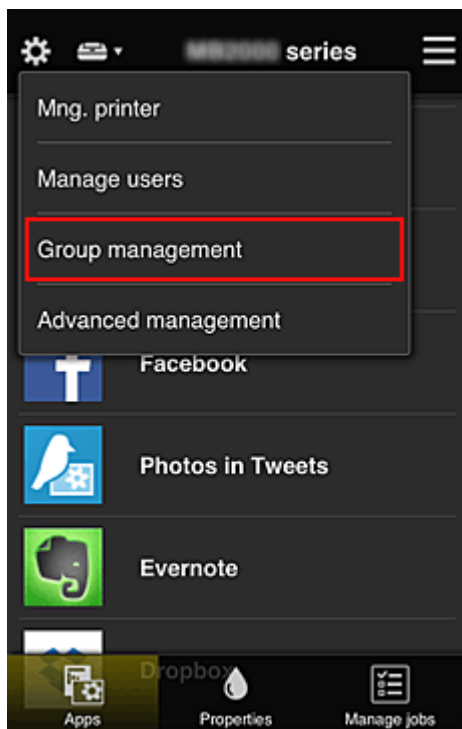

»»» **Opmerking**

- Dit wordt alleen weergegeven als **Beheren per groep (voor kantoorgebruikers) (Manage by group (for office users))** is ingesteld op **Geavanceerd beheer (Advanced management)**.

2. Selecteer **Instellingen (Settings)** voor de groep met alle gebruikers

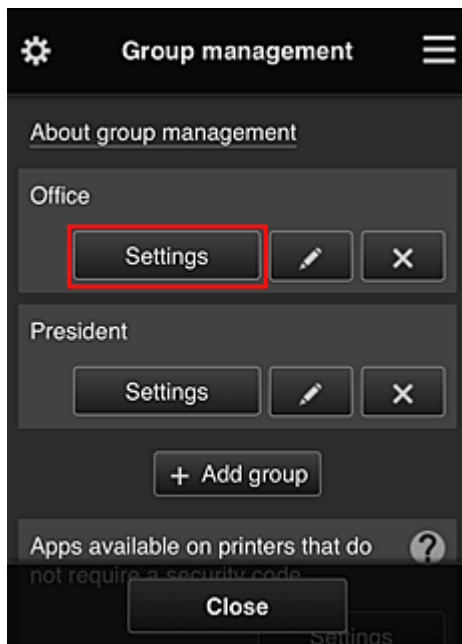

- Schakel op het tabblad **Printers** de printer uit die was ingesteld voor de directeur

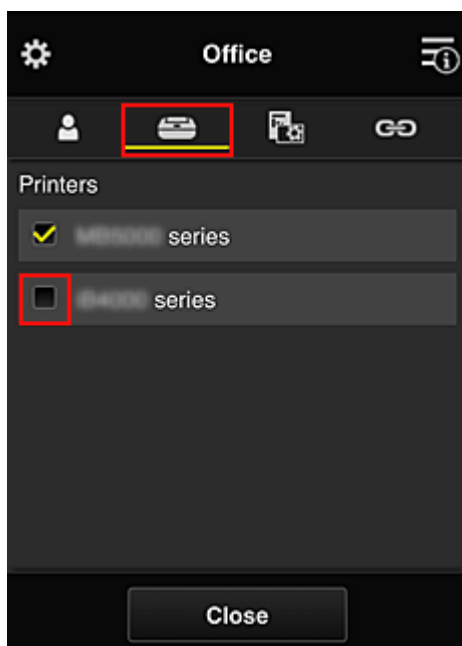

Selecteer **Sluiten (Close)** om terug te gaan naar het scherm **Groepsbeheer (Group management)**.

»»» **Belangrijk**

- Als een gebruiker wordt beheerd in meerdere groepen en een app wordt verwijderd of de doelprinter wordt gewijzigd voor een van die groepen, kan de gebruiker die app of printer nog steeds gebruiken als dit in een van de andere groepen is toegestaan.

Alleen de printer die is ingesteld kan door alle gebruikers worden gebruikt.

Wat is een Beveiligingscode?

Een **Beveiligingscode (Security code)** identificeert de gebruiker wanneer meerdere gebruikers dezelfde printer delen.

»» Belangrijk

- Als u de MAXIFY series gebruikt, kunt u een **Beveiligingscode (Security code)** instellen. Het wordt aanbevolen een **Beveiligingscode (Security code)** in te stellen om te voorkomen dat andere gebruikers uw account gebruiken.
- Deze code is alleen geldig wanneer u MAXIFY Cloud Link gebruikt via het bedieningspaneel van de printer. U kunt deze code niet gebruiken wanneer u naar het Canon Inkjet Cloud Printing Center gaat vanaf uw smartphone, tablet of computer.

Een printer toevoegen

Met één account kunt u de services van Canon Inkjet Cloud Printing Center op meerdere printers gebruiken. De procedure voor het toevoegen van een printer is als volgt:

- [Als uw model een kleuren-LCD-monitor heeft](#)
- [Als uw model een monochrome LCD-monitor heeft](#)
- [Als uw model geen LCD-monitor heeft/Als u een PRO-1000 series of PRO-500 series gebruikt](#)

Als uw model een kleuren-LCD-monitor heeft

1. Controleer of een e-mail met de URL is verzonden naar het [geregistreerde e-mailadres](#) en ga naar de URL
2. Voer de gegevens in aan de hand van de instructies in het verificatiescherm en selecteer daarna **Aanmelden (Log in)**

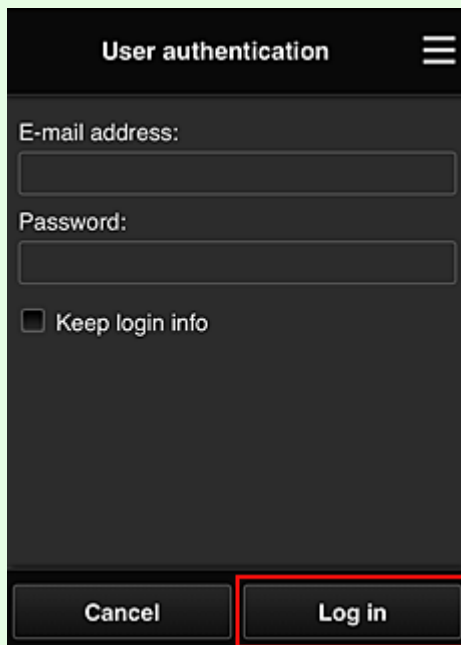

3. Wanneer het bericht over het voltooiën van het toevoegen van de printer wordt weergegeven, selecteert u **OK**

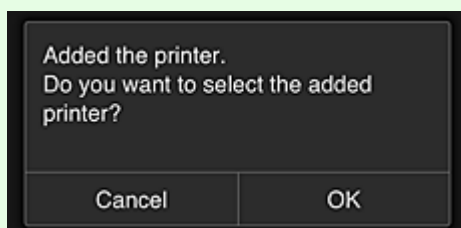

Het toevoegen van de printer is gereed en het hoofdscherm van Canon Inkjet Cloud Printing Center verschijnt.

Opmerking

- Als u **Annuleren (Cancel)** selecteert, verandert de selectiestatus van de printer niet en verschijnt het hoofdscherm van Canon Inkjet Cloud Printing Center.

Als uw model een monochrome LCD-monitor heeft Als uw model geen LCD-monitor heeft/Als u een PRO-1000 series of PRO-500 series gebruikt

1. Controleer of een e-mail met de URL is verzonden naar het geregistreerde e-mailadres en ga naar de URL
 - [Als uw model een monochrome LCD-monitor heeft](#)
 - [Als uw model geen LCD-monitor heeft/Als u een PRO-1000 series of PRO-500 series gebruikt](#)
2. Voer de gegevens in aan de hand van de instructies in het verificatiescherm en selecteer daarna **Aanmelden (Log in)**

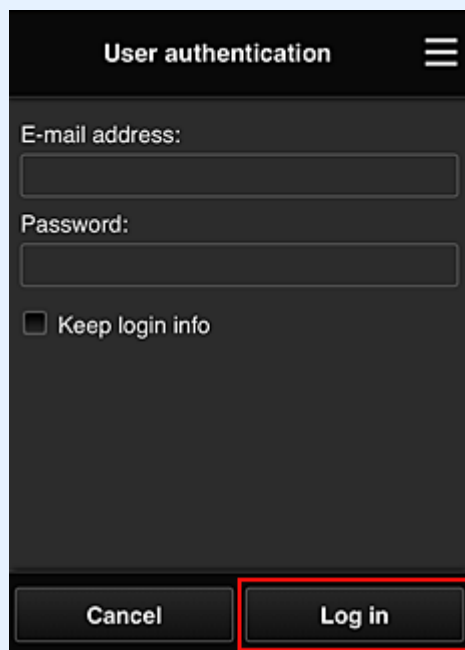

3. Wanneer het bericht over het voltooiën van het toevoegen van de printer wordt weergegeven, selecteert u **OK**

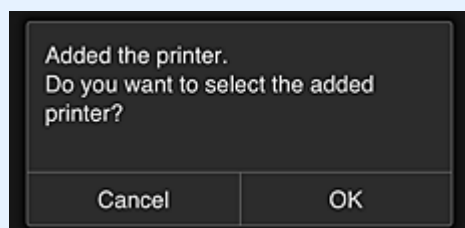

Het toevoegen van de printer is gereed en het hoofdscherm van Canon Inkjet Cloud Printing Center verschijnt.

»» Opmerking

- Als u **Annuleren (Cancel)** selecteert, verandert de selectiestatus van de printer niet en verschijnt het hoofdscherm van Canon Inkjet Cloud Printing Center.

■ [Een PIXMA/MAXIFY Cloud Link-gebruiker toevoegen](#)

Een PIXMA/MAXIFY Cloud Link-gebruiker toevoegen

Eén printer kan door meerdere mensen worden gebruikt.

In dit gedeelte wordt uitgelegd hoe u gebruikers toevoegt en worden de gebruikersrechten beschreven.

Een gebruiker toevoegen

1. Selecteer **Gebruikers beheren (Manage users)** via  in het scherm van de service.

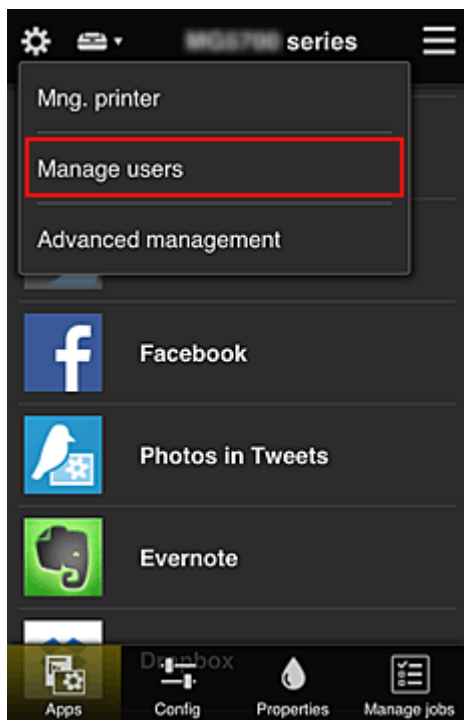

2. Selecteer **Gebruiker toevoegen (Add user)**

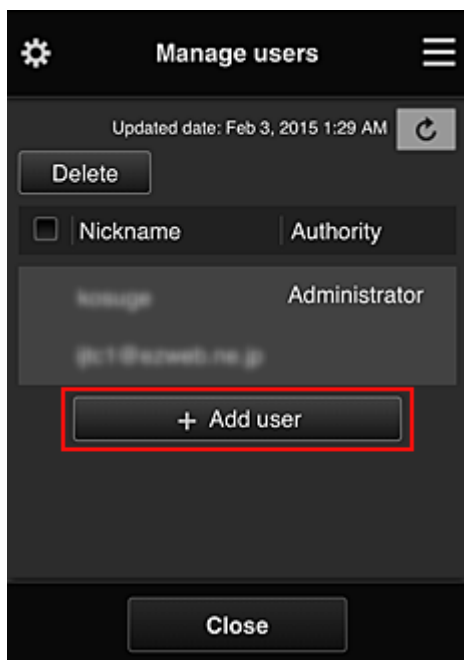

»» Opmerking

- Wanneer u **Gebruiker toevoegen (Add user)** selecteert, controleert de service eerst of het maximaal aantal gebruikers is bereikt. Als nieuwe gebruikers kunnen worden toegevoegd, verschijnt het scherm voor gebruikersregistratie.
- U kunt maximaal 20 gebruikers toevoegen voor 1 printer.

3. Voer het e-mailadres in van de gebruiker die u wilt toevoegen en selecteer daarna **OK**

De URL voor het voltooien van de registratie wordt vervolgens naar het opgegeven e-mailadres verzonden.

»» Opmerking

- Als u een e-mailadres invoert dat al is geregistreerd, ontvangt u een melding dat het adres is geregistreerd. Volg de weergegeven instructies om een ander e-mailadres op te geven.

4. Ga naar de URL in de e-mail

In de volgende procedure wordt beschreven wat u moet doen als u een meldingsmail ontvangt.

5. Lees de voorwaarden in de schermen **Licentieovereenkomst (License agreement)** en **Privacyverklaring (Privacy statement)**. Als u akkoord gaat met de voorwaarden, selecteert u **Akkoord (Agree)**.

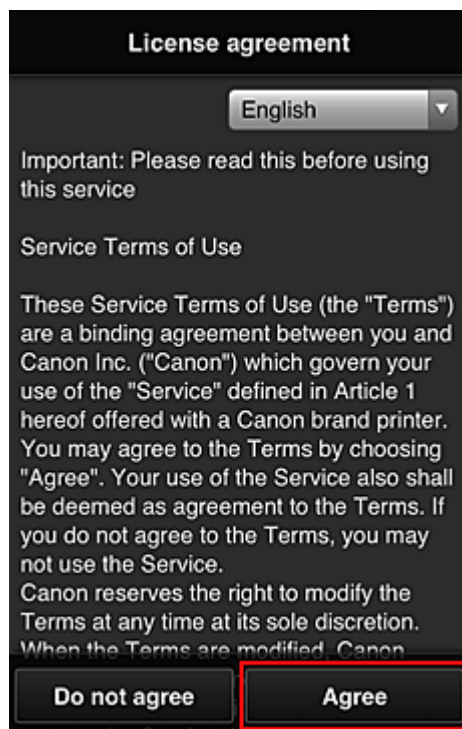

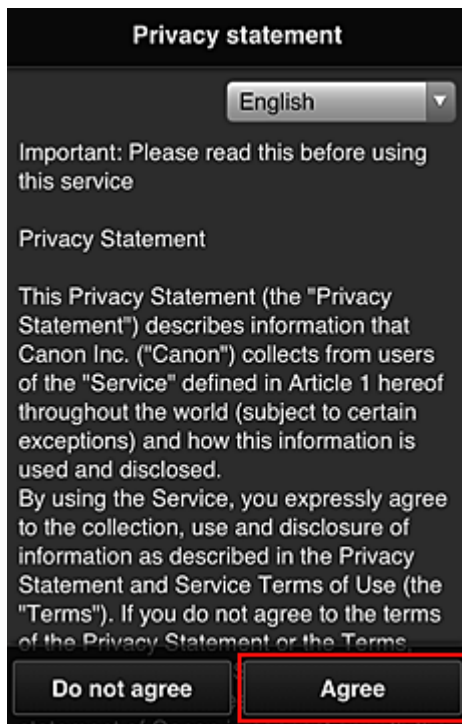

6. Registreer een wachtwoord voor aanmelding bij Canon Inkjet Cloud Printing Center.

Voer op het scherm voor registratie van uw account het gewenste wachtwoord in bij **Wachtwoord (Password)** en **Wachtwoord (bevestiging) (Password (Confirmation))** en selecteer **Volgende (Next)**.



»» **Belangrijk**

- De onderstaande beperkingen gelden voor het **Wachtwoord (Password)**.
 - Het wachtwoord moet tussen 8 en 32 tekens lang zijn en bestaan uit enkel-byte alfanumerieke tekens en symbolen (!"#\$\$%&'()*+,-./:;<=>@[¥]^_`{|}~). (Letters zijn hoofdlettergevoelig.)

7. Voer de **Bijnaam (Nickname)** in

Voer de gewenste gebruikersnaam in die u wilt gebruiken.

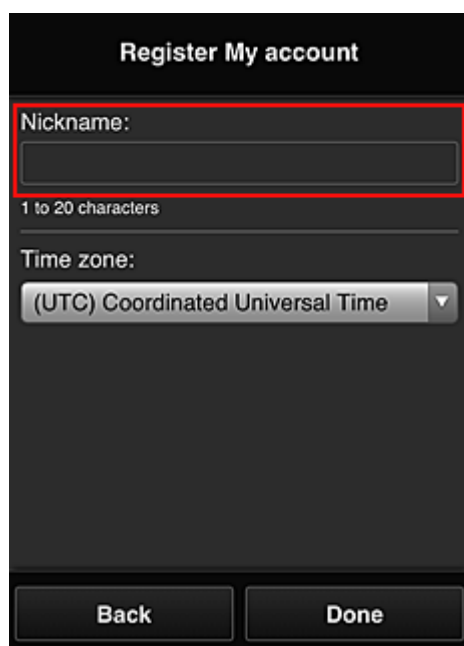

Register My account

Nickname:

1 to 20 characters

Time zone:

(UTC) Coordinated Universal Time

Back Done

»»» **Belangrijk**

- De volgende beperkingen gelden voor het invoerveld voor de gebruikersnaam:
 - De gebruikersnaam moet tussen 1 en 20 tekens lang zijn en bestaan uit enkel-byte alfanumerieke tekens en symbolen (!"#\$\$%&'()*+,-./:;<=>@[¥]^_`{|}~). (Letters zijn hoofdlettergevoelig.)

8. Stel de **Tijdzone (Time zone)** in en selecteer **Gereed (Done)**

Selecteer uw regio in de lijst. Als uw regio niet in de lijst staat, selecteert u de regio die het dichtst bij uw regio ligt.

Zomertijd toepassen (Apply daylight saving time)

Dit wordt alleen weergegeven als de zomertijd wordt gebruikt in de geselecteerde **Tijdzone (Time zone)**.

Selecteer of u wel of geen zomertijd wilt toepassen.

The screenshot shows a registration form titled "Register My account". It includes a text input field for a "Nickname" with a character limit of "1 to 20 characters". Below this is a "Time zone" dropdown menu, which is highlighted with a red box and currently shows "(UTC) Coordinated Universal Time". At the bottom of the screen, there are two buttons: "Back" and "Done".

De hoofdregistratie is voltooid en er wordt een e-mail over de voltooiing van de registratie verzonden.

»»» Opmerking

- Wanneer u MAXIFY Cloud Link gebruikt, wordt een cookie voor de geselecteerde gebruiker toegevoegd aan de printer en wordt de aanmeldingsstatus van elke gebruiker hersteld. Voor elke printer kunt u cookies registreren voor maximaal 8 gebruikers.

Rechten voor printergebruikers

Als meerdere gebruikers de cloudservice voor 1 printer gebruiken, wordt elke gebruiker ingesteld als **Beheerder (Administrator)** of als **Standaardgebr. (Standard user)**.

»»» Opmerking

- De gebruiker die zich het eerst registreert, wordt de **Beheerder (Administrator)**. De beheerder kan de rechten van gebruikers wijzigen via het [scherm Gebruikers beheren \(Manage users\)](#).

Een **Beheerder (Administrator)** kan printergegevens wijzigen, apps toevoegen en verwijderen, gebruikers beheren en diversen andere bewerkingen uitvoeren.

Een **Standaardgebr. (Standard user)** kan printergegevens controleren en apps starten.

Voor informatie over de functies die elke gebruiker kan gebruiken raadpleegt u '[Het venster Canon Inkjet Cloud Printing Center](#)'.

Als u MAXIFY Cloud Link gebruikt vanaf de printer, selecteert u **Multi-user modus (Multiuser mode)** in het [Scherm Printer beh. \(Mng. printer\)](#) om de printer in te stellen op **Multi-user modus (Multiuser mode)**. Elke gebruiker kan vervolgens een app starten en documenten afdrukken.

»»» Opmerking

- Als u niet uw eigen **Beveiligingscode (Security code)** hebt ingesteld, selecteert u **Multi-user modus (Multiuser mode)** om het instelscherm **Beveiligingscode (Security code)** weer te geven. Als u **Annuleren (Cancel)** selecteert, kunt u **Multi-user modus (Multiuser mode)** niet instellen.

- Als u de **Beheerder (Administrator)** bent, wordt een bevestigingsscherm weergegeven waarin wordt gevraagd of u een e-mail wilt verzenden waarin standaardgebruikers zonder **Beveiligingscode (Security code)** wordt gevraagd of ze hun **Beveiligingscode (Security code)** willen instellen.
 - Als u alleen een meldingsmail wilt verzenden naar gebruikers zonder **Beveiligingscode (Security code)** en **Multi-user modus (Multiuser mode)** wilt instellen, selecteert u **OK**.
 - Als u **Multi-user modus (Multiuser mode)** wilt instellen zonder een meldingsmail te verzenden, selecteert u **Annuleren (Cancel)**.

■ [Problemen met Canon Inkjet Cloud Printing Center oplossen](#)

Problemen met Canon Inkjet Cloud Printing Center oplossen

- [Als een app niet kan worden geïnstalleerd](#)
- [Als de geregistreerde app niet in de lijst met apps staat](#)
- [Als de gegevens niet worden bijgewerkt wanneer u drukt op de knop Bijwerken](#)
- [Als u de registratie-e-mail niet ontvangt](#)
- [Als u niet kunt afdrukken](#)
- [Het afdrukken wordt gestart, ook al hebt u niets gedaan](#)
- [Als u zich niet correct kunt aanmelden, zelfs niet nadat u het juiste wachtwoord hebt ingevoerd in iOS of Mac](#)

Als een app niet kan worden geïnstalleerd

Controleer het land of de regio waar de printer is gekocht.

Als de printer wordt gebruikt buiten het land of de regio waar deze is gekocht, kunnen apps niet worden geïnstalleerd.

Als u de iP110 series gebruikt

Controleer het land of de regio waar de printer is gekocht.

Als u de printer verplaatst buiten het land of de regio waar u deze hebt gekocht, kunt u bepaalde apps mogelijk niet installeren.

U kunt apps die al zijn geïnstalleerd blijven gebruiken, mits de apps het land of de regio waar u bent ondersteunen.

Als de geregistreerde app niet in de lijst met apps staat

Controleer de weergavetaal van Canon Inkjet Cloud Printing Center.

Als de weergavetaal wordt gewijzigd in een taal die een app niet ondersteunt, wordt de app niet weergegeven in de lijst met apps, maar blijft deze wel geregistreerd.

Als u weer overschakelt naar de doeltaal van de app, wordt deze weergegeven in de lijst met apps en kunt u de app starten, registreren of de registratie ervan ongedaan maken.

Als de gegevens niet worden bijgewerkt wanneer u drukt op de knop Bijwerken

Aangezien het scherm Eigenschappen een netwerkverbinding met dit product vereist, worden de gegevens mogelijk niet direct bijgewerkt. Wacht even en probeer de gegevens daarna opnieuw bij te werken.

Als de gegevens nog steeds niet worden bijgewerkt, controleert u of het product is verbonden met internet.

Als u de registratie-e-mail niet ontvangt

U hebt mogelijk een ander e-mailadres ingevoerd tijdens de gebruikersregistratie van Canon Inkjet Cloud Printing Center.

Als uw model een kleuren-LCD-monitor heeft

Selecteer  **Instellen (Setup)** ( Verschillende instellingen) ->  **Webservice instellen (Web service setup)** -> **Webserviceverbinding instellen (Web service connection setup)** -> **IJ Cloud Printing Center instellen (IJ Cloud Printing Center setup)** -> **Verwijderen van deze service (Delete from this service)** in het startscherm van de printer om de serviceregistratie te verwijderen.

Als uw model een monochrome LCD-monitor heeft

Selecteer de knop  **Instellingen (Setup)** op het bedieningspaneel van de printer en selecteer vervolgens **Webservice instel. (Web service setup)** -> **Verbinding instellen (Connection setup)** -> **IJCloudPrintingCtr** -> **Verwijd. v. service (Delete from service)** om de serviceregistratie te verwijderen.

Als uw model geen LCD-monitor heeft

Printergegevens weergeven -> **IJ Cloud Printing Center instellen (IJ Cloud Printing Center setup)** -> **Verwijderen van deze service (Delete from this service)** om de serviceregistratie te verwijderen. Als u printergegevens wilt weergeven, gaat u naar de startpagina van de *Online handleiding* en raadpleegt u 'De printergegevens controleren' voor uw model.



Nadat u de printer opnieuw hebt ingesteld, voert u de registratie van Canon Inkjet Cloud Printing Center uit vanaf het begin.

Als u niet kunt afdrukken

Controleer het volgende als u niet kunt afdrukken.

Als uw model een kleuren-LCD-monitor heeft

- Controleer of de printer is verbonden met internet.
- Controleer of de printer is verbonden met een LAN en of het LAN verbinding heeft met internet.
- Controleer of er een foutbericht wordt weergegeven op de LCD-monitor van de printer.
- Als het afdrukken niet wordt gestart nadat u een tijdje hebt gewacht, gaat u naar het startscherm

van de printer en selecteert u  **Instellen (Setup)** ( Verschillende instellingen) -> **Webserviceaanvraag (Web service inquiry)**.

Als uw model een monochrome LCD-monitor heeft

- Controleer of de printer is verbonden met internet.
- Controleer of de printer is verbonden met een LAN en of het LAN verbinding heeft met internet.

- Controleer of er een foutbericht wordt weergegeven op de LCD-monitor van de printer.
- Als het afdrucken niet wordt gestart nadat u een tijdje hebt gewacht, gaat u naar het



bedieningspaneel van de printer, selecteert u **Instellingen (Setup)** en voert u **Webserviceaanvraag (Web service inquiry)** uit. Als het afdrucken niet wordt gestart, voert u de aanvraag meerdere malen uit.

Als uw model geen LCD-monitor heeft

- Controleer of de printer is verbonden met internet.
- Controleer of de printer is verbonden met een LAN en of het LAN verbinding heeft met internet.
- Als het afdrucken niet wordt gestart nadat u een tijdje hebt gewacht, zet u de printer uit en daarna weer aan.

Als het probleem niet is verholpen, gebruikt u het printerstuurprogramma op de computer om de afdruktaak uit te voeren en te controleren of de gegevens normaal met de printer kunnen worden afgedrukt.

Als u nog steeds niet kunt afdrucken, raadpleegt u de pagina over probleemoplossing voor uw model via de startpagina van de *Online handleiding*.

►► Opmerking

- Bij een draadloze LAN-verbinding kan het enkele minuten duren voordat communicatie mogelijk is nadat de printer is ingeschakeld. Controleer of de printer is verbonden met het draadloze netwerk en wacht even voordat u het afdrucken start.
- Als de printer niet is ingeschakeld of geen verbinding heeft met internet, en als een afdruktaak daardoor niet wordt verwerkt binnen 24 uur nadat deze is verzonden, wordt de afdruktaak automatisch geannuleerd. Als dit gebeurt, controleert u of de printer is ingeschakeld en verbinding met internet heeft en verzendt u de afdruktaak opnieuw.

Het afdrucken wordt gestart, ook al hebt u niets gedaan

De services van Canon Inkjet Cloud Printing Center worden mogelijk gebruikt door een onbevoegde gebruiker.

Als uw model een kleuren-LCD-monitor heeft



Selecteer **Instellen (Setup)** ( Verschillende instellingen) ->  **Webservice instellen (Web service setup)** -> **Webserviceverbinding instellen (Web service connection setup)** -> **IJ Cloud Printing Center instellen (IJ Cloud Printing Center setup)** -> **Verwijderen van deze service (Delete from this service)** in het startscherm van de printer om de serviceregistratie te verwijderen.

Als uw model een monochrome LCD-monitor heeft



Selecteer de knop **Instellingen (Setup)** op het bedieningspaneel van de printer en selecteer vervolgens **Webservice instel. (Web service setup)** -> **Verbinding instellen (Connection setup)** -> **IJCloudPrintingCtr** -> **Verwijd. v. service (Delete from service)** om de serviceregistratie te verwijderen.

Als uw model geen LCD-monitor heeft

Printergegevens weergeven -> **IJ Cloud Printing Center instellen (IJ Cloud Printing Center setup)** -> **Verwijderen van deze service (Delete from this service)** om de serviceregistratie te verwijderen.

Als u printergegevens wilt weergeven, gaat u naar de startpagina van de *Online handleiding* en raadpleegt u 'De printergegevens controleren' voor uw model.

Nadat u de printer opnieuw hebt ingesteld, voert u de registratie van Canon Inkjet Cloud Printing Center uit vanaf het begin.

Als u zich niet correct kunt aanmelden, zelfs niet nadat u het juiste wachtwoord hebt ingevoerd in iOS of Mac

Als u iOS of Mac gebruikt en het wachtwoord het symbool ¥ of ₩ bevat, voert u in plaats daarvan een backslash (\) in. Voor instructies voor het invoeren van een backslash raadpleegt u de Help van het besturingssysteem.

Eenvoudig afdrukken vanaf een smartphone of tablet met Canon PRINT Inkjet/SELPHY

Gebruik de toepassing Canon PRINT Inkjet/SELPHY om foto's die u op een smartphone of tablet (iOS of Android) hebt opgeslagen eenvoudig draadloos af te drukken.

U kunt ook gescande gegevens (PDF of JPEG) rechtstreeks op een smartphone of tablet ontvangen zonder een computer te gebruiken.



U kunt Canon PRINT Inkjet/SELPHY downloaden via de App Store en Google Play.

Volg de onderstaande stappen om foto's eenvoudig af te drukken.

1. Download Canon PRINT Inkjet/SELPHY.

Voor iOS

Voor Android

2. Verbind de printer met Wi-Fi door de instructies in het toepassingsscherm op te volgen.
3. Selecteer een foto via **Fotoafdruk (Photo Print)** in de toepassing en tik daarna op **Afdrukken (Print)**.

Afdrukken met Windows RT

Als u Windows RT 8.1 of later gebruikt, kunt u gemakkelijk afdrukken door de printer eenvoudig met een netwerk te verbinden.

Voor informatie over verbinding met het netwerk raadpleegt u de configuratie-URL (<http://www.canon.com/ijsetup>) voor gebruik van dit product vanaf uw computer, smartphone of tablet.

Nadat de verbinding is voltooid, wordt de Canon Inkjet Print Utility-software waarmee u gedetailleerde afdrukinstellingen kunt selecteren, automatisch gedownload.

Met Canon Inkjet Print Utility kunt u de **Prtstatus (Printer status)** controleren en gedetailleerde afdrukinstellingen opgeven. (De beschikbare functies zijn afhankelijk van uw gebruiksomgeving en de verbindingsmethode.)

Integratiefunctie voor online opslag

De printer kan worden geïntegreerd met online opslagservices zoals Evernote.



Integratie met het online notitieprogramma 'Evernote'

Als een Evernote-clienttoepassing op uw computer is geïnstalleerd, kunt u gescande afbeeldingen importeren in de toepassing en uploaden naar de server van Evernote.

Vanaf bijvoorbeeld andere computers of smartphones kan door de geüploade afbeeldingen worden gebladerd.

Als u Evernote wilt gebruiken, moet u een account aanmaken. Raadpleeg de pagina 'Account aanmaken (Create Account)' van Evernote voor het aanmaken van een account.

Instellingen

Voor Windows:

Selecteer in het dialoogvenster Instellingen van IJ Scan Utility het item dat u wilt instellen en selecteer vervolgens Evernote voor **Naar een toepassing sturen (Send to an application)** in **Instellingen voor de toepassing (Application Settings)**.

Raadpleeg voor meer informatie 'Dialoogvenster Instellingen' voor uw model vanuit de startpagina van de *Online handleiding*.

Voor Mac OS:

Selecteer in het dialoogvenster met instellingen van IJ Scan Utility het item dat u wilt instellen en selecteer vervolgens Evernote voor **Naar een toepassing sturen (Send to an application)** in **Instellingen voor de toepassing (Application Settings)**.

Raadpleeg voor meer informatie 'Dialoogvenster Instellingen' voor uw model vanuit de startpagina van de *Online handleiding*.

»»» Belangrijk

- De servicefuncties van Evernote kunnen zonder voorafgaande kennisgeving worden gewijzigd of beëindigd.

Omgaan met papier, originelen, inktanks, enz.

► Papier plaatsen

- Papierbronnen
- Normaal papier/fotopapier plaatsen
- Enveloppen plaatsen

► Originelen plaatsen

- Waar moeten originelen worden geplaatst?
- Originelen op de glasplaat plaatsen
- Documenten in de ADF (automatische documentinvoer) plaatsen
- Plaatsing op basis van gebruik
- Ondersteunde originelen

► Een USB-flashstation plaatsen

- Een USB-flashstation plaatsen
- Een USB-flashstation verwijderen

► Inktanks vervangen

- Inktanks vervangen
- De inktstatus op het aanraakscherm controleren

Papier plaatsen

- **Papierbronnen**
- **Normaal papier/fotopapier plaatsen**
- **Enveloppen plaatsen**

Papierbronnen

Papiertypes en -formaten die u kunt gebruiken

Papier kan worden geplaatst in cassette 1 (A) en in cassette 2 (B).

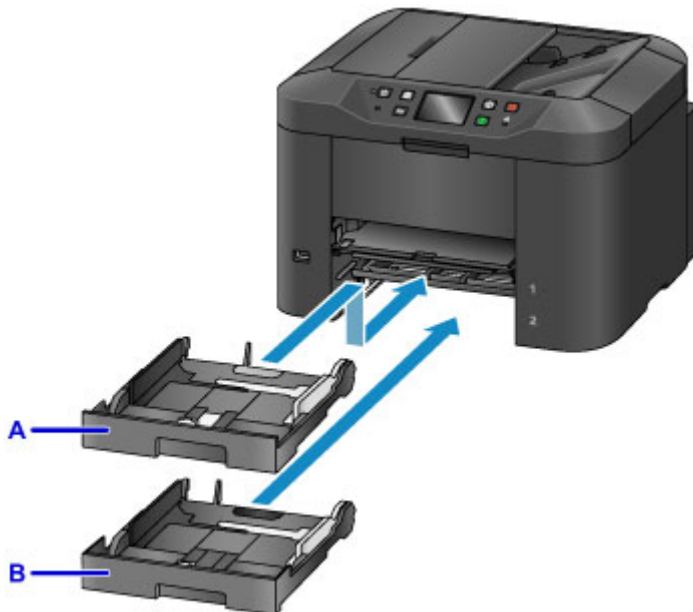

Bovenop bevindt zich cassette 1 (A) waarin u alle papierformaten kunt plaatsen die compatibel zijn met het apparaat, zoals normaal papier, fotopapier en enveloppen.

Daaronder bevindt zich cassette 2 (B) waarin u normaal papier van het formaat A4, Letter, Legal, Oficio, B-Oficio, M-Oficio, Foolschap en Legal (India) kunt plaatsen.

■ [Ondersteunde mediumtypen](#)

Om te voorkomen dat het papier opraakt, kunt u normaal papier van hetzelfde formaat (A4, Letter, Legal, Oficio, B-Oficio, M-Oficio, Foolschap of Legal [India]) in beide cassettes plaatsen en het apparaat zo instellen dat automatisch naar de andere cassette wordt overgestapt als het papier in de eerste op is.

■ [Cassette-instellingen](#)

►► Opmerking

- Selecteer voor het afdrucken de juiste papierformaten en -types. Onjuiste instellingen voor papierformaat en mediumtype kunnen ervoor zorgen dat het papier vanuit de verkeerde papierbron wordt ingevoerd of dat de juiste afdrukkwaliteit negatief wordt beïnvloed.

Raadpleeg deze gedeelten voor instructies over het plaatsen van papier in een cassette.

■ [Normaal papier/fotopapier plaatsen](#)

■ [Enveloppen plaatsen](#)

De cassette aanpassen aan het gebruikte papierformaat

De cassette kan worden aangepast aan drie lengtes. Als u de cassette wilt uittrekken, drukt u de vergrendeling (C) omlaag terwijl u de voorkant naar u toe trekt.

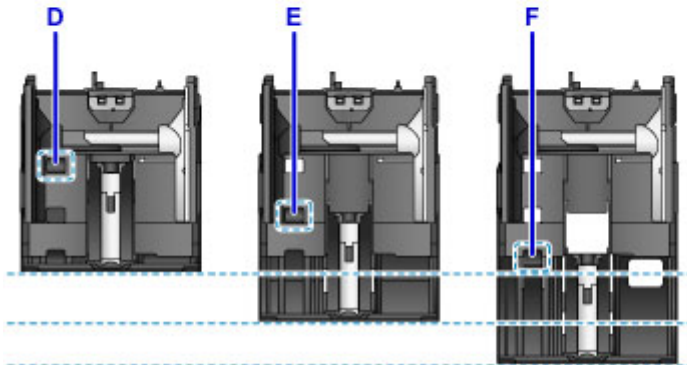
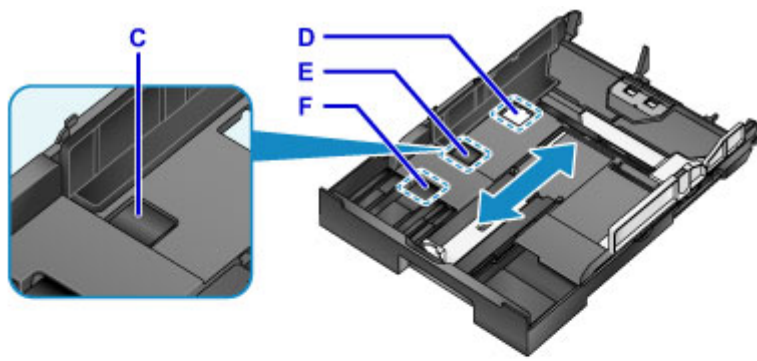

D: Vergrendelingspositie voor het opbergen van de cassette

Stel in op positie D wanneer het apparaat een tijd niet wordt gebruikt of voordat het wordt verzonden. In deze stand zit de cassette tegen het oppervlak van het apparaat. Merk op dat in deze positie geen papier kan worden geplaatst.

E: Vergrendelingspositie voor papier van A4- of Letter-formaat of kleiner

Stel in op positie E voor papier van A4- of Letter-formaat of kleiner. De cassette zit niet tegen het apparaat, maar u kunt deze afdekken door de papieruitvoerlade uit te trekken. Stel de cassette in op deze positie voor normaal gebruik.

F: Vergrendelingspositie voor papier groter dan A4 of Letter

Stel in op positie F voor papier groter dan A4-formaat, zoals Legal. In deze positie wordt de cassette niet helemaal bedekt wanneer u de papieruitvoerlade eruit trekt. (De cassette steekt van nature een stukje uit het apparaat.)

Plaats papier met de afdrukszijde naar beneden.

Sommige papiersoorten, zoals fotopapier, hebben een verschillende voor- en achterkant. Plaats dit papier met de witste of meest glanzende kant met de afdrukszijde naar beneden.

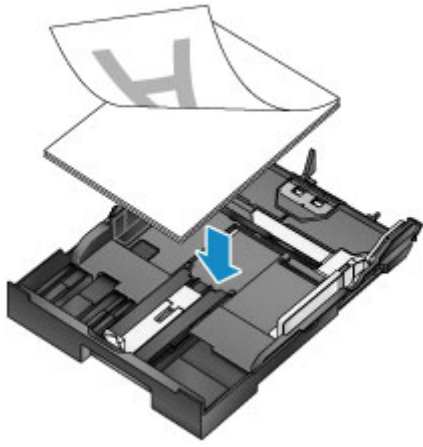

Normaal papier/fotopapier plaatsen

Plaats papier in cassette 1 of cassette 2.

* In dit voorbeeld wordt plaatsen in cassette 1 gedemonstreerd, maar papier wordt op dezelfde manier in cassette 2 geplaatst.

»»» Belangrijk

- Papier kan vastlopen als u afdrukken test door normaal papier in kleinere stukken te knippen, zoals 10 x 15 cm (4 x 6 inch) of 13 x 18 cm (5 x 7 inch).

»»» Opmerking

- In cassette 1 kunt alle papierformaten plaatsen die compatibel zijn met het apparaat, zoals normaal papier, fotopapier en enveloppen.
- In cassette 2 plaatst u normaal papier van het formaat A4, Letter, Legal, Oficio, B-Oficio, M-Oficio, Foolscap of Legal (India).
- Raadpleeg [Ondersteunde mediumtypen](#) voor meer informatie over papierformaten en gewichten die u kunt gebruiken.
- Raadpleeg [Enveloppen plaatsen](#) voor instructies over het plaatsen van enveloppen.

1. Bereid het papier voor.

Lijn de randen van het papier uit. Als de randen van het papier zijn omgekruld, maakt u deze plat.

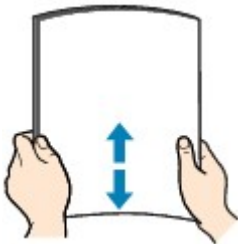

»»» Opmerking

- Lijn de randen van het papier netjes uit voordat u het plaatst. Als u een ongelijke stapel papier plaatst, kan het papier vastlopen.
- Als het papier gekruld is, buigt u de gekrulde hoeken in de tegenovergestelde richting om zodat het papier plat is.

Zie 'Herstel het gekrulde papier voordat u het papier plaatst.' in [Papier vertoont vlekken / Papieroppervlak vertoont krassen](#) voor meer informatie over het herstellen van gekruld papier.

- Licht krullen van Photo Paper Plus Halfglans SG-201 dient niet te worden gladgestreken. Plaats in plaats daarvan maar een vel tegelijk zonder er iets aan te doen. Als u dit soort papier buigt om het plat te maken, kan het oppervlak scheuren en de afdrukkwaliteit afnemen.

2. Trek de cassette naar buiten.



3. Verschuif de papiergeleiders aan de voorzijde (A) en aan de rechterzijde (B) om ruimte te maken voor het papier.
4. Plaats de stapel papier met de afdrukszijde naar beneden in het midden van de cassette.

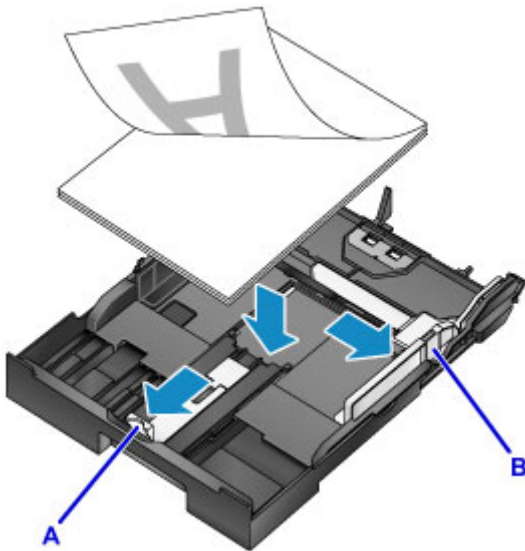

»»» Belangrijk

- Plaats papier altijd in de lengterichting (C). Wanneer u papier in de breedterichting (D) plaatst, kan het papier vastlopen.

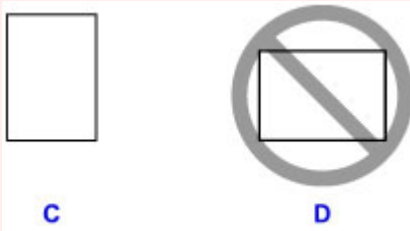

»»» Opmerking

- Sommige papiersoorten, zoals fotopapier, hebben een verschillende voor- en achterkant. Plaats dit papier met de witste of meest glanzende kant met de afdrukzijde naar beneden.
- Lijn de papierstapel, zoals weergegeven, uit met de rand van de cassette.

Er kunnen invoerproblemen optreden als het papier het uitstekende deel (E) raakt.

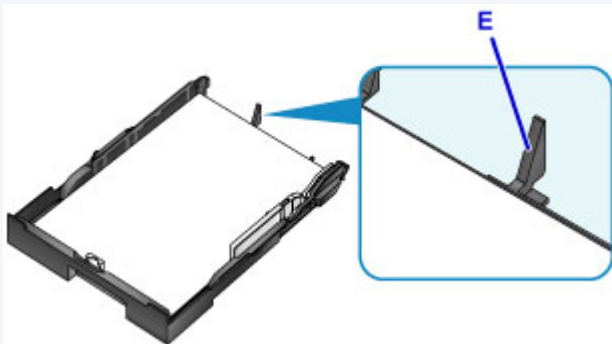

- Als u papier van 13 x 18 cm (5 x 7 inch) of kleiner wilt plaatsen, trekt u het lipje (F) op de papiergeleider omhoog. (Alleen cassette 1 kan worden gebruikt voor papier van dit formaat.)

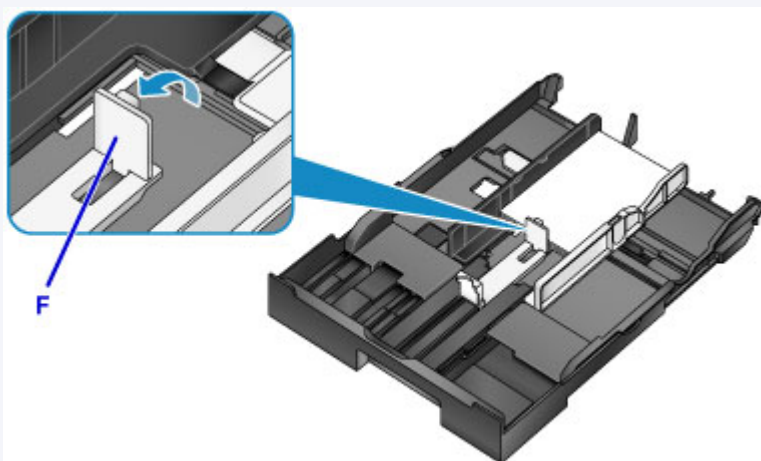

- Als u papier groter dan A4-formaat wilt plaatsen, drukt u op de vergrendeling (G) en trekt u de cassette er helemaal uit.

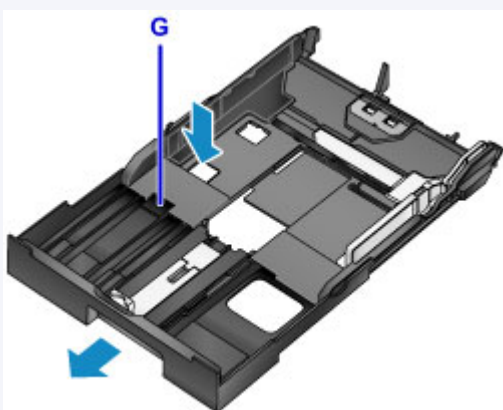

5. Lijn de papiergeleider (A) aan de voorzijde uit met de papierstapel.

De papiergeleider (A) klikt op zijn plaats wanneer deze is uitgelijnd met een paginaformaat dat staat aangegeven op de cassette.

6. Verschuif de rechterpapiergeleider (B) om de rechter- en linkergeleider uit te lijnen met beide randen van de papierstapel.

Schuif de papiergeleiders niet te hard tegen het papier, want dat kan invoerproblemen veroorzaken.

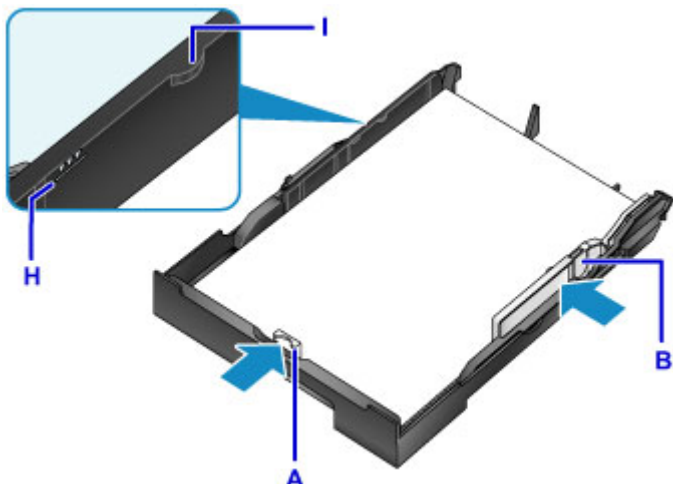

Opmerking

- Plaats het papier niet hoger dan de markering voor de maximumcapaciteit (H).
- Zorg dat de stapel lager is dan de tabs (I) van de papiergeleiders.

7. Plaats de cassette.

Druk de cassette helemaal in het apparaat totdat deze stopt.

Nadat u de cassette hebt geplaatst, wordt een registratiescherm voor papiergegevens voor de cassette weergegeven op het aanraakscherm.



Opmerking

- Papier van A4- of Letter-formaat of kleiner: de cassette stopt op dezelfde positie als de uitgetrokken papieruitvoerlade die de cassette vervolgens bedekt.
- Papier groter dan A4- of Letter-formaat: de uitgetrokken cassette steekt een stuk boven de papieruitvoerlade uit. Duw de cassette niet verder het apparaat in, aangezien dat het apparaat of cassette kan beschadigen.

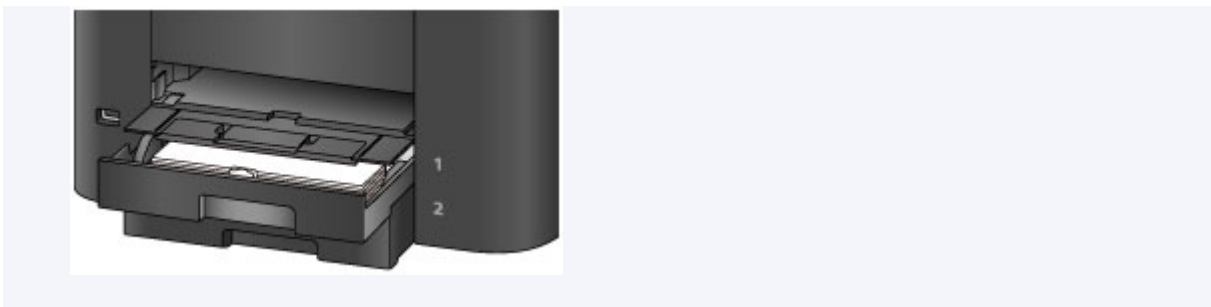

8. Selecteer het formaat en type papier in de cassette bij **Pg.form. (Page size)** en **Type** en tik daarna op **Registreren (Register)**.

Volg de aanwijzingen van meldingen op het scherm om de papiergegevens op te slaan.

■ [Papierinstellingen](#)

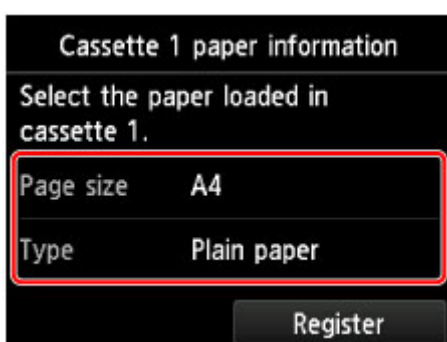

9. Trek het verlengstuk van de uitvoerlade (J) uit en open de papieruitvoersteun (K).



►► **Opmerking**

- Voordat u afdrukt, selecteert u het formaat en type van het geplaatste papier in het venster met afdrukinstellingen op het bedieningspaneel of van het printerstuurprogramma.

Enveloppen plaatsen

Plaats enveloppen in cassette 1.

Als u het printerstuurprogramma juist hebt ingesteld, worden adressen automatisch gedraaid en afgedrukt conform de richting van de envelop.

»»» Belangrijk

- De volgende enveloppen kunt u niet gebruiken. Dit soort enveloppen kunnen vastlopen of storingen in het apparaat veroorzaken.
 - Enveloppen met reliëf of coating
 - Enveloppen met een dubbele klep
 - Enveloppen met plakranden die al vochtig zijn gemaakt

»»» Opmerking

- Raadpleeg [Ondersteunde mediumtypen](#) voor meer informatie over papierformaten en gewichten die u kunt gebruiken.

1. Bereid de enveloppen voor.

- Als u de enveloppen glad wilt strijken, drukt u de hoeken en randen omlaag.

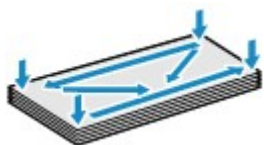

- Als de enveloppen gekruld zijn, houdt u de tegenoverliggende hoeken vast en buigt u deze voorzichtig in de tegengestelde richting.



- Strijk flappen die zijn verbogen, glad.
- Gebruik een pen om de bovenrand naar de invoerriem te drukken om de envelop glad te strijken.

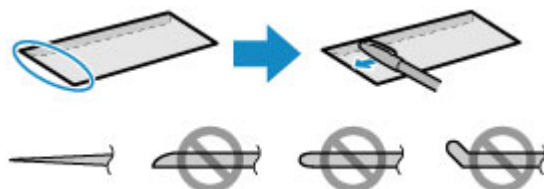

Zijaanzicht van de bovenrand van de envelop.

»»» Belangrijk

- Enveloppen die niet plat zijn of die niet gelijkmatig zijn geplaatst, kunnen vastlopen. Zorg dat gekrulde of gebogen vlakken niet hoger dan 3 mm (0,1 inch) zijn.

2. Trek cassette 1 naar buiten.



3. Verschuif de papiergeleiders aan de voorzijde (A) en aan de rechterzijde (B) om ruimte te maken voor het papier.

4. Plaats de enveloppen met de afdrukzijde NAAR BENEDEN, in het midden van cassette 1.

De klep is, zoals hieronder wordt weergegeven, naar boven gericht.



Er kunnen maximaal 10 enveloppen tegelijk worden geplaatst.

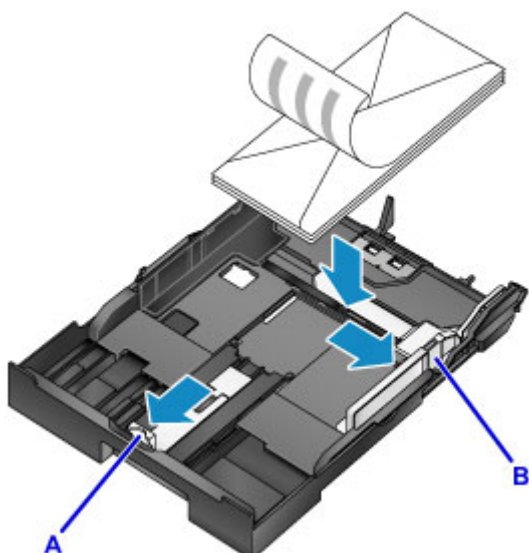

»»» Opmerking

- Lijn de stapel enveloppen, zoals weergegeven, uit met de rand van cassette 1.

Er kunnen invoerproblemen optreden als de enveloppen het uitstekende deel (C) raken.

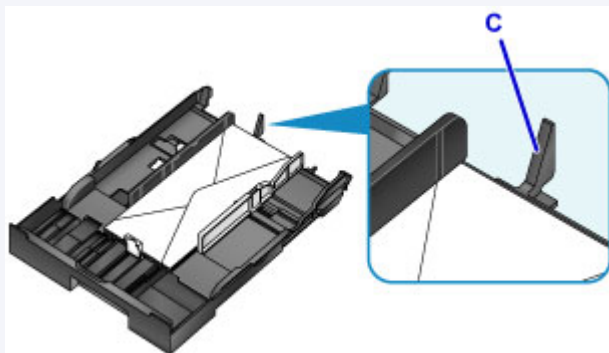

5. Lijn de papiergeleider (A) aan de voorzijde uit met de rand van de enveloppen.

6. Verschuif de rechterpapiergeleider (B) om de rechter- en linkergeleider uit te lijnen met beide randen van de enveloppen.

Schuif de papiergeleiders niet te hard tegen de enveloppen, want dat kan invoerproblemen veroorzaken.

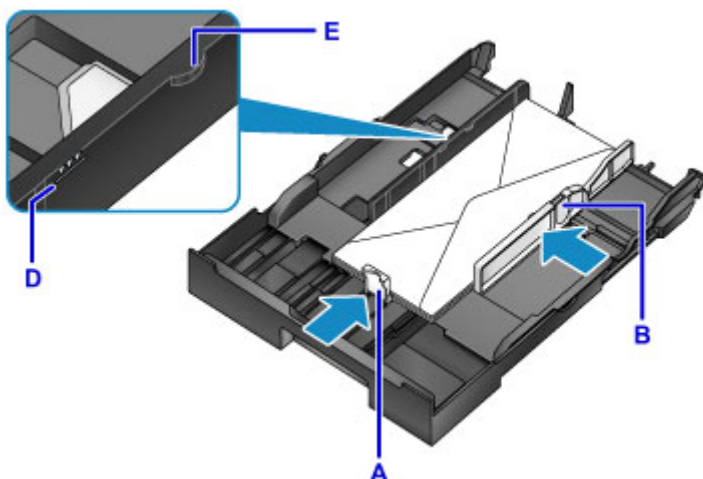

►► Opmerking

- Plaats de enveloppen niet hoger dan de markering voor de maximumcapaciteit (D).
- Zorg dat de stapel lager is dan de tabs (E) van de papiergeleiders.

7. Plaats cassette 1.

Druk cassette 1 helemaal in het apparaat totdat deze niet verder kan.

Nadat u de cassette hebt geplaatst, wordt een registratiescherm voor papiergegevens voor de cassette weergegeven op het aanraakscherm.

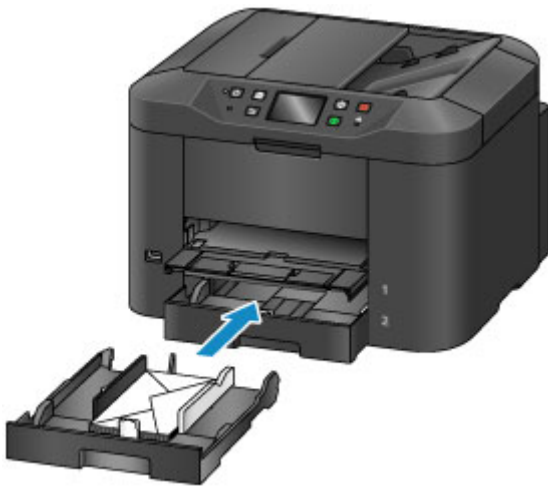

8. Selecteer het formaat en type enveloppen in de cassette bij **Pg.form. (Page size)** en **Type** en tik daarna op **Registreren (Register)**.

■ [Papierinstellingen](#)

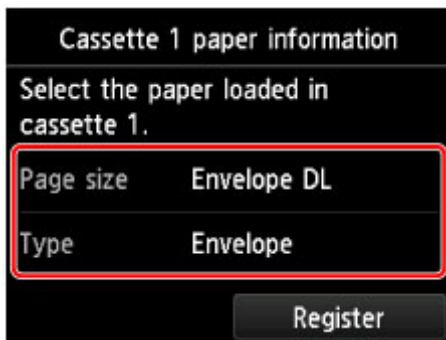

9. Trek het verlengstuk van de uitvoerlade (F) uit en open vervolgens de papieruitvoersteun (G).



»» Opmerking

- Voordat u afdrukt, selecteert u het formaat en type van de geplaatste enveloppen in het venster met afdrukinstellingen van het printerstuurprogramma.

Originelen plaatsen

- **Waar moeten originelen worden geplaatst?**
- **Originelen op de glasplaat plaatsen**
- **Documenten in de ADF (automatische documentinvoer) plaatsen**
- **Plaatsing op basis van gebruik**
- **Ondersteunde originelen**

Waar moeten originelen worden geplaatst?

Plaats originelen op de glasplaat of in de ADF (automatische documentinvoer).

Als u moet beslissen waar u de originelen moet plaatsen, moet u kijken naar het formaat en type origineel en naar het beoogde gebruik.

■ [Ondersteunde originelen](#)

Originelen, foto's of boeken op de glasplaat plaatsen

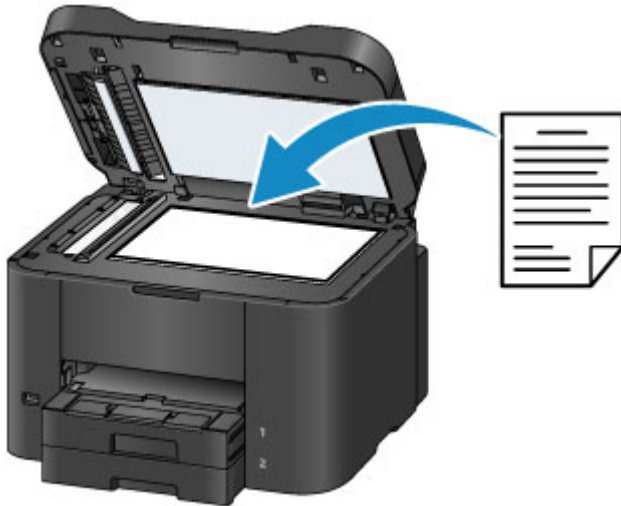

Meerdere documenten met hetzelfde formaat en dezelfde dikte in de ADF plaatsen

Afzonderlijk documenten kunnen ook in de ADF worden geplaatst.



»» Opmerking

- Voor de beste resultaten plaatst u originelen op de glasplaat.

Originelen op de glasplaat plaatsen

1. Open de documentklep.

»»» Belangrijk

- Raak bij het openen of sluiten van de documentklep de knoppen of het aanraakscherm op het bedieningspaneel niet aan. Dat kan leiden tot een onverwachte werking.

2. Plaats het origineel met de afdrukszijde NAAR BENEDEN op de glasplaat.

- [Ondersteunde originelen](#)
- [Plaatsing op basis van gebruik](#)



»»» Belangrijk

- Houd rekening met deze voorzorgsmaatregelen als u originelen op de glasplaat plaatst.
 - Plaats geen voorwerpen die zwaarder zijn dan 2,0 kg (4,4 lb) op de glasplaat.
 - Oefen geen druk van meer dan 2,0 kg (4,4 lb) uit op de glasplaat, bijvoorbeeld door het aandrukken van originelen.

Daardoor kan het scannen mislukken of de glasplaat beschadigen.

3. Sluit de documentklep voorzichtig.



»»» Belangrijk

- Sluit nadat u een origineel op de glasplaat hebt geplaatst, de documentklep voordat u begint met kopiëren, faxen of scannen.

Documenten in de ADF (automatische documentinvoer) plaatsen

»» Opmerking

- Voor de beste resultaten plaatst u documenten op de glasplaat.

1. Haal originelen die op de glasplaat zijn achtergelaten, weg.
2. Open de documentlade.



3. Duw het document in de documentlade tot het apparaat gaat piepen.

Plaats documenten met de afdrukszijde NAAR BOVEN in de documentlade.

■ [Ondersteunde originelen](#)

»» Opmerking

- Er wordt geen toon afgespeeld als u piepen hebt gedempt in **Gebruikersinstellingen apparaat (Device user settings) > Geluidsregeling (Sound control)**.

■ [Gebruikersinstellingen apparaat](#)

4. Pas de documentgeleiders (A) aan, zodat de breedte ervan overeenkomt met die van het document.

Schuif de documentgeleiders niet te hard tegen het document, want dat kan invoerproblemen veroorzaken.

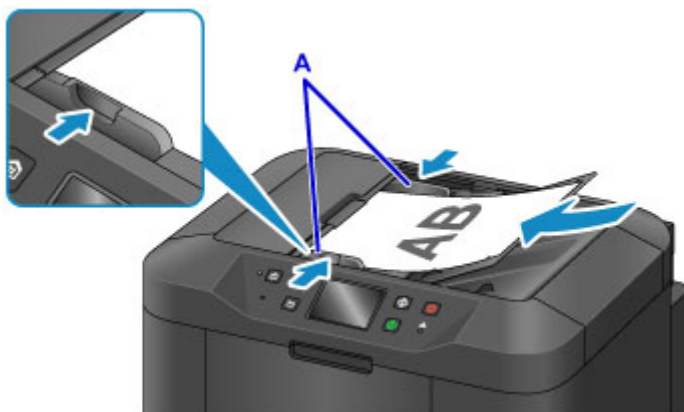

Plaatsing op basis van gebruik

Plaats originelen op de juiste manier voor het doel waarvoor ze worden gebruikt. Originelen die onjuist zijn geplaatst, kunnen scanproblemen veroorzaken.

Lijn originelen uit met behulp van de positiemarkering .

- Wanneer u originelen plaatst om te kopiëren of te faxen
- Wanneer u **Doc.type** > **Document** of **Foto (Photo)** bij **Scannen (Scan)** selecteert en een standaardformaat (zoals A4/Letter) opgeeft bij **Scanfrmt (Scan size)**
- Als u een computer gebruikt voor:
 - het scannen van documenten, tijdschriften of kranten
 - het opgeven van een standaardformaat (zoals A4/Letter) om originelen te scannen

Plaats het origineel met de afdrukszijde NAAR BENEDEN op de glasplaat en lijn het uit met de positiemarkering (). Het diagonaal gestreepte gebied valt buiten het scangebied.

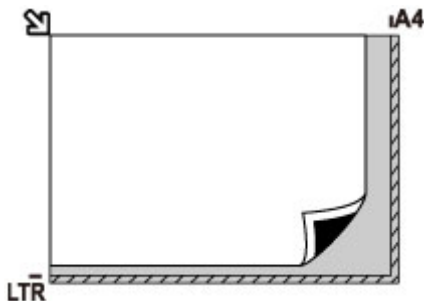

Belangrijk

- Het gestreepte gedeelte (A, 1 mm (0,04 inch) vanaf de randen van de glasplaat) valt buiten het scangebied.

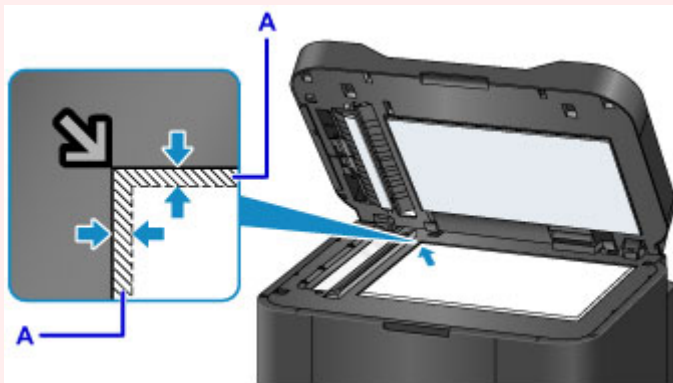

Plaats een origineel in het midden van de glasplaat.

- Wanneer u **Doc.type** > **Foto (Photo)** bij **Scannen (Scan)** selecteert en **Scanfrmt (Scan size)** > **Automatische scan (Auto scan)** opgeeft om één origineel te scannen

Plaats het origineel met de afdrukszijde NAAR BENEDEN op ten minste 1 cm (0,4 inch) afstand van de randen van de glasplaat. Het diagonaal gestreepte gebied valt buiten het scangebied.

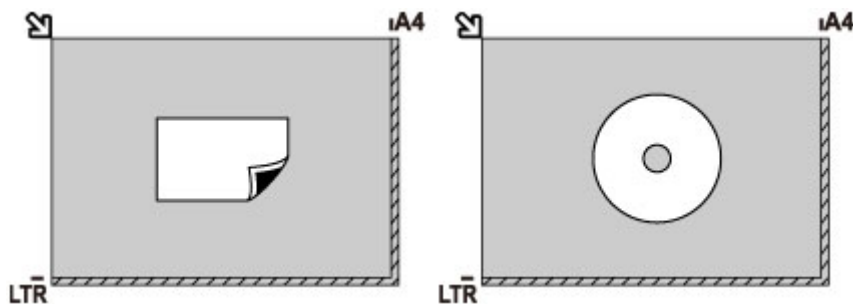

Plaats meerdere originelen op de glasplaat

- Wanneer u **Doc.type > Foto (Photo)** bij **Scannen (Scan)** selecteert en **Scanfrmt (Scan size) > Autom. multi-scan (Auto multi scan)** opgeeft om meerdere originelen te scannen
- Wanneer u meerdere foto's, Ansichtkaarten of visitekaartjes scant vanaf een computer

Plaats de originelen met de afdrukzijde NAAR BENEDEN. Laat ten minste 1 cm (0,4 inch) vrij tussen originelen en vanaf de randen van de glasplaat. Het diagonaal gestreepte gebied valt buiten het scangebied.

U kunt maximaal 12 originelen tegelijk plaatsen.

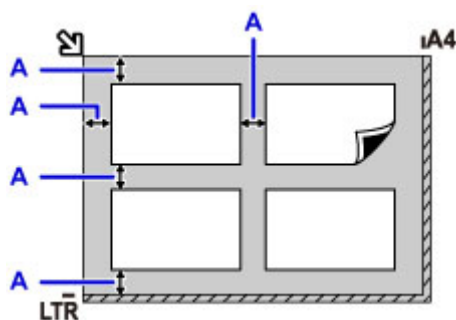

A: Minstens 1 cm (0,4 inch)

►► Opmerking

- Met corrigeren van scheve originelen maakt afbeeldingen die zijn gescand van originelen en die scheef zijn geplaatst (onder een hoek van maximaal 10), weer recht. Scans of foto's met een lange zijde van 180 mm (7,1 inch) of meer die scheef zijn geplaatst, kunnen echter niet worden gecorrigeerd.
- Niet-rechthoekige of ongelijkmatig gevormde foto's (zoals uitgeknipte foto's) worden mogelijk niet correct gescand.

Ondersteunde originelen

Op de glasplaat

Item	Details
Type origineel	- Document, tijdschrift of krant - Foto, ansichtkaart, visitekaartje of schijf (bd, dvd of cd) - Documenten niet geschikt voor de ADF
Grootte (breedte x hoogte)	Maximaal 216 x 297 mm (8,5 x 11,7 inch)
Aantal	Eén of meer vellen*
Dikte	Maximaal 10 mm (0,4 inch)

* Met bepaalde functies kunnen meerdere originelen op de glasplaat worden geplaatst.

■ [Plaatsing op basis van gebruik](#)

In de ADF (automatische documentinvoer)

Item	Details
Type origineel	Documenten van normaal papier met meerdere pagina's die even groot, dik en zwaar zijn
Grootte (breedte x hoogte)	- Maximaal 216 x 356 mm (8,5 x 14,0 inch) - Minimaal 148 x 148 mm (5,8 x 5,8 inch) Dubbelzijdig kopiëren of 2 op 1 kopie/4 op 1 kopie: alleen A4/Letter
Aantal	- A4/Letter: maximaal 50 vellen (papier van 75 g /m ² (20 lb)), tot een hoogte van 5 mm (0,20 inch) - Legal: maximaal 10 vellen (papier van 75 g /m ² (20 lb)), tot een hoogte van 1 mm (0,04 inch) - Overige formaten: 1 vel
Dikte	0,07 tot 0,13 mm (0,003 tot 0,005 inch)
Gewicht	60 tot 95 g /m ² (16,0 tot 25,3 lb)

►► Opmerking

- Zorg dat eventueel aanwezige vloeistof op documenten, zoals lijm, inkt of correctievloeistof, droog zijn voordat u ze plaatst.

Plaats geen gelijmde documenten in de ADF, zelfs niet als de lijm droog is, omdat die papierstoringen kunnen veroorzaken.

- Verwijder alle nietjes, paperclips en andere hechtmaterialen voordat u documenten invoert.
- Plaats documenten van Legal-formaat in de ADF.
- Plaats dit soort documenten niet in de ADF, omdat die papierstoringen kunnen veroorzaken.
 - Gekreukte of gevouwen documenten
 - Gekrulde documenten
 - Gescheurde documenten

- Documenten met gaten
- Gelijmde documenten
- Documenten met plaknotities
- Documenten op carbonpapier
- Documenten op gecoat papier
- Documenten op overtrekpapier of ander dun papier
- Foto's of bijzonder dikke documenten

Een USB-flashstation plaatsen

- ▶ **Een USB-flashstation plaatsen**
- ▶ **Een USB-flashstation verwijderen**

Een USB-flashstation plaatsen

Ondersteunde afbeeldingsbestanden

- Kan afbeeldingen afdrukken die zijn gemaakt met camera's die voldoen aan DCF-specificaties (Design rule for Camera File-systeem), evenals TIFF-bestanden. Beide type afbeeldingen moeten voldoen aan Exif 2.2/2.21/2.3. Andere typen afbeeldingen of films, zoals RAW-afbeeldingen, kunnen niet worden afgedrukt.
- Kan afbeeldingen afdrukken die zijn gescand en opgeslagen op het apparaat zelf met **Doc.type** ingesteld op **Foto (Photo)** en **Indeling (Format)** ingesteld op **JPEG** (bestandsextensie '.jpg').

»» Opmerking

- Dit apparaat bevat exFAT-technologie onder licentie van Microsoft.
- Als het USB-flashstation niet in de poort voor het USB-flashstation van het apparaat past, moet u mogelijk een verlengsnoer gebruiken. Dit accessoire is verkrijgbaar bij elektronikawinkels.
- Niet alle USB-flashstations worden gedetecteerd door het apparaat, en correcte werking is daarom niet gegarandeerd.
- Beveiligde USB-flashstations zijn niet altijd compatibel.

1. Plaats het USB-flashstation in de poort van het USB-flashstation.

Zorg dat het USB-flashstation met de juiste kant naar boven wijst en plaats het recht in de poort.

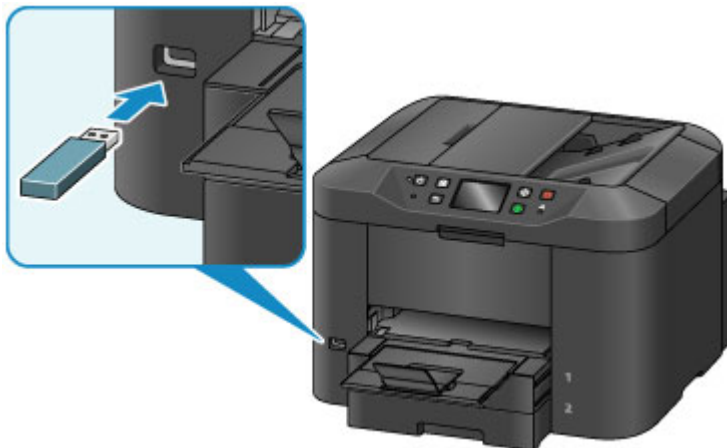

Een USB-flashstation verwijderen

1. Controleer voordat u een USB-flashstation verwijdert, of het apparaat geen gegevens leest of schrijft.

Tijdens deze bewerkingen wordt een bericht weergegeven op het aanraakscherm.

Belangrijk

- Verwijder een USB-flashstation niet en zet het apparaat niet uit terwijl het apparaat gegevens leest of schrijft.

Opmerking

- Als uw USB-flashstation een toegangsindicator heeft, controleer die dan om te kijken of lezen en schrijven is voltooid. Raadpleeg, indien nodig, de instructiehandleiding van het USB-flashstation.

2. Verwijder het USB-flashstation.

Pak het USB-flashstation vast en verwijder dit recht uit het apparaat.

Inkttanks vervangen

- **Inkttanks vervangen**
- **De inktstatus op het aanraakscherm controleren**

Inkttanks vervangen

Bij waarschuwingen of fouten als gevolg van weinig inkt verschijnen er meldingen op het aanraakscherm om u daarvan op de hoogte te stellen. Reageer, indien nodig, op de melding.

- [Er wordt een bericht weergegeven](#)

»» Opmerking

- Zie [Onderhoudsprocedure](#) als de afdrukken vaag zijn of als er witte strepen verschijnen terwijl de inktanks toch voldoende inkt bevatten.
- Voor voorzorgsmaatregelen bij de omgang met inktanks raadpleegt u [Opmerkingen over inktanks](#).

Stappen om de inktanks te vervangen

Vervang de inktanks indien nodig als volgt.

1. Nadat u hebt gecontroleerd of het apparaat aan staat, opent u de voorklep.

De inktanks die kunnen worden vervangen, worden weergegeven op het aanraakscherm en de printkophouder (A) wordt verplaatst naar de vervangingspositie voor die inktanks.

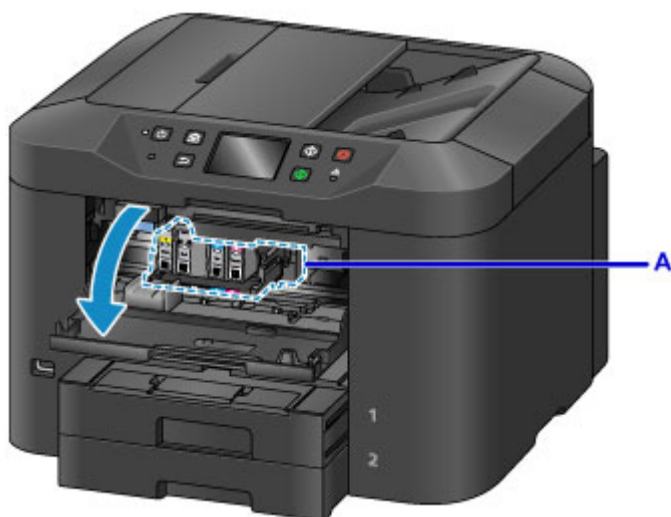

⚠ Let op

- Houd de bewegende printkophouder niet tegen en dwing hem ook niet naar een andere stand. Raak de printkophouder niet aan voordat deze stilstaat.

»» Belangrijk

- Verwijder een inktank niet voordat u een nieuwe hebt voorbereid.
 - Als u een inktank hebt verwijderd, werkt het apparaat pas nadat een nieuwe is geplaatst.
 - Als u een inktank hebt verwijderd, werkt het apparaat niet, zelfs als de verwijderde inktank enkel opnieuw wordt geplaatst.
- De inktanks op andere plaatsen zijn niet te vervangen. Doet u dat wel, dan kan dit schade of defecten aan het apparaat veroorzaken.
- Raak geen metalen delen of andere delen binnen in het apparaat aan.

- Als u de voorklep langer dan 60 minuten open laat staan, verschuift de printkophouder naar rechts. Sluit in dat geval de voorklep en open deze vervolgens opnieuw.

»» Opmerking

- Als er een waarschuwing verschijnt dat de inkttank moet worden vervangen, controleert u de melding en tikt u op **OK**.

2. Wanneer op het aanraakscherm wordt aangegeven dat een inkttank moet worden vervangen, drukt u de uitwerphendel voor de inkttank (B) omhoog.

De inkttank wordt uitgeworpen.

Om nog een inkttank te vervangen, tikt u op **Volgende (Next)** om het scherm weer te geven voor de volgende te vervangen inkttank.

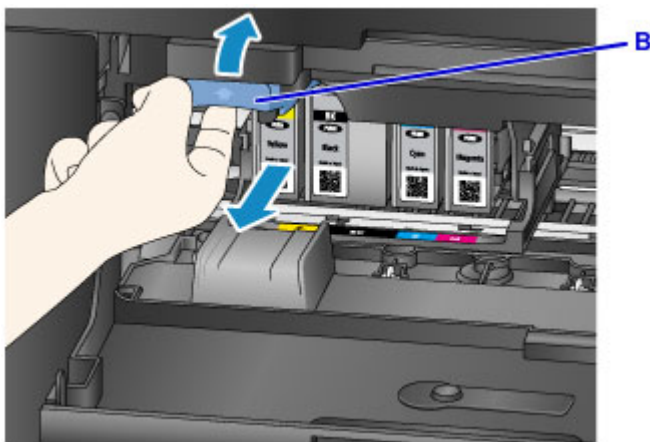

»» Belangrijk

- Stop de verwijderde inkttank direct in een plastic tas nadat u deze uit het apparaat hebt verwijderd. Doet u dat niet, dan kan achtergebleven inkt vlekken op uw kleding en dergelijke veroorzaken.
- Raak behalve de inkttanks geen andere delen aan.
- Volg plaatselijke regelgeving bij de afvalverwerking van gebruikte inkttanks.
- Ga voorzichtig om met inkttanks. Laat ze niet vallen en druk er niet hard op.

3. Verwijder de inkttank uit de verpakking.

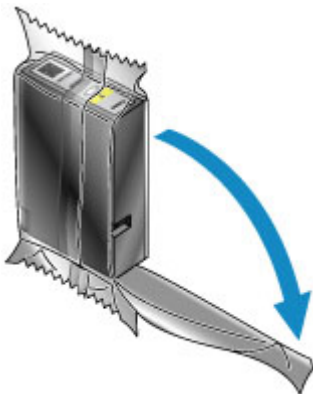

»»» Belangrijk

- Raak het contact (C) of de interface (D) van de inkttank niet aan.



4. Plaats de nieuwe inkttank en lijn deze uit met de geleiders (E) in het apparaat.

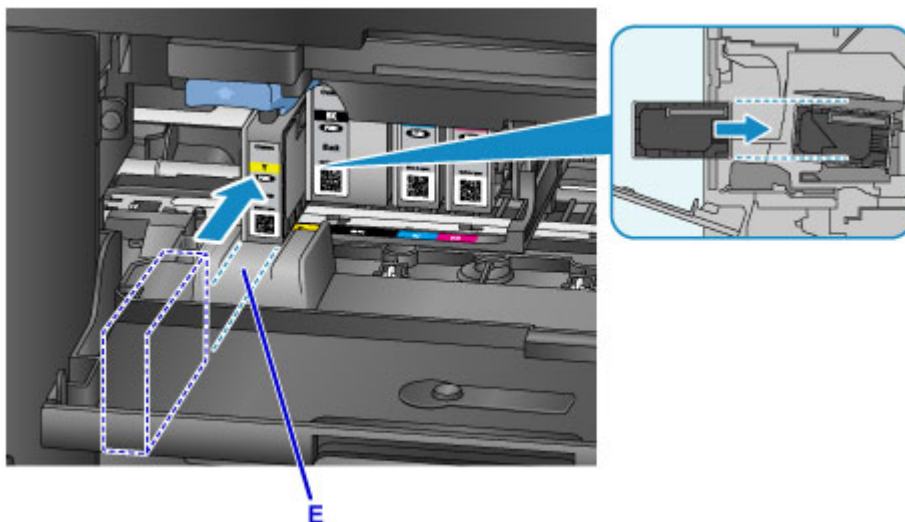

»»» Belangrijk

- De inkttank past niet in de verkeerde stand. Controleer het label onder de installatiepositie en plaats de inkttank vervolgens op de juiste positie.

5. Duw de inkttank er stevig in totdat deze op zijn plaats klikt.

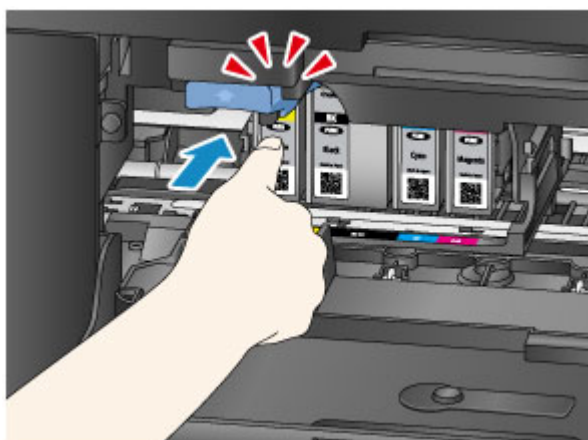

6. Tik op **Afsluiten (Exit)** op het aanraakscherm.

Als **Volgende (Next)** op het scherm wordt weergegeven, kan er nog een inkttank worden vervangen.

Om de volgende inkttank te vervangen, tikt u op **Volgende (Next)** en herhaalt u deze procedure vanaf stap 2.

Als u geen inkttanks meer wilt vervangen, tikt u net zo lang op **Volgende (Next)** tot **Afsluiten (Exit)** wordt weergegeven.

De printkophouder schuift naar de stand-bypositie. De inkttanks kunnen niet van deze plek verwijderd worden.

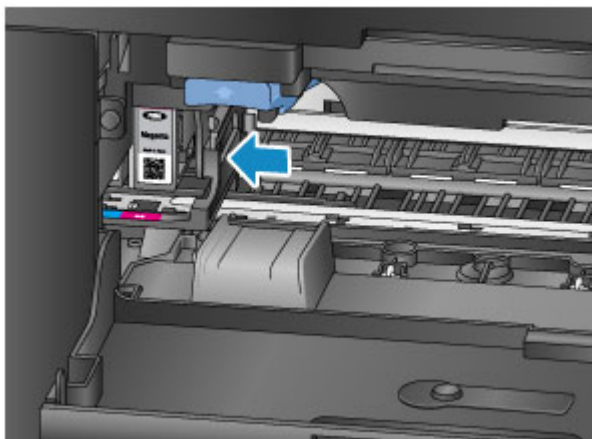

»»» **Belangrijk**

- Afdrukken is niet mogelijk zonder dat een complete set inkttanks is geïnstalleerd. Installeer alle inkttanks.
- Geplaatste inkttanks kunnen pas worden verwijderd als de melding van vervanging wordt weergegeven.

7. Sluit de voorklep.



Nadat u de inkttanks hebt vervangen, begint het apparaat automatisch de inkt te mengen. Wacht totdat dit geluid stopt. (Mengen duurt 1-2 minuten.)

»»» **Opmerking**

- Reageer, indien nodig, op foutmeldingen.

■ [Er wordt een bericht weergegeven](#)

- Als de printkop niet correct is uitgelijnd, zoals wanneer evenwijdige lijnen niet evenwijdig worden afgedrukt, [lijnt u de printkop uit](#).
- Het apparaat kan lawaai maken tijdens deze bewerkingen, maar dat duidt niet op een probleem.

Opmerkingen over inkt tanks

»» Belangrijk

- Plaats meteen vervangende inkt tanks. Laat het apparaat nooit staan zonder inkt tanks erin.
- Vervang lege inkt tanks door nieuwe. De spuitopeningen kunnen verstopt raken als u gebruikte inkt tanks plaatst. Gebruikte inkt tanks kunnen er ook voor zorgen dat er geen juiste melding wordt gedaan over wanneer de inkt tank moet worden vervangen.
- Verwijder geïnstalleerde inkt tanks niet en laat ze niet buiten het apparaat achter. Zo drogen inkt tanks uit, waardoor ze misschien niet meer goed werken wanneer ze opnieuw worden geïnstalleerd. Voor een optimale afdrukkwaliteit moet u de inkt tanks binnen zes maanden na de installatie opmaken.

»» Opmerking

- Mogelijk wordt toch kleureninkt verbruikt wanneer u originelen in zwart-wit afdrukt of wanneer u hebt aangegeven een zwart-wit afdruk te willen maken.

Alle kleuren inkt worden ook verbruikt bij standaardreiniging en dieptereiniging van de printkop om ervoor te zorgen dat de printer goed werkt. Wanneer inkt tanks op zijn, moet u deze meteen vervangen door nieuwe.

■ [Inkttips](#)

De inktstatus op het aanraakscherm controleren

Opmerking

- Als één of meerdere inktkleuren opraken, verandert  in  op het HOME-scherm. Wanneer  verschijnt, controleert u welke inkt (of meerdere) op is aan de hand van de volgende procedure.

1. Controleer of het apparaat is ingeschakeld en geef het HOME-scherm weer.

Als het HOME-scherm niet wordt weergegeven, drukt u op de knop **HOME** om het scherm weer te geven.

2. Tik op  op het HOME-scherm.

[Het bedieningspaneel gebruiken](#)

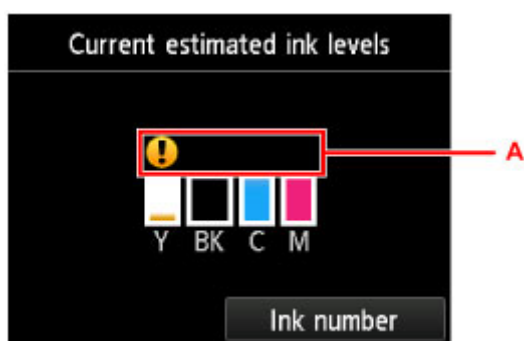

Er wordt een symbool weergegeven in gebied A als er meldingen zijn over het resterende inktniveau.



Voorbeeld: 

De inkttank is bijna leeg. Bereid een nieuwe inkttank voor.

Opmerking

- De inktniveau op dit scherm zijn schattingen.
- U kunt het scherm **Huidige geschatte inktniveaus (Current estimated ink levels)** ook weergegeven door op **Instellen (Setup)** in het HOME-scherm te tikken en **Geschatte inktniveaus (Estimated ink levels)** te selecteren in het instellingenmenu.
- Als u het modelnummer van de inkttank wilt controleren, opent u het **Inknummer (Ink number)**-scherm door op **Inknummer (Ink number)** te tikken. Als u in dit scherm op **Nr. afdruk (Print no.)** tikt, kunt u het modelnummer van de inkttank afdrukken. Als u op **Inkt bestellen (Order ink now)** tikt, wordt de QR-code weergegeven voor de site waar u inkt kunt bestellen. De kosten van de internetverbinding zijn voor rekening van de klant.
- De inktstatus kan ook tijdens het afdrukken worden gecontroleerd in het aanraakscherm.
- U kunt de inktstatus ook controleren via een computer.
 -  [De inktstatus controleren vanaf uw computer](#) (Windows)
 -  De inktstatus controleren vanaf uw computer (Mac OS)

Onderhoud

- **Als afdrukken vaag of ongelijkmatig zijn**
- **Onderhoudsfuncties uitvoeren vanaf de computer (Windows)**
- **Onderhoudsfuncties uitvoeren vanaf de computer (Mac OS)**
- **Reiniging**

Als afdrukken vaag of ongelijkmatig zijn

- **Onderhoudsprocedure**
- **Controleraster voor de spuitopeningen afdrukken**
- **Controleraster voor de spuitopeningen bekijken**
- **De printkop reinigen**
- **Dieptereiniging van de printkop**
- **De Printkop uitlijnen**
- **De printkop handmatig uitlijnen**

Onderhoudsprocedure

Volg deze stappen om de afdrukkwaliteit te herstellen als de afdrucken vaag of ongelijkmatig worden, kleuren onjuist zijn of de afdrukresultaten niet naar wens zijn (zoals wanneer evenwijdige lijnen niet evenwijdig worden afgedrukt).

»»» Opmerking

- Als u de afdrukkwaliteit hoger instelt in het printerstuurprogramma, krijgt u waarschijnlijk betere resultaten.
 - [De afdrukkwaliteit wijzigen en afbeeldingsgegevens corrigeren](#) (Windows)
 - De afdrukkwaliteit wijzigen en afbeeldingsgegevens corrigeren (Mac OS)

Als u vage of ongelijkmatige afdrucken wilt corrigeren:

|| Stap 1 | Druk het controleraster voor de spuitopeningen af.

Vanaf het apparaat

- [Controleraster voor de spuitopeningen afdrucken](#)

Vanaf de computer

- [Een controleraster voor de spuitopeningen afdrucken](#) (Windows)
- Een controleraster voor de spuitopeningen afdrucken (Mac OS)

|| Stap 2 | [Bekijk het controleraster voor de spuitopeningen.](#)

Een paar ontbrekende lijnen of horizontale witte strepen in dit raster:



|| Stap 3 | Reinig de printkop.

Vanaf het apparaat

- [De printkop reinigen](#)

Vanaf de computer

- [De printkoppen reinigen](#) (Windows)
- De printkoppen reinigen (Mac OS)

Druk na het reinigen van de printkop het controleraster voor spuitopeningen af en controleer dit opnieuw: ➡ [Stap 1](#)

Het probleem is niet opgelost nadat u stap 1 tot en met stap 3 tweemaal hebt uitgevoerd:



|| Stap 4 | Voer een dieptereiniging van de printkop uit.

Vanaf het apparaat

- [Dieptereiniging van de printkop](#)

Vanaf de computer

- [De printkoppen reinigen](#) (Windows)
- [De printkoppen reinigen](#) (Mac OS)

►► Opmerking

- Als de afdrukproblemen ook na stap 4 nog aanhouden, zet u het apparaat uit, wacht u minstens 24 uur en voert u nogmaals een dieptereiniging van de printkop uit. Laat de stekker van het apparaat erin nadat u het hebt uitgezet.

Indien de fout zich blijft voordoen, is de printkop mogelijk beschadigd. Neem contact op met het ondersteuningscentrum.

Als u foutieve uitlijning wilt corrigeren:

|| Stap | Lijn de printkop uit.

Vanaf het apparaat

- [De Printkop uitlijnen](#)

Vanaf de computer

- [De positie van de printkop uitlijnen](#) (Windows)
- [De positie van de printkop uitlijnen](#) (Mac OS)

Controleraster voor de spuitopeningen afdrukken

Druk het controleraster voor de spuitopeningen af om te bepalen of de inkt op de juiste wijze uit de spuitopeningen van printkop wordt gespoten.

»» Opmerking

- Wanneer de inkt opraakt tijdens het afdrukken van het controleraster voor de spuitopeningen, wordt er een foutbericht weergegeven op het aanraakscherm.

■ [Er wordt een bericht weergegeven](#)

U hebt nodig: een vel gewoon papier van A4- of Letter-formaat

1. Zorg dat het apparaat is ingeschakeld.

2. Veeg over het HOME-scherm en tik op  **Instellen (Setup)**.

■ [Het bedieningspaneel gebruiken](#)

Het scherm Instellingenmenu wordt weergegeven.

3. Tik op  **Onderhoud (Maintenance)**.

Het scherm **Onderhoud (Maintenance)** wordt weergegeven.

4. Tik op **Controleraster spuitopening afdr. (Print nozzle check pattern)**.



Een bevestigingsscherm wordt weergegeven.

5. Plaats een vel normaal papier van A4- of Letter-formaat in de cassette 1.

»» Belangrijk

- Het scherm voor het registreren van paginaformaat en mediumtype wordt niet weergegeven tijdens de bewerkingen die op het **Onderhoud (Maintenance)**-scherm staan. Daarom wordt het afdrukken uitgevoerd, zelfs als ander papier dan normaal papier van A4- of Letter-formaat is geplaatst.

- De controlerasters voor de spuitopening kunnen niet worden afgedrukt vanaf cassette 2. Plaats papier in cassette 1.

6. Trek het verlengstuk van de uitvoerlade uit en open de papieruitvoersteun.

7. Tik op **Ja (Yes)**.

Nadat het controleraster voor de spuitopeningen is afgedrukt, worden twee bevestigingsschermen weergegeven.

8. [Bekijk het controleraster voor de spuitopeningen.](#)

Controleraster voor de spuitopeningen bekijken

Controleer het controleraster voor de spuitopeningen en reinig zo nodig de printkop.

1. Controleer of er lijnen ontbreken in raster C en controleer of raster D horizontale witte strepen bevat.

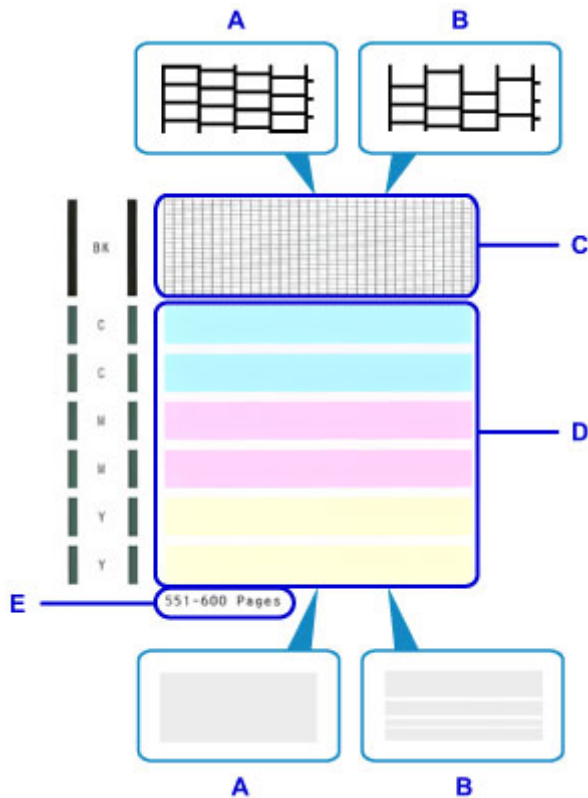

A: Geen ontbrekende lijnen en geen horizontale witte strepen

B: Een paar ontbrekende lijnen en horizontale witte strepen

E: Aantal pagina's dat tot nog toe is afgedrukt

2. Selecteer in het bevestigingsscherm de rasters die het meest lijken op het afgedrukte controleraster voor de spuitopeningen.

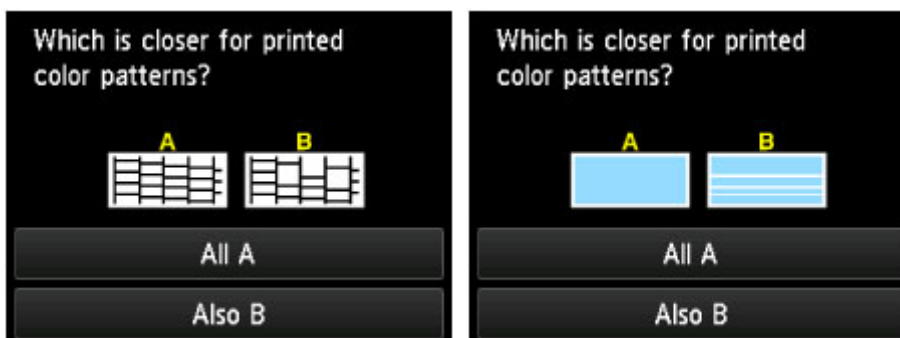

Bij A (geen ontbrekende lijnen of horizontale witte strepen) in beide rasters (C en D):

Reinigen is niet nodig. Tik op **Alle A (All A)**, controleer het bericht en tik vervolgens op **OK**.

Het **Onderhoud (Maintenance)**-scherm wordt nu opnieuw weergegeven.

Bij B (een paar ontbrekende lijnen of horizontale witte strepen) in één van de rasters (C of D) of in beide rasters:

De reiniging is vereist. Tik op **Ook B (Also B)** en tik daarna op **Ja (Yes)** in het bevestigingsscherm voor de reiniging.

Het apparaat start nu de reiniging van de printkop.

■ [De printkop reinigen](#)

▶▶ Opmerking

- Op de afdruk van het controleraster voor de spuitopeningen wordt het overzicht met totaal aantal pagina's aangegeven in stappen van 50 pagina's.

De printkop reinigen

De printkop moet worden gereinigd als er in het controleraster voor de spuitopeningen lijnen ontbreken of horizontale witte strepen staan. Door een reiniging uit te voeren worden de spuitopeningen vrij gemaakt en de staat van de printkop verbeterd. Aangezien het reinigen van de printkop echter inkt kost, is het raadzaam dit alleen indien nodig te doen.

»» Opmerking

- Reinigen kan ook via een computer. Wanneer u een computer gebruikt, kunt u ook de inktgroep die u wilt reinigen selecteren.
 - [De printkoppen reinigen](#) (Windows)
 - De printkoppen reinigen (Mac OS)
- Als u reinigt via het bedieningspaneel, worden de printkoppen van alle inktkleuren gereinigd.

U hebt nodig: een vel gewoon papier van A4- of Letter-formaat

1. Zorg dat het apparaat is ingeschakeld.

2. Veeg over het HOME-scherm en tik op  **Instellen (Setup)**.

- [Het bedieningspaneel gebruiken](#)

Het scherm Instellingenmenu wordt weergegeven.

3. Tik op  **Onderhoud (Maintenance)**.

Het scherm **Onderhoud (Maintenance)** wordt weergegeven.

4. Tik op **Reinigen (Cleaning)**.



Een bevestigingsscherm wordt weergegeven.

5. Tik op **Ja (Yes)**.

Het apparaat start nu de reiniging van de printkop.

Voer geen andere handelingen uit tot het reinigen van de printkop is voltooid. Het reinigen kost ongeveer 2 minuten.

Naderhand wordt een bevestigingsscherm weergegeven voor het afdrukken van een controleraster voor de spuitopeningen.

6. Plaats een vel normaal papier van A4- of Letter-formaat in de cassette 1.

»»» **Belangrijk**

- Het scherm voor het registreren van paginaformaat en mediumtype wordt niet weergegeven tijdens de bewerkingen die op het **Onderhoud (Maintenance)**-scherm staan. Daarom wordt het afdrukken uitgevoerd, zelfs als ander papier dan normaal papier van A4- of Letter-formaat is geplaatst.
- De controlerasters voor de spuitopening kunnen niet worden afgedrukt vanaf cassette 2. Plaats papier in cassette 1.

7. Trek het verlengstuk van de uitvoerlade uit en open de papieruitvoersteun.

8. Tik op **Ja (Yes)**.

Het controleraster voor de spuitopeningen is nu afgedrukt.

9. [Bekijk het controleraster voor de spuitopeningen.](#)

»»» **Opmerking**

- Als de afdrukproblemen blijven aanhouden, zelfs nadat u de printkop tweemaal hebt gereinigd, [voert u de dieptereiniging van de printkop uit.](#)

Dieptereiniging van de printkop

Als de afdrukkwaliteit niet is verbeterd na de normale reiniging van de printkop, probeer dan een dieptereiniging van de printkop. Aangezien dieptereiniging van de printkop echter meer inkt kost, is het raadzaam dit alleen indien nodig te doen.

»»» Opmerking

- Dieptereiniging van de printkop kan ook via een computer. Wanneer u een computer gebruikt, kunt u ook de inktgroep voor dieptereiniging selecteren.
 - [De printkoppen reinigen](#) (Windows)
 - De printkoppen reinigen (Mac OS)
- Als u dieptereiniging via het bedieningspaneel uitvoert, worden de printkoppen van alle inktkleuren gereinigd.

U hebt nodig: een vel gewoon papier van A4- of Letter-formaat

1. Zorg dat het apparaat is ingeschakeld.

2. Veeg over het HOME-scherm en tik op  **Instellen (Setup)**.

- [Het bedieningspaneel gebruiken](#)

Het scherm Instellingenmenu wordt weergegeven.

3. Tik op  **Onderhoud (Maintenance)**.

Het scherm **Onderhoud (Maintenance)** wordt weergegeven.

4. Tik op **Diepte-reiniging (Deep cleaning)**.

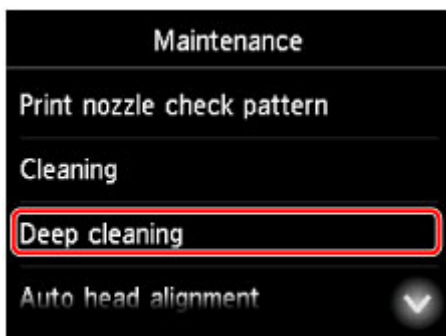

Een bevestigingsscherm wordt weergegeven.

5. Tik op **Ja (Yes)**.

Dieptereiniging van de printkop begint nu.

Voer geen andere handelingen uit tot de dieptereiniging van de printkop is voltooid. Het reinigen kost ongeveer 2–3 minuten.

Naderhand wordt een bevestigingsscherm weergegeven voor het afdrukken van een controleraster voor de spuitopeningen.

6. Plaats een vel normaal papier van A4- of Letter-formaat in de cassette 1.

»» Belangrijk

- Het scherm voor het registreren van paginaformaat en mediumtype wordt niet weergegeven tijdens de bewerkingen die op het **Onderhoud (Maintenance)**-scherm staan. Daarom wordt het afdrukken uitgevoerd, zelfs als ander papier dan normaal papier van A4- of Letter-formaat is geplaatst.
- De controlerasters voor de spuitopening kunnen niet worden afgedrukt vanaf cassette 2. Plaats papier in cassette 1.

7. Trek het verlengstuk van de uitvoerlade uit en open de papieruitvoersteun.

8. Tik op **Ja (Yes)**.

Het controleraster voor de spuitopeningen is nu afgedrukt.

9. Tik op **OK** wanneer een bericht wordt weergegeven dat de dieptereiniging van de printkop is voltooid.

10. [Bekijk het controleraster voor de spuitopeningen](#).

Als de afdrukproblemen blijven aanhouden, zet u het apparaat uit, wacht u minstens 24 uur en voert u nogmaals een dieptereiniging van de printkop uit. Laat de stekker van het apparaat erin nadat u het hebt uitgezet.

Indien de fout zich blijft voordoen, is de printkop mogelijk beschadigd. Neem contact op met het ondersteuningscentrum.

De Printkop uitlijnen

Als de afgedrukte afbeeldingen vervormd lijken, zoals wanneer evenwijdige lijnen niet evenwijdig worden afgedrukt, lijn de printkop dan uit.

»»» Opmerking

- Wanneer de inkt opraakt tijdens het afdrukken van het uitlijningsblad voor de printkop, wordt er een foutbericht weergegeven op het aanraakscherm.

■ [Er wordt een bericht weergegeven](#)

U hebt nodig: een vel gewoon papier van A4- of Letter-formaat (gerecycled papier mag ook)*

* Gebruik wit papier dat aan beide kanten schoon is.

1. Zorg dat het apparaat is ingeschakeld.

2. Veeg over het HOME-scherm en tik op  **Instellen (Setup)**.

■ [Het bedieningspaneel gebruiken](#)

Het scherm Instellingenmenu wordt weergegeven.

3. Tik op  **Onderhoud (Maintenance)**.

Het scherm **Onderhoud (Maintenance)** wordt weergegeven.

4. Tik op **Printkop automatisch uitlijnen (Auto head alignment)**.



Een bevestigingsscherm wordt weergegeven.

5. Plaats een vel normaal papier van A4- of Letter-formaat in de cassette 1.

»»» Belangrijk

- Het scherm voor het registreren van paginaformaat en mediumtype wordt niet weergegeven tijdens de bewerkingen die op het **Onderhoud (Maintenance)**-scherm staan. Daarom wordt het afdrukken uitgevoerd, zelfs als ander papier dan normaal papier van A4- of Letter-formaat is geplaatst.

- Uitlijning van de printkop kan niet worden uitgevoerd vanaf cassette 2. Plaats papier in cassette 1.

6. Trek het verlengstuk van de uitvoerlade uit en open de papieruitvoersteun.

7. Tik op **Ja (Yes)**.

Het uitlijningsblad voor de printkop wordt afgedrukt, en de printkop wordt automatisch uitgelijnd.

Dit proces duurt 3–4 minuten.

»» Opmerking

- Als automatische uitlijning van de printkop mislukt, wordt er een foutbericht weergegeven op het aanraakscherm.

■ [Er wordt een bericht weergegeven](#)

8. Tik op **OK** wanneer een bericht wordt weergegeven dat de uitlijning van de printkop is voltooid.

»» Opmerking

- Als de afdruk na een automatische printkopuitlijning nog steeds niet naar wens is, [voert u de uitlijning van de printkop handmatig uit](#).

U kunt de positie van de printkop ook handmatig uitlijnen vanaf een computer.

■ [De positie van de printkop handmatig uitlijnen](#) (Windows)

■ [De positie van de printkop handmatig uitlijnen](#) (Mac OS)

De printkop handmatig uitlijnen

Lijn de printkop handmatig uit als de afdrukresultaten na automatische uitlijning niet naar wens zijn, bijvoorbeeld als evenwijdige lijnen niet evenwijdig worden afgedrukt.

»»» Opmerking

- Voor meer informatie over automatische uitlijning van de printkop raadpleegt u [De Printkop uitlijnen](#).

U hebt nodig: twee vellen gewoon papier van A4- of Letter-formaat

1. Zorg dat het apparaat is ingeschakeld.

2. Veeg over het HOME-scherm en tik op  **Instellen (Setup)**.

■ [Het bedieningspaneel gebruiken](#)

Het scherm Instellingenmenu wordt weergegeven.

3. Tik op  **Onderhoud (Maintenance)**.

Het scherm **Onderhoud (Maintenance)** wordt weergegeven.

4. Tik op **Printkop handmatig uitlijnen (Manual head alignment)**.

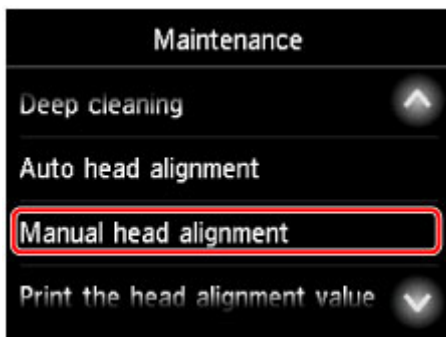

Een bevestigingsscherm wordt weergegeven.

»»» Opmerking

- Selecteer **Uitlijnwaarde printkop afdrucken (Print the head alignment value)** als u de huidige uitlijningswaarden voor de printkoppositie wilt afdrucken en controleren.

5. Plaats twee vellen normaal papier van A4- of Letter-formaat in cassette 1.

»»» Belangrijk

- Het scherm voor het registreren van paginaformaat en mediumtype wordt niet weergegeven tijdens de bewerkingen die op het **Onderhoud (Maintenance)**-scherm staan. Daarom wordt het afdrucken uitgevoerd, zelfs als ander papier dan normaal papier van A4- of Letter-formaat is geplaatst.

- Handmatige uitlijning van de printkop kan niet worden uitgevoerd vanaf cassette 2. Plaats papier in cassette 1.

6. Trek het verlengstuk van de uitvoerlade uit en open de papieruitvoersteun.

7. Tik op **Ja (Yes)**.

Het uitlijningsraster voor de printkop wordt afgedrukt.

8. Controleer of het raster correct is afgedrukt, en tik als dat geval is, op **Ja (Yes)** nadat '**Zijn de controlerasters correct afgedrukt? (Did the patterns print correctly?)**' is weergegeven.

9. Controleer het bericht en tik op **Volgende (Next)**.

Het invoerscherm voor de waarden voor het uitlijnen van de printkoppositie wordt weergegeven.

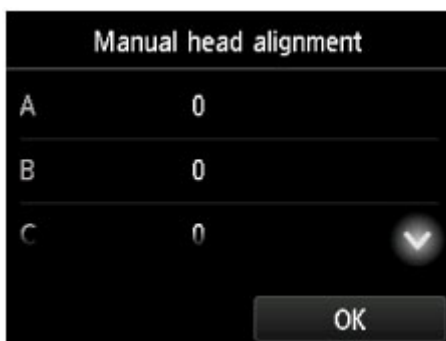

10. Controleer de eerste controlerasters en tik op **A**. Zoek in kolom A het raster met de minst waarneembare verticale strepen, en tik vervolgens op het nummer van dat raster.

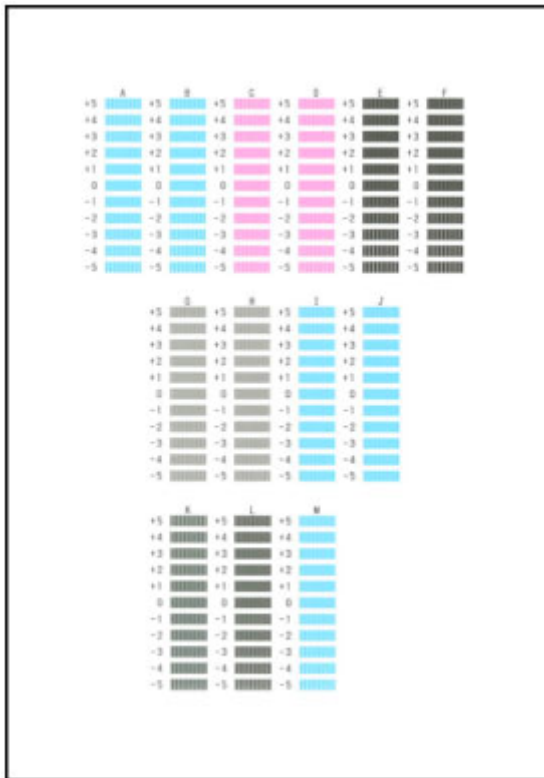

Opmerking

- Als alle rasters er anders uitzien, kiest u het raster met de minst waarneembare verticale strepen.

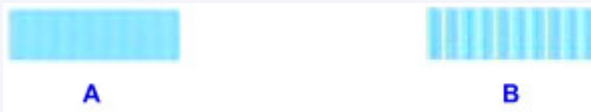

A: Subtiële verticale strepen

B: Duidelijk zichtbare verticale strepen

- Herhaal deze stappen totdat u klaar bent met het invoeren van rasternummers voor kolommen B tot en met M, en tik vervolgens op **OK**.
- Controleer het bericht en tik vervolgens op **OK**.
De tweede set rasters wordt afgedrukt.
- Controleer de tweede controlerasters en tik op **N**. Zoek in kolom N het raster met de minst waarneembare horizontale strepen, en tik vervolgens op het nummer van dat raster.

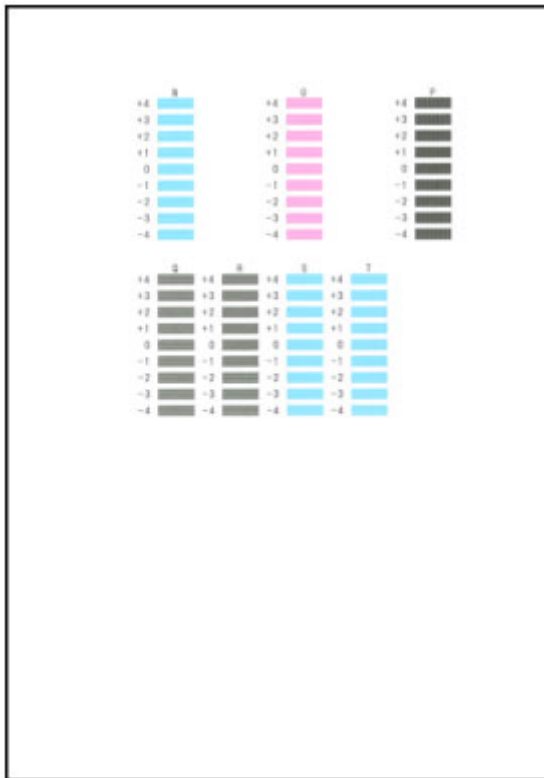

»» Opmerking

- Als alle rasters er anders uitzien, kiest u het raster met de minst waarneembare horizontale strepen.

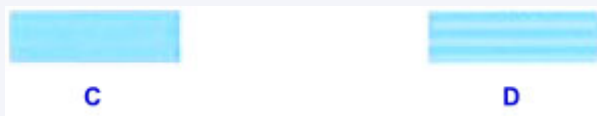

- C: Subtiële horizontale strepen
 D: Duidelijk zichtbare horizontale strepen

- Herhaal deze stappen totdat u klaar bent met het invoeren van rasternummers voor kolommen O tot en met T, en tik vervolgens op **OK**.
 Voor kolom P kiest u het raster met de minst waarneembare verticale strepen.
- Tik op **OK** wanneer een bericht wordt weergegeven dat de uitlijning van de printkop is voltooid.

Onderhoudsfuncties uitvoeren vanaf de computer (Windows)

- De printkoppen reinigen
- De positie van de printkop uitlijnen
- Een controleraster voor de spuitopeningen afdrukken

De printkoppen reinigen

Met de functie voor het reinigen van de printkop kunt u verstopte spuitopeningen van de printkop weer vrijmaken. Reinig de printkoppen wanneer de afdruk vaag is of een bepaalde kleur niet wordt afgedrukt, ook al is er genoeg inkt.

De procedure voor het reinigen van de printkop is als volgt:

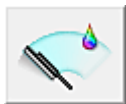

Reiniging (Cleaning)

1. Open het [eigenschapsvenster van het printerstuurprogramma](#)
2. Klik op **Reiniging (Cleaning)** op het tabblad **Onderhoud (Maintenance)**

Als u het dialoogvenster **Reiniging printkop (Print Head Cleaning)** opent, selecteert u de inktgroep die moet worden gereinigd.

Klik op **Initiële controle-items (Initial Check Items)** om de items te bekijken die u moet controleren voordat u deze reinigt.

3. Voor de reiniging uit

Zorg dat de printer is ingeschakeld en klik op **Uitvoeren (Execute)**.

Het reinigen van de printkop wordt gestart.

4. Voltooi de reiniging

Het dialoogvenster **Controle spuitopening (Nozzle Check)** wordt geopend na het bevestigingsbericht.

5. Controleer de resultaten

Klik op de knop **Controleraster afdrukken (Print Check Pattern)** om te controleren of de afdrukwaliteit is verbeterd. Klik op **Annuleren (Cancel)** als u deze controle niet wilt uitvoeren.

Als het probleem niet is opgelost nadat u de printkop eenmaal hebt gereinigd, herhaalt u het reinigingsproces.

»» Belangrijk

- Bij **Reiniging (Cleaning)** wordt een kleine hoeveelheid inkt gebruikt. Wanneer u de printkop vaak reinigt, zal de inktvoorraad van uw printer snel afnemen. Voer daarom alleen een reiniging uit wanneer dit noodzakelijk is.



Diepte-reiniging (Deep Cleaning)

Diepte-reiniging (Deep Cleaning) is grondiger dan een normale reiniging. U gebruikt deze functie als een probleem met de printkop niet is opgelost nadat u de functie **Reiniging (Cleaning)** tweemaal hebt uitgevoerd.

1. Open het [eigenschappenvenster van het printerstuurprogramma](#)
2. Klik op **Diepte-reiniging (Deep Cleaning)** op het tabblad **Onderhoud (Maintenance)**

Nadat u het dialoogvenster **Diepte-reiniging (Deep Cleaning)** hebt geopend, selecteert u de inktgroep die een diepte-reiniging moet ondergaan.

Klik op **Initiële controle-items (Initial Check Items)** om de items te bekijken die u moet controleren voordat deze een diepte-reiniging ondergaan.

3. Voer de diepte-reiniging uit

Zorg dat de printer is ingeschakeld en klik op **Uitvoeren (Execute)**.

Klik op **OK** in het bevestigingsbericht.

De diepte-reiniging wordt gestart.

4. Voltooi de diepte-reiniging

Het dialoogvenster **Controle spuitopening (Nozzle Check)** wordt geopend na het bevestigingsbericht.

5. Controleer de resultaten

Klik op de knop **Controleraster afdrukken (Print Check Pattern)** om te controleren of de afdrukkwaliteit is verbeterd. Klik op **Annuleren (Cancel)** als u deze controle niet wilt uitvoeren.

»»» Belangrijk

- Bij **Diepte-reiniging (Deep Cleaning)** wordt meer inkt gebruikt dan bij **Reiniging (Cleaning)**. Wanneer u de printkop vaak reinigt, zal de inktvoorraad van uw printer snel afnemen. Voer daarom alleen een reiniging uit wanneer dit noodzakelijk is.

»»» Opmerking

- Als na **Diepte-reiniging (Deep Cleaning)** geen verbetering optreedt, schakelt u de printer uit, wacht u 24 uur en voert u **Diepte-reiniging (Deep Cleaning)** opnieuw uit. Als er nog steeds geen verbetering optreedt, is de inkt mogelijk op of is de printkop versleten. Raadpleeg 'Er wordt geen inkt toegevoerd' voor informatie over de te nemen maatregelen.

Verwant onderwerp

- [Een controleraster voor de spuitopeningen afdrukken](#)

De positie van de printkop uitlijnen

Bij het uitlijnen van de printkop worden de installatieposities van de printkop gecorrigeerd waardoor kleuren en lijnen beter worden afgedrukt.

Op deze printer worden twee methoden voor het uitlijnen van de printkop ondersteund: automatische uitlijning en handmatige uitlijning. Normaal gesproken staat de printer ingesteld op automatische uitlijning. Als het afdrukresultaat na een automatische printkopuitlijning niet naar wens is, [voert u de uitlijning handmatig uit](#).

De procedure voor automatische uitlijning van de printkop is als volgt:



Uitlijning printkop (Print Head Alignment)

1. Open het [eigenschapsvenster van het printerstuurprogramma](#)
2. Klik op **Uitlijning printkop (Print Head Alignment)** op het tabblad **Onderhoud (Maintenance)**

Het dialoogvenster **Uitlijning printkop starten (Start Print Head Alignment)** wordt geopend.

3. Plaats het papier in de printer

Plaats één vel normaal papier van A4- of Letter-formaat in cassette 1.

►►► Belangrijk

- Cassette 2 is niet beschikbaar voor uitlijning van de printkop. Zorg dat u papier in cassette 1 plaatst.

►►► Opmerking

- Het aantal vellen dat wordt gebruikt, verschilt wanneer u handmatige uitlijning van de printkop selecteert.

4. Voer het uitlijnen van de printkop uit

Zorg dat de printer aan staat en klik op **Printkop uitlijnen (Align Print Head)**.

Volg de instructie in het bericht.

►►► Belangrijk

- Open de voorklep niet terwijl er een afdruktaak wordt uitgevoerd.

►►► Opmerking

- Wacht totdat het afdrucken is voltooid voordat u andere handelingen uitvoert. Het afdrucken duurt ongeveer 3 tot 4 minuten.

»» Opmerking

- Als u de huidige instelling wilt afdrucken en controleren, opent u het dialoogvenster **Uitlijning printkop starten (Start Print Head Alignment)** en klikt u op **Uitlijningswaarde afdrucken (Print Alignment Value)**.

De positie van de printkop handmatig uitlijnen

Bij het uitlijnen van de printkop worden de installatieposities van de printkop gecorrigeerd waardoor kleuren en lijnen beter worden afgedrukt.

Op deze printer worden twee methoden voor het uitlijnen van de printkop ondersteund: [automatische uitlijning](#) en handmatige uitlijning. Normaal gesproken staat de printer ingesteld op automatische uitlijning. Als het afdrukresultaat na een automatische printkopuitlijning niet naar wens is, voert u de uitlijning handmatig uit.

De procedure voor het handmatig uitlijnen van de printkop is als volgt:



Uitlijning printkop (Print Head Alignment)

1. Open het [eigenschapsvenster van het printerstuurprogramma](#)
2. Klik op **Aangepaste instellingen (Custom Settings)** op het tabblad **Onderhoud (Maintenance)**

Het dialoogvenster **Aangepaste instellingen (Custom Settings)** wordt geopend.

▶▶▶ Opmerking

- Als de printer is uitgeschakeld of als communicatie tussen de printer en de computer is uitgeschakeld, kan een foutbericht verschijnen omdat de computer de printerstatus niet kan vaststellen.
Als dit gebeurt, klikt u op **OK** om de meest recente instellingen op de computer weer te geven.

3. Uitlijning printkop wijzigen in handmatig
Schakel het selectievakje **Koppen handmatig uitlijnen (Align heads manually)** in.
4. Pas de instellingen toe
Klik op **OK** en vervolgens op **OK** in het bevestigingsbericht.
5. Klik op **Uitlijning printkop (Print Head Alignment)** op het tabblad **Onderhoud (Maintenance)**
Het dialoogvenster **Uitlijning printkop starten (Start Print Head Alignment)** wordt geopend.
6. Plaats het papier in de printer
Plaats twee vellen normaal papier van A4- of Letter-formaat in cassette 1.

▶▶▶ Belangrijk

- Cassette 2 is niet beschikbaar voor uitlijning van de printkop. Zorg dat u papier in cassette 1 plaatst.

7. Voer het uitlijnen van de printkop uit

Zorg dat de printer aan staat en klik op **Printkop uitlijnen (Align Print Head)**.

Volg de instructie in het bericht.

»»» Belangrijk

- Open de voorklep niet terwijl er een afdruktaak wordt uitgevoerd.

8. Controleer het afgedrukte patroon

Voer de nummers van de patronen met de minst zichtbare strepen in de bijbehorende vakken in.

Als u klikt op de patronen met de minst zichtbare strepen in het voorbeeldvenster, worden de nummers automatisch in de bijbehorende vakken geplaatst.

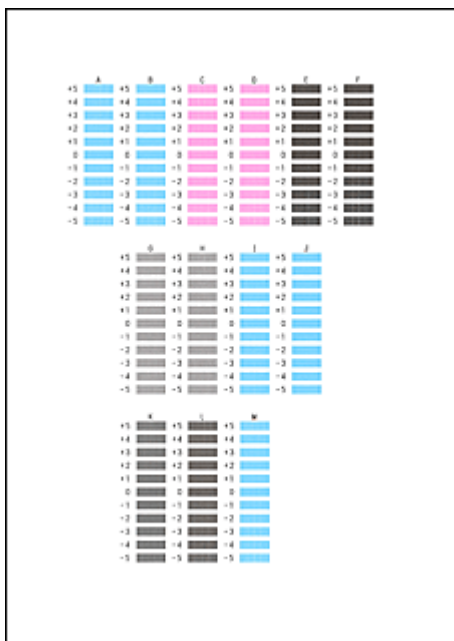

Klik op **OK** nadat u alle benodigde waarden hebt ingevoerd.

»»» Opmerking

- Als het moeilijk is het beste raster te kiezen, selecteert u de instelling waarbij de verticale strepen het minst duidelijk zichtbaar zijn.



(A)



(B)

(A) Minst duidelijk zichtbare verticale strepen

(B) Meest zichtbare verticale strepen

9. Bevestig het weergegeven bericht en klik op **OK**

Het tweede raster wordt afgedrukt.

»»» Belangrijk

- Open de voorklep niet terwijl er een afdruktaak wordt uitgevoerd.

10. Controleer het afgedrukte patroon

Voer de nummers van de patronen met de minst zichtbare strepen of lijnen in de bijbehorende vakken in.

Zelfs als u op de patronen met de minst zichtbare strepen of lijnen klikt in het voorbeeldvenster, worden de nummers automatisch in de bijbehorende vakken geplaatst.

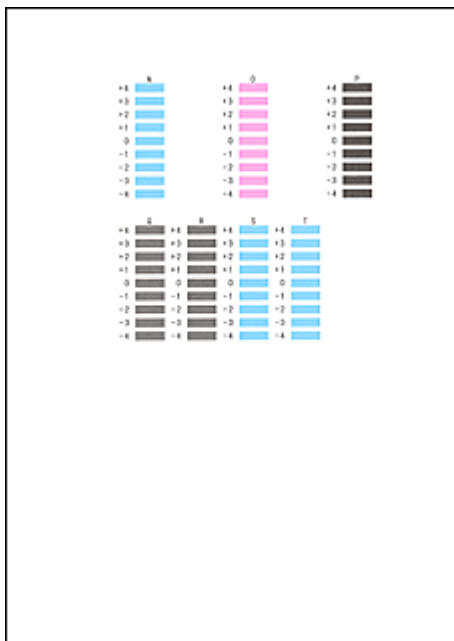

Klik op **OK** nadat u alle benodigde waarden hebt ingevoerd.

»» Opmerking

- Als het moeilijk is het beste raster te kiezen, kiest u de instelling waarbij de horizontale strepen het minst duidelijk zichtbaar zijn.



(A)



(B)

- (A) Minst duidelijk zichtbare horizontale strepen
- (B) Duidelijkst zichtbare horizontale strepen

- Als het moeilijk is het beste raster te kiezen, selecteert u de instelling waarbij de verticale strepen het minst duidelijk zichtbaar zijn.



(A)



(B)

- (A) Minst duidelijk zichtbare verticale strepen
- (B) Meest zichtbare verticale strepen

»» Opmerking

- Als u de huidige instelling wilt afdrukken en controleren, opent u het dialoogvenster **Uitlijning printkop starten (Start Print Head Alignment)** en klikt u op **Uitlijningswaarde afdrukken (Print Alignment Value)**.

Een controleraster voor de spuitopeningen afdrucken

Met de functie voor controle van de spuitopeningen kunt u controleren of de printkop goed functioneert door een controleraster af te drukken. Druk een controleraster af wanneer de afdruk vaag is of een bepaalde kleur niet wordt afgedrukt.

De procedure voor het afdrucken van een controleraster is als volgt:



Controle spuitopening (Nozzle Check)

1. Open het [eigenschapsvenster van het printerstuurprogramma](#)
2. Klik op **Controle spuitopening (Nozzle Check)** op het tabblad **Onderhoud (Maintenance)**

Het dialoogvenster **Controle spuitopening (Nozzle Check)** wordt weergegeven.

Klik op **Initiële controle-items (Initial Check Items)** om de items weer te geven die u moet controleren voordat u het controleraster voor spuitopeningen afdrukt.

3. Plaats het papier in de printer

Plaats één vel normaal papier van A4- of Letter-formaat in cassette 1.

►► Belangrijk

- Cassette 2 kan niet worden gebruikt voor het afdrucken van het controleraster voor de spuitopeningen. Zorg dat u papier in cassette 1 plaatst.

4. Druk een controleraster voor de spuitopeningen af

Zorg dat de printer aan staat en klik op **Controleraster afdrucken (Print Check Pattern)**.

Het afdrucken van het controleraster voor de spuitopeningen start.

Klik op **OK** in het bevestigingsbericht.

Het dialoogvenster **Rastercontrole (Pattern Check)** wordt geopend.

5. Controleer het afdrukresultaat

Controleer het afdrukresultaat. Klik op **Afsluiten (Exit)** als het afdrukresultaat normaal is.

Klik op **Reiniging (Cleaning)** om de printkop te reinigen als de afdruk vegen bevat of als bepaalde delen niet zijn afgedrukt.

Verwant onderwerp

- [De printkoppen reinigen](#)

Reiniging

- **De buitenkanten reinigen**
- **De glasplaat en de documentklep reinigen**
- **De ADF (automatische documentinvoer) reinigen**
- **Papierinvoerrollen reinigen**
- **De binnenkant van het apparaat reinigen (reiniging onderste plaat)**
- **Cassettekussentjes reinigen**

De buitenkanten reinigen

Veeg met een zachte, droge doek, bijvoorbeeld een brillendoekje, de oppervlakken voorzichtig schoon. Strijk eventuele kreukels in de doek glad voordat u begint.

»»» Belangrijk

- Schakel voor het reinigen het apparaat uit en weer in.
 - Het apparaat kan niet worden uitgeschakeld terwijl een fax wordt verzonden of ontvangen, of als er niet-verzonden faxen in het apparaatgeheugen zijn opgeslagen. Zorg ervoor dat het apparaat klaar is met het verzenden of ontvangen van faxen, voordat u het uitzet.
 - Vergeet niet dat u geen faxen kunt verzenden of ontvangen als het apparaat is uitgeschakeld.
 - Als u het apparaat loskoppelt, worden de instellingen voor datum en tijd naar de fabrieksinstellingen teruggezet en worden alle documenten in het geheugen van het apparaat gewist. Verzend faxen, druk documenten af of sla, indien nodig, taken op een USB-flashstation op voordat u het apparaat loskoppelt.
- Om krassen te voorkomen, moet u voor het reinigen geen tissues, papieren handdoekjes of doeken met een grove structuur gebruiken. Daarnaast kunnen er papierstof of -vezels in het apparaat achterblijven die de printkop kunnen verstopen of de afdrukkwaliteit negatief kunnen beïnvloeden.
- Reinig het apparaat nooit met vluchtige vloeistoffen zoals verdunners, wasbenzine of aceton die storingen kunnen veroorzaken of de buitenkant kunnen beschadigen.
- Als u het aanraakscherm reinigt, gebruik dan altijd een zachte doek, zoals een brillendoekje, om vuilresten van het oppervlak te vegen. Druk niet te hard. Veeg het aanraakscherm nooit af met reinigingsmiddelen met organische oplosmiddelen.

De glasplaat en de documentklep reinigen

»»» Belangrijk

- Schakel voor het reinigen het apparaat uit en weer in.
 - Het apparaat kan niet worden uitgeschakeld terwijl een fax wordt verzonden of ontvangen, of als er niet-verzonden faxen in het apparaatgeheugen zijn opgeslagen. Zorg ervoor dat het apparaat klaar is met het verzenden of ontvangen van faxen, voordat u het uitzet.
 - Vergeet niet dat u geen faxen kunt verzenden of ontvangen als het apparaat is uitgeschakeld.
 - Als u het apparaat loskoppelt, worden de instellingen voor datum en tijd naar de fabrieksinstellingen teruggezet en worden alle documenten in het geheugen van het apparaat gewist. Verzend faxen, druk documenten af of sla, indien nodig, taken op een USB-flashstation op voordat u het apparaat loskoppelt.
- Om krassen te voorkomen, moet u voor het reinigen geen tissues, papieren handdoekjes of doeken met een grove structuur gebruiken. Daarnaast kunnen er papierstof of -vezels in het apparaat achterblijven die de printkop kunnen verstoppert of de afdrukkwaliteit negatief kunnen beïnvloeden.
- Reinig het apparaat nooit met vluchtige vloeistoffen zoals verdunners, wasbenzine of aceton die storingen kunnen veroorzaken of de buitenkant kunnen beschadigen.

Gebruik een zachte, droge doek die schoon en pluivrij is.

Veeg vuil en stof van de glasplaat (A), de onderkant van de documentklep (B, wit), het glas van de ADF (automatische documentinvoer) (C) en de onderkant van de ADF (D, wit).

Veeg de glazen oppervlakken zorgvuldig af en laat geen aanslag achter.

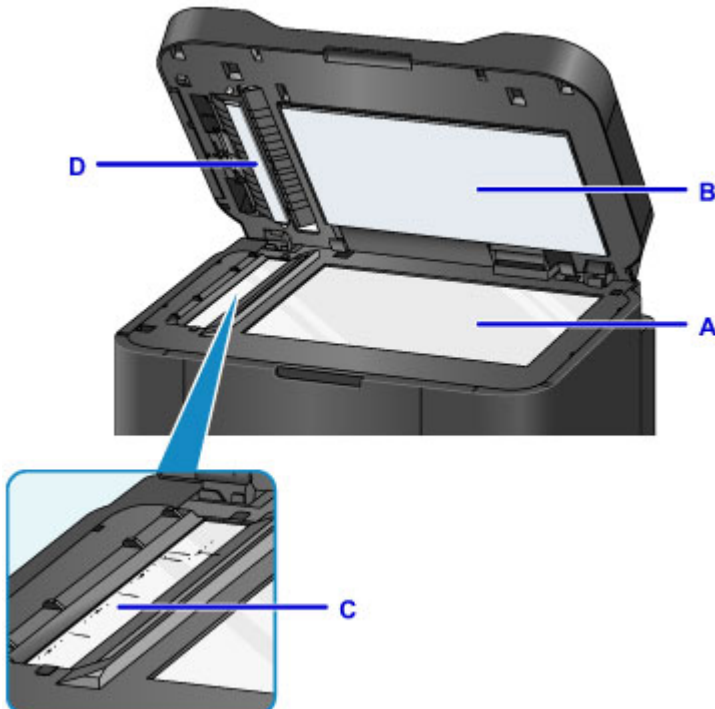

»»» Belangrijk

- Wees vooral voorzichtig bij het afvegen van de onderkant van de documentklep (B, wit).
- Lijm, inkt, correctievloeistof of ander vuil op het glas van de ADF (C) kan zwarte strepen op gescande afbeeldingen veroorzaken. Veeg deze stoffen voorzichtig van het glas.

De ADF (automatische documentinvoer) reinigen

Gebruik een zachte, droge doek die schoon en pluisvrij is om de ADF (automatische documentinvoer) te reinigen.

»»» Belangrijk

- Schakel voor het reinigen het apparaat uit en weer in.
 - Het apparaat kan niet worden uitgeschakeld terwijl een fax wordt verzonden of ontvangen, of als er niet-verzonden faxen in het apparaatgeheugen zijn opgeslagen. Zorg ervoor dat het apparaat klaar is met het verzenden of ontvangen van faxen, voordat u het uitzet.
 - Vergeet niet dat u geen faxen kunt verzenden of ontvangen als het apparaat is uitgeschakeld.
 - Als u het apparaat loskoppelt, worden de instellingen voor datum en tijd naar de fabrieksinstellingen teruggezet en worden alle documenten in het geheugen van het apparaat gewist. Verzend faxen, druk documenten af of sla, indien nodig, taken op een USB-flashstation op voordat u het apparaat loskoppelt.
- Om krassen te voorkomen, moet u voor het reinigen geen tissues, papieren handdoekjes of doeken met een grove structuur gebruiken. Daarnaast kunnen er papierstof of -vezels in het apparaat achterblijven die de printkop kunnen verstopen of de afdrukkwaliteit negatief kunnen beïnvloeden.
- Reinig het apparaat nooit met vluchtige vloeistoffen zoals verdunners, wasbenzine of aceton die storingen kunnen veroorzaken of de buitenkant kunnen beschadigen.

1. Open de documentlade.



2. Open de klep van de documentinvoer.



3. Gebruik de doek om papierstof van de binnenkant van de klep van de documentinvoer (A) te vegen.

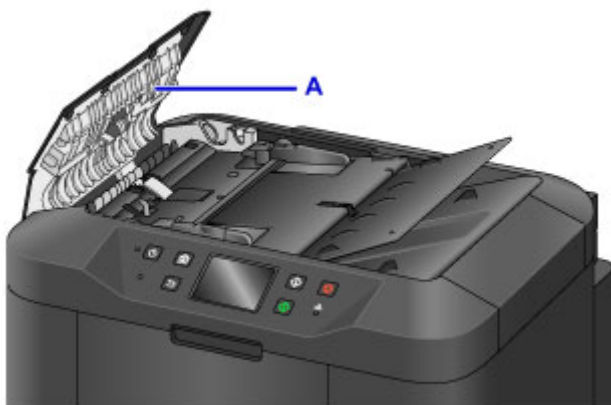

4. Als u klaar bent, drukt u de klep van de documentinvoer dicht totdat deze vastklikt.
5. Sluit de documentlade.

Papierinvoerrollen reinigen

Stoffige of vieze papierinvoerrollen kunnen juiste invoer voorkomen.

Reinig in dat geval de papierinvoerrollen. Maar als u de papierinvoerrol reinigt, slijt deze. Reinig de rol daarom alleen als dat nodig is.

U hebt nodig: drie vellen gewoon papier van A4- of Letter-formaat

1. Zorg dat het apparaat is ingeschakeld.

2. Veeg over het HOME-scherm en tik op  **Instellen (Setup)**.

 [Het bedieningspaneel gebruiken](#)

Het scherm Instellingenmenu wordt weergegeven.

3. Tik op  **Onderhoud (Maintenance)**.

Het scherm **Onderhoud (Maintenance)** wordt weergegeven.

4. Tik op **Reiniging rollen (Roller cleaning)**.

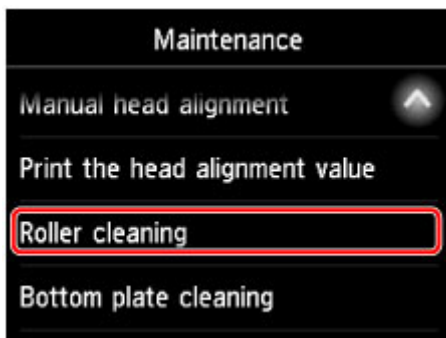

Een bevestigingsscherm wordt weergegeven.

5. Tik op **Ja (Yes)**.

6. Tik op de papierbron die moet worden gereinigd (**Cassette 1** of **Cassette 2**).

7. Volg de aanwijzingen om eventueel papier te verwijderen uit de papierbron die u hebt geselecteerd in stap 6.

8. Tik op **OK**.

De papierinvoerrollen draaien als ze zonder papier worden gereinigd.

- Nadat u hebt gecontroleerd of de papierinvoerrollen zijn gestopt met draaien, volgt u de instructies om drie vellen normaal papier van A4- of Letter-formaat te plaatsen in de papierbron die u hebt geselecteerd bij stap 6.

»» Belangrijk

- Het scherm voor het registreren van paginaformaat en mediumtype wordt niet weergegeven tijdens de bewerkingen die op het **Onderhoud (Maintenance)**-scherm staan. Daarom wordt het afdrukken uitgevoerd, zelfs als ander papier dan normaal papier van A4- of Letter-formaat is geplaatst.

- Trek het verlengstuk van de uitvoerlade uit en open de papieruitvoersteun.

- Tik op **OK**.

Het reinigen start opnieuw. Nadat het papier is uitgevoerd, is het reinigen voltooid.

- Tik op **OK** wanneer een bericht wordt weergegeven dat het reinigen is voltooid.

Als het probleem blijft aanhouden nadat u de papierinvoerrollen hebt gereinigd, neemt u contact op met het servicecentrum.

De binnenkant van het apparaat reinigen (reiniging onderste plaat)

Verwijder vlekken aan de binnenkant van het apparaat als volgt. Reinig regelmatig op dezelfde manier, omdat stof of te veel inkt uit het apparaat op uw afdrucken terecht kan komen.

U hebt nodig: een vel gewoon papier van A4- of Letter-formaat*

* Gebruik een nieuw vel papier.

1. Zorg dat het apparaat is ingeschakeld.

2. Veeg over het HOME-scherm en tik op  **Instellen (Setup)**.

 [Het bedieningspaneel gebruiken](#)

Het scherm Instellingenmenu wordt weergegeven.

3. Tik op  **Onderhoud (Maintenance)**.

Het scherm **Onderhoud (Maintenance)** wordt weergegeven.

4. Tik op **Reiniging onderste plaat (Bottom plate cleaning)**.

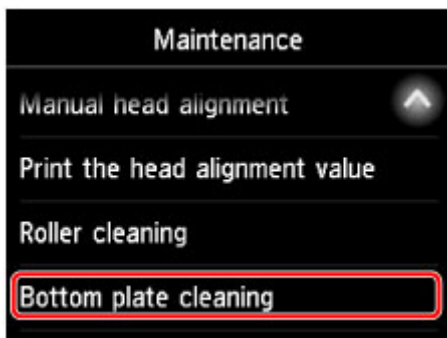

Een bevestigingsscherm wordt weergegeven.

5. Tik op **Ja (Yes)**.

6. Volg de aanwijzingen om papier uit cassette 1 te verwijderen en tik daarna op **OK**.

7. Vouw een vel gewoon papier van het formaat A4 of Letter in de breedte dubbel en vouw het dan weer open.

8. Vouw één zijde van het papier nogmaals doormidden, waarbij u de rand van het vel uitlijnt met de vouw in het midden. Vouw het papier open en tik op **OK**.

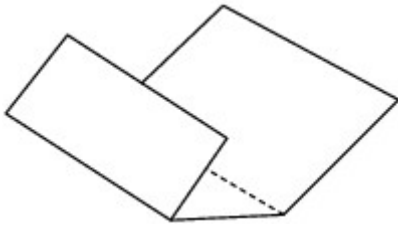

9. Plaats alleen dit vel papier met de rug van de vouwen naar boven gericht in cassette 1, waarbij de rand van de helft zonder vouw van u af is gericht.

»» Belangrijk

- Het scherm voor het registreren van paginaformaat en mediumtype wordt niet weergegeven tijdens de bewerkingen die op het **Onderhoud (Maintenance)**-scherm staan. Daarom wordt het afdrucken uitgevoerd, zelfs als ander papier dan normaal papier van A4- of Letter-formaat is geplaatst.
- Reiniging van de onderste plaat kan niet worden uitgevoerd vanaf cassette 2. Plaats papier in cassette 1.



10. Trek het verlengstuk van de uitvoerlade uit en open de papieruitvoersteun.

11. Tik op **OK**.

Het papier reinigt nu de binnenkant van het apparaat terwijl het wordt doorgevoerd.

Controleer de randen van het uitgevoerde papier. Als deze inktvlekken bevatten, moet u de onderste plaat opnieuw reinigen.

12. Tik op **OK** wanneer een bericht wordt weergegeven dat het reinigen is voltooid.

»» Opmerking

- Gebruik een nieuw vel papier wanneer u de onderplaat opnieuw reinigt.

Als het probleem blijft aanhouden na herhaaldelijk reinigen, kunnen de uitstekende delen aan de binnenkant van het apparaat mogelijk vuil worden. Veeg inktresten op uitstekende delen voorzichtig weg met een wattenstaafje of iets vergelijkbaars.

»» Belangrijk

- Schakel voor het reinigen het apparaat uit en weer in.
 - Het apparaat kan niet worden uitgeschakeld terwijl een fax wordt verzonden of ontvangen, of als er niet-verzonden faxen in het apparaatgeheugen zijn opgeslagen. Zorg ervoor dat het apparaat klaar is met het verzenden of ontvangen van faxen, voordat u het uitzet.
 - Vergeet niet dat u geen faxen kunt verzenden of ontvangen als het apparaat is uitgeschakeld.
 - Als u het apparaat loskoppelt, worden de instellingen voor datum en tijd naar de fabrieksinstellingen teruggezet en worden alle documenten in het geheugen van het apparaat gewist. Verzend faxen, druk documenten af of sla, indien nodig, taken op een USB-flashstation op voordat u het apparaat loskoppelt.



Cassettekussentjes reinigen

Als het kussentje in een cassette vuil wordt of besmeurd is geraakt met papierstof, kunnen meerdere vellen papier tegelijk worden uitgevoerd. Reinig cassettekussentjes als volgt.

U hebt nodig: wattenstaafje

1. Trek cassette 1 of cassette 2 eruit en verwijder het papier.
2. Gebruik een vochtig wattenstaafje om vuil of stof op het kussentje (A) weg te vegen.

»»» Belangrijk

- Nadat u het kussentje hebt schoongemaakt, laat u het helemaal drogen.

Voorbeeld van het reinigen van cassette 1:

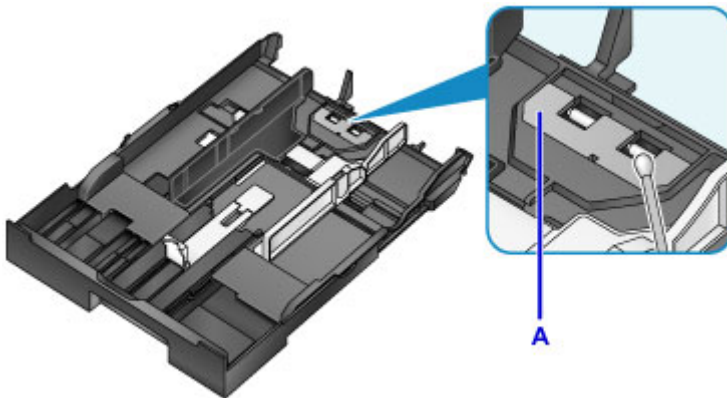

3. Plaats opnieuw papier en plaats de cassette.

»»» Opmerking

- Tik op **Registreren (Register)** als er een bericht wordt weergegeven nadat u de cassette hebt geplaatst.

Als het probleem hiermee niet is verholpen, neemt u contact op met het ondersteuningscentrum.

Overzicht

► Veiligheid

- Veiligheidsvoorschriften
- Informatie over regelgeving
- WEEE (EU EN EEA)

► Hoofdonderdelen en hun gebruik

- Hoofdonderdelen
- Stroomvoorziening
- Het bedieningspaneel gebruiken
- Cijfers, letters en symbolen invoeren

► Instellingen wijzigen

- Printerinstellingen vanaf de computer wijzigen (Windows)
- Printerinstellingen vanaf de computer wijzigen (Mac OS)
- Instellingen wijzigen vanaf het bedieningspaneel
- Printerinstellingen wijzigen via de webbrowser

► Netwerkverbinding

- Tips voor de netwerkverbinding

► Netwerkinstellingen (IJ Network Device Setup Utility) (Windows)

- IJ Network Device Setup Utility
- IJ Network Device Setup Utility starten
- Het scherm IJ Network Device Setup Utility
- Netwerkinstellingen uitvoeren
- Netwerkstatus controleren
- De menu's van het IJ Network Device Setup Utility
- Overige netwerkinformatie

► Netwerkcommunicatie (Mac OS)

- Netwerkinstellingen controleren en wijzigen

- Tips voor netwerkcommunicatie
- ▶ **Zorgen voor optimale afdrukresultaten**
 - Inkttips
 - Afdruktips
 - Controleer de papierinstellingen voordat u gaat afdrukken
 - Stel de papiergegevens voor de cassette in nadat u papier hebt geplaatst
 - Afdruktaken annuleren
 - Een hoge afdrukkwaliteit handhaven
 - Uw apparaat vervoeren
- ▶ **Juridische beperkingen bij scannen/kopiëren**
- ▶ **Specificaties**

Veiligheid

- ▶ **Veiligheidsvoorschriften**
- ▶ **Informatie over regelgeving**
- ▶ **WEEE (EU&EEA)**

Veiligheidsvoorschriften

Een locatie kiezen

- Installeer de printer op een stabiele plaats die vrij van trillingen is.
- Installeer de printer niet op een plaats die zeer vochtig of stoffig is en niet in direct zonlicht, buitenshuis of dicht bij een warmtebron.
U kunt het risico van brand of elektrische schokken beperken door de printer te gebruiken in de werkingomgeving die staat aangegeven in de [Specificaties](#).
- Plaats de printer niet op een dik tapijt of vloerkleed.
- Plaats de printer zo dat de achterkant meer dan 2 inch (5 cm) van de muur verwijderd is.

Stroomvoorziening

- Zorg ervoor dat het gebied rond het stopcontact te allen tijde vrij blijft, zodat u de stekker indien nodig snel uit het stopcontact kunt halen.
- Verwijder de stekker nooit uit het stopcontact door aan het snoer te trekken.
Trekken aan het snoer kan het stroomsnoer beschadigen, hetgeen kan leiden tot brand of een elektrische schok.
- Gebruik nooit een verlengsnoer of -stekkerdoos.

Werken in de buurt van de printer

- Steek nooit uw handen of vingers in de printer terwijl er wordt afgedrukt.
- Als u de printer wilt verplaatsen, moet u hem aan beide kanten oppakken. Indien de printer meer weegt dan 14 kg, wordt aanbevolen om de printer met twee mensen op te tillen. Per ongeluk laten vallen van de printer kan leiden tot letsel. Voor het gewicht van de printer verwijzen we u naar de [Specificaties](#).
- Leg geen voorwerpen op de printer. Plaats vooral geen metalen voorwerpen (paperclips, nietjes enz.) of houders met brandbare vloeistoffen (alcohol, verdunner enz.) op de printer.
- De printer mag nooit schuin, verticaal of ondersteboven worden gebruikt of vervoerd, omdat er anders inkt kan lekken en de printer beschadigd kan raken.
- Druk bij het plaatsen van een dik boek op de glasplaat niet te hard op de documentklep. Anders kan de glasplaat breken en letsel veroorzaken.

Printkoppen/inktanks/FINE-cartridges

- Houd inktanks buiten het bereik van kinderen. Als men per ongeluk inkt in de mond krijgt, door likken of slikken, spoelt men de mond en drinkt men een of twee glazen water. Als er irritatie of ongemak optreedt, moet men onmiddellijk een arts raadplegen.
- Als inkt in contact komt met de ogen, moet men onmiddellijk spoelen met water. Als inkt in contact komt met de huid, moet men zich onmiddellijk wassen met water en zeep. Als de ogen of de huid geïrriteerd blijven, moet men onmiddellijk een arts raadplegen.
- Raak na het afdrukken nooit de elektrische contacten van een printkop of FINE-cartridges aan. De metalen onderdelen kunnen erg warm zijn en brandwonden veroorzaken.
- Gooi inktanks en FINE-cartridges nooit in het vuur.
- Probeer de printkop, inktanks en FINE-cartridges niet uit elkaar te halen of te wijzigen.

Informatie over regelgeving

Environmental Information

Reducing your environmental impact

Power Consumption and Operational Modes

The amount of electricity a device consumes depends on the way the device is used. This product is designed and set in a way to allow you to reduce the power consumption. After the last print it switches to Ready Mode. In this mode it can print again immediately if required. If the product is not used for a time, the device switches to its Sleep Mode. The devices consume less power (Watt) in these modes.

Energy Star®

The Energy Star® programme is a voluntary scheme to promote the development and purchase of energy efficient models, which help to minimise environmental impact.

Products which meet the stringent requirements of the Energy Star® programme for both environmental benefits and the amount of energy consumption will carry the Energy Star® logo accordingly.

Paper types

This product can be used to print on both recycled and virgin paper (certified to an environmental stewardship scheme), which complies with EN12281 or a similar quality standard. In addition it can support printing on media down to a weight of 64g/m², lighter paper means less resources used and a lower environmental footprint for your printing needs.



WEEE (EU&EEA)

Only for European Union and EEA (Norway, Iceland and Liechtenstein)



This symbol indicates that this product is not to be disposed of with your household waste, according to the WEEE Directive (2012/19/EU) and national legislation. This product should be handed over to a designated collection point, e.g., on an authorized one-for-one basis when you buy a new similar product or to an authorized collection site for recycling waste electrical and electronic equipment (EEE). Improper handling of this type of waste could have a possible negative impact on the environment and human health due to potentially hazardous substances that are generally associated with EEE. At the same time, your cooperation in the correct disposal of this product will contribute to the effective usage of natural resources. For more information about where you can drop off your waste equipment for recycling, please contact your local city office, waste authority, approved WEEE scheme or your household waste disposal service. For more information regarding return and recycling of WEEE products, please visit www.canon-europe.com/weee.

Nur für Europäische Union und EWR (Norwegen, Island und Liechtenstein)



Dieses Symbol weist darauf hin, dass dieses Produkt gemäß der EU-Richtlinie über Elektro- und Elektronik-Altgeräte (2012/19/EU) und nationalen Gesetzen nicht über den Hausmüll entsorgt werden darf. Dieses Produkt muss bei einer dafür vorgesehenen Sammelstelle abgegeben werden. Dies kann z. B. durch Rückgabe beim Kauf eines ähnlichen Produkts oder durch Abgabe bei einer autorisierten Sammelstelle für die Wiederaufbereitung von Elektro- und Elektronik-Altgeräten geschehen. Der unsachgemäße Umgang mit Altgeräten kann aufgrund potentiell gefährlicher Stoffe, die generell mit Elektro- und Elektronik-Altgeräten in Verbindung stehen, negative Auswirkungen auf die Umwelt und die menschliche Gesundheit haben. Durch die umweltgerechte Entsorgung dieses Produkts tragen Sie außerdem zu einer effektiven Nutzung natürlicher Ressourcen bei. Informationen zu Sammelstellen für Altgeräte erhalten Sie bei Ihrer Stadtverwaltung, dem öffentlich-rechtlichen Entsorgungsträger, einer autorisierten Stelle für die Entsorgung von Elektro- und Elektronik-Altgeräten oder Ihrem örtlichen Entsorgungsunternehmen. Weitere Informationen zur Rückgabe und Entsorgung von Elektro- und Elektronik-Altgeräten finden Sie unter www.canon-europe.com/weee.

Union Européenne, Norvège, Islande et Liechtenstein uniquement.



Ce symbole indique que ce produit ne doit pas être jeté avec les ordures ménagères, conformément à la directive DEEE (2012/19/UE) et à la réglementation de votre pays. Ce produit doit être confié au distributeur à chaque fois que vous achetez un produit neuf similaire, ou à un point de collecte mis en

place par les collectivités locales pour le recyclage des Déchets des Équipements Électriques et Électroniques (DEEE). Le traitement inapproprié de ce type de déchet risque d'avoir des répercussions sur l'environnement et la santé humaine, du fait de la présence de substances potentiellement dangereuses généralement associées aux équipements électriques et électroniques. Parallèlement, votre entière coopération dans le cadre de la mise au rebut correcte de ce produit favorisera une meilleure utilisation des ressources naturelles. Pour plus d'informations sur les points de collecte des équipements à recycler, contactez vos services municipaux, les autorités locales compétentes, le plan DEEE approuvé ou le service d'enlèvement des ordures ménagères. Pour plus d'informations sur le retour et le recyclage des produits DEEE, consultez le site: www.canon-europe.com/weee.

Uitsluitend bestemd voor de Europese Unie en EER (Noorwegen, IJsland en Liechtenstein)



Dit symbool geeft aan dat dit product in overeenstemming met de AEEA-richtlijn (2012/19/EU) en de nationale wetgeving niet mag worden afgevoerd met het huishoudelijk afval. Dit product moet worden ingeleverd bij een aangewezen, geautoriseerd inzamelpunt, bijvoorbeeld wanneer u een nieuw gelijksoortig product aanschaft, of bij een geautoriseerd inzamelpunt voor hergebruik van elektrische en elektronische apparatuur (EEA). Een onjuiste afvoer van dit type afval kan leiden tot negatieve effecten op het milieu en de volksgezondheid als gevolg van potentieel gevaarlijke stoffen die veel voorkomen in elektrische en elektronische apparatuur (EEA). Bovendien werkt u door een juiste afvoer van dit product mee aan het effectieve gebruik van natuurlijke hulpbronnen. Voor meer informatie over waar u uw afgedankte apparatuur kunt inleveren voor recycling kunt u contact opnemen met het gemeentehuis in uw woonplaats, de reinigingsdienst, of het afvalverwerkingsbedrijf. U kunt ook het schema voor de afvoer van afgedankte elektrische en elektronische apparatuur (AEEA) raadplegen. Ga voor meer informatie over het inzamelen en recyclen van afgedankte elektrische en elektronische apparatuur naar www.canon-europe.com/weee.

Sólo para la Unión Europea y el Área Económica Europea (Noruega, Islandia y Liechtenstein)



Este símbolo indica que este producto no debe desecharse con los desperdicios domésticos, de acuerdo con la directiva RAEE (2012/19/UE) y con la legislación nacional. Este producto debe entregarse en uno de los puntos de recogida designados, como por ejemplo, entregándolo en el lugar de venta al comprar un producto similar o depositándolo en un lugar de recogida autorizado para el reciclado de residuos de aparatos eléctricos y electrónicos (RAEE). La manipulación inapropiada de este tipo de desechos podría tener un impacto negativo en el entorno y la salud humana, debido a las sustancias potencialmente peligrosas que normalmente están asociadas con los RAEE. Al mismo tiempo, su cooperación a la hora de desechar correctamente este producto contribuirá a la utilización eficaz de los recursos naturales. Para más información sobre cómo puede eliminar el equipo para su reciclado, póngase en contacto con las autoridades locales, con las autoridades encargadas de los desechos, con un sistema de gestión RAEE

autorizado o con el servicio de recogida de basuras doméstico. Si desea más información acerca de la devolución y reciclado de RAEE, visite la web www.canon-europe.com/weee.

Només per a la Unió Europea i a l'Espai Econòmic Europeu (Noruega, Islàndia i Liechtenstein)



Aquest símbol indica que aquest producte no s'ha de llençar a les escombraries de la llar, d'acord amb la Directiva RAEE (2012/19/UE) i la legislació nacional. Aquest producte s'hauria de lliurar en un dels punts de recollida designats, com per exemple, intercanviant-lo un per un en comprar un producte similar o lliurant-lo en un lloc de recollida autoritzat per al reciclatge de residus d'aparells elèctrics i electrònics (AEE). La manipulació inadequada d'aquest tipus de residus podria tenir un impacte negatiu en l'entorn i en la salut humana, a causa de les substàncies potencialment perilloses que normalment estan associades als AEE. Així mateix, la vostra cooperació a l'hora de llençar correctament aquest producte contribuirà a la utilització efectiva dels recursos naturals. Per a més informació sobre els punts on podeu lliurar aquest producte per procedir al seu reciclatge, adreceu-vos a la vostra oficina municipal, a les autoritats encarregades dels residus, al pla de residus homologat per la RAEE o al servei de recollida de deixalles domèstiques de la vostra localitat. Per a més informació sobre la devolució i el reciclatge de productes RAEE, visiteu www.canon-europe.com/weee.

Solo per Unione Europea e SEE (Norvegia, Islanda e Liechtenstein)



Questo simbolo indica che il prodotto deve essere oggetto di raccolta separata in conformità alla Direttiva RAEE (2012/19/UE) e alla normativa locale vigente. Il prodotto deve essere smaltito presso un centro di raccolta differenziata, un distributore autorizzato che applichi il principio dell'"uno contro uno", ovvero del ritiro della vecchia apparecchiatura elettrica al momento dell'acquisto di una nuova, o un impianto autorizzato al riciclaggio dei rifiuti di apparecchiature elettriche ed elettroniche. La gestione impropria di questo tipo di rifiuti può avere un impatto negativo sull'ambiente e sulla salute umana causato dalle sostanze potenzialmente pericolose che potrebbero essere contenute nelle apparecchiature elettriche ed elettroniche. Un corretto smaltimento di tali prodotti contribuirà inoltre a un uso efficace delle risorse naturali ed eviterà di incorrere nelle sanzioni amministrative di cui all'art. 255 e successivi del Decreto Legislativo n. 152/06. Per ulteriori informazioni sullo smaltimento e il recupero dei Rifiuti di Apparecchiature Elettriche ed Elettroniche, consultare la Direttiva RAEE, rivolgersi alle autorità competenti, oppure visitare il sito www.canon-europe.com/weee.

Apenas para a União Europeia e AEE (Noruega, Islândia e Liechtenstein)



Este símbolo indica que o produto não deve ser colocado no lixo doméstico, de acordo com a Directiva REEE (2012/19/UE) e a legislação nacional. Este produto deverá ser colocado num ponto de recolha designado, por exemplo, num local próprio autorizado quando adquirir um produto semelhante novo ou num local de recolha autorizado para reciclar resíduos de equipamentos eléctricos e electrónicos (EEE). O tratamento inadequado deste tipo de resíduo poderá causar um impacto negativo no ambiente e na saúde humana devido às substâncias potencialmente perigosas normalmente associadas aos equipamentos eléctricos e electrónicos. Simultaneamente, a sua cooperação no tratamento correcto deste produto contribuirá para a utilização eficaz dos recursos naturais. Para mais informações sobre os locais onde o equipamento poderá ser reciclado, contacte os serviços locais, a autoridade responsável pelos resíduos, o esquema REEE aprovado ou o serviço de tratamento de lixo doméstico. Para mais informações sobre a devolução e reciclagem de produtos REEE, vá a www.canon-europe.com/weee.

Gælder kun i Europæiske Union og EØS (Norge, Island og Liechtenstein)



Dette symbol angiver, at det pågældende produkt ikke må bortskaffes sammen med dagrenovation jf. direktivet om affald af elektrisk og elektronisk udstyr (WEEE) (2012/19/EU) og gældende national lovgivning. Det pågældende produkt skal afleveres på et nærmere specificeret indsamlingssted, f.eks. i overensstemmelse med en godkendt én-til-én-procedure, når du indkøber et nyt tilsvarende produkt, eller produktet skal afleveres på et godkendt indsamlingssted for elektronikaffald. Forkert håndtering af denne type affald kan medføre negative konsekvenser for miljøet og menneskers helbred på grund af de potentielt sundhedsskadelige stoffer, der generelt kan forefindes i elektrisk og elektronisk udstyr. Når du foretager korrekt bortskaffelse af det pågældende produkt, bidrager du til effektiv brug af naturressourcerne. Yderligere oplysninger om, hvor du kan bortskaffe dit elektronikaffald med henblik på genanvendelse, får du hos de kommunale renovationsmyndigheder. Yderligere oplysninger om returnering og genanvendelse af affald af elektrisk og elektronisk udstyr får du ved at besøge www.canon-europe.com/weee.

Μόνο για την Ευρωπαϊκή Ένωση και τον ΕΟΧ (Νορβηγία, Ισλανδία και Λιχτενστάιν)



Αυτό το σύμβολο υποδηλώνει ότι αυτό το προϊόν δεν πρέπει να απορρίπτεται μαζί με τα οικιακά απορρίμματα, σύμφωνα με την Οδηγία σχετικά με τα Απόβλητα Ηλεκτρικού και Ηλεκτρονικού Εξοπλισμού (ΑΗΗΕ) (2012/19/ΕΕ) και την εθνική σας νομοθεσία. Αυτό το προϊόν πρέπει να παραδίδεται σε καθορισμένο σημείο συλλογής, π.χ. σε μια εξουσιοδοτημένη βάση ανταλλαγής όταν αγοράζετε ένα νέο παρόμοιο προϊόν ή σε μια εξουσιοδοτημένη θέση συλλογής για την ανακύκλωση των αποβλήτων Ηλεκτρικού και Ηλεκτρονικού Εξοπλισμού (ΗΗΕ). Ο ακατάλληλος χειρισμός αυτού του τύπου αποβλήτων μπορεί να έχει αρνητικό αντίκτυπο στο περιβάλλον και την υγεία του ανθρώπου, λόγω δυνητικώς επικίνδυνων ουσιών που γενικά συνδέονται με τον ΗΗΕ. Ταυτόχρονα, η συνεργασία σας όσον αφορά τη σωστή απόρριψη αυτού του προϊόντος θα συμβάλει στην αποτελεσματική χρήση των φυσικών πόρων. Για περισσότερες πληροφορίες σχετικά με τα σημεία όπου μπορείτε να απορρίψετε τον εξοπλισμό σας για

ανακύκλωση, επικοινωνήστε με το τοπικό γραφείο της πόλης σας, την υπηρεσία απορριμμάτων, το εγκεκριμένο σχήμα ΑΗΗΕ ή την υπηρεσία απόρριψης οικιακών αποβλήτων. Για περισσότερες πληροφορίες σχετικά με την επιστροφή και την ανακύκλωση των προϊόντων ΑΗΗΕ, επισκεφθείτε την τοποθεσία www.canon-europe.com/weee.

Gjelder kun den europeiske union og EØS (Norge, Island og Liechtenstein)



Dette symbolet indikerer at dette produktet ikke skal kastes sammen med husholdningsavfall, i henhold til WEEE-direktiv (2012/19/EU) og nasjonal lov. Produktet må leveres til et dertil egnet innsamlingspunkt, det vil si på en autorisert en-til-en-basis når du kjøper et nytt lignende produkt, eller til et autorisert innsamlingssted for resirkulering av avfall fra elektrisk og elektronisk utstyr (EE-utstyr). Feil håndtering av denne typen avfall kan være miljø- og helseskadelig på grunn av potensielt skadelige stoffer som ofte brukes i EE-utstyr. Samtidig bidrar din innsats for korrekt avhending av produktet til effektiv bruk av naturressurser. Du kan få mer informasjon om hvor du kan avhende utrangert utstyr til resirkulering ved å kontakte lokale myndigheter, et godkjent WEEE-program eller husholdningens renovasjonsselskap. Du finner mer informasjon om retur og resirkulering av WEEE-produkter på www.canon-europe.com/weee.

Vain Euroopan unionin sekä ETA:n (Norja, Islanti ja Liechtenstein) alueelle.



Tämä tunnus osoittaa, että sähkö- ja elektroniikkalaiteromua koskeva direktiivi (SER-direktiivi, 2012/19/EU) sekä kansallinen lainsäädäntö kieltävät tuotteen hävittämisen talousjätteen mukana. Tuote on vietävä asianmukaiseen keräyspisteeseen, esimerkiksi kodinkoneliikkeeseen uutta vastaavaa tuotetta ostettaessa tai viralliseen sähkö- ja elektroniikkalaiteromun keräyspisteeseen. Sähkö- ja elektroniikkalaiteromun virheellinen käsittely voi vahingoittaa ympäristöä ja ihmisten terveyttä, koska laitteet saattavat sisältää ympäristölle ja terveydelle haitallisia aineita. Lisäksi tuotteen asianmukainen hävittäminen säästää luonnonvaroja. Lisätietoja sähkö- ja elektroniikkalaiteromun keräyspisteistä saat kaupunkien ja kuntien tiedotuksesta, jätehuoltoviranomaisilta, sähkö- ja elektroniikkalaiteromun kierrätysjärjestelmän ylläpitäjältä ja jätehuoltoyhtiöltä. Lisätietoja sähkö- ja elektroniikkalaiteromun keräyksestä ja kierrätyksestä on osoitteessa www.canon-europe.com/weee.

Endast för Europeiska unionen och EES (Norge, Island och Liechtenstein)



Den här symbolen visar att produkten enligt WEEE-direktivet (2012/19/EU) och nationell lagstiftning inte får sorteras och slängas som hushållsavfall. Den här produkten ska lämnas in på en därför avsedd insamlingsplats, t.ex. på en återvinningsstation auktoriserad att hantera elektrisk och elektronisk utrustning (EE-utrustning) eller hos handlare som är auktoriserade att byta in varor då nya, motsvarande

köps (en mot en). Olämplig hantering av avfall av den här typen kan ha en negativ inverkan på miljön och människors hälsa på grund av de potentiellt farliga ämnen som kan återfinnas i elektrisk och elektronisk utrustning. Din medverkan till en korrekt avfallshantering av den här produkten bidrar dessutom till en effektiv användning av naturresurserna. Kontakta ditt lokala kommunkontor, berörd myndighet, företag för avfallshantering eller ta del av en godkänd WEEE-organisation om du vill ha mer information om var du kan lämna den kasserade produkten för återvinning. För mer information om inlämning och återvinning av WEEE-produkter, se www.canon-europe.com/weee.

Pouze Evropská unie a EHP (Norsko, Island a Lichtenštejsko)



Tento symbol znamená, že podle směrnice o OEEZ (2012/19/EU) a podle vnitrostátních právních předpisů nemá být tento výrobek likvidován s odpadem z domácností. Tento výrobek má být vrácen do sběrného místa, např. v rámci autorizovaného systému odběru jednoho výrobku za jeden nově prodaný podobný výrobek nebo v autorizovaném sběrném místě pro recyklaci odpadních elektrických a elektronických zařízení (OEEZ). Nevhodné nakládání s tímto druhem odpadu by mohlo mít negativní dopad na životní prostředí a lidské zdraví, protože elektrická a elektronická zařízení zpravidla obsahují potenciálně nebezpečné látky. Vaše spolupráce na správné likvidaci tohoto výrobku současně napomůže efektivnímu využívání přírodních zdrojů. Další informace o místech sběru vašeho odpadního zařízení k recyklaci vám sdělí místní úřad vaší obce, správní orgán vykonávající dozor nad likvidací odpadu, sběrný OEEZ nebo služba pro odvoz komunálního odpadu. Další informace týkající se vrácení a recyklace OEEZ naleznete na adrese www.canon-europe.com/weee.

Csak az Európai Unió és az EGT (Norvégia, Izland és Liechtenstein) országokban



Ez a szimbólum azt jelzi, hogy a helyi törvények és a WEEE-irányelv (2012/19/EU) szerint a termék nem kezelhető háztartási hulladékként. A terméket a kijelölt nyilvános gyűjtőpontokon kell leadni, például hasonló cserekészülék vásárlásakor, illetve bármelyik, elektromos és elektronikai berendezésekből származó hulladék (WEEE) átvételére feljogosított gyűjtőponton. Az ilyen jellegű hulladékok a nem megfelelő kezelés esetén a bennük található veszélyes anyagok révén ártalmasak lehetnek a környezetre és az emberek egészségére. Továbbá, a termékből származó hulladék megfelelő kezelésével hozzájárulhat a természetes nyersanyagok hatékonyabb hasznosításához. A berendezésekből származó, újrahasznosítható hulladékok elhelyezésére vonatkozó további tudnivalóért forduljon a helyi önkormányzathoz, a közterület-fenntartó vállalathoz, a háztartási hulladék begyűjtését végző vállalathoz, illetve a hivatalos WEEE-képviselőhöz. További tudnivalókat a WEEE-termékek visszajuttatásáról és újrahasznosításáról a www.canon-europe.com/weee.

Tylko dla krajów Unii Europejskiej oraz EOG (Norwegia, Islandia i Liechtenstein)



Ten symbol oznacza, że zgodnie z dyrektywą WEEE dotyczącą zużytego sprzętu elektrycznego i elektronicznego (2012/19/UE) oraz przepisami lokalnymi nie należy wyrzucać tego produktu razem z odpadami gospodarstwa domowego. Produkt należy przekazać do wyznaczonego punktu gromadzenia odpadów, np. firmie, od której kupowany jest nowy, podobny produkt lub do autoryzowanego punktu gromadzenia zużytego sprzętu elektrycznego i elektronicznego w celu poddania go recyklingowi. Usuwanie tego typu odpadów w nieodpowiedni sposób może mieć negatywny wpływ na otoczenie i zdrowie innych osób ze względu na niebezpieczne substancje stosowane w takim sprzęcie. Jednocześnie pozbycie się zużytego sprzętu w zalecany sposób przyczynia się do właściwego wykorzystania zasobów naturalnych. Aby uzyskać więcej informacji na temat punktów, do których można dostarczyć sprzęt do recyklingu, prosimy skontaktować się z lokalnym urzędem miasta, zakładem utylizacji odpadów, skorzystać z instrukcji zatwierdzonej dyrektywą WEEE lub skontaktować się z przedsiębiorstwem zajmującym się wywozem odpadów domowych. Więcej informacji o zwracaniu i recyklingu zużytego sprzętu elektrycznego i elektronicznego znajduje się w witrynie www.canon-europe.com/weee.

Plati len pre štáty Európskej únie a EHP (Nórsko, Island a Lichtenštajnsko)



Tento symbol znamená, že podľa Smernice 2012/19/EÚ o odpade z elektrických a elektronických zariadení (OEEZ) a podľa platnej legislatívy Slovenskej republiky sa tento produkt nesmie likvidovať spolu s komunálnym odpadom. Produkt je potrebné odovzdať do určenej zberne, napr. prostredníctvom výmeny za kúpu nového podobného produktu, alebo na autorizované zberné miesto, ktoré spracúva odpad z elektrických a elektronických zariadení (EEZ). Nesprávna manipulácia s takýmto typom odpadu môže mať negatívny vplyv na životné prostredie a ľudské zdravie, pretože elektrické a elektronické zariadenia obsahujú potenciálne nebezpečné látky. Spoluprácou na správnej likvidácii produktu prispejete k účinnému využívaniu prírodných zdrojov. Ďalšie informácie o mieste recyklácie opotrebovaných zariadení získate od miestneho úradu, úradu životného prostredia, zo schváleného plánu OEEZ alebo od spoločnosti, ktorá zaisťuje likvidáciu komunálneho odpadu. Viac informácií nájdete aj na webovej stránke: www.canon-europe.com/weee.

Üksnes Euroopa Liit ja EMP (Norra, Island ja Liechtenstein)



See sümbol näitab, et antud toodet ei tohi vastavalt elektri- ja elektroonikaseadmete jäätmeid käsitlevale direktiivile (2012/19/EL) ning teie riigis kehtivatele õigusaktidele utiliseerida koos olmejäätmetega. Antud toode tuleb anda selleks määratud kogumispunkti, nt müügipunkt, mis on volitatud üks ühe vastu vahetama, kui ostate uue sarnase toote, või elektri- ja elektroonikaseadmete jäätmete ümbertöötlemiseks

mõeldud kogumispunkti. Täiendava teabe saamiseks elektri- ja elektroonikaseadmetest tekkinud jäätmete tagastamise ja ümbertöötlemise kohta võtke ühendust kohaliku omavalitsusega, asjakohase valitsusasutusega, asjakohase tootjavastutusorganisatsiooniga või olmejäätmete käitlejaga. Lisateavet leitate ka Interneti-leheküljelt www.canon-europe.com/weee.

Tikai Eiropas Savienībai un EEZ (Norvēģijai, Islandei un Lihtenšteinai)



Šis simbols norāda, ka atbilstoši ES Direktīvai (2012/19/ES) par elektrisko un elektronisko iekārtu atkritumiem (EEIA) un vietējiem tiesību aktiem no šī izstrādājuma nedrīkst atbrīvoties, izmetot to kopā ar sadzīves atkritumiem. Šis izstrādājums ir jānodod piemērotā savākšanas vietā, piemēram, apstiprinātā veikalā, kur iegādājaties līdzīgu jaunu produktu un atstājat veco, vai apstiprinātā vietā izlietotu elektrisko un elektronisko iekārtu pārstrādei. Nepareiza šāda veida atkritumu apsaimniekošana var apdraudēt vidi un cilvēka veselību tādu iespējami bīstamu vielu dēļ, kas parasti ir elektriskajās un elektroniskajās iekārtās. Turklāt jūsu atbalsts pareizā šāda veida atkritumu apsaimniekošanā sekmēs efektīvu dabas resursu izmantošanu. Lai saņemtu pilnīgāku informāciju par vietām, kur izlietoto iekārtu var nodot pārstrādei, sazinieties ar vietējo pašvaldību, atkritumu savākšanas atbildīgo dienestu, pilnvarotu EEIA struktūru vai sadzīves atkritumu apsaimniekošanas iestādi. Lai saņemtu plašāku informāciju par elektrisko un elektronisko iekārtu nodošanu pārstrādei, apmeklējiet tīmekļa vietni www.canon-europe.com/weee.

Tik Europos Sąjungai ir EEE (Norvegijai, Islandijai ir Lichtenšteinai)



Šis ženkla reiškia, kad gaminio negalima išmesti su buitinėmis atliekomis, kaip yra nustatyta Direktyvoje (2012/19/ES) ir nacionaliniuose teisė aktuose dėl EEJ atliekų tvarkymo. Šį gaminį reikia atiduoti į tam skirtą surinkimo punktą, pvz., pagal patvirtintą keitimo sistemą, kai perkamas panašus gaminys, arba į elektros ir elektroninės įrangos (EEJ) atliekų perdirbimo punktą. Netinkamas tokios rūšies atliekų tvarkymas dėl elektros ir elektroninėje įrangoje esančių pavojingų medžiagų gali pakenkti aplinkai ir žmonių sveikatai. Padėdami užtikrinti tinkamą šio gaminio šalinimo tvarką, kartu prisidėsite prie veiksmingo gamtos išteklių naudojimo. Jei reikia daugiau informacijos, kaip šalinti tokias atliekas, kad jos būtų toliau perdirbamos, kreipkitės į savo miesto valdžios institucijas, atliekų tvarkymo organizacijas, patvirtintų EEJ atliekų sistemų arba jūsų buitinių atliekų tvarkymo įstaigų atstovus. Išsamesnės informacijos apie EEJ atliekų grąžinimo ir perdirbimo tvarką galite rasti apsilankę tinklalapyje www.canon-europe.com/weee.

Samo za Evropsko unijo in EGP (Norveška, Islandija in Lihtenštajn)



Ta simbol pomeni, da tega izdelka v skladu z direktivo OEE0 (2012/19/EU) in državno zakonodajo ne smete odvreči v gospodinjske odpadke. Ta izdelek morate odložiti na ustrezno zbiralno mesto, na primer pri pooblaščenem prodajalcu, ko kupite podoben nov izdelek ali na zbiralno mesto za recikliranje električne in elektronske opreme. Neprimerno ravnanje s takšnimi odpadki lahko negativno vpliva na okolje in človekovo zdravje zaradi nevarnih snovi, ki so povezane z električno in elektronsko opremo. S pravilno odstranitvijo izdelka hkrati prispevate tudi k učinkoviti porabi naravnih virov. Če želite več informacij o tem, kje lahko odložite odpadno opremo za recikliranje, pokličite občinski urad, komunalno podjetje ali službo, ki skrbi za odstranjevanje odpadkov, ali si oglejte načrt OEE0. Če želite več informacij o vračanju in recikliranju izdelkov v skladu z direktivo OEE0, obiščite www.canon-europe.com/weee.

Само за Европейския съюз и ЕИП (Норвегия, Исландия и Лихтенщайн)



Този символ показва, че този продукт не трябва да се изхвърля заедно с битовите отпадъци, съгласно Директивата за ИУЕЕО (2012/19/ЕС) и Вашето национално законодателство. Този продукт трябва да бъде предаден в предназначен за целта пункт за събиране, например на база размяна, когато купувате нов подобен продукт, или в одобрен събирателен пункт за рециклиране на излязло от употреба електрическо и електронно оборудване (ИУЕЕО). Неправилното третиране на този тип отпадъци може да доведе до евентуални отрицателни последици за околната среда и човешкото здраве поради потенциално опасните вещества, които обикновено са свързани с ЕЕО. В същото време Вашето съдействие за правилното изхвърляне на този продукт ще допринесе за ефективното използване на природните ресурси. Повече информация относно местата, където може да предавате излязло от употреба оборудване за рециклиране, може да получите от местните власти, от органа, отговорен за отпадъците и от одобрена система за излязло от употреба ЕЕО или от Вашата местна служба за битови отпадъци. За повече информация относно връщането и рециклирането на продукти от излязло от употреба ЕЕО посетете www.canon-europe.com/weee.

Doar pentru Uniunea Europeană și EEA (Norvegia, Islanda și Liechtenstein)



Acest simbol indică faptul că acest produs nu trebuie aruncat o dată cu reziduurile menajere, în conformitate cu Directiva DEEE (Directiva privind deșeurile de echipamente electrice și electronice) (2012/19/UE) și legile naționale. Acest produs trebuie transportat la un punct de colectare special, de exemplu un centru care preia produsele vechi atunci când achiziționați un produs nou similar, sau la un punct de colectare autorizat pentru reciclarea deșeurilor provenite de la echipamentele electrice și electronice (EEE). Mănuirea necorespunzătoare a acestor tipuri de deșeuri poate avea un impact negativ asupra mediului înconjurător și sănătății indivizilor, din cauza substanțelor potențial nocive care sunt în general asociate cu EEE. În același timp, cooperarea dvs. la reciclarea corectă a acestui produs va contribui la utilizarea efectivă a resurselor naturale. Pentru mai multe informații privind locurile de reciclare a deșeurilor provenite de la echipamente, contactați biroul primăriei locale, autoritatea responsabilă cu colectarea deșeurilor, schema DEEE aprobată sau serviciul de colectare a deșeurilor menajere. Pentru

mai multe informații privind returnarea și reciclarea produselor DEEE, vizitați www.canon-europe.com/weee.

Samo za Europsku uniju i EEZ (Norveška, Island i Lihtenštajn)



Ovaj simbol pokazuje da se ovaj proizvod ne smije odlagati s kućnim otpadom sukladno WEEE Direktivi (2012/19/EC) i vašem nacionalnom zakonu. Ovaj proizvod je potrebno predati na posebno mjesto za sakupljanje otpada, npr. na ovlašteno mjesto gdje možete zamijeniti staro za novo ukoliko kupujete novi sličan proizvod ili na ovlašteno mjesto za sakupljanje rabljene električne i elektroničke opreme (EEE) za recikliranje. Nepropropisno rukovanje ovom vrstom otpada može imati negativan učinak na okolinu i zdravlje ljudi zbog supstanci koje su potencijalno opasne za zdravlje, a općenito se povezuju s EEE. Istovremeno, vaša će suradnja kroz propisno odlaganje ovog proizvoda doprinijeti efektivnoj uporabi prirodnih resursa. Za više informacija o tome gdje možete odložiti svoj otpad za recikliranje obratite se vašem lokalnom gradskom uredu, komunalnoj službi, odobrenom WEEE programu ili službi za odlaganje kućnog otpada. Ostale informacije o vraćanju i recikliranju WEEE proizvoda potražite na www.canon-europe.com/weee.

Korisnici u Srbiji



Ovaj simbol označava da ovaj proizvod ne sme da se odlaže sa ostalim kućnim otpadom, u skladu sa WEEE Direktivom (2012/19/EU) i nacionalnim zakonima. Ovaj proizvod treba predati određenom centru za prikupljanje, npr. na osnovi "jedan-za-jedan" kada kupujete sličan novi proizvod, ili ovlašćenom centru za prikupljanje za reciklažu istrošene električne i elektronske opreme (EEE). Nepravilno rukovanje ovom vrstom otpada može da ima moguće negativne posledice po životnu sredinu i ljudsko zdravlje usled potencijalno opasnih materijala koji se uglavnom vezuju za EEE. U isto vreme, vaša saradnja na ispravnom odlaganju ovog proizvoda će doprineti efikasnom korišćenju prirodnih resursa. Za više informacija o tome gde možete da predate vašu staru opremu radi recikliranja, vas molimo, da kontaktirate lokalne gradske vlasti, komunalne službe, odobreni plan reciklaže ili Gradsku čistoću. Za više informacija o vraćanju i recikliranju WEEE proizvoda, posetite stranicu www.canon-europe.com/weee.

Hoofdonderdelen en hun gebruik

- ▶ **Hoofdonderdelen**
- ▶ **Stroomvoorziening**
- ▶ **Het bedieningspaneel gebruiken**
- ▶ **Cijfers, letters en symbolen invoeren**

Hoofdonderdelen

- ▶ **Vooraanzicht**
- ▶ **Achteraanzicht**
- ▶ **Binnenaanzicht**
- ▶ **Bedieningspaneel**

Vooraanzicht

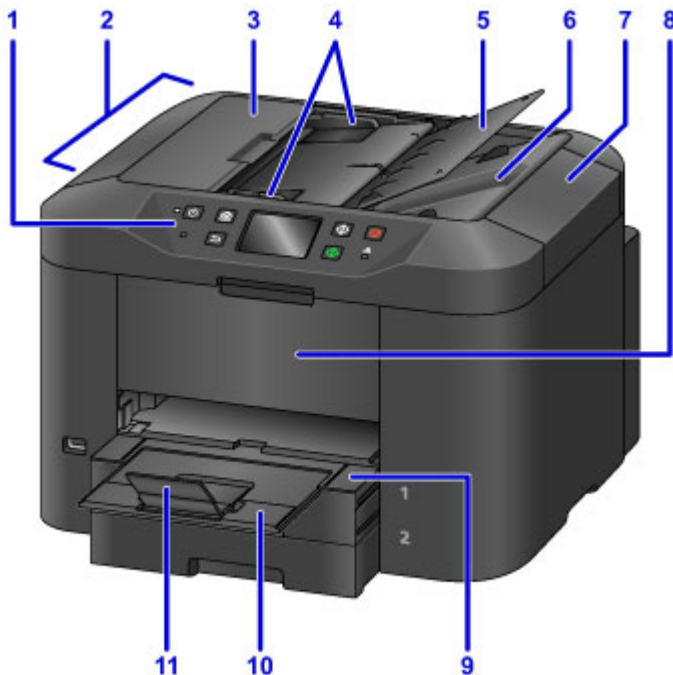

(1) bedieningspaneel

Wordt gebruikt om de instellingen aan te passen of het apparaat te bedienen.

■ [Bedieningspaneel](#)

(2) ADF (automatische documentinvoer)

Plaats hier documenten. Documenten die in de documentlade worden geplaatst, worden automatisch pagina na pagina gescand.

■ [Documenten in de ADF \(automatische documentinvoer\) plaatsen](#)

(3) klep van documentinvoer

Openen om vastgelopen documenten te verwijderen.

(4) documentgeleiders

Aanpassen, zodat de breedte van documenten overeenkomt met die in de ADF.

(5) documentlade

Openen om documenten in de ADF te plaatsen. U kunt meerdere pagina's met hetzelfde formaat en dezelfde dikte plaatsen. Plaats de documenten met de afdrukszijde omhoog.

(6) documentuitvoersleuf

Voert documenten uit die in de ADF zijn gescand.

(7) documentklep

Openen om originelen op de glasplaat te plaatsen.

(8) voorklep

Openen om inktanks te vervangen of vastgelopen papier te verwijderen.

(9) papieruitvoerlade

Naar buiten trekken om afgedrukte documenten op te vangen. De lade bedekt de cassette als die is uitgetrokken. Laat de lade er normaal gesproken uit.

(10) verlengstuk van uitvoerlade

Trek dit onderdeel naar buiten om het uitgevoerde papier op te vangen.

(11) papieruitvoersteun

Open het verlengstuk ter ondersteuning van uitgeworpen papier.



(12) USB-flashstation

[Plaats de USB-flashstations](#) hier.

⚠ Waarschuwing

- Sluit geen andere apparaten dan USB-flashstations aan op de poort voor USB-flashstations van het apparaat. Doet u dat wel, dan kan dit brand, elektrische schokken of schade aan het apparaat veroorzaken.

»»» Belangrijk

- Raak onbedekte metalen onderdelen niet aan.
- Gebruik geen USB-kabels die langer zijn dan 3 meter (10 feet) die de werking van andere randapparaten kunnen verstoren.

(13) cassette 1

Geschikt voor alle papierformaten die compatibel zijn met het apparaat, zoals normaal papier, fotopapier en enveloppen.

■ [Papierbronnen](#)

(14) cassette 2

Geschikt voor normaal papier van het formaat A4, Letter, Legal, Oficio, B-Oficio, M-Oficio, Foolscap en Legal (India).

■ [Papierbronnen](#)

(15) glasplaat

Plaats hier originelen.

Achteraanzicht

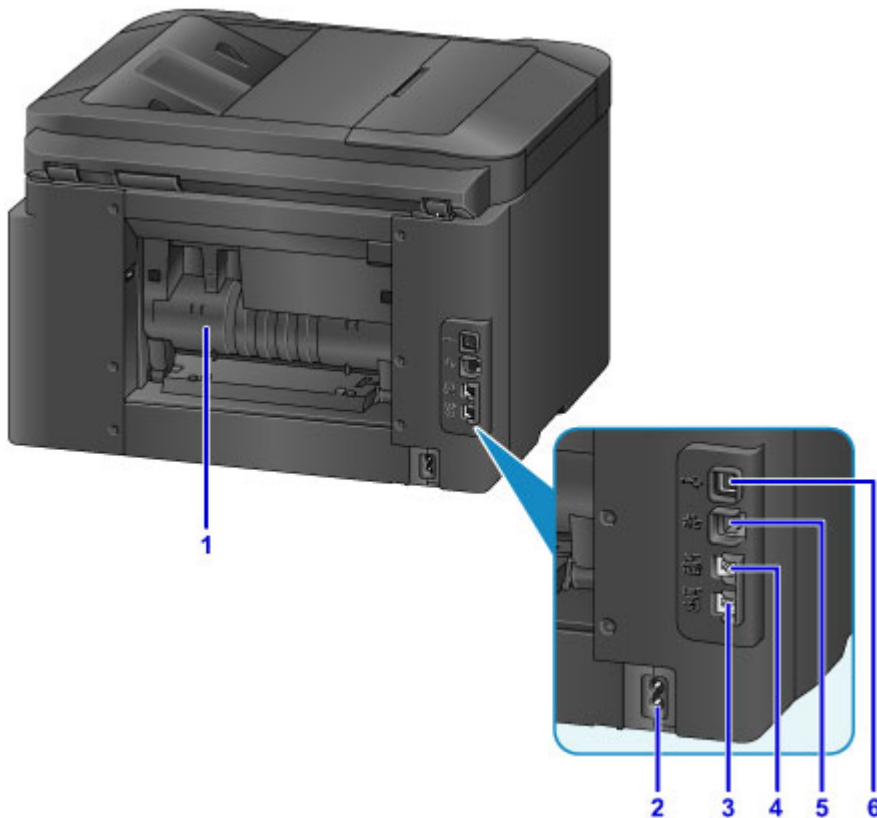

(1) achterklep

Openen om vastgelopen papier te verwijderen.

(2) netsnoeraansluiting

Sluit het meegeleverde netsnoer aan.

(3) telefoonaansluiting

Sluit de telefoonkabel aan.

(4) aansluiting voor extern apparaat

Sluit een telefoon of antwoordapparaat aan.

(5) aansluiting voor bedraad LAN

Sluit een Ethernet-kabel aan om het apparaat in een lokaal netwerk te gebruiken.

(6) USB-poort

Sluit de USB-kabel aan voor een directe verbinding met een computer.

»»» Belangrijk

- Raak onbedekte metalen onderdelen niet aan.
- De USB- of Ethernet-kabel mag niet worden aangesloten of losgekoppeld terwijl het apparaat bezig is met afdrukken of scannen vanaf een computer.

Binnenaanzicht



(1) uitwerphendel voor inkttank

Duw omhoog om inkttanks te verwijderen.

(2) printkophouder

De printkop is vooraf geïnstalleerd.

»» Opmerking

- Zie [Inkttanks vervangen](#) voor instructies over het vervangen van inkttanks.

Bedieningspaneel

* Ter illustratie branden hier alle lampjes op het bedieningspaneel.

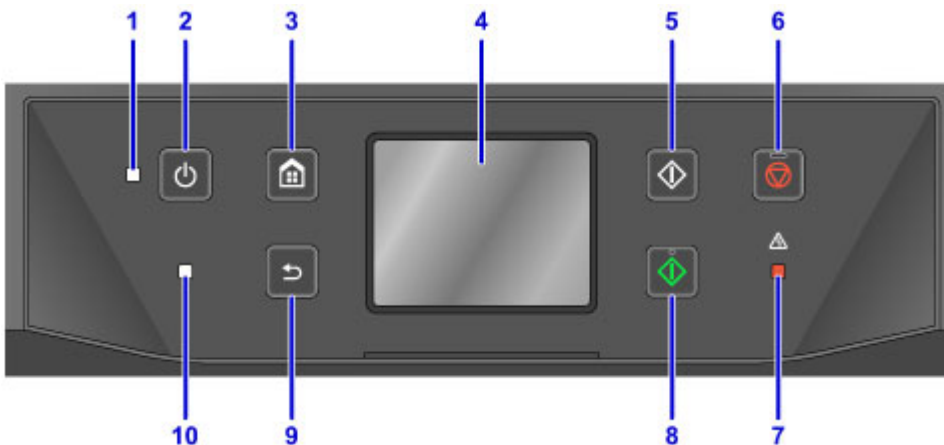

(1) AAN/UIT (POWER)-lampje

Blijft branden na het knippen wanneer het apparaat is ingeschakeld.

(2) Knop AAN (ON)

Hiermee kunt u het apparaat aan- of uitzetten.

■ [Het apparaat in- en uitschakelen](#)

(3) Knop HOME

Wordt gebruikt om het scherm HOME weer te geven.

■ [Het bedieningspaneel gebruiken](#)

(4) aanraakscherm

Hierop worden berichten, menu-items en de beweringsstatus weergegeven. Raak het scherm licht aan met uw vinger om een menu-item of knop te selecteren.

■ [Basishandelingen op het aanraakscherm](#)

(5) Knop Zwart (Black)

Hiermee start u kopiëren, scannen of faxen in zwart-wit.

(6) Knop Stoppen (Stop)

Hiermee onderbreekt u afdrukken, kopiëren, scannen of faxen.

(7) Alarm-lampje

Bij fouten knippert of brandt dit lampje.

(8) Knop Kleur (Color)

Hiermee start u kopiëren in kleur, scannen of faxen.

(9) Knop Terug (Back)

Hiermee keert u terug naar het vorige scherm.

(10) Faxgeheugen (FAX Memory)-lampje

Als deze brandt, zitten er ontvangen of niet-verzonden documenten in het geheugen van het apparaat.

»» Opmerking

- Het apparaat maakt een piepgeluid of laat waarschuwingstonen horen als er een toets op het bedieningspaneel wordt ingedrukt. U kunt het volume aanpassen **Gebruikersinstellingen apparaat (Device user settings) > Geluidsregeling (Sound control)**.

■ [Gebruikersinstellingen apparaat](#)

Stroomvoorziening

- **Controleer of de printer is ingeschakeld**
- **Het apparaat in- en uitschakelen**
- **De stekker/het netsnoer controleren.**
- **Het apparaat loskoppelen**

Controleer of de printer is ingeschakeld

Het **AAN/UIT (POWER)**-lampje brandt wanneer het apparaat is ingeschakeld.

Zolang het **AAN/UIT (POWER)**-lampje brandt, is het apparaat ingeschakeld, zelfs als het aanraakscherm uit is.



►► Opmerking

- Nadat u het apparaat hebt ingeschakeld, moet het nog ongeveer 20 seconden opwarmen voordat u het kunt gebruiken. Wacht tot het HOME-scherm wordt weergegeven.
- Het aanraakscherm wordt automatisch uitgeschakeld na ongeveer 5 minuten inactiviteit. Als u het aanraakscherm weer wilt activeren, raakt u het aan. Het scherm wordt ook opnieuw geactiveerd wanneer een fax wordt ontvangen of er een origineel vanaf een computer wordt afgedrukt.

Het apparaat in- en uitschakelen

Het apparaat inschakelen

1. Druk op de knop **AAN (ON)** om het apparaat in te schakelen.

Het **AAN/UIT (POWER)**-lampje knippert en blijft branden.

- [Controleer of de printer is ingeschakeld](#)



»»» Opmerking

- Nadat u het apparaat hebt ingeschakeld, moet het nog ongeveer 20 seconden opwarmen voordat u het kunt gebruiken. Wacht tot het HOME-scherm wordt weergegeven.
- Als het **Alarm**-lampje brandt of knippert en een foutbericht op het aanraakscherm verschijnt, raadpleegt u [Er wordt een bericht weergegeven](#).
- U kunt instellen dat het apparaat automatisch op de opgegeven tijden wordt ingeschakeld op de opgegeven dagen in de week.

- [ECO-instellingen](#)

- U kunt instellen dat het apparaat automatisch wordt ingeschakeld wanneer afdrukken wordt gestart vanaf een apparaat dat met een USB of via een netwerk is verbonden, of wanneer scan- of faxontvangst wordt gestart. Deze functie is standaard uitgeschakeld.

- [ECO-instellingen](#)

Het apparaat uitschakelen

1. Druk op de knop **AAN (ON)** om het apparaat uit te zetten.

Zodra het **AAN/UIT (POWER)**-lampje stopt met knipperen, wordt het apparaat uitgeschakeld.



»»» Belangrijk

- Voordat u [het apparaat van de netvoeding haalt](#) nadat u het apparaat hebt uitgeschakeld, controleert u of het **AAN/UIT (POWER)**-lampje uit is.

»» Opmerking

- Vergeet niet dat u geen faxen kunt verzenden of ontvangen als het apparaat is uitgeschakeld.
- Het apparaat kan niet worden uitgeschakeld terwijl een fax wordt verzonden of ontvangen, of als er niet-verzonden faxen in het apparaatgeheugen zijn opgeslagen.
- U kunt instellen dat het apparaat automatisch op de opgegeven tijden wordt uitgeschakeld op de opgegeven dagen in de week.

■ [ECO-instellingen](#)

- U kunt het apparaat automatisch laten uitschakelen na een opgegeven periode wanneer geen bewerkingen worden uitgevoerd of geen afdruktaken van een computer worden ontvangen. (Het apparaat kan niet worden uitgeschakeld wanneer er een telefoon op is aangesloten.) Deze functie is standaard ingeschakeld.

■ [ECO-instellingen](#)

De stekker/het netsnoer controleren.

Controleer de stekker/het netsnoer eenmaal per maand om er zeker van te zijn dat die niet te lijden heeft onder deze problemen.

- Oververhit
- Verroest
- Verbogen
- Versleten
- Gebarsten of gespleten

Let op

- Als de huls van de stekker/het netsnoer geleden heeft onder deze of andere problemen, [ontkoppelt u het apparaat](#) en vraagt u een onderhoudsbeurt aan. Als u het apparaat met een van deze problemen blijft gebruiken, kan dit leiden tot brand of een elektrische schok.

Het apparaat loskoppelen

Volg altijd deze stappen wanneer u het apparaat loskoppelt.

»»» Belangrijk

- Trek de stekker pas uit het apparaat nadat u op de knop **AAN (ON)** hebt gedrukt en hebt gecontroleerd of het **AAN/UIT (POWER)**-lampje uit is. Als u het apparaat ontkoppelt, terwijl de **AAN/UIT (POWER)**-lamp nog brandt, kan de printkop uitdrogen of verstopt raken, en dat kan de afdrukkwaliteit beïnvloeden.
- Als u het apparaat loskoppelt, worden de instellingen voor datum en tijd naar de fabrieksinstellingen teruggezet en worden alle documenten in het geheugen van het apparaat gewist. Verzend faxen, druk documenten af of sla, indien nodig, taken op een USB-flashstation op voordat u het apparaat loskoppelt.

1. Druk op de knop **AAN (ON)** om het apparaat uit te zetten.



2. Controleer of het **AAN/UIT (POWER)**-lampje uit is.



3. Koppel het apparaat los.

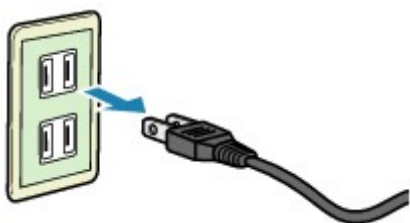

De specificaties van het netsnoer varieert per regio.

Het bedieningspaneel gebruiken

Het bedieningspaneel heeft een aanraakscherm (A) en knoppen (B).

Raak pictogrammen op het HOME-scherm op het aanraakscherm aan om menu's te selecteren voor kopiëren, scannen en andere functies.

Het HOME-scherm bestaat uit drie delen.

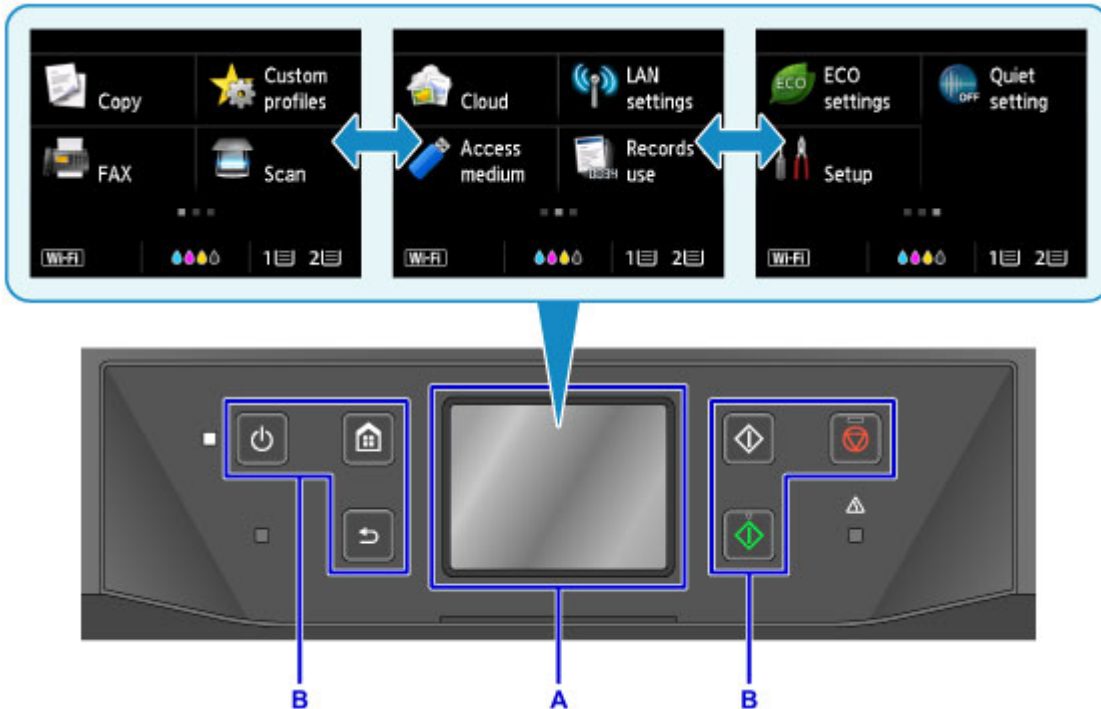

A: aanraakscherm

B: Knoppen op het bedieningspaneel

Basishandelingen op het aanraakscherm

Tik licht op het aanraakscherm of gebruik andere bewegingen om verschillende functies en instellingen te openen.

»»» Belangrijk

- Houd rekening met de volgende voorzorgsmaatregelen voor het aanraakscherm om defecten of schade aan het apparaat te vermijden.
 - Niet hard op het aanraakscherm drukken.
 - Druk niet op het aanraakscherm met iets anders dan uw vingers; vooral niet met scherpe voorwerpen, zoals balpennen, potloden of nagels.
 - Raak het aanraakscherm niet aan met natte of vieze handen.
 - Plaats geen voorwerpen op het aanraakscherm.
- Bevestig geen screenprotector op het aanraakscherm. Wanneer u het verwijdert, kan het aanraakscherm beschadigd raken.

Tikken

Licht en kort aanraken met uw vingertop.

Tik hierop om, bijvoorbeeld, een item of foto op het scherm te selecteren.



Aanraken

Met uw vingertop aanraken en licht drukken.

Blijf het pictogram 'volgende' (of 'vorige') aanraken om steeds vooruit of terug te gaan in menu's of foto's, bijvoorbeeld.

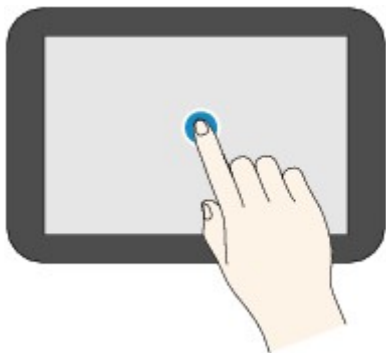

Vegen

Veeg met uw vinger omhoog, omlaag, naar links of naar rechts over het scherm.

Veeg om naar een ander menu te schakelen of voor- of achterwaarts door foto's te bladeren, bijvoorbeeld.

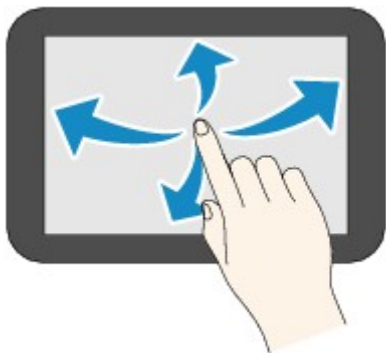

Slepen

Raak het scherm licht aan en veeg uw vinger omhoog, omlaag, naar links of naar rechts.

Sleep om items in een lijst te bekijken of schuifregelaars te bedienen, bijvoorbeeld.

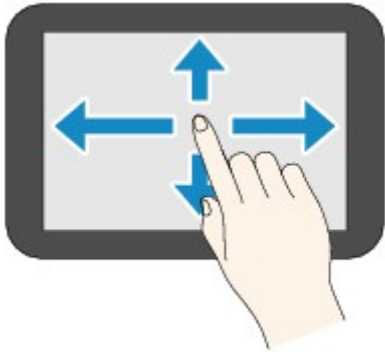

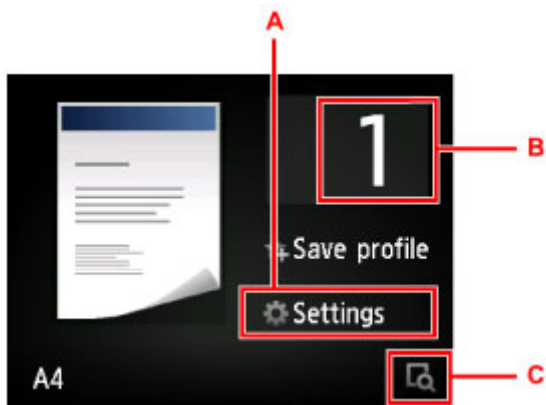

Een voorbeeld van het gebruiken van het aanraakscherm

Deze bewerkingen op het aanraakscherm zijn beschikbaar in het stand-byscherm voor kopiëren.



Tik op A om het menu met afdrukinstellingen weer te geven.

Sleep omhoog of omlaag en tik vervolgens op een onderdeel om het te selecteren.

U kunt naar boven en naar beneden bladeren in het menu door  of  (D) aan te raken.

Nadat de lijst wordt weergegeven, tikt u op een instelling die u wilt selecteren.

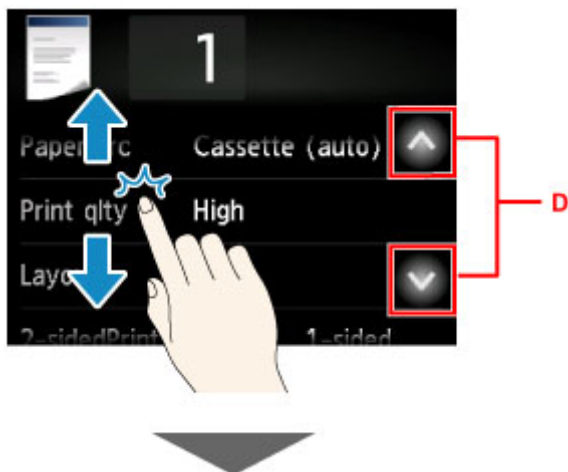

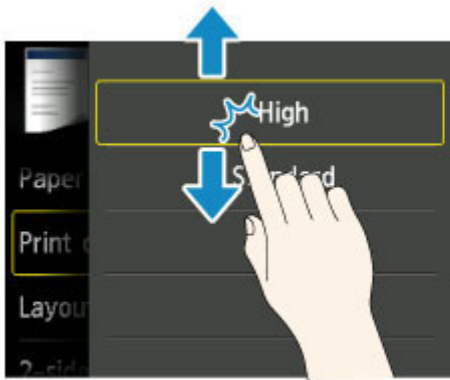

Tik op B om het scherm weer te geven waarin u het aantal kopieën kunt selecteren.



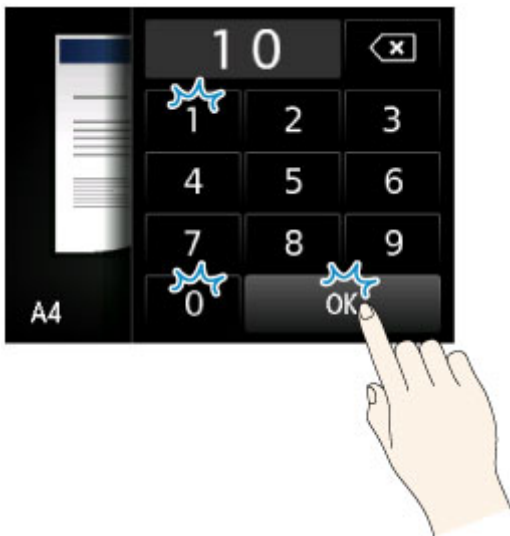

Tik op een cijfer om het aantal kopieën op te geven en tik daarna op **OK**.

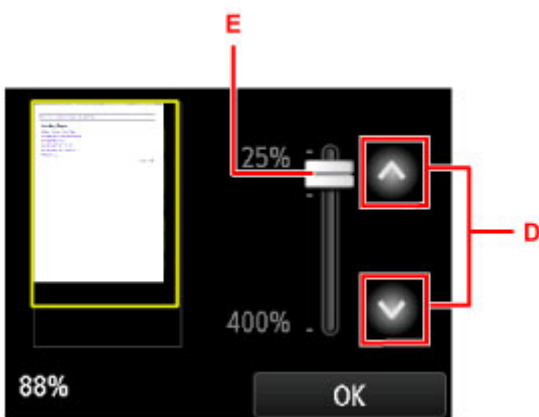

Tik op C om het voorbeeldscherm weer te geven.

Wanneer u het voorbeeld aan de linkerkant bekijkt, sleept u de schuifknop (E) omhoog of omlaag om de afbeelding te verkleinen of te vergroten.



U kunt ook op  of  tikken (D) om afbeeldingen te verkleinen of te vergroten. Blijf  of  aanraken om de vergroting te blijven wijzigen.

Tik op **OK** nadat u de gewenste vergroting hebt bereikt.

Cijfers, letters en symbolen invoeren

Wanneer u namen van gebruikers of ontvangers of andere gegevens invoert, kunt u tekens invoeren of bewerken door ze op het scherm te selecteren.

De invoermodus wijzigen

Het apparaat heeft een invoermodus voor letters en nog een voor cijfers en symbolen. Als u wilt schakelen tussen de modi, tikt u linksonder op  (A).

Als u wilt schakelen tussen kleine letters en hoofdletters in de alfabetische modus en tussen de verschillende soorten tekens in de cijfer-/symboolmodus, tikt u op  (B).

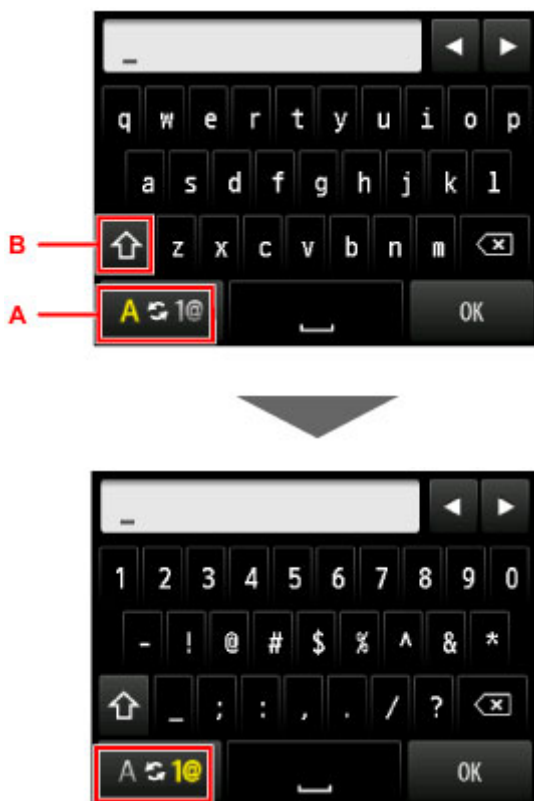

»»» Opmerking

- Op het scherm staan alleen cijfers en symbolen die beschikbaar zijn voor het type informatie dat u invoert, zoals cijfers voor de invoer van telefoon- of faxnummers.

Cijfers, letters en symbolen invoeren of bewerken

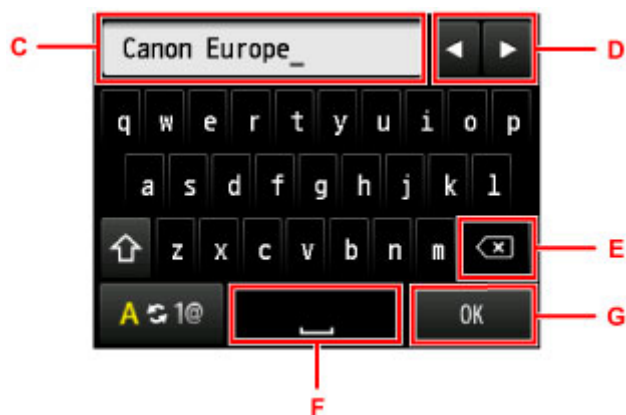

Voer gegevens als volgt in.

- Het invoegpunt (cursorpositie) verplaatsen in het invoerveld (C)

Tik op  of  (D).

- Een ingevoerd teken verwijderen

Verplaats de cursor naar het teken dat u wilt verwijderen en tik op  (E).

Raak  aan als u nog meer tekens wilt verwijderen.

- Een spatie invoegen

Tik op  (F).

Als u klaar bent met het invoeren van gegevens, tikt u op **OK** (G).

Letters met accenten of diakritische tekens invoeren

Tik herhaaldelijk op dezelfde toets totdat het gewenste teken wordt weergegeven in het invoerveld (C).

Toets	Kleine letter	Hoofdletter
a / A	a á â ã ä å æ	A Ä Å Æ
c / C	c ç	C Ç
e / E	e ë é è ê	E É Ê Ë
i / I	i í î ï	I Í Î Ï
n / N	n ñ	N Ñ
o / O	o ø ö ó ò õ ô	O Ø Ó Ò Ô
p / P	p þ	P Þ
u / U	u ü ú û û	U Ü Ú Û Ü
y / Y	y ý	Y Ý

Instellingen wijzigen

- **Printerinstellingen vanaf de computer wijzigen (Windows)**
- **Printerinstellingen vanaf de computer wijzigen (Mac OS)**
- **Instellingen wijzigen vanaf het bedieningspaneel**
- **Printerinstellingen wijzigen via de webbrowser**

Printerinstellingen vanaf de computer wijzigen (Windows)

- **Afdrukopties wijzigen**
- **Een veelgebruikt afdrukprofiel registreren**
- **De stroomvoorziening van de Printer beheren**
- **Het geluid van de Printer reduceren**
- **De bedieningsmodus van de Printer aanpassen**

Afdrukopties wijzigen

U kunt de gedetailleerde instellingen van het printerstuurprogramma wijzigen voor afdrukgegevens die worden verzonden vanuit een toepassing.

Schakel dit selectievakje in als een deel van de afbeeldingsgegevens wordt afgesneden, de papierbron tijdens het afdrukken verschilt van de instellingen in het stuurprogramma, of als het afdrukken mislukt.

De procedure voor het wijzigen van de afdrukopties is als volgt:

1. Open het [eigenschapsvenster van het printerstuurprogramma](#)
2. Klik op **Afdrukopties... (Print Options...)** op het tabblad **Pagina-instelling (Page Setup)**

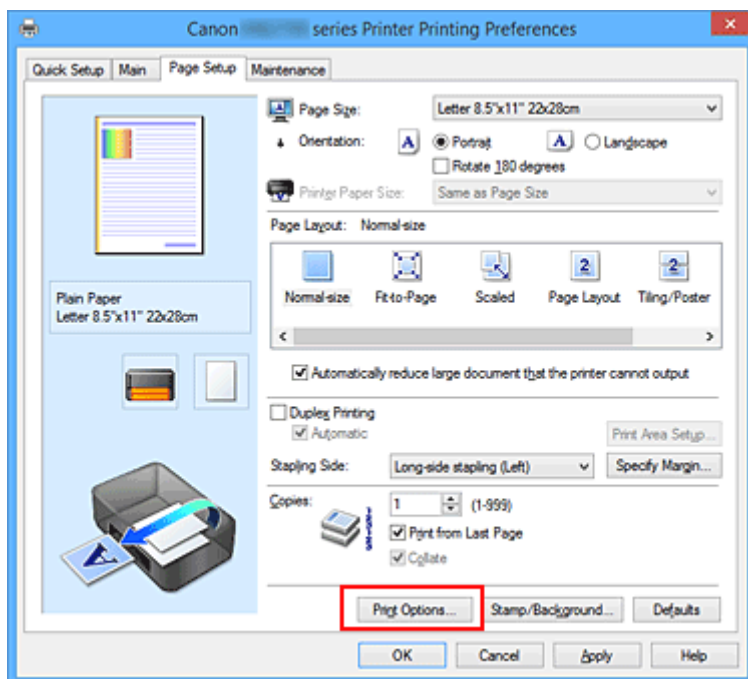

Het dialoogvenster **Afdrukopties (Print Options)** wordt geopend.

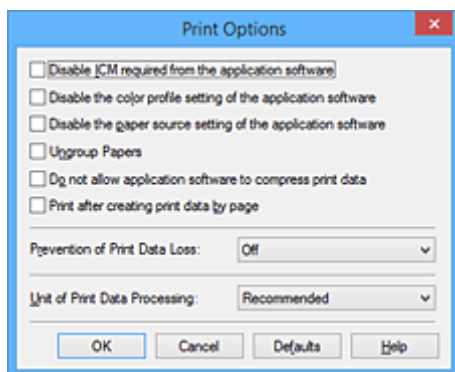

Opmerking

- Als u het XPS-printerstuurprogramma gebruikt, verschillen de functies die beschikbaar zijn.

3. Wijzig de individuele instellingen

Wijzig desgewenst de instelling van elk item en klik op **OK**.

Het tabblad **Pagina-instelling (Page Setup)** wordt opnieuw weergegeven.

Een veelgebruikt afdrukprofiel registreren

U kunt een veelgebruikt afdrukprofiel registreren bij **Veelgebruikte instellingen (Commonly Used Settings)** op het tabblad **Snel instellen (Quick Setup)**. Afdrukprofielen die u niet meer nodig hebt, kunt u op elk gewenst moment verwijderen.

De procedure voor het opslaan van een afdrukprofiel is als volgt:

Een afdrukprofiel registreren

1. Open het [eigenschapsvenster van het printerstuurprogramma](#)

2. Stel de benodigde items in

Selecteer het afdrukprofiel dat u wilt gebruiken bij **Veelgebruikte instellingen (Commonly Used Settings)** op het tabblad **Snel instellen (Quick Setup)** en wijzig zo nodig de instellingen onder **Extra functies (Additional Features)**.

U kunt de gewenste items ook instellen op de tabbladen **Afdruk (Main)** en **Pagina-instelling (Page Setup)**.

3. Klik op **Opslaan... (Save...)**

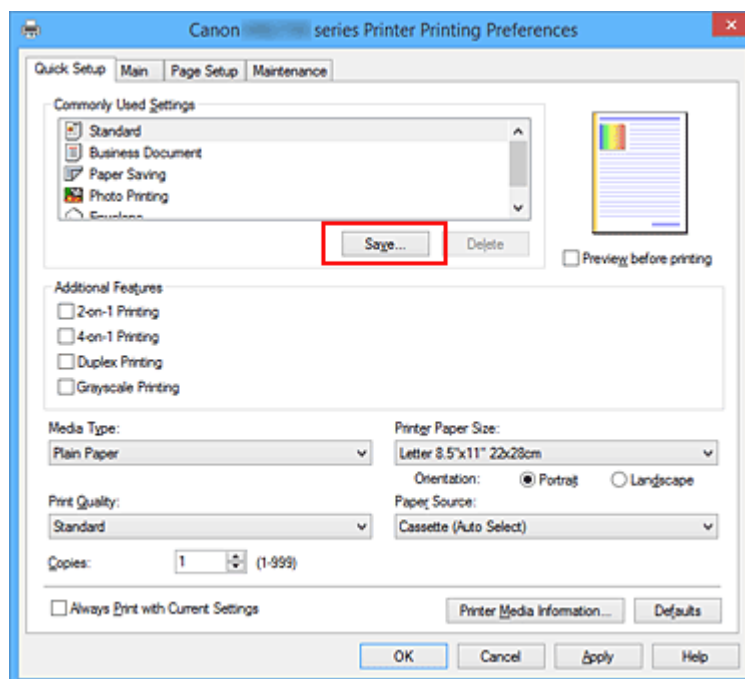

Het dialoogvenster **Veelgebruikte instellingen opslaan (Save Commonly Used Settings)** wordt geopend.

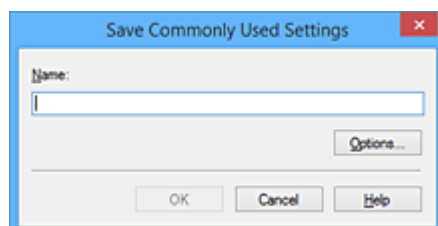

4. Sla de instellingen op

Geef een naam op in het veld **Naam (Name)**. Klik zo nodig op **Opties... (Options...)** om opties in te stellen en klik vervolgens op **OK**.

Klik in het dialoogvenster **Veelgebruikte instellingen opslaan (Save Commonly Used Settings)** op **OK** om de afdrukinstellingen op te slaan en terug te keren naar het tabblad **Snel instellen (Quick Setup)**.

De naam en het pictogram worden weergegeven in **Veelgebruikte instellingen (Commonly Used Settings)**.

»» Belangrijk

- Klik op **Opties... (Options...)** om het paginaformaat, de afdrukstand en het aantal exemplaren dat u hebt ingesteld op te slaan, en controleer elk item.

»» Opmerking

- Wanneer u het printerstuurprogramma opnieuw installeert of een upgrade van het stuurprogramma uitvoert, worden reeds geregistreerde afdrukinstellingen verwijderd uit **Veelgebruikte instellingen (Commonly Used Settings)**.

U kunt de geregistreerde afdrukinstellingen niet opslaan en behouden. Als een profiel wordt verwijderd, moet u de afdrukinstellingen opnieuw registreren.

Een afdrukprofiel verwijderen

1. Selecteer het afdrukprofiel dat u wilt verwijderen

Selecteer het afdrukprofiel dat u wilt verwijderen uit de lijst **Veelgebruikte instellingen (Commonly Used Settings)** op het tabblad **Snel instellen (Quick Setup)**.

2. Verwijder het afdrukprofiel

Klik op **Verwijderen (Delete)**. Klik op **OK** in het bevestigingsbericht.

Het geselecteerde afdrukprofiel wordt verwijderd uit de lijst **Veelgebruikte instellingen (Commonly Used Settings)**.

»» Opmerking

- Afdrukprofielen die in de begininstellingen zijn geregistreerd, kunnen niet worden verwijderd.

De stroomvoorziening van de Printer beheren

Met deze functie kunt u de stroomvoorziening van de printer vanuit het printerstuurprogramma beheren.

De procedure voor het beheren van de stroomvoorziening van de printer is als volgt:



Printer uit (Power Off)

Met de functie **Printer uit (Power Off)** schakelt u de printer uit. Wanneer u deze functie gebruikt, kunt u de printer niet inschakelen vanuit het printerstuurprogramma.

1. Open het [eigenschappenvenster van het printerstuurprogramma](#)
2. Voer het uitzetten van de printer uit

Klik op **Printer uit (Power Off)** op het tabblad **Onderhoud (Maintenance)**. Klik op **OK** in het bevestigingsbericht.

De printer wordt uitgeschakeld en het tabblad **Onderhoud (Maintenance)** wordt opnieuw weergegeven.

»»» Belangrijk

- U kunt geen faxen ontvangen wanneer de printer is uitgeschakeld.

Het geluid van de Printer reduceren

Met de stille functie kunt u ervoor zorgen dat de printer minder geluid maakt. Selecteer deze functie als u wilt dat de printer 's nachts of in andere omstandigheden minder geluid maakt.

Wanneer u deze functie selecteert, kan het afdrukken langzamer verlopen.

De procedure voor het gebruiken van de stille modus is als volgt:



Stille instellingen (Quiet Settings)

1. Open het [eigenschapsvenster van het printerstuurprogramma](#)
2. Klik op **Stille instellingen (Quiet Settings)** op het tabblad **Onderhoud (Maintenance)**

Het dialoogvenster **Stille instellingen (Quiet Settings)** wordt geopend.

»»» Opmerking

- Als de printer is uitgeschakeld of als communicatie tussen de printer en de computer is uitgeschakeld, kan een foutbericht verschijnen omdat de computer de printerstatus niet kan vaststellen.

3. Stel de stille modus in

Geef desgewenst een van de volgende items op:

Stille modus niet gebruiken (Do not use quiet mode)

Selecteer deze optie als u de printer wilt gebruiken met het normale werkingsvolume.

Stille modus altijd gebruiken (Always use quiet mode)

Selecteer deze optie als u wilt dat de printer minder geluid maakt.

Stille modus gebruiken op opgegeven tijden (Use quiet mode during specified hours)

Selecteer deze optie als u wilt dat de printer minder geluid maakt op de opgegeven tijden.

Geef de **Begintijd (Start time)** en de **Eindtijd (End time)** op van de periode waarin de stille modus actief moet zijn. Als beiden op dezelfde tijd zijn ingesteld, werkt de stille modus niet.

»»» Belangrijk

- U kunt de stille modus instellen via het bedieningspaneel van de printer, het printerstuurprogramma of ScanGear (scannerstuurprogramma).
Wat u ook gebruikt om de stille modus in te stellen, deze modus wordt toegepast als u bewerkingen uitvoert vanaf het bedieningspaneel van de printer of als u afdrukt of scant vanaf de computer.

4. Pas de instellingen toe

Zorg dat de printer aan staat en klik op **OK**.

Klik op **OK** in het bevestigingsbericht.

De instellingen zijn geactiveerd.

»» Opmerking

- Het effect van de stille modus kan kleiner zijn, afhankelijk van de instellingen voor de papierbron en de afdrukkwaliteit.

De bedieningsmodus van de Printer aanpassen

Indien nodig kunt u schakelen tussen verschillende bedieningsmodi van de printer.

De procedure voor het configureren van de **Aangepaste instellingen (Custom Settings)** is als volgt:



Aangepaste instellingen (Custom Settings)

1. Open het [eigenschappenvenster van het printerstuurprogramma](#)
2. Zorg dat de printer is ingeschakeld en klik op **Aangepaste instellingen (Custom Settings)** op het tabblad **Onderhoud (Maintenance)**

Het dialoogvenster **Aangepaste instellingen (Custom Settings)** wordt geopend.

»»» Opmerking

- Als de printer is uitgeschakeld of als communicatie tussen de printer en de computer is uitgeschakeld, kan een foutbericht verschijnen omdat de computer de printerstatus niet kan vaststellen.
Als dit gebeurt, klikt u op **OK** om de meest recente instellingen op de computer weer te geven.

3. Geef desgewenst de volgende instellingen op:

Schuring van papier voorkomen (Prevent paper abrasion)

Bij het gebruik van een hoge dichtheid kan de ruimte tussen de printkop en het papier worden vergroot om te voorkomen dat het papier gaat schuren.

Schakel dit selectievakje in om schuring van papier te voorkomen.

Koppen handmatig uitlijnen (Align heads manually)

De functie **Uitlijning printkop (Print Head Alignment)** op het tabblad **Onderhoud (Maintenance)** is normaliter ingesteld op automatische uitlijning. U kunt dit echter wijzigen in handmatige uitlijning.

Als het afdrukresultaat na een automatische printkopuitlijning niet naar wens is, [voert u de uitlijning handmatig uit](#).

Schakel dit selectievakje in om de printkop handmatig uit te lijnen. Schakel dit selectievakje uit om de printkop automatisch uit te lijnen.

90 graden naar links roteren als afdrukstand [Liggend] is (Rotate 90 degrees left when orientation is [Landscape])

Op het tabblad **Pagina-instelling (Page Setup)** kunt u de draairichting van de optie **Liggend (Landscape)** bij **Afdrukstand (Orientation)** wijzigen.

Als u de afdrukgegevens tijdens het afdrukken 90 graden naar links wilt draaien, selecteert u deze optie. Als u de afdrukgegevens tijdens het afdrukken 90 graden naar rechts wilt draaien, schakelt u deze optie uit.

»»» Belangrijk

- Wijzig deze instelling niet terwijl de afdruktaak wordt weergegeven in de afdrukwachtlIJst. Als u dat wel doet, kunnen tekens wegvallen of kan de indeling beschadigd raken.

Niet-overeenkomende pap.instel. niet detect. bij afdr. vanaf comp. (Don't detect mismatch of paper settings when printing from computer)

Als u documenten afdrukt vanaf uw computer en de papierinstellingen in het printerstuurprogramma en de papiergegevens van de cassette die op de printer zijn geregistreerd niet overeenkomen, schakelt deze instelling de berichtweergave uit en kunt u doorgaan met afdrukken.

Schakel dit selectievakje in als u detectie van niet-overeenkomende papierinstellingen wilt uitschakelen.

Droogtijd inkt (Ink Drying Wait Time)

U kunt instellen hoe lang moet worden gewacht voordat op de printer de volgende pagina wordt afgedrukt. Wanneer u de schuifregelaar naar rechts schuift, is de wachttijd langer en wanneer u de schuifregelaar naar links schuift, is de wachttijd korter.

Als het papier inktvlekken bevat, omdat de volgende pagina wordt uitgeworpen voordat de inkt op de afgedrukte pagina heeft kunnen drogen, verhoogt u de droogtijd voor de inkt.

Wanneer u de droogtijd verlaagt, verloopt het afdrukken sneller.

4. Pas de instellingen toe

Klik op **OK** en vervolgens op **OK** in het bevestigingsbericht.

Nadat u dit hebt gedaan, worden de aangepaste instellingen voor de printer gebruikt.

Instellingen wijzigen vanaf het bedieningspaneel

- **Instellingen wijzigen vanaf het bedieningspaneel**
- **Items instellen op het bedieningspaneel**
- **Faxinstellingen**
- **Afdrukinstell.**
- **LAN-instellingen**
- **Gebruikersinstellingen apparaat**
- **Taal kiezen**
- **Firmware bijwerken**
- **Cassette-instellingen**
- **Wachtwoord beheerder instellen**
- **Bedieningsbeperkingen**
- **Instelling herstellen**
- **Webservice instellen**
- **Systeeminformatie**
- **ECO-instellingen**
- **Stille instelling**
- **Favoriete instellingen (aangepaste profielen) registreren**
- **Controleren hoe vaak het apparaat in totaal is gebruikt**

Instellingen wijzigen vanaf het bedieningspaneel

In dit gedeelte wordt de procedure voor het wijzigen van de instellingen in het scherm **Apparaatinstellingen (Device settings)** beschreven. Daarbij worden de stappen voor het opgeven van de optie **Papierschuring voorkomen (Prevent paper abrasion)** als voorbeeld genomen.

1. [Zorg dat de printer is ingeschakeld.](#)

2. Veeg over het HOME-scherm en tik op  **Instellen (Setup)**.

 [Het bedieningspaneel gebruiken](#)

3. Tik op  **Apparaatinstellingen (Device settings)**.

Het venster **Apparaatinstellingen (Device settings)** verschijnt.

4. Tik op het instellingsitem dat u wilt aanpassen.

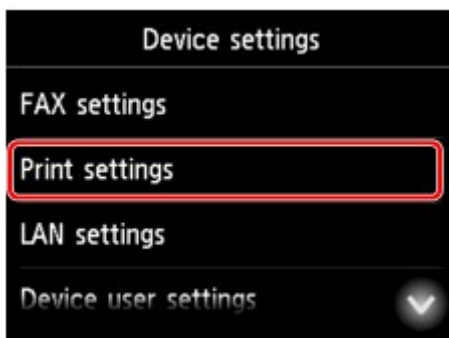

Het instellingsscherm voor het geselecteerde item wordt weergegeven.

5. Tik op het instellingsitem.

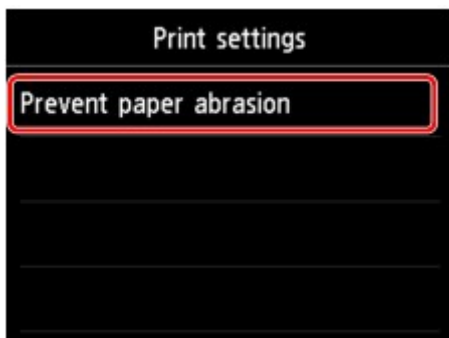

6. Tik op de gewenste instelling.



Voor meer informatie over het instellen van items op het bedieningspaneel:

- [Items instellen op het bedieningspaneel](#)

Items instellen op het bedieningspaneel

»»» Opmerking

- Het beheerderswachtwoord is vereist om bepaalde instellingen te wijzigen als dit wachtwoord is ingeschakeld voor het wijzigen van instellingen met het bedieningspaneel.

Meer informatie over instellingsitems waarvoor het beheerderswachtwoord is vereist:

- [Het beheerderswachtwoord instellen op het bedieningspaneel](#)

Items voor beveiliging

- [Wachtwoord beheerder instellen](#)
- [Bedieningsbeperkingen](#)

Items voor de printer

- [Faxinstellingen](#)
- [Gebruikersinstellingen apparaat](#)
- [Webservice instellen](#)
- [Taal kiezen](#)
- [ECO-instellingen](#)
- [Stille instelling](#)
- [Favoriete instellingen \(aangepaste profielen\) registreren](#)

Items voor papier/afdrukken

- [Afdrukinstell.](#)
- [Cassette-instellingen](#)
- [Papierinstellingen](#)

Items voor onderhoud/beheer

- [Systeeminformatie](#)
- [Firmware bijwerken](#)
- [LAN-instellingen](#)
- [Instelling herstellen](#)
- [Controleren hoe vaak het apparaat in totaal is gebruikt](#)

Faxinstellingen

►► Belangrijk

- Deze instelling is bedoeld voor de beheerder.

In dit gedeelte worden de instellingen van **Faxinstellingen (FAX settings)** beschreven.

- [Gebruikersinstellingen FAX \(FAX user settings\)](#)
- [Geavanc. FAX-instellingen \(Advanced FAX settings\)](#)
- [Automatische afdrukinstellingen \(Auto print settings\)](#)
- [Instellingen automatisch opslaan \(Auto save setting\)](#)
- [Beveiligingsbeheer \(Security control\)](#)
- [Handmatige instelling \(Easy setup\)](#)

►► Opmerking

- Voordat u deze instellingen wijzigt, kunt u de huidige instellingen controleren door de LIJST GEBRUIKERSGEGEVENS (USER'S DATA LIST) af te drukken.

- [Overzicht van rapporten en lijsten](#)

Gebruikersinstellingen FAX (FAX user settings)

- **Gebruikersgegevens instellen (User information settings)**

Hiermee kunt u de naam en het fax-/telefoonnummer registreren die worden afgedrukt op verzonden faxen.

- [Gebruikersinformatie registreren](#)

- **Type telefoonlijn (Telephone line type)**

Hiermee stelt u het type telefoonlijn van de printer in.

- [Het telefoonlijntype instellen](#)

►► Opmerking

- Deze instelling is mogelijk niet beschikbaar, afhankelijk van het land of de regio van aankoop.

Geavanc. FAX-instellingen (Advanced FAX settings)

- **Automatische nummerherhaling (Auto redial)**

Hiermee schakelt u automatische nummerherhaling in of uit.

Als u **AAN (ON)** selecteert, kunt u het maximale aantal pogingen voor automatische nummerherhaling instellen, evenals de tijd die de printer tussen de pogingen wacht.

- **Kiestoondetectie (Dial tone detect)**

Met deze functie kunt u voorkomen dat het verzenden mislukt omdat het apparaat tegelijkertijd een fax verzendt en ontvangt.

Als u **AAN (ON)** selecteert, verzendt de printer de fax pas nadat de kiestoon is gecontroleerd.

►► Opmerking

- Deze instelling is mogelijk niet beschikbaar, afhankelijk van het land of de regio van aankoop.

• Instellingen pauzeduur (Pause time settings)

Hiermee stelt u de wachttijd in voor elke keer dat u op de knop 'P' (Pauze) drukt.

• TTI-positie (TTI position)

Hiermee kunt u de plaats opgeven van de informatie over de afzender (binnen of buiten het beeldgebied).

• RX op afstand (Remote RX)

Hiermee kunt u ontvangst op afstand in- en uitschakelen.

Als u **AAN (ON)** selecteert, kunt u de ID voor ontvangst op afstand instellen.

■ [Externe ontvangst](#)

• Kleuroverdracht (Color transmission)

Als u kleurendocumenten faxt vanuit de ADF, stelt u hiermee in of u ze wilt omzetten naar zwart-wit als het faxapparaat van de ontvanger geen ondersteuning biedt voor faxen in kleur.

Als u **Verbreken (Disconnect)** selecteert, worden er geen kleurendocumenten door de printer verzonden als het faxapparaat van de ontvanger geen ondersteuning biedt voor faxen in kleur.

• Reductie RX-beeld (RX image reduction)

Hiermee stelt u in of het beeld van inkomende faxen verkleind moet worden zodat dit op het geselecteerde papier past.

Als u **AAN (ON)** selecteert, kunt u opgeven in welke richting het beeld wordt verkleind.

• Geavanceerde communicatie-instellingen (Adv. communication settings)

◦ ECM TX

Selecteer of faxen worden verzonden in de ECM (Error Correction Mode, foutcorrectiemodus).

■ [Faxen verzenden/ontvangen in de ECM](#)

◦ ECM RX

Selecteer of faxen worden ontvangen in de ECM (Error Correction Mode, foutcorrectiemodus).

■ [Faxen verzenden/ontvangen in de ECM](#)

◦ TX-startsnelheid (TX start speed)

Hiermee selecteert u de verzendsnelheid voor faxen.

De startsnelheid voor het verzenden van faxen is hoger als de waarde hoger is.

Als de telefoonlijn of verbinding slecht is, kunt u verzendingsproblemen verhelpen door een lagere startsnelheid voor verzenden te selecteren.

◦ RX-startsnelheid (RX start speed)

Hiermee selecteert u de ontvangstsnelheid voor faxen.

De startsnelheid voor de ontvangst van faxen is hoger als de waarde hoger is.

Als de telefoonlijn of verbinding slecht is, kunt u ontvangstproblemen verhelpen door een lagere startsnelheid voor ontvangst te selecteren.

Automatische afdrুকinstellingen (Auto print settings)

• Ontvangen documenten (Received documents)

Selecteer of de ontvangen fax automatisch na ontvangst moet worden afgedrukt.

Als u **Niet afdrukken (Do not print)** selecteert, wordt de ontvangen fax opgeslagen in het printergeheugen.

Meer informatie over ontvangen faxen die worden opgeslagen in het printergeheugen:

■ [Document opgeslagen in printergeheugen](#)

• Activiteitenrapport (Activity report)

Selecteer of het ACT. RAPPORT (ACTIVITY REPORT) automatisch moet worden afgedrukt.

Als u **Afdrukken (Print)** selecteert, wordt het ACT. RAPPORT (ACTIVITY REPORT) met 20 geschiedenissen van verzonden en ontvangen faxen automatisch door de printer afgedrukt.

Meer informatie over de procedure voor het handmatig afdrukken van het ACT. RAPPORT (ACTIVITY REPORT):

■ [Overzicht van rapporten en lijsten](#)

• TX-rapport (TX report)

Selecteer of het TX RAPPORT (TX REPORT)/FOUT TX RAPPORT (ERROR TX REPORT) na de verzending van een fax automatisch moet worden afgedrukt.

Als u het rapport afdrukt, selecteert u **Alleen fout afdrukken (Print error only)** of **Afdrukken voor elke TX (Print for each TX)**.

Als u **Alleen fout afdrukken (Print error only)** of **Afdrukken voor elke TX (Print for each TX)** selecteert, kunt u als afdrুকinstelling opgeven dat de eerste pagina van de fax samen met het rapport wordt afgedrukt.

• RX-rapport (RX report)

Selecteer of het RX RAPPORT (RX REPORT) na de ontvangst van een fax automatisch moet worden afgedrukt.

Als u het RX RAPPORT (RX REPORT) afdrukt, selecteert u **Alleen fout afdrukken (Print error only)** of **Afdrukken voor elke RX (Print for each RX)**.

• Afdrukken bij geen inkt (Print when out of ink)

Hiermee kunt u instellen of de printer ontvangen faxen moeten blijven afdrukken zonder deze op te slaan in het printergeheugen wanneer de inkt op is.

Het kan echter zijn dat de fax deels of in zijn geheel niet wordt afgedrukt omdat de inkt op is.

Instellingen automatisch opslaan (Auto save setting)

Selecteer of de ontvangen fax na ontvangst automatisch op het USB-flashstation moet worden opgeslagen of naar de gedeelde map op de computer moet worden doorgestuurd.

- [Ontvangen faxen automatisch opslaan op een USB-flashstation](#)
- [Ontvangen faxen automatisch doorsturen naar een gedeelde map op de computer](#)

Beveiligingsbeheer (Security control)

• Faxnummer opnieuw invoeren (FAX number re-entry)

Als u **AAN (ON)** selecteert, kunt u de printer zo instellen dat u het nummer tweemaal moet invoeren voordat faxen worden verzonden. Op deze manier kunt u verkeerd verzonden faxen voorkomen.

- [Verkeerd verzonden faxen voorkomen](#)

• RX-faxinfo controleren (Check RX FAX information)

Als u **AAN (ON)** selecteert, controleert de printer of de gegevens van het ontvangende faxapparaat overeenkomen met het gekozen nummer. Als het nummer overeenkomt, begint de printer faxen te verzenden.

- [Verkeerd verzonden faxen voorkomen](#)

• Instelling handsfreetoets (Hook key setting)

Als u **Inschak. (Enable)** selecteert, kunt u nummers kiezen terwijl de telefoon op de haak ligt.

• Faxontvangst geweigerd (FAX reception reject)

Als u **AAN (ON)** selecteert, weigert de printer faxen zonder informatie over de afzender of faxen van bepaalde afzenders.

- [Faxontvangst weigeren](#)

• Weigering beller (Caller rejection)

Als u bent geabonneerd op een service voor beller-ID, detecteert de printer het nummer van de afzender. Als de ID van de afzender voldoet aan de voorwaarde die u hier hebt geselecteerd, weigert de printer het telefoongesprek of de fax van de afzender.

Als u **Ja (Yes)** selecteert in het bevestigingsvenster voor het abonnement, kunt u de instellingen voor weigering opgeven.

- [Oproepen weigeren op basis van nummerherkenning](#)

►► Opmerking

- Deze instelling wordt mogelijk niet ondersteund, afhankelijk van het land of de regio van aankoop. Neem contact op met uw telefoonmaatschappij om te vragen of deze service wordt geboden.

Handmatige instelling (Easy setup)

De printer moet worden ingesteld op basis van uw telefoonlijn en het gebruik van de faxfunctie. Volg de procedure volgens de instructies op het aanraakscherm.

►► Opmerking

- U kunt de instellingen afzonderlijk opgeven of u kunt geavanceerde instellingen opgeven.

Meer informatie over het opgeven van de instelling:

Afdrukinstell.

Selecteer dit instellingsitem via **Apparaatinstellingen (Device settings)** bij **Instellen (Setup)**.

- **Papierschuring voorkomen (Prevent paper abrasion)**

Gebruik deze instelling alleen als er vlekken op het afdrukoppervlak ontstaan.

»»» Belangrijk

- Stel dit item na het afdrukken weer in op **UIT (OFF)**, omdat dit tot een lagere afdruksnelheid of -kwaliteit kan leiden.

LAN-instellingen

Selecteer dit instellingsitem via **Apparaatinstellingen (Device settings)** bij **Instellen (Setup)**.

»» Belangrijk

- Het beheerderswachtwoord is vereist om instellingen te wijzigen als dit wachtwoord is ingeschakeld voor het wijzigen van instellingen met het bedieningspaneel.

- **LAN wijzigen (Change LAN)**

Hiermee schakelt u draadloos LAN, bedraad LAN of de directe verbinding in. U kunt ze ook uitschakelen.

- **Draadloos LAN instellen (Wireless LAN setup)**

Hiermee selecteert u de instelmethode voor de draadloze LAN-verbinding.

»» Opmerking

- U kunt dit instellingenmenu ook weergeven door **LAN-instellingen (LAN settings)** te selecteren op het HOME-scherf. In dit geval activeert u het draadloze LAN.

- **Instellen zonder kabel (Cableless setup)**

Selecteer deze optie als u de instellingen voor de toegangspuntinformatie rechtstreeks vanaf een apparaat (zoals een smartphone of tablet) op de printer opgeeft, zonder de draadloze router te gebruiken. Volg de instructies op het scherm van het apparaat dat de verbinding maakt voor de installatieprocedure.

- **Standaardinstellingen (Standard setup)**

Selecteer deze optie wanneer u instellingen voor het draadloze LAN handmatig wilt instellen met het bedieningspaneel van de printer.

- **WPS (methode drukknop) (WPS (Push button method))**

Selecteer deze optie wanneer u instellingen voor draadloos LAN uitvoert vanaf een draadloze router die de drukknopmethode Wi-Fi Protected Setup (WPS) ondersteunt. Volg tijdens de installatie de aanwijzingen op het scherm.

- **Andere instellingen (Other setup)**

- **Geavanceerde instellingen (Advanced setup)**

Selecteer deze optie wanneer u instellingen voor een draadloos LAN handmatig wilt opgeven. U kunt meerdere WEP-toetsen opgeven.

- **WPS (pincode gebruiken) (WPS (PIN code method))**

Selecteer deze optie wanneer u instellingen voor draadloos LAN uitvoert vanaf een draadloze router die de pincode methode Wi-Fi Protected Setup (WPS) ondersteunt. Volg tijdens de installatie de aanwijzingen op het scherm.

- **LAN-instellingen bevestigen (Confirm LAN settings)**

De lijst met instellingen voor draadloos/bedraad LAN of de directe verbinding van deze printer wordt op het aanraakscherf weergegeven. Tik op **Details afdr. (Print details)** en daarna op **Ja (Yes)** om de lijst af te drukken.

Voor meer informatie over afdrucken van de netwerkinstelling van de printer:

■ [Netwerkinstellingen afdrucken](#)

»»» **Belangrijk**

- De afdruk van de netwerkinstellingen bevat belangrijke informatie over uw netwerk. Bewaar deze zorgvuldig.

◦ **Lijst instellingen draadl. LAN (WLAN setting list)**

De lijst met instellingen voor draadloos LAN van deze printer wordt op het aanraakscherm weergegeven.

De volgende items worden weergegeven. (Sommige instellingen worden niet weergegeven, afhankelijk van de printerinstellingen.)

Items	Instelling
SSID	XXXXXXXXXXXXXXXXXXXX XXXXXXXXXXXXXXXXXXXX (maximaal 32 tekens)
Beveiliging draadloos LAN (Wireless LAN security)	Inactief/WEP(64bit)/WEP(128bit)/WPA-PSK(TKIP)/ WPA-PSK(AES)/WPA2-PSK(TKIP)/WPA2-PSK(AES)
Signaalsterkte (%) (Signal strength (%))	XXX
IPv4-adres (IPv4 address)	XXX. XXX. XXX. XXX (12 tekens)
IPv4-subnetmasker (IPv4 subnet mask)	XXX. XXX. XXX. XXX (12 tekens)
IPv4-standaardgateway (IPv4 default gateway)	XXX. XXX. XXX. XXX (12 tekens)
IPv6-adres (IPv6 address)	XXXX: XXXX: XXXX: XXXX: XXXX: XXXX: XXXX: XXXX (32 tekens)
MAC-adres (MAC address)	XX:XX:XX:XX:XX:XX (12 tekens)
Printernaam (Printer name)	XXXXXXXXXXXXXXXXXXXX (maximaal 15 tekens)
Bonjour-servicenaam (Bonjour service name)	XXXXXXXXXXXXXXXXXXXX XXXXXXXXXXXXXXXXXXXX XXXXXXXXXXXXXXXXXXXX XXXXXXXXXXXXXXXXXXXX (maximaal 52 tekens)
Vingerafdruk hoofdcert. (SHA-1) (Root cert. thumbprint (SHA-1))	XXXXXXXXXX XXXXXXXXXXXX XXXXXXXXXXXX XXXXXXXXXX XXXXXXXXXXXX
Vingerafd. hoofdcert. (SHA-256) (Root cert. thumbprint (SHA-256))	XXXXXXXXXX XXXXXXXXXXXX XXXXXXXXXXXX XXXXXXXXXXXX XXXXXXXXXX XXXXXXXXXXXX XXXXXXXXXXXX XXXXXXXXXXXX

('XX' staat voor alfanumerieke tekens.)

◦ **Lijst LAN-instellingen (LAN setting list)**

De lijst met instellingen voor bedraad LAN van deze printer wordt op het aanraakscherm weergegeven.

De volgende items worden weergegeven. (Sommige instellingen worden niet weergegeven, afhankelijk van de printerinstellingen.)

Items	Instelling
IPv4-adres (IPv4 address)	XXX. XXX. XXX. XXX (12 tekens)
IPv4-subnetmasker (IPv4 subnet mask)	XXX. XXX. XXX. XXX (12 tekens)
IPv4-standaardgateway (IPv4 default gateway)	XXX. XXX. XXX. XXX (12 tekens)
IPv6-adres (IPv6 address)	XXXX: XXXX: XXXX: XXXX: XXXX: XXXX: XXXX: XXXX (32 tekens)
MAC-adres (MAC address)	XX:XX:XX:XX:XX:XX (12 tekens)
Printernaam (Printer name)	XXXXXXXXXXXXXXXXXX (maximaal 15 tekens)
Bonjour-servicenaam (Bonjour service name)	XXXXXXXXXXXXXXXXXX XXXXXXXXXXXXXXXXXX XXXXXXXXXXXXXXXXXX XXXXXXXXXXXXXXXXXX (maximaal 52 tekens)
Vingerafdruk hoofdcert. (SHA-1) (Root cert. thumb-print (SHA-1))	XXXXXXXXXX XXXXXXXXXXXX XXXXXXXXXXXX XXXXXXXXXX XXXXXXXXXXXX
Vingerafd. hoofdcert. (SHA-256) (Root cert. thumb-print (SHA-256))	XXXXXXXXXX XXXXXXXXXXXX XXXXXXXXXXXX XXXXXXXXXXXX XXXXXXXXXX XXXXXXXXXXXX XXXXXXXXXXXX XXXXXXXXXXXX

('XX' staat voor alfanumerieke tekens.)

◦ **Lijst instellingen dir. verbinding (Direct connection setting list)**

De lijst met instellingen voor de directe verbinding van deze printer wordt op het aanraakscherm weergegeven.

De volgende items worden weergegeven. (Sommige instellingen worden niet weergegeven, afhankelijk van de printerinstellingen.)

Items	Instelling
SSID	DIRECT-XXXX-XXXXXXseries
Wachtwoord (Password)	XXXXXXXXXXXX (10 tekens)
Beveiliging draadloos LAN (Wireless LAN security)	WPA2-PSK(AES)
IPv4-adres (IPv4 address)	XXX. XXX. XXX. XXX (12 tekens)
IPv4-subnetmasker (IPv4 subnet mask)	XXX. XXX. XXX. XXX (12 tekens)
IPv4-standaardgateway (IPv4 default gateway)	XXX. XXX. XXX. XXX (12 tekens)
IPv6-adres (IPv6 address)	XXXX: XXXX: XXXX: XXXX: XXXX: XXXX: XXXX: XXXX (32 tekens)
MAC-adres (MAC address)	XX:XX:XX:XX:XX:XX (12 tekens)

Printernaam (Printer name)	XXXXXXXXXXXXXXXXXX (maximaal 15 tekens)
Bonjour-servicenaam (Bonjour service name)	XXXXXXXXXXXXXXXXXX XXXXXXXXXXXXXXXXXX XXXXXXXXXXXXXXXXXX XXXXXXXXXXXXXXXXXX (maximaal 52 tekens)
Apparaatnaam directe verbinding (Direct connection device name)	XXXXXX-XXXXXXseries
Vingerafdruk hoofdcert. (SHA-1) (Root cert. thumb-print (SHA-1))	XXXXXXXX XXXXXXXX XXXXXXXX XXXXXXXX XXXXXXXX
Vingerafd. hoofdcert. (SHA-256) (Root cert. thumb-print (SHA-256))	XXXXXXXX XXXXXXXX XXXXXXXX XXXXXXXX XXXXXXXX XXXXXXXX XXXXXXXX XXXXXXXX

('XX' staat voor alfanumerieke tekens.)

- **Andere instellingen (Other settings)**

»»» Belangrijk

- U kunt de onderstaande items niet selecteren als **LAN uitschakelen (Disable LAN)** geselecteerd is voor **LAN wijzigen (Change LAN)**.

- **Instellingen directe verbinding (Direct connection settings)**

Instellingsitems zijn beschikbaar wanneer u een apparaat met de printer verbindt.

»»» Belangrijk

- U kunt deze instellingsitems alleen selecteren als **Directe verbind. activeren (Activate direct connect.)** is geselecteerd voor **LAN wijzigen (Change LAN)**.

- **SSID/wachtwoord bijwerken (Update SSID/password)**

Als u **Ja (Yes)** selecteert, worden de identificatie (SSID) en het wachtwoord voor de directe verbinding bijgewerkt.

- **Apparaatnaam wijzigen (Change device name)**

Hiermee wijzigt u de naam van de printer die wordt weergegeven op een Wi-Fi Direct-compatibel apparaat.

- **Verbindingsverzoek bevestigen (Connection request confirmation)**

Als u **Ja (Yes)** selecteert, wordt het bevestigingsscherm weergegeven wanneer een Wi-Fi Direct-compatibel apparaat verbinding maakt met de printer.

- [Het apparaat met de directe verbinding gebruiken](#)

- **Printernaam instellen (Set printer name)**

Hiermee geeft u de printernaam op. U kunt maximaal 15 tekens voor de naam invoeren.

»»» Opmerking

- U kunt niet dezelfde printernaam gebruiken als een naam die in gebruik is voor andere op het LAN aangesloten apparaten.
- Het eerste en laatste teken van de printernaam mag geen liggend streepje zijn.

- **TCP/IP-instellingen (TCP/IP settings)**

Hiermee voert u een IPv4- of IPv6-instelling uit.

- **WSD-instelling (WSD setting)**

Wanneer u items instelt wanneer u WSD gebruikt (een van de netwerkprotocollen die worden ondersteund in Windows 10, Windows 8.1, Windows 8, Windows 7 en Windows Vista).

- **WSD in/uitschakelen (Enable/disable WSD)**

Hiermee selecteert u of WSD is in- of uitgeschakeld.

- »»» Opmerking**

- Als deze instelling is ingeschakeld, wordt het printerpictogram weergegeven in de netwerkverkenner in Windows 10, Windows 8.1, Windows 8, Windows 7 en Windows Vista.

- **Inkomende WSD optimaliseren (Optimize inbound WSD)**

Als u **Inschak. (Enable)** selecteert, kunt u de WSD-afdrukgegevens sneller ontvangen.

- **WSD-scan vanaf dit apparaat (WSD scan from this device)**

Als u **Inschakelen (Enable)** selecteert, kunt u de gescande gegevens via WSD naar de computer verzenden.

- **Time-outinstelling (Timeout setting)**

Hiermee geeft u de duur van de time-out op.

- **Bonjour-instellingen (Bonjour settings)**

Hiermee kunt u opties voor LAN instellen met behulp van Bonjour voor Mac OS.

- **Bonjour inschakelen/uitschakelen (Enable/disable Bonjour)**

Als u **Inschakelen (Enable)** selecteert, kunt u Bonjour gebruiken om de netwerkinstellingen uit te voeren.

- **Servicenaam (Service name)**

Hiermee geeft u de Bonjour-servicenaam op. U kunt maximaal 48 tekens voor de naam invoeren.

- »»» Opmerking**

- U kunt niet dezelfde servicenaam gebruiken als een naam die in gebruik is voor andere op het LAN aangesloten apparaten.

- **LPR-protocolinstelling (LPR protocol setting)**

Schakelt de LPR-instelling in/uit.

- **RAW-protocol (RAW protocol)**

Hiermee wordt RAW afdrukken in- of uitgeschakeld.

- **LLMNR**

Hiermee wordt LLMNR (Link-Local Multicast Name Resolution) in- of uitgeschakeld. Als u **Actief (Active)** selecteert, kan de printer het IP-adres van de printer detecteren via de printernaam zonder een DNS-server.

- **DRX-instelling voor bedraad LAN (Wired LAN DRX setting)**

Als u **Inschak. (Enable)** selecteert, kunt u niet-continue ontvangst activeren wanneer de printer is aangesloten op een apparaat dat compatibel is met bedraad LAN.

Gebruikersinstellingen apparaat

Selecteer dit instellingsitem via **Apparaatinstellingen (Device settings)** bij **Instellen (Setup)**.

►► Belangrijk

- Het beheerderswachtwoord is vereist om instellingen te wijzigen als dit wachtwoord is ingeschakeld voor het wijzigen van instellingen met het bedieningspaneel.

- **Instelling datum/tijd (Date/time setting)**

Hiermee kunt u de huidige datum en tijd instellen.

Voor meer informatie over de procedure:

- [Informatie over de afzender instellen](#)

- **Indeling datumweergave (Date display format)**

Hiermee selecteert u de notatie van datums die worden weergegeven op het aanraakscherm en die worden afgedrukt op verzonden faxen en foto's.

►► Opmerking

- Als **AAN (ON)** is geselecteerd voor **Datum afdrukken (Print date)** op het scherm voor de afdrukinstellingen wanneer u afdrukt vanaf een USB-flashstation, wordt de opnamedatum afgedrukt in de datumnotatie die u hebt geselecteerd.

- [Items instellen voor foto's afdrukken met het bedieningspaneel](#)

- **Instelling zomertijd (Daylight saving time setting)**

Hiermee kunt u de opties voor zomertijd inschakelen. Als u **AAN (ON)** selecteert, kunt u aanvullende instellingen opgeven. Deze instelling is mogelijk niet beschikbaar, afhankelijk van het land of de regio van aankoop.

- **Startdatum/-tijd (Start date/time)**

Hiermee kunt u de datum en tijd instellen waarop de zomertijd begint.

Maand (Month): geef hier de maand op.

Week: geef hier de week op.

Dag (DOW): geef hier de dag van de week op.

Nadat u deze items het opgegeven en op **OK** hebt getikt, wordt het scherm waarin u het tijdsverschil voor het begin van de zomertijd instelt weergegeven.

Geef het tijdsverschil op en tik op **OK**. Hierna kunt u de einddatum en -tijd opgeven.

- **Einddatum/-tijd (End date/time)**

Hiermee kunt u de datum en tijd instellen waarop de zomertijd eindigt.

Maand (Month): geef hier de maand op.

Week: geef hier de week op.

Dag (DOW): geef hier de dag van de week op.

Nadat u deze items het opgegeven en op **OK** hebt getikt, wordt het scherm waarin u het tijdsverschil voor het einde van de zomertijd instelt weergegeven.

Geef het tijdsverschil op en tik op **OK**.

- **Tijdzone (Time zone)**

Hier geeft u de tijdzone op op basis van het land of de regio waar u woont.

Als u de tijdzone opgeeft, kunnen de juiste tijd en datum worden weergegeven in e-mails die door de e-mailsoftware worden verzonden.

Meer informatie over de tijdzone voor elk land of elke regio:

■ [Lijst met tijdzones](#)

- **Geluidsregeling (Sound control)**

Hiermee selecteert u het volume.

- **Toetsvolume (Keypad volume)**

Hiermee selecteert u het volume van de pieptoon die wordt weergegeven wanneer u het aanraakscherm of de knoppen op het bedieningspaneel aanraakt.

- **Alarmvolume (Alarm volume)**

Hiermee selecteert u het alarmvolume.

- **Telefoonlijnvolume (Line monitor volume)**

hiermee stelt u het telefoonlijnvolume in.

- **Hoorn van haak (Offhook alarm)**

Hiermee selecteert u het alarmvolume als de telefoonontvanger niet goed is opgehangen.

- **Land of regio (Country or region)**

Hier selecteert u het land of de regio waarin u de printer gebruikt.

►►► **Opmerking**

- Deze instelling is mogelijk niet beschikbaar, afhankelijk van het land of de regio van aankoop.

- **Instelling verz. apparaatinfo (Device info sending setting)**

Hier selecteert u of de gebruiksgegevens van de printer naar Canon worden verzonden. De informatie die naar Canon is verzonden, wordt gebruikt om betere producten te ontwikkelen. Selecteer **Akkoord (Agree)** om de gebruiksgegevens van de printer naar Canon te verzenden.

- **Stroomregeling (Power control)**

Hiermee kunt u de printer automatisch in-/uitschakelen om elektriciteit te besparen. Daarnaast kunt u de tijd en dag opgeven waarop de printer wordt in-/uitgeschakeld.

- **Autom. stroomregeling inschak. (Enable auto power control)**

Bepaalt hoe lang het duurt voordat de printer automatisch wordt uitgeschakeld als er geen handeling wordt verricht of als er geen afdrukgegevens naar de printer worden gestuurd. Daarnaast kunt u toestaan dat de printer automatisch wordt ingeschakeld wanneer een scanopdracht van een computer of afdrukgegevens naar de printer worden gestuurd.

- **Planning inschakelen (Enable scheduling)**

Hier geeft u de tijd op waarop de printer automatisch op elke dag wordt in-/uitgeschakeld.

- **Stroom niet regelen (Do not control power)**

Hiermee schakelt u de functie uit die de printer automatisch in-/uitschakelt.

»» Opmerking

- U kunt dit instellingenmenu ook weergeven door **ECO-instellingen (ECO settings)** en **Stroomregeling (Power control)** te selecteren op het HOME-scherm.

■ [ECO-instellingen](#)

Lijst met tijdzones

Tijdzone	Land of regio
(UTC-12:00)	Bakereiland, Howlandeiland
(UTC-11:00)	Amerikaans Samoa, Niue
(UTC-10:00)	Hawaï, Westelijk deel van de Aleoeten
(UTC-9:00)	Alaska
(UTC-8:00)	V.S./Canada/Mexico (Pacific Time)
(UTC-7:00)	V.S./Canada/Mexico (Mountain Time)
(UTC-6:00)	V.S./Canada/Mexico (Central Time)
(UTC-5:00)	V.S./Canada/Mexico (Eastern Time), Cuba, Peru
(UTC-4:30)	Venezuela
(UTC-4:00)	Canada (Atlantic Time), Meeste delen van de Kleine Antillen, Brazilië (Amazone-tijd), Chili
(UTC-3:30)	Canada (Newfoundland)
(UTC-3:00)	Brazilië (Brasilia-tijd), Argentinië, Groenland
(UTC-2:00)	Brazilië (Fernando de Noronha)
(UTC-1:00)	Azoren, Kaapverdië
(UTC+00:00)	Verenigd Koninkrijk, Ierland, Portugal, IJsland, Marokko (West-Afrika), Ghana
(UTC+1:00)	Midden-Europese Tijd (Frankrijk, Duitsland), West-Afrikaanse Tijd (Nigeria, Congo)
(UTC+2:00)	Oost-Europese Tijd (Finland, Griekenland), Centraal-Afrikaanse Tijd, Zuid-Afrika
(UTC+3:00)	Russia (Kaliningrad), Oekraïne, Wit-Rusland, Saudi-Arabië, Oost-Afrikaanse Tijd
(UTC+3:30)	Iran
(UTC+4:00)	Russia (Moskou), Azerbeidzjan, Georgië, Verenigde Arabische Emiraten, Mauritius
(UTC+4:30)	Afghanistan
(UTC+5:00)	Pakistan
(UTC+5:30)	India
(UTC+5:45)	Nepal
(UTC+6:00)	Russia (Jekaterinenburg), Kazachstan, Bangladesh
(UTC+6:30)	Myanmar, Cocoseilanden
(UTC+7:00)	Russia (Omsk), Mongolië, Thailand, Vietnam, Jakarta
(UTC+8:00)	Russia (Krasnojarsk), China, Mongolië, Maleisië, Australië (West-Australië)
(UTC+8:45)	Australië (Eucla)
(UTC+9:00)	Russia (Irkoetsk), Zuid-Korea, Japan, Palau
(UTC+9:30)	Australië (Noordelijk Territorium, Zuid-Australië)
(UTC+10:00)	Russia (Jakoetsk), Guam, Australian Eastern Standard Time
(UTC+10:30)	Australië (Lord Howe-eiland)

(UTC+11:00)	Russia (Vladivostok), Salomonseilanden, Nieuw-Caledonië
(UTC+12:00)	Russia (Magadan), Nieuw-Zeeland, Fiji, Kiribati (Gilberteilanden)
(UTC+12:45)	Nieuw-Zeeland (Chathameilanden)
(UTC+13:00)	Tonga, Kiribati (Phoenixeilanden), Samoa (Vanaf 31-12-2011), Tokelau (Vanaf 31-12-2011)
(UTC+14:00)	Kiribati (Line-eilanden)

Taal kiezen

Selecteer dit instellingsitem via **Apparaatinstellingen (Device settings)** bij **Instellen (Setup)**.

»» Belangrijk

- Het beheerderswachtwoord is vereist om instellingen te wijzigen als dit wachtwoord is ingeschakeld voor het wijzigen van instellingen met het bedieningspaneel.

Hiermee wijzigt u de taal voor berichten en menu's op het aanraakscherm.

Firmware bijwerken

Selecteer dit instellingsitem via **Apparaatinstellingen (Device settings)** bij **Instellen (Setup)**.

»»» Belangrijk

- Het beheerderswachtwoord is vereist om instellingen te wijzigen als dit wachtwoord is ingeschakeld voor het wijzigen van instellingen met het bedieningspaneel.

U kunt de firmware van de printer bijwerken, de firmwareversie controleren of instellingen selecteren voor een meldingsscherm, een DNS-server en een proxyserver.

»»» Opmerking

- Als **LAN uitschakelen (Disable LAN)** of **Directe verbind. activeren (Activate direct connect.)** is geselecteerd voor **LAN wijzigen (Change LAN)** bij **LAN-instell. (LAN settings)**, is alleen **Huidige versie controleren (Check current version)** beschikbaar.

- **Update installeren (Install update)**

Voert de firmware-update voor de printer uit. Als u **Ja (Yes)** selecteert, wordt de firmware-update gestart. Volg de instructies op het scherm om de update uit te voeren.

»»» Belangrijk

- Wanneer u deze functie gebruikt, dient u ervoor te zorgen dat de printer internetverbinding heeft.
- Als de firmware-update wordt uitgevoerd, worden alle faxen verwijderd die in het printergeheugen zijn opgeslagen.
- U kunt de firmware-update niet starten in de volgende omstandigheden:
 - Terwijl de printer een fax verzendt of ontvangt
 - Terwijl de printer een niet-afgedrukte fax opslaat in het printergeheugen (geheugenontvangst)
 - Terwijl niet-verzonden faxen worden opgeslagen in het printergeheugen

»»» Opmerking

- Als de firmware-update niet wordt voltooid, controleert u het volgende en voert u de vereiste stappen uit.
 - Wanneer u een bedraad LAN gebruikt, dient u te controleren of de printer goed via een LAN-kabel is verbonden met de computer.
 - Controleer de netwerkinstellingen, zoals de router.
 - Als **Kan geen verbinding maken met de server. (Cannot connect to the server.)** wordt weergegeven op het aanraakscherm, drukt u op **OK** en probeert u het na enige tijd opnieuw.

- **Huidige versie controleren (Check current version)**

U kunt de huidige firmwareversie controleren.

- **Instelling voor updatemelding (Update notification setting)**

Wanneer **Ja (Yes)** is geselecteerd en de firmware-update beschikbaar is, wordt het scherm dat u informeert over de firmware-update weergegeven op het aanraakscherm.

- **DNS-server instellen (DNS server setup)**

Selecteer instellingen voor een DNS-server. Selecteer **Automatisch instellen (Auto setup)** of **Handmatige instelling (Manual setup)**. Als u **Handmatige instelling (Manual setup)** selecteert, volgt u de aanwijzingen op het aanraakscherm om de instellingen uit te voeren.

- **Proxyserver instellen (Proxy server setup)**

Selecteer instellingen voor een proxyserver. Volg de aanwijzingen op het aanraakscherm om de instellingen uit te voeren.

Cassette-instellingen

Selecteer dit instellingsitem via **Apparaatinstellingen (Device settings)** bij **Instellen (Setup)**.

Door het papierformaat en het mediumtype van het in de cassette geplaatste papier te registreren, kunt u voorkomen dat de printer onjuiste afdrucken produceert. In dit geval wordt, voordat het afdrucken begint, een bericht weergegeven als het papierformaat of het mediumtype van het geplaatste papier afwijkt van de afdrukinstellingen. Daarnaast kunt u instellen dat de printer automatisch naar een andere papierbron overschakelt als het papier in een cassette op is.

Voor meer informatie:

■ [Papierinstellingen](#)

• **Papierinfo cassette registreren (Register cassette paper info)**

Registreert het papierformaat en het mediumtype dat u in de cassette hebt geplaatst.

»» **Opmerking**

- Wanneer u het papierformaat en het mediumtype registreert, wordt het scherm voor het wel of niet toepassen van de instellingen voor kopiëren weergegeven. Selecteer **Ja (Yes)** om de geregistreerde instellingen voor kopiëren toe te passen.
- Voor meer informatie over de combinatie van papierinstellingen die u kunt opgeven via het printerstuurprogramma of op het aanraakscherm:
 - Voor Windows:
 - [Papierinstellingen in het printerstuurprogramma en op de printer \(mediumtype\)](#)
 - [Papierinstellingen in het printerstuurprogramma en op de printer \(papierformaat\)](#)
 - Voor Mac OS:
 - Papierinstellingen in het printerstuurprogramma en op de printer (mediumtype)
 - Papierinstellingen in het printerstuurprogramma en op de printer (papierformaat)

• **Onjuiste papierinstelling detect. (Detect paper setting mismatch)**

Als u **Ja (Yes)** selecteert, detecteert de printer of het papierformaat en het mediumtype hetzelfde zijn als het papierformaat en het mediumtype die bij **Papierinfo cassette registreren (Register cassette paper info)** zijn geregistreerd. Als het afdrucken begint met de instellingen die niet overeenkomen, wordt een foutbericht op het aanraakscherm weergegeven.

• **Herplaatsing cassette detecteren (Detect cassette reinsertion)**

Als u **Ja (Yes)** selecteert, detecteert de printer of de cassette weer is teruggeplaatst. Als het scherm **Papierinfo cassette registreren (Register cassette paper info)** wordt weergegeven, registreert u het papierformaat en het mediumtype.

• **Autom. invoersch. (Auto feed switch)**

Als u **Ja (Yes)** selecteert, schakelt de printer automatisch naar een andere papierbron als het papier in een cassette op is. Plaats normaal papier van het formaat A4, Letter of Legal in beide cassettes om deze functie te activeren.

Wachtwoord beheerder instellen

Selecteer dit instellingsitem via **Apparaatinstellingen (Device settings)** bij **Instellen (Setup)**.

▶▶ Belangrijk

- Het beheerderswachtwoord is vereist om instellingen te wijzigen als dit wachtwoord is ingeschakeld voor het wijzigen van instellingen met het bedieningspaneel.

U kunt het beheerderswachtwoord opgeven of uitschakelen.

Als u het beheerderswachtwoord invoert, selecteert u het bereik en voert u het beheerderswachtwoord in.

Externe UI of andere tools (Remote UI or other tools)

Als u de instellingen met de externe UI of andere software wilt wijzigen, moet u het beheerderswachtwoord invoeren.

LCD, Externe UI of andere tools (LCD, Remote UI, or other tools)

Als u de instellingen met het bedieningspaneel van de printer, de externe UI of andere software wilt wijzigen, moet u het beheerderswachtwoord invoeren.

Voor meer informatie:

- [Het beheerderswachtwoord instellen op het bedieningspaneel](#)

Het beheerderswachtwoord instellen op het bedieningspaneel

U kunt het beheerderswachtwoord opgeven of uitschakelen.

Om het beheerderswachtwoord in te stellen, dient u een wachtwoord in te voeren om de items te kunnen gebruiken of de onderstaande instellingen te kunnen wijzigen.

- **Webservice instellen (Web service setup)**
- **Faxinstellingen (FAX settings)**
- **LAN-instellingen (LAN settings)**
- **Gebruikersinstellingen apparaat (Device user settings)**
- **Taal kiezen (Language selection)**
- **Firmware bijwerken (Firmware update)**
- **ECO-instellingen (ECO settings)**
- **Stille instelling (Quiet setting)**
- **Wachtwoord beheerder instellen (Administrator password setting)**
- **Bedieningsbeperkingen (Operation restrictions)**
- **Instelling herstellen (Reset setting)** (behalve voor **Alles herstellen (Reset all)**)
- **E-mailadresboek importeren (Import e-mail address book)**
- **E-mailadresboek exporteren (Export e-mail address book)**

Volg de onderstaande procedure om het beheerderswachtwoord op te geven.

1. [Zorg dat de printer is ingeschakeld.](#)

2. Veeg over het HOME-scherm en tik op  **Instellen (Setup)**.

■ [Het bedieningspaneel gebruiken](#)

3. Tik op  **Apparaatinstellingen (Device settings)**.

Het venster **Apparaatinstellingen (Device settings)** verschijnt.

4. Tik op **Wachtwoord beheerder instellen (Administrator password setting)**.

5. Tik op **Ja (Yes)** als het bevestigingsscherm voor het opgeven van het beheerderswachtwoord wordt weergegeven.

Als er geen beheerderswachtwoord is opgegeven, wordt het registratiebevestigingsbericht weergegeven. Als u op **Ja (Yes)** tikt, wordt het bericht opnieuw weergegeven. Tik op **OK**.

»»» **Belangrijk**

- Het beheerderswachtwoord wordt ingesteld op het moment van de aankoop. Het serienummer van de printer wordt gebruikt als het wachtwoord.

Raadpleeg [Beheerderswachtwoord](#) voor meer informatie hierover.

6. Tik op **Wachtwoord beheerder wijzigen (Change administrator password)**.

Als u geen beheerderswachtwoord opgeeft, tikt u op **Wachtw. beheerder verwijderen (Remove administrator password)**. Als u op **Ja (Yes)** tikt, wordt het bericht opnieuw weergegeven. Tik op **OK**.

7. Tik op het bereik waarbinnen het beheerderswachtwoord geldig is.

Externe UI of andere tools (Remote UI or other tools)

Als u de instellingen met de externe UI of andere software wilt wijzigen, moet u het beheerderswachtwoord invoeren.

LCD, Externe UI of andere tools (LCD, Remote UI, or other tools)

Als u de instellingen met het bedieningspaneel van de printer, de externe UI of andere software wilt wijzigen, moet u het beheerderswachtwoord invoeren.

8. Voer het beheerderswachtwoord in.

»»» Belangrijk

- Voor het wachtwoord gelden de volgende beperkingen:
 - Stel een wachtwoord in van 4 tot 32 tekens.
 - Toegestane tekens zijn alfanumerieke enkel-byte tekens.
 - Uit veiligheidsoverwegingen raden we u aan 6 of meer alfanumerieke tekens te gebruiken.

9. Tik op **Toepass. (Apply)**.

10. Voer het beheerderswachtwoord dat u hebt opgegeven opnieuw in.

11. Tik op **Toepass. (Apply)**.

Het beheerderswachtwoord is ingeschakeld.

Wanneer u het beheerderswachtwoord wilt wijzigen of uitschakelen:

Als het beheerderswachtwoord is ingeschakeld, worden **Wachtwoord beheerder wijzigen (Change administrator password)** en **Wachtw. beheerder verwijderen (Remove administrator password)** op het aanraakscherm weergegeven als u op **Instellen (Setup)**, **Apparaatinstellingen (Device settings)** en **Wachtwoord beheerder instellen (Administrator password setting)** (in deze volgorde) tikt. Selecteer een van de items en volg daarna de instructies op het scherm om de instellingen uit te voeren.

Bedieningsbeperkingen

Selecteer dit instellingsitem via **Apparaatinstellingen (Device settings)** bij **Instellen (Setup)**.

▶▶ Belangrijk

- Het beheerderswachtwoord is vereist om instellingen te wijzigen als dit wachtwoord is ingeschakeld voor het wijzigen van instellingen met het bedieningspaneel.

U kunt afdruk-, kopieer- en faxbediening beperken of het gebruik van een USB-flashstation of een gedeelde map op de computer beperken.

▶▶ Opmerking

- Wanneer er geen bedieningsbeperkingen zijn ingeschakeld, wordt het bevestigingsscherm voor het inschakelen van bedieningsbeperkingen weergegeven. Door op **Ja (Yes)** te tikken schakelt u de bedieningsbeperkingen in. Als u al bepaalde bediening hebt beperkt, worden de menu-items weergegeven. Door op **Bedieningsbeperkingen wijzigen (Change operation restrictions)** te tikken kunt u de instellingen voor bedieningsbeperkingen wijzigen.

Voor meer informatie:

- [De bediening van het apparaat beperken](#)

De bediening van het apparaat beperken

U kunt afdruk-, kopieer- en faxbediening beperken of het gebruik van een USB-flashstation of een gedeelde map op de computer beperken. Beperkingen kunnen tijdelijk worden uitgeschakeld.

■ [Bedieningsbeperkingen tijdelijk uitschakelen](#)

Als u deze functie wilt inschakelen, stelt u het beheerderswachtwoord in voor het wijzigen van instellingen op het bedieningspaneel.

■ [Het beheerderswachtwoord instellen op het bedieningspaneel](#)

1. [Zorg dat de printer is ingeschakeld.](#)

2. Veeg over het HOME-scherm en tik op  **Instellen (Setup)**.

■ [Het bedieningspaneel gebruiken](#)

3. Tik op  **Apparaatinstellingen (Device settings)**.

4. Tik op **Bedieningsbeperkingen (Operation restrictions)**.

5. Voer het beheerderswachtwoord in.

6. Wanneer het bevestigingsbericht voor een bedieningsbeperking wordt weergegeven, tikt u op **Ja (Yes)**.

Als u al bepaalde bedieningsbeperking hebt ingesteld, worden de menu-items weergegeven. Tik op **Bedieningsbeperkingen wijzigen (Change operation restrictions)**.

7. Tik op een bewerking die u wilt beperken en tik vervolgens op de functie die u wilt beperken.

Kopiëren (Copy)

Hiermee beperkt u de kopieerfuncties. Als u **Alle kopieën beperken (Restrict all copying)** selecteert, kunt u het alle kopieën beperken. Als u **Kopieën in kleur beperken (Restrict color copying)** selecteert, kunt u alleen kopieën in kleur beperken.

Afdrukken vanaf opslagmedium (Print from storage medium)

Hiermee beperkt u afdrukken vanaf een USB-flashstation.

Scannen naar USB-flashstation (Scan to USB flash drive)

Hiermee beperkt u het opslaan van gescande gegevens op een USB-flashstation.

Scannen naar doelmap (Scan to destination folder)

Hiermee beperkt u het doorsturen van de gescande gegevens naar de gedeelde map op de computer.

Scannen (e-mail direct van app.) (Scan (E-mail direct from device))

Hiermee beperkt u het verzenden van e-mails waaraan gescande gegevens zijn toegevoegd vanaf de printer.

E-mailadresboek (E-mail address book)

Hiermee beperkt u bewerkingen met betrekking tot het e-mailadresboek van de printer.

Faxoverdracht (FAX transmission)

Hiermee beperkt u het verzenden van faxen vanaf de printer. (Het verzenden van faxen vanaf de computer is niet beperkt.)

Faxontvangst (FAX reception)

Hiermee beperkt u het ontvangen van faxen.

»» Belangrijk

- Als de printer een fax ontvangt terwijl **Beperken (Restrict)** is geselecteerd, wordt het bericht **Niet beschikbaar. Er is een bedieningsbeperking ingesteld. (Not available. An operation restriction is set.)** op het aanraakscherm weergegeven en wordt het stand-byscherm voor faxen weergegeven. In dit geval kunt u geen faxen ontvangen. Vraag de beheerder van de printer die u gebruikt om de instelling te wijzigen en laat de afzender de faxen opnieuw verzenden.

Telefoonboek (Directory)

Hiermee beperkt u bewerkingen met betrekking tot het telefoonboek van de printer.

8. Tik op **Afsluiten (Exit)**.

De bedieningsbeperkingen die u hebt geselecteerd, worden ingeschakeld.

»» Opmerking

- Als u alle beperkingen wilt uitschakelen, tikt u in stap 6 op **Bedieningsbeperkingen annuleren (Cancel operation restrictions)**. Wanneer het bevestigingsbericht wordt weergegeven, tikt u op **Ja (Yes)**.

Als u een bedieningsbeperking wilt uitschakelen, tikt u in stap 7 op het item en vervolgens op **Niet beperken (Do not restrict)**.

Bedieningsbeperkingen tijdelijk uitschakelen

Geef het opheffingswachtwoord op als u de bedieningsbeperking tijdelijk wilt uitschakelen aan de hand van de volgende procedure.

1. [Zorg dat de printer is ingeschakeld.](#)

2. Veeg over het HOME-scherm en tik op  **Instellen (Setup)**.

■ [Het bedieningspaneel gebruiken](#)

3. Tik op  **Apparaatinstellingen (Device settings)**.

4. Tik op **Bedieningsbeperkingen (Operation restrictions)**.
5. Voer het beheerderswachtwoord in.
6. Tik op **Wachtw. voor overschr. instellen (Override password setting)** in het weergegeven scherm.
7. Tik op **Ja (Yes)** in het weergegeven scherm.
8. Tik op **OK** in het weergegeven scherm.
9. Geef het wachtwoord op.
10. Tik op **Toepass. (Apply)**.
11. Voer het opgegeven wachtwoord nogmaals in.
12. Tik op **Toepass. (Apply)**.

Het opheffingswachtwoord is ingeschakeld.

»» Opmerking

- Het ontvangen van faxen is beperkt, ook al is een bedieningsbeperking uitgeschakeld met het opheffingswachtwoord.
- Als het aanraakscherm wordt uitgeschakeld terwijl u een bedieningsbeperking tijdelijk uitschakelt, voert u nogmaals het opheffingswachtwoord in om de printer te hervatten.

Instelling herstellen

Selecteer dit instellingsitem via **Apparaatinstellingen (Device settings)** bij **Instellen (Setup)**.

Hiermee worden alle standaardinstellingen van de printer hersteld. Sommige instellingen worden echter mogelijk niet gewijzigd, afhankelijk van de huidige staat van de printer.

»» Belangrijk

- Het beheerderswachtwoord is vereist om instellingen te wijzigen als dit wachtwoord is ingeschakeld voor het wijzigen van instellingen met het bedieningspaneel.
- Afhankelijk van de instelling is het noodzakelijk om opnieuw verbinding te maken of de instellingen opnieuw te configureren nadat u de standaardwaarde van de instelling hebt hersteld.

- **Alleen webservice instellen (Web service setup only)**

Hiermee verwijdert u IJ Cloud Printing Center- en Google Cloud Print-registraties.

- **Alleen LAN-instellingen (LAN settings only)**

Hiermee herstelt u de standaardwaarden van de LAN-instellingen behalve het beheerderswachtwoord.

Voer indien nodig na de reset opnieuw de installatie uit.

- **Alleen telefoonnummer (Telephone number only)**

Hiermee verwijdert u alle geregistreerde telefoon-/faxnummers.

- **Alleen instellingen (Settings only)**

Hiermee herstelt u de standaardwaarden van instellingen als papierformaat, mediumtype of andere instellingen. De standaardwaarden van de LAN-instellingen en het telefoon-/faxnummer worden niet hersteld.

- **Alleen instell. verz. apparaatinfo (Device info sending setting only)**

Hiermee past u de instelling toe om apparaatgegevens niet naar Canon te verzenden.

- **Alleen items in e-mailadresboek (E-mail address book entries only)**

Hiermee verwijdert u alle geregistreerde e-mailadressen.

- **Alleen faxinstellingen (FAX settings only)**

Hiermee herstelt u de standaardwaarden van alle faxinstellingen. Koppel de telefoonlijn los van de printer voordat u de standaardwaarde van deze instelling herstelt.

Voer indien nodig na de reset opnieuw de installatie uit.

- **Alles herstellen (Reset all)**

Stelt alle instellingen die u hebt geselecteerd op de printer weer in op de standaardinstellingen. Het beheerderswachtwoord dat is opgegeven voor de printer, wordt ingesteld op de standaardinstelling.

Voer indien nodig na de reset opnieuw de installatie uit.

»» Opmerking

- U kunt de volgende instellingen niet terugzetten naar de standaardwaarden:
 - De taal die wordt weergegeven op het aanraakscherm

- De huidige positie van de printkop
- Het land dat of de regio die is geselecteerd voor **Land of regio (Country or region)**
- Het totaal aantal kopieer-, scan- en faxgebeurtenissen dat in **Gebruiksgegevens (Records of use)** is vastgelegd
- CSR (certificaatondertekeningsverzoek) voor instelling van de coderingsmethode (SSL/TLS)

U kunt het telefoonnummer of de naam van de geregistreerde gebruikers verwijderen door de onderstaande procedure te volgen.

1. Geef het scherm **Gebruikersgegevens instellen (User information settings)** weer.

■ [Informatie over de afzender instellen](#)

2. Tik op de naam of het telefoonnummer van de gebruiker en verwijder vervolgens alle tekens of cijfers.

3. Tik op **OK** wanneer u alle tekens of cijfers hebt verwijderd.

- **Akkoord (Agree)** is geselecteerd voor **Instelling verz. apparaatinfo (Device info sending setting)** bij **Gebruikersinstellingen apparaat (Device user settings)** nadat u de instelling om apparaatgegevens te verzenden hebt hersteld. De printer verzendt echter geen apparaatgegevens. Tik op **Niet akkoord (Do not agree)** als u de functie voor het verzenden van apparaatgegevens wilt uitschakelen.

Webservice instellen

Selecteer dit instellingsitem via **Webservice instellen (Web service setup)** bij **Instellen (Setup)**.

»» Belangrijk

- Het beheerderswachtwoord is vereist om instellingen te wijzigen als dit wachtwoord is ingeschakeld voor het wijzigen van instellingen met het bedieningspaneel.

- **Webserviceverbinding instellen (Web service connection setup)**

De volgende items zijn beschikbaar.

- **Google Cloud Print instellen (Google Cloud Print setup)**

Registreert/verwijdert de printer bij/van Google Cloud Print.

- **IJ Cloud Printing Center instellen (IJ Cloud Printing Center setup)**

Registreert/verwijdert de printer bij/van Canon Inkjet Cloud Printing Center.

- **Webservice-instel. controleren (Check Web service setup)**

Controleer of de printer is geregistreerd bij Google Cloud Print of het Canon Inkjet Cloud Printing Center.

- **DNS-server instellen (DNS server setup)**

Selecteer instellingen voor een DNS-server. Selecteer **Automatisch instellen (Auto setup)** of **Handmatige instelling (Manual setup)**. Als u **Handmatige instelling (Manual setup)** selecteert, volgt u de aanwijzingen op het aanraakscherm om de instellingen uit te voeren.

- **Proxyserver instellen (Proxy server setup)**

Selecteer instellingen voor een proxyserver. Volg de aanwijzingen op het aanraakscherm om de instellingen uit te voeren.

Systeminformatie

Selecteer dit instellingsitem via **Systeminformatie (System information)** bij **Instellen (Setup)**.

- **Huidige versie (Current version)**

Hier wordt de huidige firmwareversie weergegeven.

- **Printernaam (Printer name)**

Hier wordt de huidige printernaam weergegeven.

- **Serienummer (Serial number)**

Hier wordt het serienummer van de printer weergegeven.

- **MAC-adres van draadloos LAN (MAC address of wireless LAN)**

Hier wordt het MAC-adres voor draadloos LAN weergegeven.

- **MAC-adres van bedraad LAN (MAC address of wired LAN)**

Hier wordt het MAC-adres voor bedraad LAN weergegeven.

ECO-instellingen

Selecteer dit item op het HOME-scherm.

Via deze instelling kunt u de volgende functies gebruiken.

- Automatisch dubbelzijdig afdrukken om papier te besparen
 - [Dubbelzijdig afdrukken gebruiken](#)
- De printer automatisch inschakelen wanneer u afdrukt of scant vanaf een apparaat of de printer automatisch uitschakelen nadat de opgegeven tijd is verstreken om elektriciteit te besparen
 - [De printer automatisch in-/uitschakelen](#)
- De printer automatisch in-/uitschakelen op de opgegeven tijd en dag
 - [De tijd en dag opgeven waarop de printer automatisch wordt in-/uitgeschakeld](#)

»»» Opmerking

- U kunt de volgende functies niet tegelijkertijd inschakelen.
 - De printer automatisch in-/uitschakelen
 - De tijd en dag opgeven waarop de printer automatisch wordt in-/uitgeschakeld

»»» Belangrijk

- Het beheerderswachtwoord is vereist om instellingen te wijzigen als dit wachtwoord is ingeschakeld voor het wijzigen van instellingen met het bedieningspaneel.

Dubbelzijdig afdrukken gebruiken

Volg de onderstaande procedure om dubbelzijdig afdrukken te gebruiken.

1. [Zorg dat de printer is ingeschakeld.](#)
2. Veeg over het HOME-scherm en tik op  **ECO-instellingen (ECO settings).**
 - [Het bedieningspaneel gebruiken](#)
3. Tik op **Instelling voor dubbelz. afdrukken (Two-sided printing setting).**
4. Geef de gewenste instellingen op.



- A. Tik hierop om dubbelzijdig afdrukken te selecteren als standaardinstelling.
- B. Tik hierop om dubbelzijdig afdrukken te selecteren als standaardinstelling voor PDF-bestanden die zijn opgeslagen op een USB-flashstation.
- C. Tik hierop op dubbelzijdig afdrukken van verzonden/ontvangen faxen, rapporten of lijsten als standaard in te stellen.
- D. Tik om de afdrুকinstellingen op te geven.

▶▶ Opmerking

- Wanneer dubbelzijdig afdrukken is geselecteerd, wordt het pictogram  weergegeven in elk menu van het HOME-scherm of bij de instellingsitems voor dubbelzijdig afdrukken op elk scherm met afdrুকinstellingen.

De printer automatisch in-/uitschakelen

Volg de onderstaande procedure om de printer automatisch in/uit te schakelen.

1. [Zorg dat de printer is ingeschakeld.](#)

2. Veeg over het HOME-scherm en tik op  **ECO-instellingen (ECO settings).**

■ [Het bedieningspaneel gebruiken](#)

3. Tik op **Stroomregeling (Power control).**
4. Tik op **Autom. stroomregeling inschak. (Enable auto power control)**
5. Controleer het bericht en tik op **Volgende (Next).**
6. Geef de gewenste instellingen op.

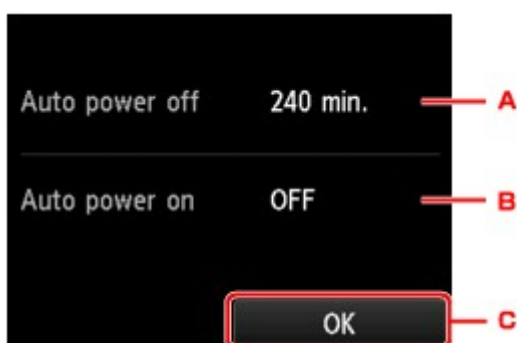

- A. Tik hierop om op te geven na hoeveel tijd de printer automatisch moet worden uitgeschakeld wanneer gedurende een bepaalde periode geen bewerkingen zijn uitgevoerd of geen afdrुकgegevens naar de printer zijn gestuurd.
- B. Tik om de instelling te selecteren.

Als u **AAN (ON)** selecteert, kan de printer automatisch worden ingeschakeld wanneer een scanopdracht van een computer of afdrukgegevens naar de printer worden gestuurd.

C. Tik om de instellingen te bevestigen.

De tijd en dag opgeven waarop de printer automatisch wordt in-/uitgeschakeld

Volg de onderstaande procedure om de functie voor energie besparen te gebruiken.

1. [Zorg dat de printer is ingeschakeld.](#)

2. Veeg over het HOME-scherm en tik op  **ECO-instellingen (ECO settings)**.

■ [Het bedieningspaneel gebruiken](#)

3. Tik op **Stroomregeling (Power control)**.

4. Tik op **Planning inschakelen (Enable scheduling)**.

5. Controleer het bericht en tik op **Volgende (Next)**.

6. Geef de gewenste instellingen op.

- Als u de tijd en dag opgeeft waarop de printer moet worden ingeschakeld:

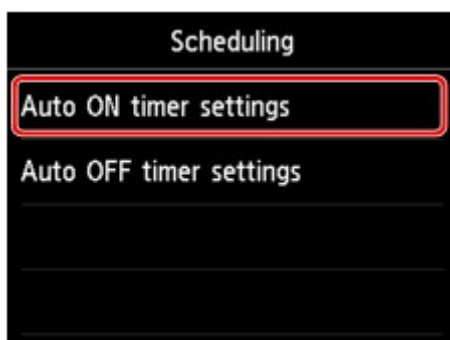

1. Tik op **Instellingen automatisch AAN (Auto ON timer settings)**.

2. Tik op **AAN (ON)** in het weergegeven scherm.

Het onderstaande scherm wordt weergegeven.

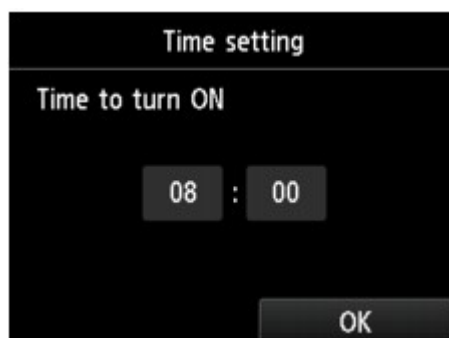

3. Tik op de tijd.

Het onderstaande scherm wordt weergegeven.



4. Tik op de cijfers om de tijd op te geven waarop de printer moet worden ingeschakeld.

U kunt de uren opgeven van 0 tot 24 en de minuten met stappen van 10 minuten.

5. Tik op **OK** om de tijd te bevestigen waarop de printer wordt ingeschakeld.

Nadat u de tijd hebt bevestigd waarop de printer moet worden ingeschakeld, wordt het scherm weergegeven waarop u de dag kunt opgeven. Tik op de dag, tik op **Inschak.**

(Enable) of **Uitschakelen (Disable)** en tik vervolgens op **OK**. De instelling is geldig op de dag(en) waarvoor u **Inschakelen (Enable)** selecteert.

- Als u de tijd en dag opgeeft waarop de printer moet worden uitgeschakeld:

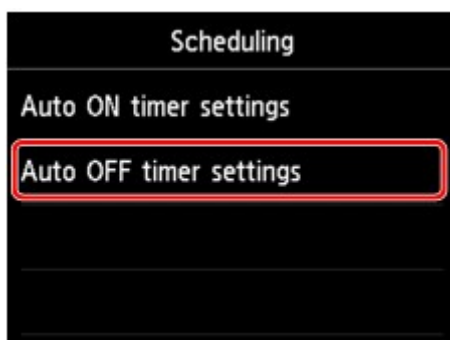

1. Tik op **Instellingen automatisch UIT (Auto OFF timer settings)**.
2. Tik op **AAN (ON)** in het weergegeven scherm.
3. Controleer het bericht en tik op **OK**.

Het onderstaande scherm wordt weergegeven.

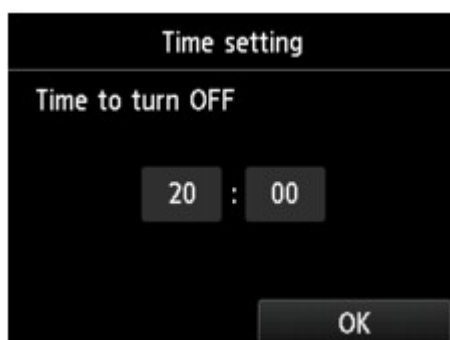

4. Tik op de tijd.

Het onderstaande scherm wordt weergegeven.



5. Tik op de cijfers om de tijd op te geven waarop de printer moet worden uitgeschakeld.

U kunt de uren opgeven van 0 tot 24 en de minuten met stappen van 10 minuten.

6. Tik op **OK** om de tijd te bevestigen waarop de printer wordt uitgeschakeld.

Nadat u de tijd hebt bevestigd waarop de printer moet worden uitgeschakeld, wordt het scherm weergegeven waarop u de dag kunt opgeven. Tik op de dag, tik op **Inschak. (Enable)** of **Uitschakelen (Disable)** en tik vervolgens op **OK**. De instelling is geldig op de dag(en) waarvoor u **Inschakelen (Enable)** selecteert.

Stille instelling

Selecteer dit item op het HOME-scherm.

Schakel deze functie in als u het geluidsniveau van de printer wilt beperken, bijvoorbeeld wanneer u 's nachts afdrukt. Bovendien kunt u de tijdsduur opgeven voor het verminderen van het geluid van het apparaat.

»» Belangrijk

- Het beheerderswachtwoord is vereist om instellingen te wijzigen als dit wachtwoord is ingeschakeld voor het wijzigen van instellingen met het bedieningspaneel.
- Stel de huidige datum en tijd vooraf in.

■ [Informatie over de afzender instellen](#)

Volg de onderstaande procedure om de instellingen op te geven.

1. [Zorg dat de printer is ingeschakeld.](#)

2. Veeg over het HOME-scherm en tik op  **Stille instelling (Quiet setting).**

■ [Het bedieningspaneel gebruiken](#)

3. Tik **Stille modus gebruiken (Use quiet mode)** of **Gebruiken tijdens opgegeven tijden (Use during specified hours)**.

- Wanneer **Stille modus gebruiken (Use quiet mode)** is geselecteerd:

Het bevestigingsscherm wordt weergegeven en het pictogram  wordt weergegeven als pictogram voor het menu **Stille instelling (Quiet setting)**.

- Wanneer **Gebruiken tijdens opgegeven tijden (Use during specified hours)** is geselecteerd:

Het scherm **Tijden van stille modus (Quiet mode hours)** wordt weergegeven.

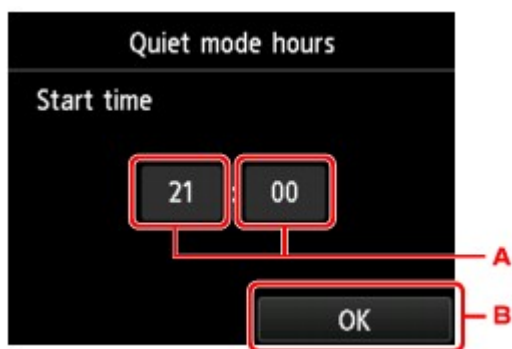

- A. Tik hierop om het onderstaande scherm weer te geven.



1. Tik op cijfers om de begintijd op te geven.

U kunt het uur opgeven tussen 0 en 24.

2. Tik om de begintijd te bevestigen.

Zodra u de begintijd hebt opgegeven, moet u de eindtijd opgeven volgens dezelfde procedure.

- B. Tik om de begin- en eindtijd te bevestigen.

U kunt het geluid van de printer verminderen tijdens de opgegeven tijden.

Het bevestigingsscherm wordt weergegeven en het pictogram  wordt weergegeven als pictogram voor het menu **Stille instelling (Quiet setting)**.

»»» Belangrijk

- De werkingssnelheid is lager dan wanneer **Stille modus niet gebruiken (Do not use quiet mode)** is geselecteerd.
- Deze functie is mogelijk minder effectief, afhankelijk van de instellingen van de printer. Bovendien worden bepaalde geluiden niet verminderd, zoals wanneer de printer wordt voorbereid op afdrukken.

»»» Opmerking

- U kunt de stille modus instellen via het bedieningspaneel van de printer of het printerstuurprogramma. Ongeacht hoe u de stille modus instelt, wordt de modus toegepast wanneer u bewerkingen uitvoert via het bedieningspaneel van de printer of als u afdrukt en scant vanaf de computer.
- Voor Windows kunt u de stille modus instellen via ScanGear (scannerstuurprogramma).

Favoriete instellingen (aangepaste profielen) registreren

U kunt de favoriete kopieer-, scan- en faxinstellingen registreren deze vanaf het HOME-scherm openen.

U kunt maximaal 20 instellingen registreren.

- [De instelling registreren](#)
- [De geregistreeerde instelling openen](#)
- [De geregistreeerde instelling bewerken/verwijderen](#)

De instelling registreren

Tik op **Profiel opsl. (Save profile)** op elk stand-byscherm of op het scherm dat wordt weergegeven nadat de instellingen zijn opgegeven.

Standby-scherm voor kopiëren

Standby-scherm voor scannen

Stand-byscherm voor faxoverdracht

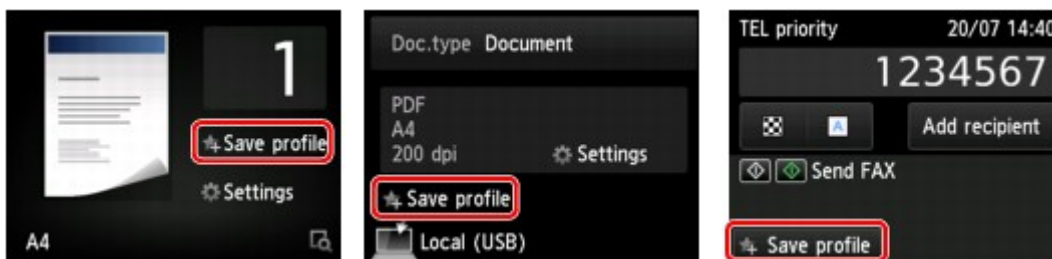

Wanneer het bevestigingsbericht van **Profiel opsl. (Save profile)** wordt weergegeven, tikt u op **Ja (Yes)**.

Wanneer het scherm voor het invoeren van de naam van de instelling wordt weergegeven, voert u de naam in en tikt u op **Registreren (Register)**.

Opmerking

- Als u op **Registreren (Register)** tikt maar geen naam invoert, wordt de naam die momenteel wordt weergegeven als de naam van de instelling gebruikt.

De geregistreeerde instelling openen

Volg de onderstaande procedure om de geregistreeerde instelling te openen.

1. [Zorg dat de printer is ingeschakeld.](#)

2. Veeg over het HOME-scherm en tik  **Aangep. profielen (Custom profiles)**.

- [Het bedieningspaneel gebruiken](#)

3. Tik op de instelling die u wilt openen.

Opmerking

- U kunt de weergegeven items wijzigen door op **Wijzig weerg. (Switch view)** te tikken.

De geregistreerde instelling bewerken/verwijderen

Volg de onderstaande procedure om de geregistreerde instelling te bewerken of te verwijderen.



1. [Zorg dat de printer is ingeschakeld.](#)

2. Veeg over het HOME-schermbild en tik  **Aangep. profielen (Custom profiles).**

■ [Het bedieningspaneel gebruiken](#)

3. Tik op **Bew./verw. (Edit/delete).**

U kunt de volgorde of de naam van de geregistreerde instellingen wijzigen en de instellingen verwijderen.

- De volgorde van de geregistreerde instellingen wijzigen
 1. Tik op **Herschikken (Rearrange).**
 2. Tik op de instelling die u wilt verplaatsen.
 3. Tik op  of  om de geselecteerde instelling te verplaatsen.
 4. Tik op **Toepass. (Apply).**
 5. Tik op **Afsluiten (Exit).**
- De naam van de geregistreerde instellingen wijzigen
 1. Tik op **Naam wijzigen (Rename).**
 2. Tik op de instelling waarvan u de naam wilt wijzigen.
 3. Voer de nieuwe naam in en tik op **OK.**
 - [Cijfers, letters en symbolen invoeren](#)
 4. Tik op **Afsluiten (Exit).**
- De geregistreerde instellingen verwijderen
 1. Tik op **Verwijderen (Delete).**
 2. Tik op de instelling die u wilt verwijderen.
 3. Tik op **Ja (Yes)** in het weergegeven scherm.
 4. Tik op **Afsluiten (Exit).**

Controleren hoe vaak het apparaat in totaal is gebruikt

U kunt controleren hoe vaak de printer in totaal is gebruikt (bijvoorbeeld hoe vaak er in totaal is afgedrukt, gekopieerd of gescand en hoe vaak er faxen zijn verzonden of ontvangen).

1. [Zorg dat de printer is ingeschakeld.](#)



2. Veeg over het HOME-scherm en tik op **Gebruiksgegevens (Records of use)**.

■ [Het bedieningspaneel gebruiken](#)

Het scherm **Gebruiksgegevens (Records of use)** wordt weergegeven.

3. Tik op het item dat u wilt controleren.

Totaal aantal gebruikte vellen (Total sheets used on the device)

Hiermee wordt het totale aantal afdrucken weergegeven.

Aantal vellen voor kopiëren (No. of sheets used for copying)

Hiermee wordt het totale aantal kopieën weergegeven.

Aantal vellen voor faxen (No. of sheets used for FAX)

Hiermee wordt het totale aantal ontvangen of afgedrukte faxen weergegeven.

Vellen voor andere functies (Sheets used for other functions)

Hiermee wordt het totale aantal afdrucken die geen kopie of fax zijn, weergegeven.

Aantal verzonden faxvellen (Number of FAX sheets sent)

Hiermee wordt het totale aantal verzonden faxen weergegeven.

Aantal gescande vellen (Number of sheets scanned)

Hiermee wordt het totale aantal scans weergegeven.

»» Opmerking

- De waarde die bijhoudt hoe vaak de printer in totaal is gebruikt, wordt niet teruggezet, zelfs niet als de standaardwaarden van de printer worden hersteld via **Instelling herstellen (Reset setting)** bij **Apparaatinstellingen (Device settings)**.

Printerinstellingen wijzigen via de webbrowser

- **Instellingen wijzigen via de webbrowser**
- **Instelbare items configureren via de webbrowser**
- **Wachtwoord instellen**
- **E-mailserver instellen**
- **E-mailinstellingen opgeven voor het verzenden van gescande gegevens**
- **De printerstatus per e-mail ontvangen**

Instellingen wijzigen via de webbrowser

U kunt de printerstatus controleren en de printerinstellingen wijzigen via de webbrowser op uw smartphone, tablet of computer.

Als u de printerstatus wilt controleren en als u printerinstellingen wilt wijzigen, geeft u "Externe UI" weer in de webbrowser.

»» Opmerking

- De externe UI is software waarmee u bewerkingen kunt uitvoeren die gewoonlijk worden uitgevoerd met het bedieningspaneel van de printer, waarbij u een webbrowser via een netwerk gebruikt.

Voor het gebruik van de externe UI is een LAN-verbinding met de printer vereist.

- U kunt de externe UI gebruiken met de volgende besturingssystemen en webbrowsers.

- iOS-apparaat

Besturingssysteem: iOS 7.0 of hoger

Webbrowser: standaard iOS-webbrowser (Safari voor mobiel)

- Android-apparaat

Besturingssysteem: Android 4.0 of hoger

Webbrowser: standaard Android-webbrowser (Browser of Chrome)

- Mac OS-apparaat

Besturingssysteem: Mac OS X v.10.6 of hoger

Webbrowser: Safari 5.1 of hoger

- Windows-apparaat

Besturingssysteem: Windows Vista SP2 of hoger

Webbrowser: Internet Explorer 9 of hoger, Google Chrome 41.0.2272.118m of hoger, Mozilla Firefox 37.0.1 of hoger

1. [Zorg dat de printer is ingeschakeld.](#)

2. Controleer het IP-adres van de printer.

Voer de volgende stappen uit om het IP-adres van de printer te controleren.

1. Veeg over het HOME-scherf en tik op  **Instellen (Setup)**.

- [Het bedieningspaneel gebruiken](#)

Het menuscherm wordt weergegeven.

2. Tik op  **Apparaatinstellingen (Device settings)**.

3. Tik op **LAN-instellingen (LAN settings)**.

4. Tik op **LAN-instellingen bevestigen (Confirm LAN settings)**.

5. Controleer **IPv4-adres (IPv4 address)**.

3. Open de webbrowser op uw smartphone, tablet of computer en voer het IP-adres in.

Voer het volgende in het veld URL van de webbrowser in.

http://XXX.XX.X.XXX

Voer het IP-adres in als "XXX.XX.X.XXX".

Wanneer u naar deze pagina gaat, wordt de externe UI weergegeven in de webbrowser op uw smartphone, tablet of computer.

4. Als u de externe UI voor het eerst weergeeft op uw smartphone, tablet of computer, selecteert u **Voor veilige communicatie (For secure communication)**.

Download het basiscertificaat en registreer dit vervolgens.

■ [Het basiscertificaat van de printer bij de webbrowser registreren](#)

»» **Opmerking**

- Nadat u het basiscertificaat bij de webbrowser op uw smartphone, tablet of computer hebt geregistreerd, hoeft u deze stap de volgende keer niet meer uit te voeren.
Als **Alles herstellen (Reset all)** is toegepast via het bedieningspaneel van de printer, downloadt u het basiscertificaat opnieuw en registreert u het vervolgens.
- Als het basiscertificaat niet is geregistreerd, kan een bericht worden weergegeven waarin wordt vermeld dat een veilige verbinding niet kan worden gegarandeerd.

5. Selecteer **Aanmelden (Log on)**.

Het scherm voor wachtwoordverificatie wordt weergegeven.

»» **Opmerking**

- Wanneer de standaardgebruikersmodus is ingeschakeld, kiest u de beheerdersmodus of de standaardgebruikersmodus om u aan te melden.
- Nadat u een modus hebt gekozen en **Aanmelden (Log on)** hebt geselecteerd, wordt het scherm voor wachtwoordverificatie van de desbetreffende modus weergegeven.

6. Voer het wachtwoord in.

Nadat de wachtwoordverificatie is voltooid, worden de menu's die kunnen worden gebruikt weergegeven in de webbrowser.

»» **Belangrijk**

- Op het moment dat u het product koopt, wordt het wachtwoord ingesteld. Het wachtwoord is het serienummer van de printer. Het serienummer van de printer staat op de sticker op de printer. Het bestaat uit 9 alfanumerieke tekens (vier letters gevolgd door vijf cijfers).
Zie [Wachtwoord instellen](#) voor meer informatie over het instellen van het wachtwoord.

7. Controleer de printerstatus en wijzig de printerinstellingen.

Zie hieronder voor informatie over het configureren van instelbare items.

■ [Instelbare items configureren via de webbrowser](#)

8. Selecteer **Afmelden (Log off)** nadat u de printerstatus hebt gecontroleerd en de printerinstellingen hebt gewijzigd.

9. Sluit de webbrowser.

Het basiscertificaat van de printer bij de webbrowser registreren

Als het basiscertificaat van de printer niet is geregistreerd bij de webbrowser, kan een bericht worden weergegeven waarin wordt vermeld dat een veilige verbinding niet kan worden gegarandeerd.

Wanneer u de externe UI voor het eerst op uw smartphone, tablet of computer weergeeft, downloadt u het basiscertificaat en registreert u het bij de webbrowser. De veilige verbinding wordt bevestigd en er wordt geen bericht weergegeven.

Hoe u het basiscertificaat registreert, hangt af van de webbrowser.

- [Voor Internet Explorer](#)
- [Voor Safari](#)
- [Voor Chrome in Android](#)
- [Voor Mobile Safari in iOS](#)

Voor andere webbrowsers raadpleegt u de Help.

»»» Belangrijk

- Zorg dat u het juiste IP-adres van de printer gebruikt door het URL-veld van de webbrowser te controleren voordat u het basiscertificaat registreert.

Voor Internet Explorer

1. Selecteer **Downloaden (Download)** in de externe UI.

Het basiscertificaat wordt gedownload.

2. Als een bevestigingsscherm wordt weergegeven, selecteert u **Openen (Open)**.

Het scherm **Certificaat (Certificate)** wordt weergegeven.

»»» Opmerking

- Als u het certificaatbestand op uw apparaat wilt opslaan en registreren, selecteert u **Opslaan (Save)**. Selecteer **Internetopties (Internet options)** in het menu **Extra (Tool)** van Internet Explorer en registreer het basiscertificaat via **Certificaten (Certificates)** op het tabblad **Inhoud (Content)**.

3. Selecteer **Certificaat installeren (Install Certificate)**.

Het scherm **Wizard Certificaat importeren (Certificate Import Wizard)** wordt weergegeven.

4. Selecteer **Volgende (Next)**.

5. Selecteer **Alle certificaten in het onderstaande archief opslaan (Place all certificates in the following store)**.

6. Selecteer **Bladeren (Browse)**.

Het scherm **Certificaatarchief selecteren (Select Certificate Store)** wordt weergegeven.

7. Selecteer **Vertrouwde basiscertificeringsinstanties (Trusted Root Certification Authorities)** en **OK**.
8. Selecteer **Volgende (Next)** in het venster **Wizard Certificaat importeren (Certificate Import Wizard)**.
9. Als **De wizard Certificaat importeren (Completing the Certificate Import Wizard)** wordt weergegeven, selecteert u **Voltooien (Finish)**.

Het scherm **Beveiligingswaarschuwing (Security Warning)** wordt weergegeven.

10. Controleer of de vingerafdruk in het scherm **Beveiligingswaarschuwing (Security Warning)** overeenkomt met de vingerafdruk van de printer.

Voor de vingerafdruk van de printer drukt u op de knop **HOME**, selecteert u **Instellen (Setup)** -> **Apparaatinstellingen (Device settings)** -> **LAN-instell. (LAN settings)** -> **LAN-instellingen bevestigen (Confirm LAN settings)** en controleert u **Vingerafdruk hoofdcert. (SHA-1) (Root cert. thumbprint (SHA-1))** of **Vingerafd. hoofdcert. (SHA-256) (Root cert. thumbprint (SHA-256))**.

11. Als de vingerafdruk in het scherm **Beveiligingswaarschuwing (Security Warning)** overeenkomt met de vingerafdruk van de printer, selecteert u **Ja (Yes)**.

12. Selecteer **Ja (Yes)** in het venster **Wizard Certificaat importeren (Certificate Import Wizard)**.

De registratie van het basiscertificaat is voltooid.

Voor Safari

1. Selecteer **Downloaden (Download)** in de externe UI.

Het basiscertificaat wordt gedownload.

2. Open het downloadbestand.

Het scherm **Certificaten toevoegen (Add Certificates)** wordt weergegeven.

3. Selecteer **Voeg toe (Add)**.

4. Controleer of de vingerafdruk in de certificaatgegevens overeenkomt met de vingerafdruk van de printer.

Voor de vingerafdruk van de printer drukt u op de knop **HOME**, selecteert u **Instellen (Setup)** -> **Apparaatinstellingen (Device settings)** -> **LAN-instell. (LAN settings)** -> **LAN-instellingen bevestigen (Confirm LAN settings)** en controleert u **Vingerafdruk hoofdcert. (SHA-1) (Root cert. thumbprint (SHA-1))** of **Vingerafd. hoofdcert. (SHA-256) (Root cert. thumbprint (SHA-256))**.

5. Als de vingerafdruk in de certificaatgegevens overeenkomt met de vingerafdruk van de printer, selecteert u **Vertrouw altijd (Always Trust)**.

De registratie van het basiscertificaat is voltooid.

»» Opmerking

- Als op uw apparaat een wachtwoord is ingesteld, moet u mogelijk een wachtwoord opgeven.

Voor Chrome in Android

1. Selecteer **Downloaden (Download)** in de externe UI.

Het downloaden van het basiscertificaat wordt gestart en het scherm **Certificaat downloaden (Downloading Certificate)** wordt weergegeven.

2. Geef de certificaatnaam op en selecteer **OK**.

De registratie van het basiscertificaat is voltooid.

»» Opmerking

- Als pincode of wachtwoord niet als beveiligingstype is ingesteld, kan een waarschuwingsscherm worden weergegeven. Selecteer **OK** en stel het beveiligingstype in op pincode of wachtwoord.
- Als een bericht wordt weergegeven waarin wordt vermeld dat een veilige verbinding niet kan worden gegarandeerd wanneer u **Aanmelden (Log on)** selecteert in de externe UI nadat u het basiscertificaat hebt geregistreerd, start u de webbrowser opnieuw. Het bericht wordt niet weergegeven in de webbrowser.

Na registratie van het basiscertificaat

Het wordt aanbevolen te controleren of het juiste basiscertificaat is geregistreerd.

Afhankelijk van het Android-apparaat kan een waarschuwing worden weergegeven omdat het basiscertificaat dat de verificatiegegevens bevat is geregistreerd.

Als u wilt controleren of het juiste basiscertificaat is geregistreerd, zorgt u dat de vingerafdruk van de certificaatgegevens overeenkomt met de vingerafdruk van de printer. Voer de volgende stappen uit.

»» Opmerking

- Op sommige Android-apparaten kan de vingerafdruk van een geregistreerd basiscertificaat niet worden gecontroleerd.

1. Selecteer via het menu **Instellingen (Settings)** op het apparaat **Beveiliging (Security)**, **Vertrouwde referenties (Trust credentials)** en **GEBRUIKER (USER)**.

De lijst met gedownloade certificaten wordt weergegeven.

2. Selecteer het gedownloade certificaat.

De certificaatgegevens worden weergegeven.

3. Controleer of de vingerafdruk in de certificaatgegevens overeenkomt met de vingerafdruk van de printer.

Voor de vingerafdruk van de printer drukt u op de knop **HOME**, selecteert u **Instellen (Setup)** -> **Apparaatinstellingen (Device settings)** -> **LAN-instell. (LAN settings)** -> **LAN-instellingen bevestigen (Confirm LAN settings)** en controleert u **Vingerafdruk hoofdcert. (SHA-1) (Root cert. thumbprint (SHA-1))** of **Vingerafd. hoofdcert. (SHA-256) (Root cert. thumbprint (SHA-256))**.

4. Als de vingerafdruk van de certificaatgegevens overeenkomt met de vingerafdruk van de printer, selecteert u **OK**.

De controle van het basiscertificaat is voltooid.

Voor Mobile Safari in iOS

1. Selecteer **Downloaden (Download)** in de externe UI.

Het downloaden van het basiscertificaat wordt gestart en het scherm **Installeer profiel (Install Profile)** wordt weergegeven.

2. Selecteer **Installeer (Install)**.

Het scherm **Waarschuwing (Warning)** wordt weergegeven.

»» Opmerking

- Als op uw apparaat een wachtwoord is ingesteld, moet u mogelijk een wachtwoord opgeven.

3. Selecteer **Installeer (Install)**.

4. Selecteer **Installeer (Install)** in het weergegeven dialoogvenster.

De registratie van het basiscertificaat is voltooid.

Instelbare items configureren via de webbrowser

»»» Opmerking

- De volgorde van de items die hier worden beschreven en de items die in de webbrowser worden weergegeven, kan verschillend zijn.
- Welke items kunnen worden gebruikt, is verschillend in de beheerdersmodus en de standaardgebruikersmodus .

Items voor beveiliging

Beveiliging (Security) (Item voor beheerder)

Met deze functie kunt u het wachtwoord, de instellingen van de standaardgebruikersmodus, de bedieningsbeperkingen en SSL/TLS-instellingen van het certificaat voor versleutelde communicatie opgeven.

Zie [Wachtwoord instellen](#) voor meer informatie over het instellen van het wachtwoord.

Items voor onderhoud/beheer

Hulpprogramma's (Utilities)

Met deze functie kunt u handige printerfuncties, zoals reiniging, instellen en uitvoeren.

Systeeminfo & LAN-instellingen (System info and LAN settings)

Met deze functie kunt u de systeemgegevens controleren en de LAN-instellingen wijzigen.

Via **IP-filtering (IP filtering)** bij **Andere instellingen (Other settings)** bij **LAN-instellingen (LAN settings)** kunt u de verbinding van een bepaald IP-adres voor IPv4-adres of IPv6-adres toestaan of weigeren.

Via **SNMP-instellingen (SNMP settings)** bij **Andere instellingen (Other settings)** bij **LAN-instellingen (LAN settings)** kunt u de SNMP- en MIB-instelling opgeven om de printer via een netwerk te beheren.

»»» Belangrijk

- Als u het IP-adres van het apparaat van de beheerder met **IP-filtering (IP filtering)** per ongeluk hebt geweigerd, herstelt u de LAN-instellingen van de printer.
Zie [Instelling herstellen](#) als u de standaard-LAN-instellingen wilt herstellen.

»»» Opmerking

- Sommige menu-items zijn alleen beschikbaar wanneer u bent aangemeld in de beheerdersmodus.

Firmware bijwerken (Firmware update) (Item voor beheerder)

Met deze functie kunt u een firmware-update uitvoeren en de versie controleren.

Taal kiezen (Language selection) (Item voor beheerder)

Met deze functie kunt u de taal op het scherm wijzigen.

Items voor de printer

Apparaatinstellingen (Device settings)

Met deze functie kunt u de printerinstellingen wijzigen, zoals de stille instelling, de energiebesparingsinstellingen en de afdrukinstellingen.

Daarnaast kunt u met deze functie de e-mailinstellingen wijzigen en informatie over de printerstatus ontvangen, zoals het resterende inktniveau en de fout.

■ [E-mailserver instellen](#)

■ [E-mailinstellingen opgeven voor het verzenden van gescande gegevens](#)

■ [De printerstatus per e-mail ontvangen](#)

►► Opmerking

- Sommige menu-items zijn alleen beschikbaar wanneer u bent aangemeld in de beheerdersmodus.

AirPrint-inst. (AirPrint settings)

Met deze functie kunt u de AirPrint-instellingen opgeven, zoals positie-informatie.

Webserviceverbinding instellen (Web service connection setup) (Item voor beheerder)

Met deze functie kunt u de printer registreren bij Google Cloud Print of IJ Cloud Printing Center of een registratie verwijderen.

Overige items

Prtrstatus (Printer status)

Deze functie geeft printergegevens weer, zoals de resterende hoeveelheid inkt, de status en gedetailleerde foutgegevens.

U kunt ook naar een site gaan waar u inkt kunt kopen of naar een ondersteuningspagina en webservices gebruiken.

Gebruiksgegevens (Records of use)

Deze functie geeft weer hoe vaak de printer in totaal is gebruikt (bijvoorbeeld hoe vaak er in totaal is afgedrukt, gekopieerd of gescand en hoe vaak er faxen zijn verzonden of ontvangen).

Handleiding (online) (Manual (Online))

Deze functie geeft de *Online handleiding* weer.

Wachtwoord instellen

Het wachtwoord voor de beheerder en voor de standaardgebruiker kan worden ingesteld.

Wanneer u zich aanmeldt met het wachtwoord voor de beheerder, kunt u alle instellingen wijzigen.

Wanneer u zich aanmeldt met het wachtwoord voor de standaardgebruiker, kunt u sommige instellingen wijzigen.

Wanneer u zich aanmeldt met het wachtwoord voor de beheerder, kunt u de functie voor de standaardgebruiker beperken.

- [Wachtwoord voor de beheerder instellen](#)
- [Wachtwoord voor de standaardgebruiker instellen](#)

»» Opmerking

- Het wachtwoord kan alleen worden ingesteld wanneer u bent aangemeld in de beheerdersmodus.

Wachtwoord voor de beheerder instellen

Voer de volgende stappen uit om het beheerderswachtwoord te wijzigen.

»» Belangrijk

- Op het moment dat u het product koopt, wordt het wachtwoord ingesteld. Het wachtwoord is het serienummer van de printer. Het serienummer van de printer staat op de sticker op de printer. Het bestaat uit 9 alfanumerieke tekens (vier letters gevolgd door vijf cijfers).

1. [Geef de printerstatus weer in een webbrowser.](#)
2. Selecteer **Beveiliging (Security)**.
De menu's worden weergegeven.
3. Selecteer **Wachtwoord beheerder instellen (Administrator password setting)**.
4. Selecteer **Wachtwoord beheerder wijzigen (Change administrator password)**.
Als het beheerderswachtwoord niet is ingesteld, wordt het bericht met de bevestiging van de registratie weergegeven. Selecteer **Ja (Yes)**. Wanneer het bericht opnieuw wordt weergegeven, selecteert u **OK**.
5. Selecteer het bereik waarvoor het beheerderswachtwoord geldig is en selecteer vervolgens **OK**.

Externe UI of andere tools (Remote UI or other tools)

Als u de instellingen met de externe UI of andere software wilt wijzigen, moet u het beheerderswachtwoord invoeren.

Bedieningspaneel/Externe UI/andere tools (Operation panel/Remote UI/other tools)

Als u de instellingen met het bedieningspaneel van de printer, de externe UI of andere software wilt wijzigen, moet u het beheerderswachtwoord invoeren.

6. Voer een wachtwoord in en selecteer vervolgens **OK**.

»»» Belangrijk

- Voor het wachtwoord gelden de volgende beperkingen:
 - Stel een wachtwoord in van 4 tot 32 tekens.
 - Toegestane tekens zijn alfanumerieke enkel-byte tekens.
 - Uit veiligheidsoverwegingen raden we u aan 6 of meer alfanumerieke tekens te gebruiken.

7. Wanneer het voltooiingsbericht wordt weergegeven, selecteert u **OK**.

Wachtwoord voor de standaardgebruiker instellen

Als u de functie voor standaardgebruikers wilt beperken, schakelt u de standaardgebruikersmodus in en stelt u een standaardgebruikerswachtwoord in door de onderstaande stappen uit te voeren.

1. [Geef de printerstatus weer in een webbrowser.](#)
2. Selecteer **Beveiliging (Security)**.
De menu's worden weergegeven.
3. Selecteer **Standard user mode settings**.
4. Wanneer het bevestigingsbericht wordt weergegeven, selecteert u **Ja (Yes)**.
5. Voer een wachtwoord in en selecteer vervolgens **OK**.

»»» Belangrijk

- Voor het wachtwoord gelden de volgende beperkingen:
 - Stel een wachtwoord in van 4 tot 32 tekens.
 - Toegestane tekens zijn alfanumerieke enkel-byte tekens.
 - Uit veiligheidsoverwegingen raden we u aan 6 of meer alfanumerieke tekens te gebruiken.

6. Wanneer het voltooiingsbericht wordt weergegeven, selecteert u **OK**.

E-mailserver instellen

Als u de e-mailfunctie wilt gebruiken, moet u de instellingen voor de e-mailserver opgeven.

»»» Opmerking

- Als u de tijdzone niet hebt ingesteld met het bedieningspaneel van de printer, wordt een bericht weergegeven om u te informeren dat mogelijk niet de juiste tijd wordt weergegeven in de verzonden e-mail. Het wordt aanbevolen de tijdzone in te stellen met het bedieningspaneel van de printer.
Voor het instellen van de tijdzone raadpleegt u [Gebruikersinstellingen apparaat](#).
- Deze functies kunnen alleen worden ingesteld wanneer u in de beheerdersmodus bent aangemeld.

1. [Geef de printerstatus weer in een webbrowser](#).

2. Selecteer **Apparaatinstellingen (Device settings)**.

De menu's worden weergegeven.

3. Selecteer **Mailserver/verbind.test inst. (Set mail server / test connect)**

4. Selecteer **Mailserver instellen (Set mail server)**.

De instellingsitems voor de e-mailserver worden weergegeven.

5. Geef de instellingen voor de e-mailserver op.

Geef de volgende items op.

Adres van afzender (Sender address)

Voer het e-mailadres van de afzender (deze printer) in.

Server uitgaande mail (SMTP) (Outgoing mail server (SMTP))

Voer het adres van uw SMTP-server in.

Poortnummer (SMTP) (Port number (SMTP))

Voer het poortnummer van uw SMTP-server in.

Veilige verbinding (SSL) (Secure connection (SSL))

Selecteer deze optie als u een veilige verbinding (SSL) wilt gebruiken.

Geen certificaat gebr. (Don't verify certificates)

Selecteer deze optie als u het certificaat niet wilt verifiëren.

Verificatiemethode (Authentication method)

Selecteer een van de volgende verificatiemethoden.

SMTP-verificatie (SMTP authentication)

Selecteer deze optie als u e-mail met SMTP-verificatie wilt verzenden.

Daarna kunt u de volgende instellingen opgeven.

- **Uitgaand account (Outgoing account)**

Geef de accountnaam voor verzending op om de verificatie te kunnen uitvoeren.

- **Uitgaand wachtwoord (Outgoing password)**

Geef het wachtwoord voor verzending op om de verificatie te kunnen uitvoeren.

POP voor SMTP (POP before SMTP)

Selecteer deze optie als u e-mail met POP voor SMTP-verificatie wilt verzenden.

Daarna kunt u de volgende instellingen opgeven.

- **Server inkomende mail (POP3) (Incoming mail server (POP3))**

Voer het adres van uw POP-server in.

- **Poortnummer (POP3) (Port number (POP3))**

Voer het poortnummer van uw POP-server in.

- **Inkomend account (Incoming account)**

Geef de accountnaam voor ontvangst op om de verificatie te kunnen uitvoeren.

- **Verificatiewachtwoord voor POP (Incoming password)**

Geef het wachtwoord voor ontvangst op om de verificatie te kunnen uitvoeren.

- **APOP-verificatie gebr. (Use APOP authentication)**

Selecteer deze optie als u het wachtwoord via gecodeerde overdracht wilt verzenden.

- **Postvak wissen (Clear mailbox)**

Selecteer deze optie als u de achtergebleven e-mails op de POP3-server wilt verwijderen.

»»» Belangrijk

- Wanneer deze instelling is ingeschakeld, wordt alle e-mail in het Postvak IN op de server verwijderd. Als u het e-mailadres van uw dagelijkse account opgeeft, moet u deze instelling uitschakelen zodat ongelezen e-mail niet wordt verwijderd. Het wordt aanbevolen voor deze printer een speciaal e-mailaccount te maken, zodat ongelezen e-mail niet per ongeluk wordt verwijderd.

Geen verificatie (No authentication)

Selecteer deze optie als verificatie niet nodig is.

6. Selecteer **OK** nadat u de instellingen voor de e-mailserver hebt opgegeven.

De instelling is voltooid.

»»» Opmerking

- Controleer of de instellingen voor de e-mailserver correct zijn door **Testverbinding met mailserver (Test connection to mail server)** te selecteren.

E-mailinstellingen opgeven voor het verzenden van gescande gegevens

U kunt e-mailinstellingen opgeven om gescande gegevens van de printer via e-mail te verzenden.

In dit gedeelte worden de e-mailinstellingen beschreven, zoals de titel van de e-mail, de aanvankelijke hoofdtekst en de bestandsgrootte.

►► Opmerking

- Deze functies kunnen alleen worden ingesteld wanneer u in de beheerdersmodus bent aangemeld.
- Klik hieronder wanneer u de gescande gegevens van de printer per e-mail wilt verzenden en het e-mailadres van de bestemming wilt registreren.
 - [Gescande gegevens verzenden als e-mail vanaf het apparaat](#)
- Geef van tevoren de instellingen van de e-mailserver op.
 - [E-mailserver instellen](#)

1. [Geef de printerstatus weer in een webbrowser.](#)

2. Selecteer **Apparaatinstellingen (Device settings)**.

De menu's worden weergegeven.

3. Selecteer **Scannen(e-mail direct v. app.) (Scan(Email direct from device))**.

4. Selecteer **Instellingen e-mailverzending (E-mail transmission settings)**.

De instellingsitems voor de e-mailinstelling worden weergegeven.

5. Geef de e-mailinstellingen op.

Geef de volgende items op.

Onderwerp (Subject)

Voer een titel voor de e-mail van maximaal 20 alfanumerieke tekens in.

►► Opmerking

- De opgegeven titel is de aanvankelijke titel wanneer gescande gegevens worden verzonden. U kunt de titel wijzigen wanneer u gescande gegevens verzendt via het bedieningspaneel van de printer.

Hoofdtekst (Body text)

Voer een hoofdtekst voor de e-mail van maximaal 80 alfanumerieke tekens in.

Maximale grootte van bijlagen (Maximum attachment size)

Selecteer een maximale bestandsgrootte voor de gescande gegevens die kunnen worden verzonden.

6. Selecteer **OK** nadat u de e-mailinstellingen hebt opgegeven.

De instelling is voltooid.

De printerstatus per e-mail ontvangen

U ontvangt de printerstatus zoals het resterende inktniveau en de fout vanaf de printer.

►► Opmerking

- Geef van tevoren de instellingen van de e-mailserver op.
 - [E-mailserver instellen](#)
- Als u de datum en tijd niet hebt ingesteld met het bedieningspaneel van de printer, worden de datum en tijd mogelijk niet correct weergegeven in de verzonden e-mail. Het wordt aanbevolen de datum en tijd in te stellen met het bedieningspaneel van de printer.

Voor het instellen van de datum en tijd raadpleegt u [Gebruikersinstellingen apparaat](#).
- Deze functies kunnen alleen worden ingesteld wanneer u in de beheerdersmodus bent aangemeld.

Geef de gegevensinstellingen op door de onderstaande stappen te volgen.

1. [Geef de printerstatus weer in een webbrowser](#).
2. Selecteer **Apparaatinstellingen (Device settings)**.

De menu's worden weergegeven.
3. Selecteer **E-mail met statusmelding (Status notification e-mail)**.
4. Selecteer **Ontvangers van meldingen (Notification recipients)**.

Het scherm voor het registreren van de bestemming wordt weergegeven.
5. Geef instellingen voor de bestemming op.

U kunt maximaal 5 bestemmingen registreren door de onderstaande stappen te volgen.

 1. Selecteer het nummer van de bestemming.
 2. Selecteer **Registreer (Register)**.
 3. Voer het e-mailadres in en selecteer de printerstatus om gegevens te verzenden.
 4. Selecteer **OK**.

De registratie voor de bestemming is voltooid.
6. Selecteer **Apparaatinstellingen (Device settings) -> E-mail met statusmelding (Status notification e-mail) -> Instellingen opnieuw proberen (Retry settings)**.
7. Geef instellingen voor opnieuw verzenden op.

U kunt opgeven hoe vaak gegevens opnieuw worden verzonden door de onderstaande stappen te volgen.

 1. Geef op hoe vaak de gegevens opnieuw worden verzonden.
 2. Geef het interval tussen de verzendingen op.

3. Selecteer **OK**.

De instelling voor opnieuw verzenden is voltooid.

Netwerkverbinding

- ▶ [Tips voor de netwerkverbinding](#)

Tips voor de netwerkverbinding

- **Standaardnetwerkinstellingen**
- **Er is een andere printer gevonden met dezelfde naam**
- **Verbinding maken met een andere computer via een LAN/De verbinding wijzigen van USB in LAN**
- **Netwerkinstellingen afdrukken**
- **De LAN-verbindingmethode wijzigen/De verbindingmethode voor draadloos LAN wijzigen**

Standaardnetwerkinstellingen

Standaardinstellingen voor LAN-verbinding

Item	Standaard
LAN wijzigen (Change LAN)	LAN uitschakelen (Disable LAN)
SSID	BJNPSETUP
Communicatiemodus	Infrastructuur
Beveiliging draadloos LAN (Wireless LAN security)	Uitschakelen (Disable)
IP-adres (IP address) (IPv4)	Automatisch instellen (Auto setup)
IP-adres (IP address) (IPv6)	Automatisch instellen (Auto setup)
Printernaam instellen (Set printer name)*	XXXXXXXXXXXX
IPv6 in-/uitschakelen (Enable/disable IPv6)	Inschakelen (Enable)
WSD in-/uitschakelen (Enable/disable WSD)	Inschakelen (Enable)
Time-outinstelling (Timeout setting)	1 minuut (1 minute)
Bonjour inschakelen/uitschakelen (Enable/disable Bonjour)	Inschakelen (Enable)
Servicenaam (Service name)	Canon MB2700 series
LPR-protocolinstelling (LPR protocol setting)	Inschakelen (Enable)
DRX-instelling voor bedraad LAN (Wired LAN DRX setting)	Inschakelen (Enable)
RAW-protocol (RAW protocol)	Inschakelen (Enable)
LLMNR	Actief (Active)

('XX' staat voor alfanumerieke tekens.)

* Standaardwaarde hangt af van de printer. Gebruik het bedieningspaneel als u de waarde wilt controleren.

■ [LAN-instellingen](#)

Standaardinstellingen voor directe verbinding

Item	Standaard
SSID (identificatie voor directe verbinding)	DIRECT-abXX-MB2700series *1
Wachtwoord (Password)	YYYYYYYYYY *2
Beveiliging draadloos LAN (Wireless LAN security)	WPA2-PSK (AES)
Apparaatnaam directe verbinding (Direct connection device name)	ZZZZZ-MB2700series *3

Verbindingsverzoek bevestigen (Connection request confirmation)	Weergegeven
--	-------------

*1 'ab' wordt willekeurig toegewezen en 'XX' staat voor de laatste twee cijfers van het MAC-adres van de printer. (De waarde wordt opgegeven wanneer de printer de eerste keer wordt ingeschakeld.)

*2 Het wachtwoord wordt automatisch opgegeven wanneer de printer de eerste keer wordt ingeschakeld.

*3 "ZZZZZZ" staat voor de laatste zes cijfers van het MAC-adres van de printer.

Er is een andere printer gevonden met dezelfde naam

Wanneer de printer tijdens de installatie wordt gevonden, worden mogelijk andere printers met dezelfde naam weergegeven in het venster met detectieresultaten.

Selecteer een printer waarbij u de printerinstellingen vergelijkt met die in het venster met detectieresultaten.

- Voor Windows:

Controleer het MAC-adres of serienummer van de printer om op basis hiervan de juiste printer te selecteren.

- Voor Mac OS:

De printernamen worden weergegeven met het MAC-adres toegevoegd aan het einde ervan of als de printer-naam die wordt gespecificeerd door Bonjour.

Let op indicaties zoals het MAC-adres, de printer-naam die is gespecificeerd door Bonjour en het serienummer van de printer om de juiste printer te selecteren uit de weergegeven printers.

►► Opmerking

- Het serienummer wordt mogelijk niet weergegeven in het resultatenscherf.

Controleer het MAC-adres en het serienummer van de printer op een van de volgende manieren.

- Geef ze weer op het aanraakscherf.

MAC-adres

- [LAN-instellingen](#)

Serienummer

- [Systeeminformatie](#)

- Druk de netwerkinstellingen af.

- [Netwerkinstellingen afdrukken](#)

Verbinding maken met een andere computer via een LAN/De verbinding wijzigen van USB in LAN

■ [Voor Windows:](#)

■ [Voor Mac OS:](#)

Voor Windows:

Als u een computer wilt toevoegen om te verbinden met de printer in een LAN of als u de verbinding wilt wijzigen van USB in LAN, voert u de installatie uit met behulp van de installatie-cd-rom of volgt u de instructies op de Canon-website.

Voor Mac OS:

Als u een extra computer wilt verbinden met de printer via een LAN of als u de verbinding wilt wijzigen van USB in LAN, volgt u de instructies op de Canon-website.

Netwerkinstellingen afdrukken

Gebruik het bedieningspaneel om de huidige netwerkinstellingen van de printer af te drukken.

►► Belangrijk

- De afdruk van de netwerkinstellingen bevat belangrijke informatie over uw netwerk. Bewaar deze zorgvuldig.

1. [Zorg dat de printer is ingeschakeld.](#)
2. [Plaats drie vellen gewoon papier van A4- of Letter-formaat.](#)

3. Veeg over het HOME-scherm en tik op  **Instellen (Setup).**

■ [Het bedieningspaneel gebruiken](#)

Het menuscherm verschijnt.

4. Tik op  **Apparaatinstellingen (Device settings).**

5. Tik op **LAN-instellingen (LAN settings).**

Voer het wachtwoord in als u het beheerderswachtwoord specificeert.

6. Tik op **LAN-instellingen bevestigen (Confirm LAN settings).**

7. Controleer het bericht en tik op **OK.**

8. Tik op **Details afdr. (Print details)**

9. Tik op **Ja (Yes).**

De printer drukt de informatie over de netwerkinstellingen af.

De volgende netwerkinstellingen worden afgedrukt:

Item	Beschrijving	Instelling
Product Information	Productinformatie	–
Product Name	Productnaam	XXXXXXXX
ROM Version	ROM-versie	XXXXXXXX
Serial Number	Serienummer	XXXXXXXX
Wireless LAN	Draadloos LAN	Enable/Disable

MAC Address	MAC-adres	XX:XX:XX:XX:XX:XX
Infrastructure	Infrastructuur	Enable/Disable
Connection	Verbindingsstatus	Active/Inactive
SSID	SSID	SSID van draadloos LAN
Channel *1	Kanaal	XX (1 t/m 11)
Encryption	Coderingsmethode	None/WEP/TKIP/AES
WEP Key Length	WEP-sleutelengte (bits)	Inactive/128/64
Authentication	Verificatiemethode	None/auto/open/shared/WPA-PSK/WPA2-PSK
Signal Strength	Signaalsterkte	0 tot 100 [%]
TCP/IPv4	TCP/IPv4	Enable
IP Address	IP-adres (IP-address)	XXX.XXX.XXX.XXX
Subnet Mask	Subnetmasker	XXX.XXX.XXX.XXX
Default Gateway	Standaardgateway	XXX.XXX.XXX.XXX
TCP/IPv6	TCP/IPv6	Enable/Disable
Link Local Address	Lokaal adres koppeling	XXXX:XXXX:XXXX:XXXX XXXX:XXXX:XXXX:XXXX
Link Local Prefix Length	Lokale prefixlengte koppeling	XXX
Manual Setting	Handmatige instelling	Enable/Disable
IP Address *2	IP-adres (IP-address)	XXXX:XXXX:XXXX:XXXX XXXX:XXXX:XXXX:XXXX
Subnet Prefix Length	Lengte subnetprefix	XXX
Stateless Address1 *2	Stateless adres 1	XXXX:XXXX:XXXX:XXXX XXXX:XXXX:XXXX:XXXX
Stateless Prefix Length1 *2	Stateless prefixlengte 1	XXX
Stateless Address2 *2	Stateless adres 2	XXXX:XXXX:XXXX:XXXX XXXX:XXXX:XXXX:XXXX
Stateless Prefix Length2 *2	Stateless prefixlengte 2	XXX
Stateless Address3 *2	Stateless adres 3	XXXX:XXXX:XXXX:XXXX XXXX:XXXX:XXXX:XXXX
Stateless Prefix Length3 *2	Stateless prefixlengte 3	XXX

Stateless Address4 *2	Stateless adres 4	XXXX:XXXX:XXXX:XXXX XXXX:XXXX:XXXX:XXXX
Stateless Prefix Length4 *2	Stateless prefixlengte 4	XXX
Default Gateway1 *2	Standaardgateway 1	XXXX:XXXX:XXXX:XXXX XXXX:XXXX:XXXX:XXXX
Default Gateway2 *2	Standaardgateway 2	XXXX:XXXX:XXXX:XXXX XXXX:XXXX:XXXX:XXXX
Default Gateway3 *2	Standaardgateway 3	XXXX:XXXX:XXXX:XXXX XXXX:XXXX:XXXX:XXXX
Default Gateway4 *2	Standaardgateway 4	XXXX:XXXX:XXXX:XXXX XXXX:XXXX:XXXX:XXXX
IPsec *3	IPsec-instelling	Active
Security Protocol *3	Beveiligingsmethode	ESP/ESP & AH/AH
Direct Connection	Directe verbinding	Enable/Disable
Connection	Verbindingsstatus	Active/Inactive
SSID	SSID	SSID van directe verbinding
Password	Wachtwoord	Wachtwoord van directe verbinding (10 alfa-numerieke tekens)
Channel	Kanaal	3
Encryption	Coderingsmethode	AES
Authentication	Verificatiemethode	WPA2-PSK
TCP/IPv4	TCP/IPv4	Enable
IP Address	IP-adres (IP-address)	XXX.XXX.XXX.XXX
Subnet Mask	Subnetmasker	XXX.XXX.XXX.XXX
Default Gateway	Standaardgateway	XXX.XXX.XXX.XXX
TCP/IPv6	TCP/IPv6	Enable/Disable
Link Local Address	Lokaal adres koppeling	XXXX:XXXX:XXXX:XXXX XXXX:XXXX:XXXX:XXXX
Subnet Prefix Length *2	Lengte subnetprefix	XXX
IPsec *3	IPsec-instelling	Active
Security Protocol *3	Beveiligingsmethode	–
Wired LAN	Bedraad LAN	Enable/Disable

MAC Address	MAC-adres	XX:XX:XX:XX:XX:XX
Connection	Status van bedraad LAN	Active/Inactive
TCP/IPv4	TCP/IPv4	Enable
IP Address	IP-adres (IP-address)	XXX.XXX.XXX.XXX
Subnet Mask	Subnetmasker	XXX.XXX.XXX.XXX
Default Gateway	Standaardgateway	XXX.XXX.XXX.XXX
TCP/IPv6	TCP/IPv6	Enable/Disable
Link Local Address	Lokaal adres koppeling	XXXX:XXXX:XXXX:XXXX XXXX:XXXX:XXXX:XXXX
Link Local Prefix Length	Lokale prefixlengte koppeling	XXX
Manual Setting	Handmatige instelling	Enable/Disable
IP Address *2	IP-adres (IP-address)	XXXX:XXXX:XXXX:XXXX XXXX:XXXX:XXXX:XXXX
Subnet Prefix Length	Lengte subnetprefix	XXX
Stateless Address1 *2	Stateless adres 1	XXXX:XXXX:XXXX:XXXX XXXX:XXXX:XXXX:XXXX
Stateless Prefix Length1 *2	Stateless prefixlengte 1	XXX
Stateless Address2 *2	Stateless adres 2	XXXX:XXXX:XXXX:XXXX XXXX:XXXX:XXXX:XXXX
Stateless Prefix Length2 *2	Stateless prefixlengte 2	XXX
Stateless Address3 *2	Stateless adres 3	XXXX:XXXX:XXXX:XXXX XXXX:XXXX:XXXX:XXXX
Stateless Prefix Length3 *2	Stateless prefixlengte 3	XXX
Stateless Address4 *2	Stateless adres 4	XXXX:XXXX:XXXX:XXXX XXXX:XXXX:XXXX:XXXX
Stateless Prefix Length4 *2	Stateless prefixlengte 4	XXX
Default Gateway1 *2	Standaardgateway 1	XXXX:XXXX:XXXX:XXXX XXXX:XXXX:XXXX:XXXX
Default Gateway2 *2	Standaardgateway 2	XXXX:XXXX:XXXX:XXXX XXXX:XXXX:XXXX:XXXX
Default Gateway3 *2	Standaardgateway 3	XXXX:XXXX:XXXX:XXXX XXXX:XXXX:XXXX:XXXX

Default Gateway4 *2	Standaardgateway 4	XXXX:XXXX:XXXX:XXXX XXXX:XXXX:XXXX:XXXX
IPsec *3	IPsec-instelling	Active
Security Protocol *3	Beveiligingsmethode	ESP/ESP & AH/AH
Wired LAN DRX	Niet-continue ontvangst (bedraad LAN)	Enable/Disable
Other Settings	Overige instellingen	–
Printer Name	Printernaam	Printernaam (maximaal 15 alfanumerieke tekens)
Direct Conn. DevName	Apparaatnaam voor directe verbinding (max. 32 tekens)	Apparaatnaam voor directe verbinding
WSD Printing	Instelling voor WSD afdrukken	Enable/Disable
WSD Timeout	Time-out	1/5/10/15/20 [min]
LPD Printing	Instelling voor LPD afdrukken	Enable/Disable
RAW Printing	Instelling voor RAW afdrukken	Enable/Disable
Bonjour	Bonjour-instelling	Enable/Disable
Bonjour Service Name	Bonjour-servicenaam	Bonjour-servicenaam (maximaal 52 alfanumerieke tekens)
LLMNR	LLMNR-instelling	Enable/Disable
SNMP	SNMP-instelling	Enable/Disable
DNS Server	DNS-serveradres automatisch verkrijgen	Auto/Manual
Primary Server	Adres van primaire server	XXX.XXX.XXX.XXX
Secondary Server	Adres van secundaire server	XXX.XXX.XXX.XXX
Proxy Server	Proxyserverinstelling	Enable/Disable
Proxy Address	Proxyadres	XXXXXXXXXXXXXXXXXXXX
Proxy Port	Specificatie proxypoort	1 tot 65535
Cert. Fingerprt(SHA-1)	Certificaatvingerafdruk (SHA-1)	XXXXXXXX XXXXXXXX XXXXXXXX XXXXXXXX XXXXXXXX
Cert. Fingerprt(SHA-256)	Certificaatvingerafdruk (SHA-256)	XXXXXXXX XXXXXXXX XXXXXXXX XXXXXXXX XXXXXXXX XXXXXXXX XXXXXXXX XXXXXXXX

('XX' staat voor alfanumerieke tekens.)

*1 Kanaal kan variëren van 1 tot en met 11, afhankelijk van het land of de regio van aankoop.

*2 De netwerkstatus wordt alleen afgedrukt als IPv6 is ingeschakeld.

*3 De netwerkstatus wordt alleen afgedrukt als de IPv6- en IPsec-instellingen zijn ingeschakeld.

De LAN-verbindingmethode wijzigen/De verbindingmethode voor draadloos LAN wijzigen

- [Methode voor LAN-verbinding wijzigen](#)
- [Methode voor verbinding met draadloos LAN wijzigen](#)

Methode voor LAN-verbinding wijzigen

Voer een van onderstaande procedures uit om de methode voor verbinding met het LAN te wijzigen (bedraad of draadloos).

• Voor Windows:

- Gebruik de installatie-cd-rom of volg de instructies op de Canon-website om de installatie opnieuw uit te voeren.
- Tik op het pictogram linksonder op het HOME-scherm, selecteer **LAN wijzigen (Change LAN)** en selecteer daarna **Draadloos LAN activeren (Activate wireless LAN)** of **Bedraad LAN activeren (Activate wired LAN)**.

Voer vervolgens de instellingen uit op het scherm **Protocolinstellingen (Protocol Settings)** in IJ Network Device Setup Utility.

Raadpleeg [Instellingen voor draadloos LAN selecteren/wijzigen](#) of [Instellingen voor bedraad LAN selecteren/wijzigen](#) voor meer informatie.

• Voor Mac OS:

- Volg de instructies op de Canon-website om de installatie opnieuw uit te voeren.
- Tik op het pictogram linksonder op het HOME-scherm, selecteer **LAN wijzigen (Change LAN)** en selecteer daarna **Draadloos LAN activeren (Activate wireless LAN)** of **Bedraad LAN activeren (Activate wired LAN)**.

Voer vervolgens de instellingen uit op het tabblad **Draadloos LAN (Wireless LAN)** of **Bedraad LAN (Wired LAN)** in IJ Network Tool.

Raadpleeg Instellingen wijzigen op het tabblad Draadloos LAN of Instellingen wijzigen op het tabblad Bedraad LAN voor meer informatie.

Methode voor verbinding met draadloos LAN wijzigen

Voer een van onderstaande procedures uit om de methode voor verbinding met een draadloos LAN te wijzigen (infrastructuur of directe verbinding).

• Voor Windows:

- Gebruik de installatie-cd-rom of volg de instructies op de Canon-website om de installatie opnieuw uit te voeren.
- Selecteer instellingen op het scherm **Protocolinstellingen (Protocol Settings)** in IJ Network Device Setup Utility.

»»» **Belangrijk**

- Voordat u instellingen configureert met IJ Network Device Setup Utility, stelt u de modus voor draadloze installatie op de printer als volgt in.

1. [Zorg dat de printer is ingeschakeld.](#)



2. Veeg over het HOME-scherm en tik op **LAN-instell. (LAN settings)**

■ [Het bedieningspaneel gebruiken](#)

Als u een beheerderswachtwoord hebt opgegeven, voert u het wachtwoord in.

3. Tik op **Draadloos LAN instellen (Wireless LAN setup)**.

4. Tik op **Instellen zonder kabel (Cableless setup)**.

5. Controleer het bericht en tik op **OK**.

Volg de instructies op uw smartphone of tablet.

6. Als het bericht wordt weergegeven dat de installatie is voltooid, tikt u op **OK**.

• **Voor Mac OS:**

Volg de instructies op de Canon-website om de installatie opnieuw uit te voeren.

Netwerkinstellingen (IJ Network Device Setup Utility) (Windows)

- **IJ Network Device Setup Utility**
- **IJ Network Device Setup Utility starten**
- **Het scherm IJ Network Device Setup Utility**
- **Netwerkinstellingen uitvoeren**
- **Netwerkstatus controleren**
- **De menu's van het IJ Network Device Setup Utility**
- **Overige netwerkinformatie**

IJ Network Device Setup Utility

Met IJ Network Device Setup Utility kan een netwerk- of printerbeheerder de printers in een netwerk beheren. Wanneer u een printersetup uitvoert, wordt de utility ook geïnstalleerd.

Gebruik IJ Network Device Setup Utility om:

- Zoeken naar printers in het netwerk en de aanvankelijke netwerkconfiguratie voor gedetecteerde printers uitvoeren
- Aanvankelijke netwerkconfiguratie uitvoeren door de printer en computer te verbinden via een USB-kabel (Niet beschikbaar bij bepaalde modellen)
- De netwerkinstellingen van de printer te wijzigen
- De status te controleren van de printer en van de computer waarop IJ Network Device Setup Utility is geïnstalleerd, in geval er problemen zijn met de verbinding

»» Belangrijk

- Afhankelijk van de printer die u gebruikt, is er bij aankoop mogelijk al een beheerderswachtwoord voor de printer ingesteld. Als u de netwerkinstellingen wijzigt, is verificatie met het beheerderswachtwoord vereist.

Voor meer informatie:

- [Beheerderswachtwoord](#)

Voor een betere beveiliging wordt aanbevolen het beheerderswachtwoord te wijzigen.

- [Beheerderswachtwoord wijzigen](#)

- Als u de printer wilt gebruiken via een LAN, dient u over de juiste apparatuur voor het type verbinding te beschikken, zoals een draadloze router of een LAN-kabel.
- Wanneer u IJ Network Device Setup Utility configureert of installeert, schakelt u de blokkeringsfunctie van de firewall uit.
- Wijzig de netwerkinstellingen niet met gebruik van IJ Network Device Setup Utility terwijl er wordt afgedrukt.

IJ Network Device Setup Utility starten

Start het IJ Network Device Setup Utility zoals hieronder aangegeven.

- Klik in Windows 10 op de **Start**-knop en selecteer **alle apps (All apps)**, **Canon Utilities** en vervolgens **IJ Network Device Setup Utility**. Als **IJ Network Device Setup Utility** niet wordt weergegeven, zoekt u naar "IJ Network Device Setup Utility" in **Zoeken op het web en in Windows (Search the web and Windows)**.
- Selecteer in Windows 8.1 of Windows 8 de optie **IJ Network Device Setup Utility** in het **Start**-scherm om IJ Network Device Setup Utility te starten. Als **IJ Network Device Setup Utility** niet in het **Start**-scherm wordt weergegeven, selecteert u de charm **Zoeken** (Search) en zoekt u naar "IJ Network Device Setup Utility".
- Klik in Windows 7 of Windows Vista op **Start** en selecteer **Alle programma's (All Programs)**, **Canon Utilities**, **IJ Network Device Setup Utility** en **IJ Network Device Setup Utility**.

Wanneer u IJ Network Device Setup Utility start, zoekt het hulpprogramma naar printers in het netwerk. Gedetecteerde printers worden vermeld.

Het scherm IJ Network Device Setup Utility

- [Items in het venster IJ Network Device Setup Utility](#)
- [Menu's van het venster IJ Network Device Setup Utility](#)
- [Items op de werkbalk van het venster IJ Network Device Setup Utility](#)

De items in het venster IJ Network Device Setup Utility

Het onderstaande scherm wordt weergegeven wanneer u IJ Network Device Setup Utility start. Gedetecteerde printers worden in het scherm vermeld en de onderstaande items worden getoond.

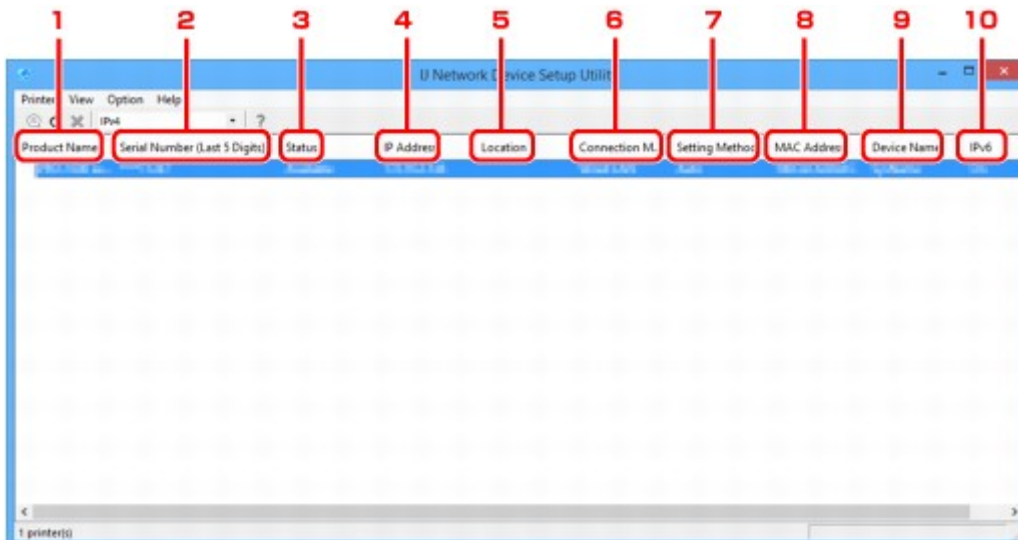

1. Productnaam (Product Name)

Hier wordt de productnaam van de gedetecteerde printer weergegeven. Het onderstaande pictogram verschijnt links in het scherm als de printer niet kan worden gebruikt.

: wordt weergegeven wanneer de printer niet aangesloten of geconfigureerd is.

: wordt weergegeven wanneer het IP-adres naar een andere printer is gedupliceerd.

: wordt weergegeven wanneer u niet kunt communiceren met de printer.

▶▶▶ Opmerking

- Als de gewenste printer niet wordt gedetecteerd, kunt u de criteria voor het zoeken naar een printer opgeven.

- [Criteria opgeven om naar een printer te zoeken/Een specifieke printer zoeken](#)

2. Serienummer (laatste 5 cijfers) (Serial Number (Last 5 Digits))

Hiermee worden de laatste vijf cijfers van het serienummer van de printer weergegeven.

3. Status

Hiermee wordt de printerstatus weergegeven, zoals hieronder geïllustreerd.

Beschikbaar (Available)

Geeft aan dat de printer beschikbaar is.

Installatie voltooid (Setup Completed)

Wordt weergegeven nadat de netwerkconfiguratie is uitgevoerd en de gebruiker op **Instellen (Set)** heeft geklikt om het venster te sluiten.

Niet verbonden (Not Connected)

Geeft aan dat de printer een configuratie voor een draadloos LAN moet uitvoeren.

■ [Instellingen voor draadloos LAN uitvoeren/wijzigen](#)

Niet ingesteld (Not Set)

Geeft aan dat de printer niet kan worden gebruikt op het netwerk. Geef een IP-adres op of schakel IPv6 in.

IP-adresoverlap (IP Address Overlap)

Geeft aan dat het IP-adres naar een andere printer is gedupliceerd.

Onbekend (Unknown)

Geeft aan dat een in het verleden gebruikte printer momenteel niet kan worden gebruikt.

Opmerking

- Wanneer **USB** is geselecteerd in het vervolgkeuzemenu op de werkbalk, wordt er niets weergegeven.

4. IP-adres (IP Address)

Geeft het IP-adres van de printer weer.

Opmerking

- "-" wordt weergegeven wanneer **USB** is geselecteerd in het vervolgkeuzemenu in de werkbalk of als een van de interfaces (draadloos/bekabeld LAN) is uitgeschakeld in de printerinstellingen.

5. Locatie (Location)

Geeft de printerlocatie weer als deze is geregistreerd.

Opmerking

- Wanneer **USB** is geselecteerd in het vervolgkeuzemenu op de werkbalk, wordt er niets weergegeven.

■ [Printerinformatie toewijzen](#)

6. Verbindingsmethode (Connection Method)

Hier wordt de printerverbindingmethode weergegeven (via een bedraad of draadloos LAN).

Opmerking

- Als **USB** is geselecteerd in het vervolgkeuzemenu op de werkbalk, wordt een van de LAN-verbindingsopties (draadloos of bedraad) die beschikbaar is voor de printer, weergegeven.

- Als de printer beide LAN-verbindingsopties ondersteunt, wordt de printer herkend als twee printers en worden ze apart weergegeven.
- Als de printer bedraad LAN niet ondersteunt, wordt deze niet weergegeven.
- Als u IJ Network Device Setup Utility op de computer gebruikt die draadloos LAN niet ondersteunt, wordt deze niet weergegeven.
- Als u de printer met een directe verbinding gebruikt, worden bedraad en draadloos LAN niet weergegeven.

7. Configuratiemethode (Setting Method)

Hier wordt de configuratiemethode voor de printer weergegeven.

- **Automatisch (Auto)**

Wordt weergegeven als de printer wordt gebruikt via een automatisch opgegeven IP-adres.

- **Handmatig (Manual)**

Wordt weergegeven als de printer wordt gebruikt via een handmatig opgegeven IP-adres.

▶▶▶ Opmerking

- "-" wordt weergegeven wanneer **USB** is geselecteerd in het vervolgkeuzemenu in de werkbalk of als een van de interfaces (draadloos/bekabeld LAN) is uitgeschakeld in de printer-instellingen.

8. MAC-adres (MAC Address)

Hier wordt het MAC-adres van de gedetecteerde printer weergegeven.

▶▶▶ Opmerking

- "-" wordt weergegeven wanneer **USB** is geselecteerd in het vervolgkeuzemenu in de werkbalk of als een van de interfaces (draadloos/bekabeld LAN) is uitgeschakeld in de printer-instellingen.

9. Apparaatnaam (Device Name)

Geeft de apparaatnaam van de printer weer als deze is geregistreerd.

▶▶▶ Opmerking

- Wanneer **USB** is geselecteerd in het vervolgkeuzemenu op de werkbalk, wordt er niets weergegeven.

■ [Printerinformatie toewijzen](#)

10. IPv6

Aan (On) verschijnt als een IPv6-adres wordt toegewezen voor de printer.

▶▶▶ Opmerking

- Als **USB** is geselecteerd in het vervolgkeuzemenu op de werkbalk, wordt "-" weergegeven.

De menu's in het venster IJ Network Device Setup Utility

In deze sectie worden de menu's in het venster IJ Network Device Setup Utility beschreven.

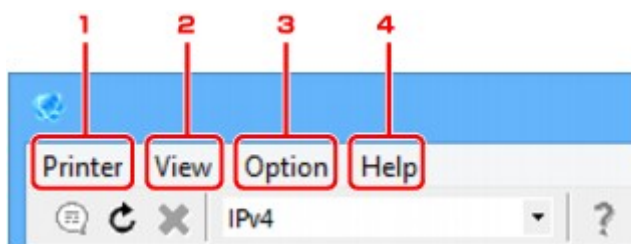

1. Menu **Printer**

- [Het menu Printer](#)

2. Menu **Beeld (View)**

- [Het menu Beeld](#)

3. Menu **Optie (Option)**

- [Het menu Optie](#)

4. Menu **Help**

- [Het menu Help](#)

De items in de werkbalk van het venster IJ Network Device Setup Utility

In deze sectie worden de items op de werkbalk van het venster IJ Network Device Setup Utility beschreven.

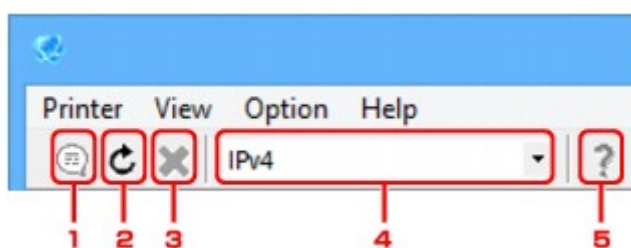

1. Configureer een bedraad of een draadloos LAN.

»»» Opmerking

- Dit item heeft dezelfde functie als [Protocolinstellingen...](#) in het menu **Printer**.

2. Het detecteert de printers opnieuw.

»»» Opmerking

- Dit item heeft dezelfde functie als [Bijwerken](#) in het menu **Beeld (View)**.

3. Het stopt het detecteren van printers.

»» Opmerking

- Dit item heeft dezelfde functie als [Annuleren](#) in het menu **Beeld (View)**.

4. Hiermee wisselt u de printerlijst. (IPv4, IPv6, of USB-printers)

»» Opmerking

- Dit item heeft dezelfde functie als [IPv4/IPv6/USB schakelen](#) in het menu **Beeld (View)**.
- U kunt ook de via USB verbonden printerlijst weergeven. (Niet beschikbaar bij bepaalde modellen.) Selecteer in dit geval **USB**.

5. Hiermee geeft u deze handleiding weer.

»» Opmerking

- Dit item heeft dezelfde functie als [Online handleiding](#) in het menu **Help**.

Netwerkinstellingen uitvoeren

- **Instellingen voor bedraad LAN uitvoeren/wijzigen**
- **Instellingen voor draadloos LAN uitvoeren/wijzigen**
- **Printerinformatie toewijzen**
- **Netwerkinstellingen initialiseren**
- **Beheerderswachtwoord wijzigen**
- **Criteria opgeven om naar een printer te zoeken/Een specifieke printer zoeken**
- **Als het venster WEP-details wordt weergegeven**
- **Als het venster WPA/WPA2-details wordt weergegeven**

Instellingen voor bedraad LAN uitvoeren/wijzigen

Voer de onderstaande procedure uit om de instellingen voor een bedraad LAN uit te voeren of te wijzigen.

»»» Opmerking

- Bij sommige modellen kunt u netwerkconfiguratie uitvoeren voor een via USB verbonden printer met de IJ Network Device Setup Utility. Selecteer **USB** in **IPv4/IPv6/USB schakelen (Switch IPv4/IPv6/USB)** in het menu **Beeld (View)** om de printers weer te geven waarvoor u een configuratie wilt uitvoeren.

1. [Start IJ Network Device Setup Utility.](#)

De gedetecteerde printers worden vermeld.

2. Selecteer de printer waarvan u instellingen wilt uitvoeren of wijzigen in de printerlijst.

Selecteer de printer waarvoor **Bedraad LAN (Wired LAN)** wordt weergegeven als **Verbindingsmethode (Connection Method)** en met een andere instelling dan **Onbekend (Unknown)** of **Installatie voltooid (Setup Completed)** bij **Status** om instellingen te configureren.

Voor de configuratie voor een via USB verbonden printer, selecteert u **USB** in het vervolgkeuzemenu op de werkbalk en selecteert u de printer met **Bedraad LAN (Wired LAN)** die wordt weergegeven in **Verbindingsmethode (Connection Method)**.

3. Selecteer **Protocolinstellingen... (Protocol Settings...)** in het menu **Printer**.

Het venster **Printerwachtwoord bevestigen (Confirm Printer Password)** wordt weergegeven.

Raadpleeg [Beheerderswachtwoord](#) voor meer informatie over het wachtwoord.

»»» Opmerking

- Klik op het pictogram  om de instellingen te configureren of te wijzigen.

4. Typ het wachtwoord en klik op **OK**.

Het venster **Protocolinstellingen (Protocol Settings)** wordt weergegeven.

5. Configureer of wijzig de instellingen.

U kunt schakelen tussen de vensters IPv4 en IPv6. Klik op het tabblad om van protocol te wisselen.

- IPv4-instellingen

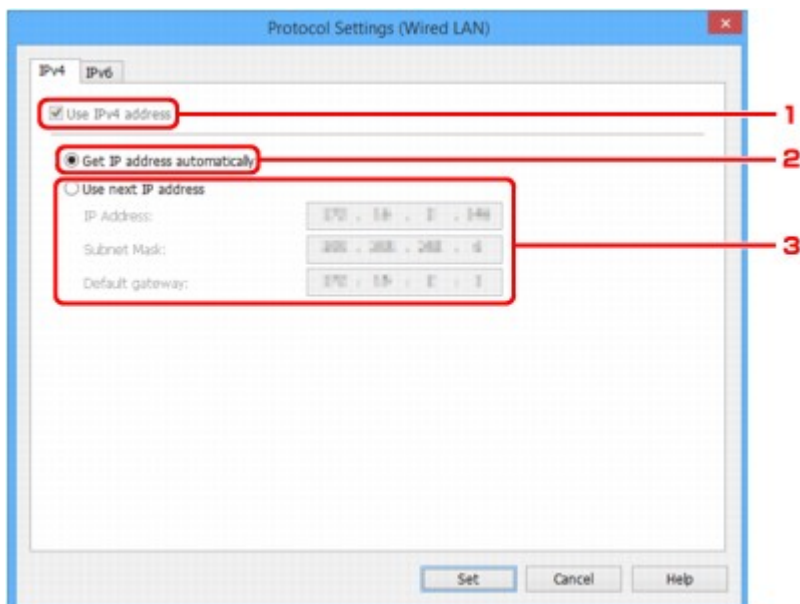

1. IPv4-adres gebruiken (Use IPv4 address)

Deze optie is altijd geselecteerd. (grijs weergegeven)

2. IP-adres automatisch verkrijgen (Get IP address automatically)

Selecteer deze optie als u een IP-adres wilt gebruiken dat automatisch wordt toegewezen door een DHCP-server. DHCP-serverfunctionaliteit moet zijn ingeschakeld in uw router.

3. Volgend IP-adres gebruiken (Use next IP address)

Selecteer deze optie als er geen DHCP-serverfunctionaliteit beschikbaar is in de configuratie waarin u de printer gebruikt of als u een vast IP-adres gebruikt.

Typ het IP-adres, het subnetmasker en de standaardgateway.

- IPv6-instellingen

▶▶▶ Opmerking

- Wanneer **USB** is geselecteerd in het vervolkeuzemenu op de werkbalk, kunt u de IPv6-instellingen niet configureren.

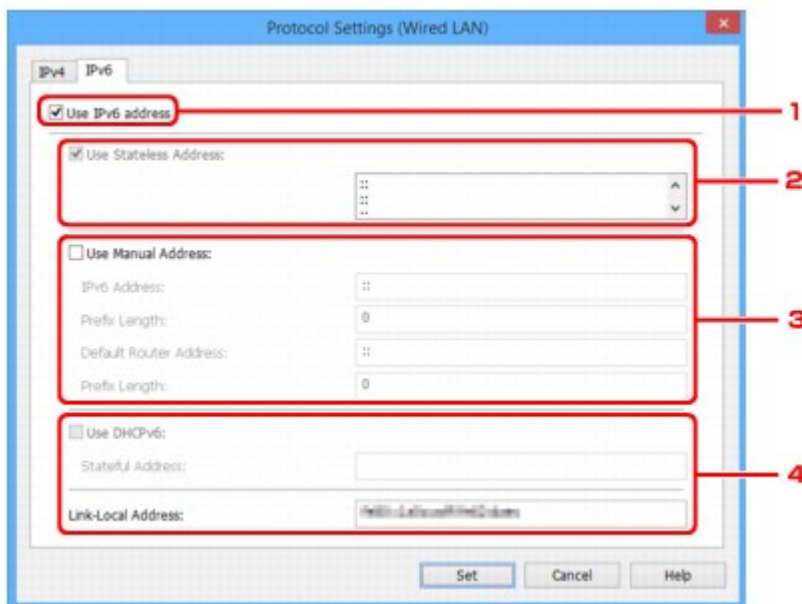

1. IPv6-adres gebruiken (Use IPv6 address)

Selecteer deze optie wanneer u de printer gebruikt in een IPv6-omgeving.

2. Stateless adres gebruiken: (Use Stateless Address:)

Selecteer deze optie als u een automatisch toegewezen IP-adres gebruikt. Gebruik een router die compatibel is met IPv6.

»»» Opmerking

- Dit item is mogelijk niet beschikbaar, afhankelijk van de printer die u gebruikt.

3. Handmatig adres gebruiken: (Use Manual Address:)

Selecteer deze optie als er geen DHCP-serverfunctionaliteit beschikbaar is in de configuratie waarin u de printer gebruikt of als u een vast IP-adres gebruikt.

Typ het IP-adres en de prefixlengte van het IP-adres.

»»» Opmerking

- Dit item is mogelijk niet beschikbaar, afhankelijk van de printer die u gebruikt.

4. DHCPv6 gebruiken: (Use DHCPv6:)

Selecteer deze optie als u een IP-adres ophaalt via DHCPv6.

»»» Opmerking

- Dit item is mogelijk niet beschikbaar, afhankelijk van de printer die u gebruikt.

6. Klik op Instellen (Set).

Instellingen voor draadloos LAN uitvoeren/wijzigen

Voer de onderstaande procedure uit om de instellingen voor een draadloos LAN uit te voeren of te wijzigen.

►►► Belangrijk

- Schakel draadloze setup in voordat u de printersetup uitvoert. (Niet nodig als u het IP-adres wijzigt.) Zoek voor meer informatie naar "NR049" in de online handleiding van de printer en raadpleeg de afgebeelde pagina.

►►► Opmerking

- Bij sommige modellen kunt u netwerkconfiguratie uitvoeren voor een via USB verbonden printer met de IJ Network Device Setup Utility. Selecteer **USB** in **IPv4/IPv6/USB schakelen (Switch IPv4/IPv6/USB)** onder het menu **Beeld (View)** om printers weer te geven.

1. [Start IJ Network Device Setup Utility.](#)

De gedetecteerde printers worden vermeld.

2. Selecteer de printer waarvan u instellingen wilt uitvoeren of wijzigen in de printerlijst.

Selecteer de printer waarvoor **Draadloos LAN (Wireless LAN)** wordt weergegeven als **Verbindingsmethode (Connection Method)** en met een andere instelling dan **Onbekend (Unknown)** of **Installatie voltooid (Setup Completed)** bij **Status** om instellingen te configureren.

Voor de configuratie voor een via USB verbonden printer, selecteert u **USB** in het vervolgkeuzemenu op de werkbalk en selecteert u de printer met **Draadloos LAN (Wireless LAN)** die wordt weergegeven in **Verbindingsmethode (Connection Method)**.

3. Selecteer **Protocolinstellingen... (Protocol Settings...)** in het menu **Printer**.

Het venster **Printerwachtwoord bevestigen (Confirm Printer Password)** wordt weergegeven.

Raadpleeg [Beheerderswachtwoord](#) voor meer informatie over het wachtwoord.

►►► Opmerking

- Klik op het pictogram  om de instellingen te configureren of te wijzigen.

4. Typ het wachtwoord en klik op **OK**.

Het venster **Protocolinstellingen (Protocol Settings)** wordt weergegeven.

5. Configureer of wijzig de instellingen.

U kunt schakelen tussen de vensters IPv4 en IPv6. Klik op het tabblad om van protocol te wisselen.

- IPv4/IPv6-instellingen

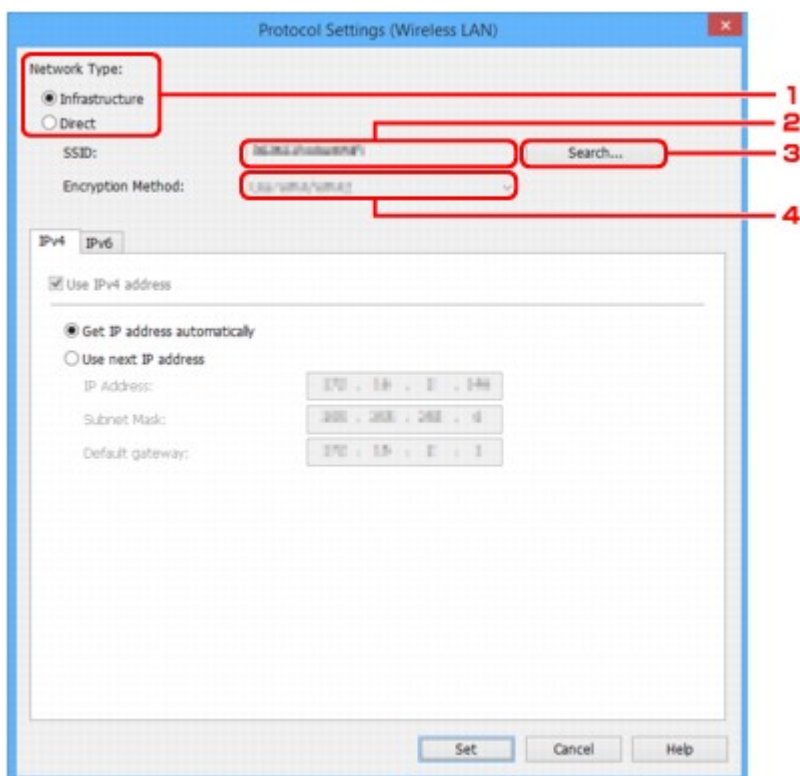

1. Netwerktipe: (Network Type:)

Selecteer de modus Draadloos LAN.

Infrastructuur (Infrastructure)

Hiermee kunt u de printer met een draadloos LAN verbinden via een draadloze router.

Direct

Hiermee sluit u de printer zonder een draadloze router aan op draadloze communicatieapparaten.

»»» Opmerking

- Als **Direct** is geselecteerd, wordt de knop **Zoeken... (Search...)** grijs weergegeven. Bovendien kunt u afhankelijk van uw besturingsomgeving geen verbinding maken met internet vanaf uw computer.

2. SSID:

De netwerkaanduiding (SSID) van het draadloos LAN dat momenteel wordt gebruikt, wordt weergegeven.

De SSID (identificatiecode voor directe verbinding) wordt weergegeven tijdens een directe verbinding.

3. Zoeken... (Search...)

Het venster **Gevonden draadloze routers (Detected Wireless Routers)** wordt weergegeven, zodat u een draadloze router kunt selecteren om mee te verbinden. Voor een draadloze router die al is aangesloten op de computer wordt **Beschikbaar (Available)** weergegeven bij **Communicatiestatus (Communication Status)**.

Als u een draadloze router wilt selecteren waarvoor **Niet verbonden (Not Connected)** wordt weergegeven bij **Communicatiestatus (Communication Status)** in de lijst, klikt u op

Instellen (Set) om het instellingenschermb voor WPA/WPA2 of WEP voor een draadloze router weer te geven.

- [Als het venster WEP-details wordt weergegeven](#)
- [Als het venster WPA/WPA2-details wordt weergegeven](#)

4. Coderingsmethode: (Encryption Method:)

Hiermee kunt u de coderingsmethode selecteren die wordt gebruikt op het draadloze LAN.

- IPv4-instellingen

»» Opmerking

- De onderstaande items zijn alleen beschikbaar wanneer **Infrastructuur (Infrastructure)** is geselecteerd bij **Netwerktipe: (Network Type:)**.

Als **Direct** is geselecteerd, worden onderstaande instellingen grijs weergegeven.

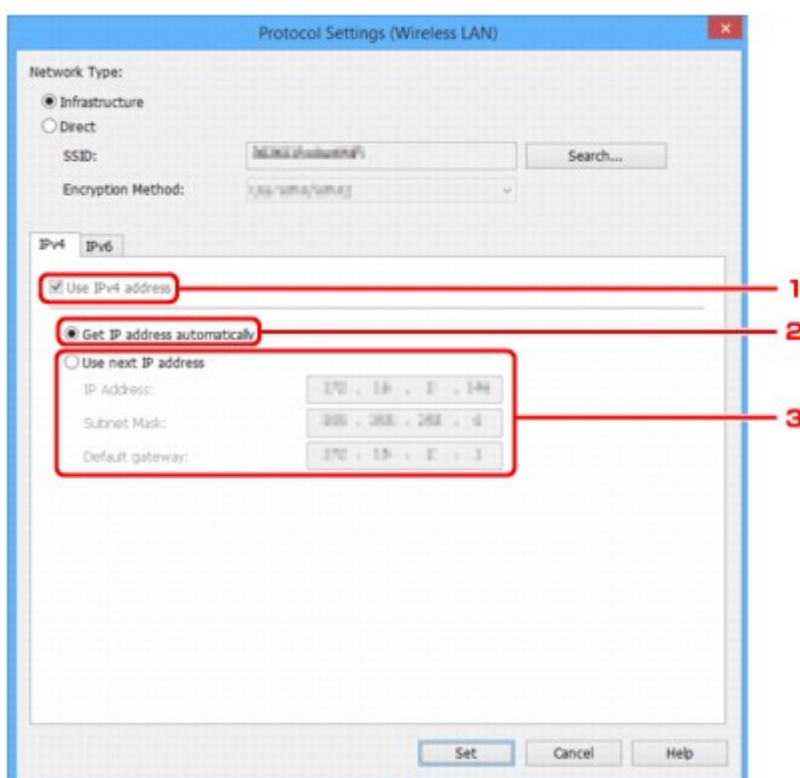

1. IPv4-adres gebruiken (Use IPv4 address)

Deze optie is altijd geselecteerd. (grijs weergegeven)

2. IP-adres automatisch verkrijgen (Get IP address automatically)

Selecteer deze optie als u een IP-adres wilt gebruiken dat automatisch wordt toegewezen door een DHCP-server. DHCP-serverfunctionaliteit moet zijn ingeschakeld in uw router.

3. Volgend IP-adres gebruiken (Use next IP address)

Selecteer deze optie als er geen DHCP-serverfunctionaliteit beschikbaar is in de configuratie waarin u de printer gebruikt of als u een vast IP-adres gebruikt.

Typ het IP-adres, het subnetmasker en de standaardgateway.

- IPv6-instellingen

Opmerking

- Wanneer **USB** is geselecteerd in het vervolgkeuzemenu op de werkbalk, kunt u de IPv6-instellingen niet configureren.
- De onderstaande items zijn alleen beschikbaar wanneer **Infrastructuur (Infrastructure)** is geselecteerd bij **Netwerktipe: (Network Type:)**.

Als **Direct** is geselecteerd, worden onderstaande instellingen grijs weergegeven.

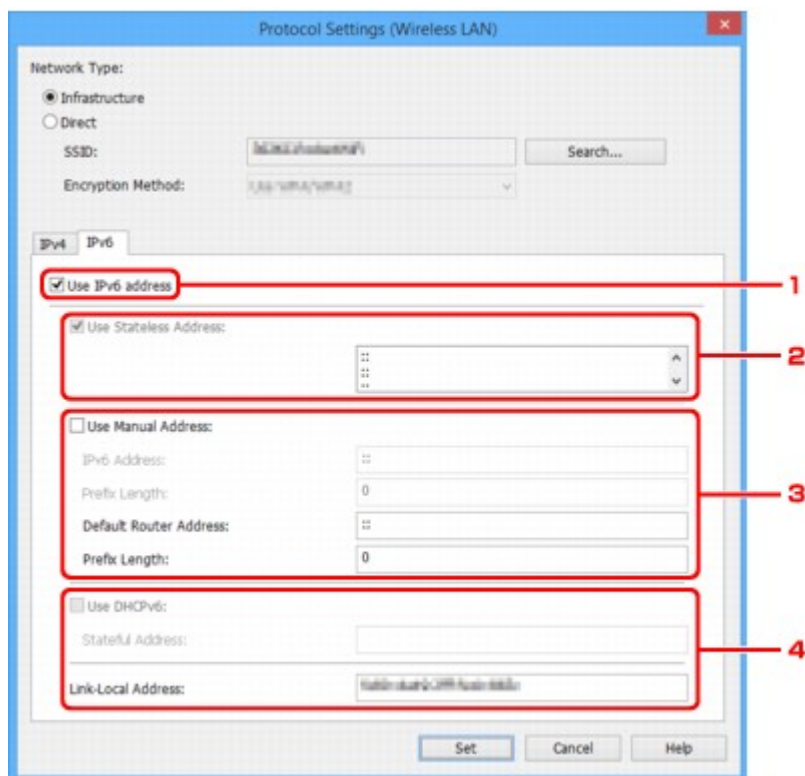

1. IPv6-adres gebruiken (Use IPv6 address)

Selecteer deze optie wanneer u de printer gebruikt in een IPv6-omgeving.

2. Stateless adres gebruiken: (Use Stateless Address:)

Selecteer deze optie als u een automatisch toegewezen IP-adres gebruikt. Gebruik een router die compatibel is met IPv6.

Opmerking

- Dit item is mogelijk niet beschikbaar, afhankelijk van de printer die u gebruikt.

3. Handmatig adres gebruiken: (Use Manual Address:)

Selecteer deze optie als er geen DHCP-serverfunctionaliteit beschikbaar is in de configuratie waarin u de printer gebruikt of als u een vast IP-adres gebruikt.

Typ het IP-adres en de prefixlengte van het IP-adres.

Opmerking

- Dit item is mogelijk niet beschikbaar, afhankelijk van de printer die u gebruikt.

4. DHCPv6 gebruiken: (Use DHCPv6:)

Selecteer deze optie als u een IP-adres ophaalt via DHCPv6.

»» Opmerking

- Dit item is mogelijk niet beschikbaar, afhankelijk van de printer die u gebruikt.

6. Klik op **Instellen (Set)**.

Printerinformatie toewijzen

Volg de onderstaande procedure om de naam van een printerlocatie of een apparaat weer te geven.

De namen worden weergegeven bij **Apparaatnaam: (Device Name:)** en **Locatie: (Location:)** in het venster **IJ Network Device Setup Utility**

»»» Opmerking

- Dit item is niet beschikbaar als **USB** is geselecteerd in het vervolgkeuzemenu op de werkbalk.

1. [Start IJ Network Device Setup Utility.](#)

De gedetecteerde printers worden vermeld.

2. Selecteer printer om de locatie- en apparaatnaam toe te wijzen.

Selecteer de printer waarvoor **Beschikbaar (Available)** wordt weergegeven bij **Status**.

3. Selecteer **Gedetailleerde printerinstellingen... (Detailed Printer Settings...)** in het menu **Printer**.

Het venster **Printerwachtwoord bevestigen (Confirm Printer Password)** wordt weergegeven.

Raadpleeg [Beheerderswachtwoord](#) voor meer informatie over het wachtwoord.

4. Typ het wachtwoord en klik op **OK**.

Het venster **Gedetailleerde printerinstellingen (Detailed Printer Settings)** wordt weergegeven.

5. Configureer of wijzig de instellingen.

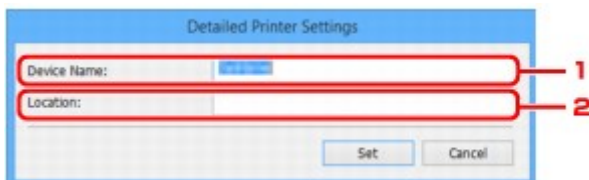

De onderstaande items zijn beschikbaar.

1. **Apparaatnaam: (Device Name:)**

Hiermee kunt u de apparaatnaam toewijzen.

2. **Locatie: (Location:)**

Hiermee kunt u de locatiennaam toewijzen.

6. Klik op **Instellen (Set)**.

Netwerkinstellingen initialiseren

Volg de onderstaande procedure om de netwerkinstellingen van de printer te initialiseren.

1. [Start IJ Network Device Setup Utility](#).

De gedetecteerde printers worden vermeld.

2. Selecteer printer om instellingen te initialiseren.

Selecteer de printer waarvoor **Beschikbaar (Available)** wordt weergegeven bij **Status**.

3. Selecteer **Herstel LAN-instellingen (Reset LAN settings)** in het menu **Printer**.

Het venster **Printerwachtwoord bevestigen (Confirm Printer Password)** wordt weergegeven.

Raadpleeg [Beheerderswachtwoord](#) voor meer informatie over het wachtwoord.

4. Typ het wachtwoord en klik op **OK**.

5. Klik op **Ja (Yes)** in het weergegeven scherm.

6. Klik op **OK** in het weergegeven scherm.

De netwerkinstellingen van de printer worden geïnitieerd.

Beheerderswachtwoord wijzigen

Volg de onderstaande procedure om het beheerderswachtwoord te wijzigen.

1. [Start IJ Network Device Setup Utility](#).

De gedetecteerde printers worden vermeld.

2. Selecteer printer om het wachtwoord te wijzigen.

Selecteer de printer waarvoor **Beschikbaar (Available)** wordt weergegeven bij **Status**.

3. Selecteer **Wachtwoord wijzigen... (Change Password...)** in het menu **Printer**.

Het venster **Printerwachtwoord wijzigen (Change Printer Password)** wordt weergegeven.

Raadpleeg [Beheerderswachtwoord](#) voor meer informatie over het wachtwoord.

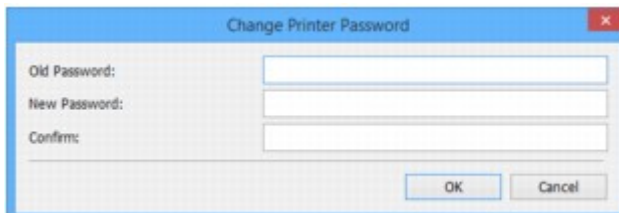

4. Typ het huidige en het nieuwe wachtwoord.

5. Typ het nieuwe wachtwoord nogmaals bij **Bevestigen: (Confirm:)**.

6. Klik op **OK**.

Het beheerderswachtwoord wordt bijgewerkt.

Criteria opgeven om naar een printer te zoeken/Een specifieke printer zoeken

U kunt de criteria opgeven voor het zoeken naar een printer wanneer u IJ Network Device Setup Utility start of de printerzoekopdracht bijwerkt. U kunt ook naar een specifieke printer zoeken.

Als u deze instellingen wijzigt, wordt de gewenste printer mogelijk gedetecteerd, als deze eerder niet was gedetecteerd

»»» Opmerking

- Als de gewenste printer niet wordt gedetecteerd, kunt u deze mogelijk laten detecteren door het IP-adres, het subnetmasker of de standaardgateway op te geven in het bedieningspaneel en nogmaals te zoeken.

■ [Criteria opgeven om naar een printer te zoeken](#)

■ [Een specifieke printer zoeken](#)

Criteria opgeven om naar een printer te zoeken

1. [Start IJ Network Device Setup Utility.](#)
2. Selecteer **Zoekinstellingen... (Search Settings...)** in het menu **Optie (Option)**.
Het venster **Zoekinstellingen (Search Settings)** wordt weergegeven.
3. Geef criteria op voor het zoeken naar de printer.

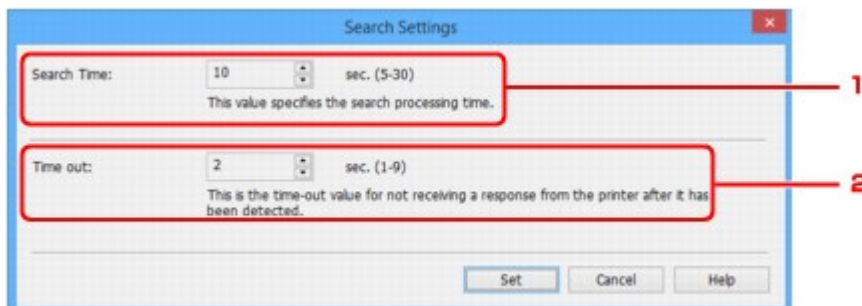

1. Zoektijd: (Search Time:)

Hier geeft u op hoe lang naar de printers wordt gezocht.

2. Time-out: (Time out:)

Hier geeft u de lengte van de time-out op als geen reactie wordt ontvangen van de printer.

»»» Opmerking

- U hebt een grotere kans de gewenste printers te detecteren als u hier hogere waarden opgeeft, al kan het zoeken dan wel lang duren.

4. Klik op **Instellen (Set)**.

Een specifieke printer zoeken

1. [Start IJ Network Device Setup Utility.](#)
2. Selecteer **Opgegeven zoeken... (Specified Searching...)** in het menu **Optie (Option)**.
Het venster **Opgegeven zoeken (Specified Searching)** wordt weergegeven.
3. Selecteer het item dat u wilt opgeven en typ een waarde.

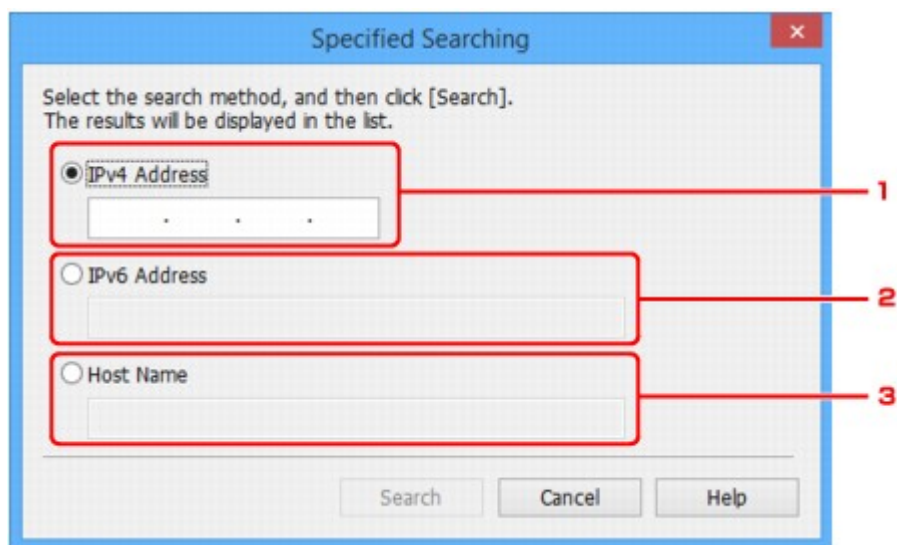

1. **IPv4-adres (IPv4 Address)**
Hier geeft u het IPv4-adres op van de printer die u wilt zoeken.
 2. **IPv6-adres (IPv6 Address)**
Hier geeft u het IPv6-adres op van de printer die u wilt zoeken.
 3. **Hostnaam (Host Name)**
Hier geeft u de hostnaam op van de printer die u wilt zoeken.
4. Klik op **Zoeken (Search)**.
IJ Network Device Setup Utility begint te zoeken op basis van de opgegeven criteria en de gedetecteerde printers worden weergegeven.

Als het venster WEP-details wordt weergegeven

Als u een draadloze router aanpast om te verbinden met de printer, voert u het wachtwoord in volgens de coderingsmethode van de draadloze router.

1. Voer onderstaande items in als het venster **WEP-details (WEP Details)** verschijnt.

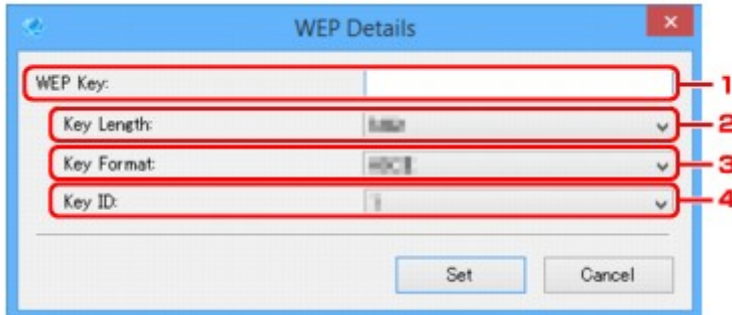

- 1. WEP-sleutel: (WEP Key:)**

Voer dezelfde sleutel in als is ingesteld voor de draadloze router.

Het aantal en soort tekens dat u kunt invoeren, hangt af van de combinatie van de lengte en de indeling van de sleutel.

		Sleutellengte: (Key Length:)	
		64-bits (64bit)	128-bits (128bit)
Indeling sleutel: (Key Format:)	ASCII	5 tekens	13 tekens
	Hexadecimaal (Hex)	10 tekens	26 tekens

- 2. Sleutellengte: (Key Length:)**

Selecteer **64-bits (64bit)** of **128-bits (128bit)**.

- 3. Indeling sleutel: (Key Format:)**

Selecteer **ASCII** of **Hex**.

- 4. Sleutel-ID: (Key ID:)**

Selecteer de sleutel-id (index) die is ingesteld op de draadloze router.

2. Klik op **Instellen (Set)**.

»»» Belangrijk

- Als de printer niet kan communiceren met de computer nadat het coderingstype van de printer is gewijzigd, zorgt u dat het coderingstype van de computer en de draadloze router overeenkomt met dat van de printer.

Als het venster WPA/WPA2-details wordt weergegeven

Als u een draadloze router aanpast om te verbinden met de printer, voert u het wachtwoord in volgens de coderingsmethode van de draadloze router.

1. Voer de wachtwoordzin in als het venster **WPA/WPA2-details (WPA/WPA2 Details)** verschijnt.

Geef het wachtwoord op dat is ingesteld op de draadloze router. Het wachtwoord is een reeks van 8 tot 63 alfanumerieke tekens of een 64-cijferige hexadecimale waarde.

Raadpleeg de instructiehandleiding van de draadloze router of neem contact op met de fabrikant als u het wachtwoord van de draadloze router niet weet.

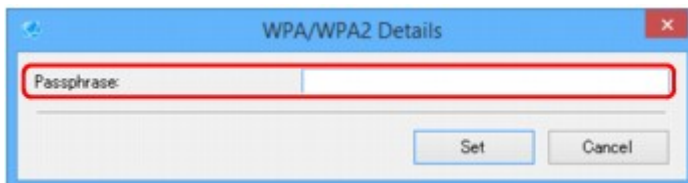

2. Klik op **Instellen (Set)**.

»»» **Belangrijk**

- Als de printer niet kan communiceren met de computer nadat het coderingstype van de printer is gewijzigd, zorgt u dat het coderingstype van de computer en de draadloze router overeenkomt met dat van de printer.

Netwerkstatus controleren

- **Controleer de status van het draadloze netwerk**
- **Computernetwerkinformatie weergeven**
- **Printernetwerkinformatie weergeven**
- **De verbindingstatus tussen de printer en de draadloze router controleren**
- **Het verschil tussen netwerkinstellingen controleren**

Controleer de status van het draadloze netwerk

Volg de onderstaande procedure om de status van het draadloze netwerk (signaalsterkte) tussen de printer en de computer te controleren.

Controleer de netwerkstatus in dit menu als er een probleem is met de draadloze LAN-verbinding.

1. [Start IJ Network Device Setup Utility](#).

De gedetecteerde printers worden vermeld.

2. Selecteer in de printerlijst de printer waarvan u de draadloze-netwerkstatus wilt controleren.

Selecteer de printer waarvoor **Beschikbaar (Available)** wordt weergegeven bij **Status**.

3. Selecteer **Status van draadloze communicatie controleren (Check Wireless Communication Status)** in het menu **Printer**.

Het venster **Printerwachtwoord bevestigen (Confirm Printer Password)** wordt weergegeven.

Raadpleeg [Beheerderswachtwoord](#) voor meer informatie over het wachtwoord.

4. Typ het wachtwoord en klik op **OK**.

- Als de printer via een draadloze router is aangesloten op de computer: het onderstaande venster wordt weergegeven.

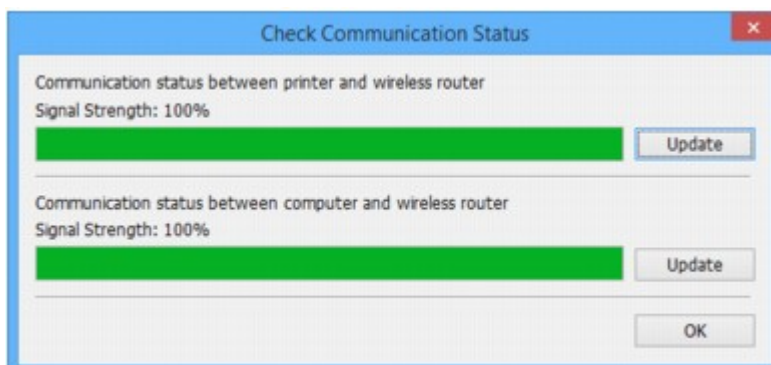

- Als de printer via een directe verbinding is aangesloten op de computer: het onderstaande venster wordt weergegeven.

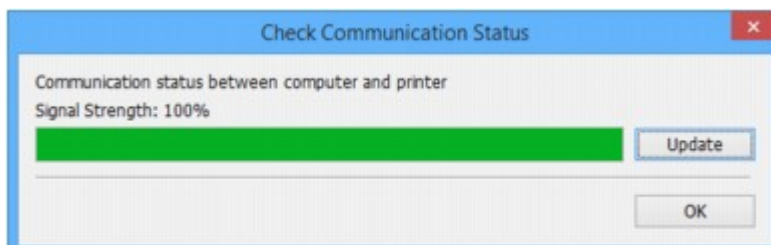

Klik op **Bijwerken (Update)** om de signaalsterkte nogmaals te meten.

5. Klik op **OK** om het venster te sluiten.

Computernetwerkinformatie weergeven

Volg de onderstaande procedure om de netwerkinformatie te zien van de computer waarmee de printer die is geselecteerd in het venster **IJ Network Device Setup Utility** is verbonden en waarop IJ Network Device Setup Utility is geïnstalleerd.

1. [Start IJ Network Device Setup Utility.](#)
2. Selecteer **Computernetwerkinformatie (Computer Network Information)** in het menu **Beeld (View)**.

het onderstaande venster wordt weergegeven.

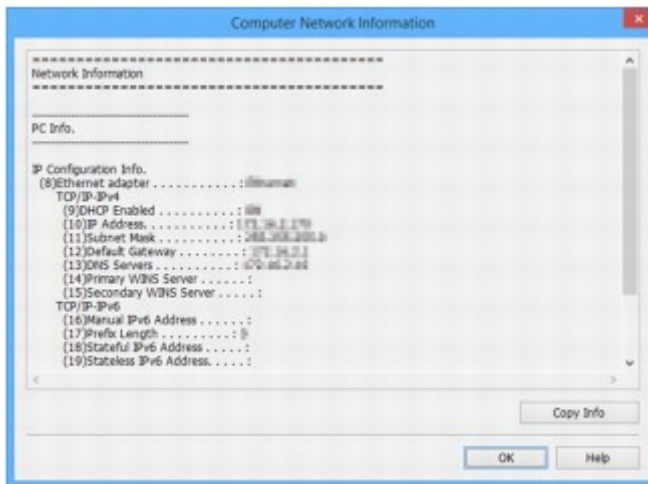

Klik op **Info kopiëren (Copy Info)** om alle netwerkinformatie naar het klembord te kopiëren.

3. Klik op **OK** om het venster te sluiten.

Printernetwerkinformatie weergeven

Volg de onderstaande procedure om de printernetwerkinformatie weer te geven.

1. [Start IJ Network Device Setup Utility](#).

De gedetecteerde printers worden vermeld.

2. Selecteer printer om netwerkinformatie uit de printerlijst weer te geven.

Selecteer de printer waarvoor **Beschikbaar (Available)** wordt weergegeven bij **Status**.

3. Selecteer **Printernetwerkinformatie (Printer Network Information)** in het menu **Beeld (View)**.

Het venster **Printerwachtwoord bevestigen (Confirm Printer Password)** wordt weergegeven.

Raadpleeg [Beheerderswachtwoord](#) voor meer informatie over het wachtwoord.

4. Typ het wachtwoord en klik op **OK**.

het onderstaande venster wordt weergegeven.

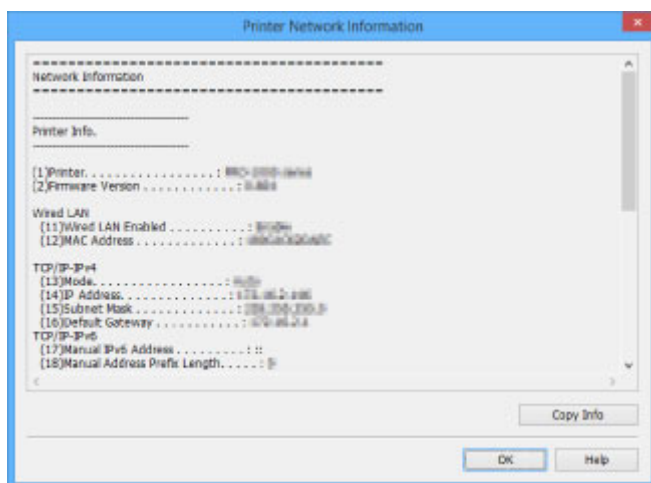

Klik op **Info kopiëren (Copy Info)** om alle netwerkinformatie naar het klembord te kopiëren.

5. Klik op **OK** om het venster te sluiten.

De verbindingstatus tussen de printer en de draadloze router controleren

Volg de onderstaande procedure om de door de printer gedetecteerde informatie over de draadloze router te controleren.

Zo worden de draadloze routers in de omgeving van de printer gedetecteerd en worden de gedetecteerde routers vermeld. Gebruik dit menu om te controleren of de printer zich op de juiste locatie bevindt.

1. [Start IJ Network Device Setup Utility.](#)

De gedetecteerde printers worden vermeld.

2. Selecteer printer om de verbindingstatus tussen de printer en de draadloze router in de printerlijst te controleren.

Selecteer de printer waarvoor **Beschikbaar (Available)** wordt weergegeven bij **Status** en waarvoor **Draadloos LAN (Wireless LAN)** staat vermeld als **Verbindingsmethode (Connection Method)**.

3. Selecteer **Status van verbinding tussen printer en draadloze router (Status of Printer and Wireless Router Connection)** in het menu **Beeld (View)**.

Het venster **Printerwachtwoord bevestigen (Confirm Printer Password)** wordt weergegeven.

Raadpleeg [Beheerderswachtwoord](#) voor meer informatie over het wachtwoord.

4. Typ het wachtwoord en klik op **OK**.

het onderstaande venster wordt weergegeven.

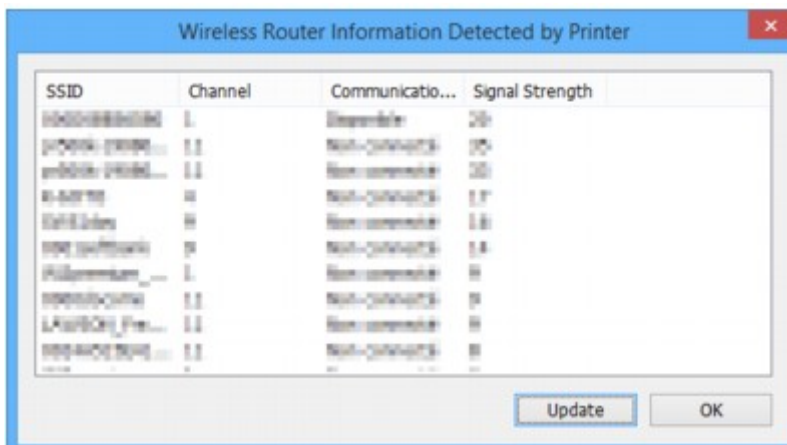

Klik op **Bijwerken (Update)** om nogmaals naar draadloze routers te zoeken.

5. Klik op **OK** om het venster te sluiten.

Het verschil tussen netwerkinstellingen controleren

Als u een eerder in het netwerk gebruikte printer niet kunt gebruiken, vergelijkt u de actuele netwerkstatus met de status van de laatste keer dat u de printer hebt gebruikt om te zien wat het verschil is.

1. [Start IJ Network Device Setup Utility](#).

De gedetecteerde printers worden vermeld.

2. Selecteer de printer waarvoor **Onbekend (Unknown)** of **Niet ingesteld (Not Set)** wordt weergegeven bij **Status** in de printerlijst.

3. Selecteer **Verbindingsstatus controleren (Check Connection Status)** in het menu **Beeld (View)**.

het onderstaande venster wordt weergegeven.

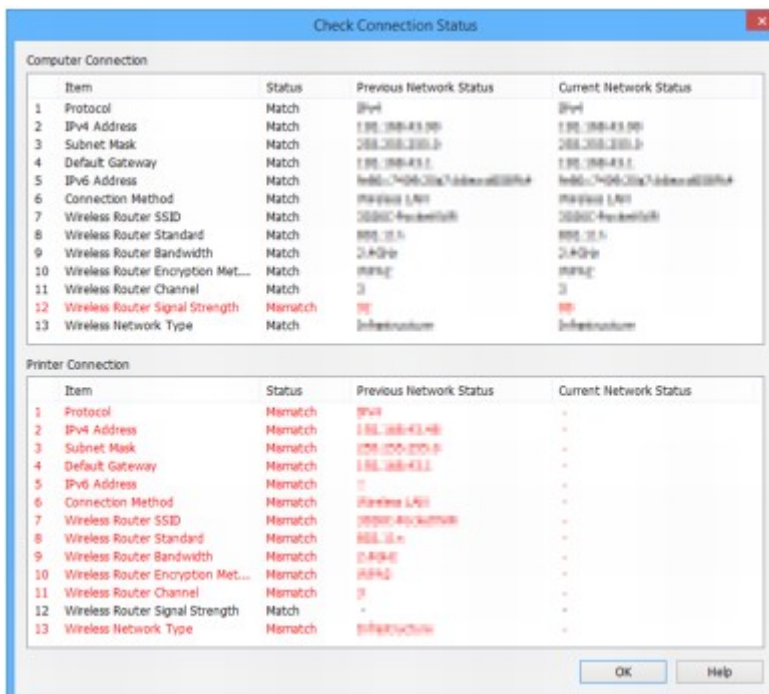

Als de netwerkstatus nu niet gelijk is aan de status van toen u de printer gebruikte, wordt **Niet gelijk (Mismatch)** vermeld bij **Status** en worden de items rood weergegeven. Controleer de rode items.

4. Klik op **OK** om het venster te sluiten.

De menu's van het IJ Network Device Setup Utility

- **Het menu Printer**
- **Het menu Beeld**
- **Het menu Optie**
- **Het menu Help**

Het menu Printer

In dit gedeelte worden de items beschreven die worden weergegeven in het menu **Printer**.

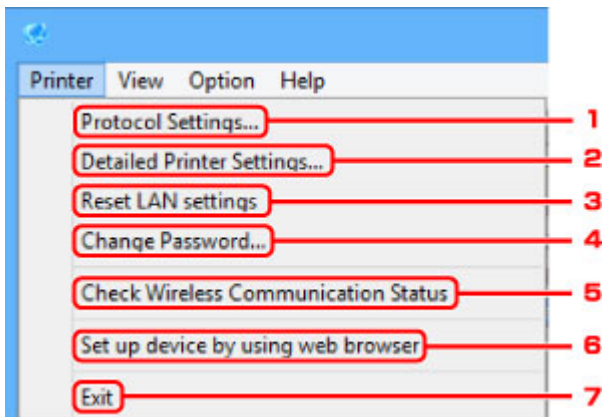

1. Protocolinstellingen... (Protocol Settings...)

Hiermee stelt u een bedraad of draadloos LAN in.

- [Instellingen voor bedraad LAN uitvoeren/wijzigen](#)
- [Instellingen voor draadloos LAN uitvoeren/wijzigen](#)

2. Gedetailleerde printerinstellingen... (Detailed Printer Settings...)

Hiermee wijst u de apparaat- en locatiennaam van de printer toe.

- [Printerinformatie toewijzen](#)

3. Herstel LAN-instellingen (Reset LAN settings)

De LAN-instellingen van de printer worden geïnitieerd.

- [Netwerkinstellingen initialiseren](#)

4. Wachtwoord wijzigen... (Change Password...)

Hiermee wijzigt u het voor de printer opgegeven wachtwoord.

- [Beheerderswachtwoord wijzigen](#)

5. Status van draadloze communicatie controleren (Check Wireless Communication Status)

Hiermee controleert u de communicatiestatus van het draadloze LAN.

- [Controleer de status van het draadloze netwerk](#)

6. Apparaat instellen met webbrowser (Set up device by using web browser)

Hiermee controleert u de printerinformatie of stelt u gedetailleerde instellingen in op de webpagina.

►►► Opmerking

- U kunt deze functie gebruiken in de volgende besturingssystemen en webbrowsers.

Besturingssysteem: Windows Vista SP2 of hoger

Webbrowser: Internet Explorer 9 of hoger, Google Chrome 41.0.2272.118m of hoger, Mozilla Firefox 37.0.1 of hoger

7. Afsluiten (Exit)

Hiermee sluit u IJ Network Device Setup Utility af.

Het menu Beeld

In dit gedeelte worden de items beschreven die worden weergegeven in het menuBeeld (View).

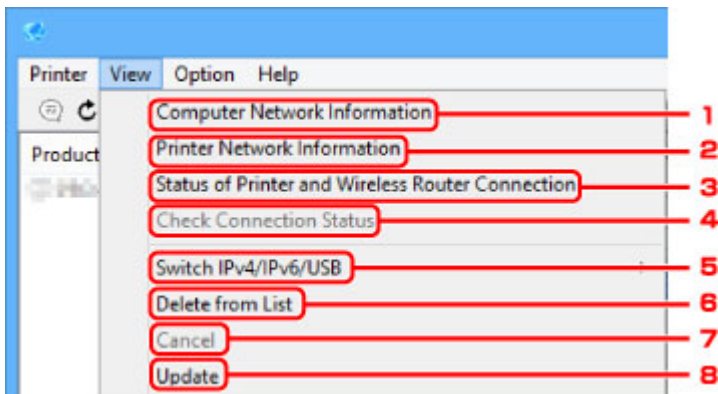

1. Computernetwerkinformatie (Computer Network Information)

Controleer de computernetwerkinformatie.

■ [Computernetwerkinformatie weergeven](#)

2. Printernetwerkinformatie (Printer Network Information)

Controleer de printernetwerkinformatie.

■ [Printernetwerkinformatie weergeven](#)

3. Status van verbinding tussen printer en draadloze router (Status of Printer and Wireless Router Connection)

Hiermee zoekt u draadloze routers en controleert u de informatie (draadloos kanaal, communicatiestatus en signaalsterkte) van de draadloze router die door de printer is gedetecteerd.

■ [De verbindingstatus tussen de printer en de draadloze router controleren](#)

4. Verbindingsstatus controleren (Check Connection Status)

Als u een eerder in het netwerk gebruikte printer niet kunt gebruiken, vergelijkt u de actuele netwerkstatus met de status waarin u de printer kunt gebruiken om te zien wat het verschil is.

■ [Het verschil tussen netwerkinstellingen controleren](#)

5. IPv4/IPv6/USB schakelen (Switch IPv4/IPv6/USB)

Hiermee schakelt u tussen een printerlijst met IPv4-printers en IPv6-printers. Bij sommige modellen kunt u printers vermelden die via USB zijn verbonden.

6. Verwijderen uit lijst (Delete from List)

Hiermee verwijdert u de geselecteerde printer uit de printerlijst.

7. Annuleren (Cancel)

Hiermee annuleert u het zoeken naar de printer.

»» Opmerking

- Hiermee kunt u zoeken naar de printer ook annuleren door te klikken op het pictogram .

8. Bijwerken (Update)

Hiermee zoekt u nogmaals naar de printers.

»» Opmerking

- U kunt ook nogmaals naar de printers zoeken door te klikken op het pictogram .

Het menu Optie

In dit gedeelte worden de items beschreven die worden weergegeven in het menu **Optie (Option)**.

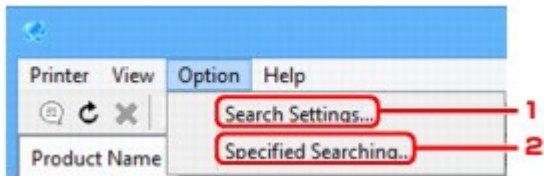

1. Zoekinstellingen... (Search Settings...)

Hiermee geeft u criteria op voor het zoeken naar de printer.

- [Criteria opgeven om naar een printer te zoeken](#)

2. Opgegeven zoeken... (Specified Searching...)

Hiermee zoekt u naar de printer op basis van een IP-adres of hostnaam.

- [Een specifieke printer zoeken](#)

Het menu Help

In dit gedeelte worden de items beschreven die worden weergegeven in het menu **Help**.

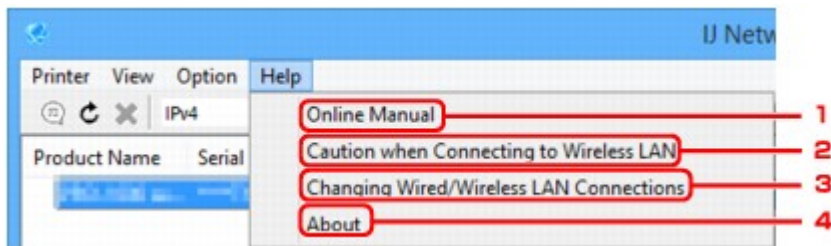

1. Online handleiding (Online Manual)

Hiermee geeft u deze handleiding weer.

2. Let op bij verbinding met een draadloos LAN (Caution when Connecting to Wireless LAN)

Hiermee wordt het waarschuwingsbericht voor een draadloze LAN-verbinding weergegeven.

3. Bedrade/draadloze LAN-verbinding wijzigen (Changing Wired/Wireless LAN Connections)

Dit bericht wordt weergegeven wanneer de LAN-verbindingmethode (draadloos of bedraad) wordt gewijzigd voor de geselecteerde printer.

4. Info (About)

Hier worden de versiegegevens van IJ Network Device Setup Utility weergegeven.

Overige netwerkinformatie

- ▶ Technische termen
- ▶ Beperkingen
- ▶ Firewall

Technische termen

In dit gedeelte worden de technische termen beschreven die in de handleiding worden gebruikt.

- [A](#)
- [B](#)
- [C](#)
- [D](#)
- [E](#)
- [H](#)
- [I](#)
- [K](#)
- [L](#)
- [M](#)
- [O](#)
- [P](#)
- [R](#)
- [S](#)
- [T](#)
- [U](#)
- [W](#)

A

- **Toegangspuntmodus (Access point mode)**

De printer wordt als een toegangspunt gebruikt om externe draadloze communicatieapparaten (zoals computers, smartphones of tablets) te verbinden in een omgeving waar geen toegangspunt (draadloze router) beschikbaar is. In de toegangsmodus (directe verbinding) kunt u maximaal 5 apparaten met de printer verbinden.

- **Ad-hoc**

Instelling voor een clientcomputer en een printer waarbij draadloze communicatie plaatsvindt op peer-to-peer-basis, bijvoorbeeld alle clients met dezelfde SSID/netwerknnaam communiceren rechtstreeks met elkaar. Er is geen draadloze router vereist. Deze printer ondersteunt geen ad-hoc-communicatie.

- **Wachtwoord beheerder (Admin Password)**

Beheerderswachtwoord in IJ Network Device Setup Utility om toegang voor netwerkgebruikers te beperken. Het wachtwoord moet worden opgegeven om toegang te krijgen tot de printer en de printerinstellingen te wijzigen.

- **AES**

Een coderingsmethode. Deze is optioneel voor WPA. Sterk, cryptografisch algoritme dat wordt gebruikt in overheidsinstanties in de VS voor verwerking van gegevens.

- **Verificatiemethode (Authentication Method)**

De methode die een draadloze router gebruikt om een printer via een draadloos LAN te verifiëren. De methoden komen met elkaar overeen.

Voor WPA/WPA2 is de verificatiemethode PSK.

B

- **Bonjour**

Een service die in het besturingssysteem Mac OS X is ingebouwd en die automatisch de apparaten detecteert die u met een netwerk kunt verbinden.

C

- **Instellen zonder kabel**

Hiermee geeft u direct instellingen voor een draadloze router op met gebruik van een apparaat (zoals een smartphone), maar zonder gebruik te maken van een draadloze router.

- **Kanaal**

Frequentiekanaal voor draadloze communicatie. In de infrastructuurmodus wordt het kanaal automatisch aangepast aan de instellingen van de draadloze router. Deze printer ondersteunt de kanalen 1 tot en met 13. (De kanalen 12 en 13 worden niet ondersteund afhankelijk van het land of de regio van aankoop.) Het aantal kanalen dat kan worden gebruikt voor uw draadloos LAN verschikt afhankelijk van de regio of het land.

D

- **Standaardgateway (Default Gateway)**

Een doorschakelapparaat waarmee verbinding wordt gemaakt met een ander netwerk, zoals een router of een computer.

- **Standaardrouteradres**

Een standaard IP-adres dat is ingesteld voor een router.

- **DHCP-serverfunctionaliteit**

De router wijst automatisch een IP-adres toe wanneer de printer of computer in een netwerk wordt opgestart.

- **DHCPv6**

Een protocol voor het automatisch toewijzen van de vereiste gegevens wanneer een computer verbinding maakt met het netwerk. DHCPv6 kan worden gebruikt als IPv6 ingeschakeld is.

- **Directe verbinding (toegangspuntmodus)**

De printer wordt als een toegangspunt gebruikt om externe draadloze communicatieapparaten (zoals computers, smartphones of tablets) te verbinden in een omgeving waar geen draadloze router beschikbaar is. Bij een directe verbinding (toegangsmodus) kunt u maximaal 5 apparaten met de printer verbinden.

- **DNS-server**

Een server die apparaatnamen omzet in IP -adressen. Als u handmatig een IP-adres opgeeft, moet u het adres opgeven van zowel een primaire server als een secundaire server.

F

- **Firewall**

Dit is een systeem dat ongeautoriseerde toegang tot de computer in het netwerk voorkomt. Om dergelijke toegang te voorkomen, kunt u de firewallfunctie van een breedbandrouter, de beveiligingssoftware of het besturingssysteem van de computer gebruiken.

H

- **Hostnaam**

Een naam voor een computer of printer op een network waaraan de computer of printer gemakkelijk kan worden herkend. Doorgaans worden alfanumerieke tekens van 1 byte gebruikt.

I

- **IEEE802.11b**

Internationale norm voor draadloos LAN waarbij de frequentie 2,4 GHz wordt gebruikt met een doorvoer van maximaal 11 Mbps.

- **IEEE802.11g**

Internationale norm voor draadloos LAN waarbij de frequentie 2,4 GHz wordt gebruikt met een doorvoer van maximaal 54 Mbps. Compatibel met 802.11b.

- **IEEE802.11n**

Internationale norm voor draadloos LAN waarbij de frequenties 2,4 GHz en 5 GHz worden gebruikt. Zelfs als twee of meer antennes tegelijk worden gebruikt of een hogere overdrachtssnelheid dan voorheen wordt verkregen door meerdere communicatiekanalen tegelijk te gebruiken, kan de overdrachtssnelheid worden beïnvloed door het aangesloten apparaat.

Bij de maximale overdrachtssnelheid van 600 Mbps kan worden gecommuniceerd met meerdere computers binnen een straal van circa twaalf meter.

Compatibel met 802.11b en 802.11g.

- **Infrastructuur**

Een van de draadloze communicatiemethoden. Draadloze communicatieapparaten (zoals een computer of printer) zijn via een draadloze router met het netwerk verbonden.

- **IP-adres**

Een uniek nummer bestaand uit vier delen, gescheiden door punten. Elk netwerkapparaat dat verbinding heeft met internet heeft een IP-adres. Voorbeeld: 192.168.0.1

Een IP-adres wordt normaal gesproken automatisch door een draadloze router of door een DHCP-server van de router toegewezen.

- **IPv4/IPv6**

Dit zijn internetwerk-protocollen die worden gebruikt op internet. IPv4 maakt gebruik van 32-bits adressen en IPv6 maakt gebruik van 128-bits adressen.

K

- **Sleutelindeling (Key Format)**

Selecteer **ASCII** of **Hex** als indeling voor de WEP-sleutel. Welke tekens voor de WEP-sleutel kunnen worden gebruikt, is afhankelijk van de geselecteerde sleutelindelingen.

- ASCII

Hiervoor kunt u een tekenreeks van vijf of dertien tekens opgeven die alfanumerieke en onderstrepingstekens '_' kan bevatten. Deze sleutel is hoofdlettergevoelig.

- Hex

Hiervoor kunt u een tekenreeks van 10 of 26 tekens opgeven die hexadecimale tekens kan bevatten (0 tot 9, A tot F en a tot f).

- **Sleutellengte (Key Length)**

Lengte van de WEP-sleutel. Selecteer 64-bits of 128-bits. Met een langere sleutellengte kunt u een complexere WEP-sleutel maken.

L

- **Lokaal adres koppeling**

Een IP-adres dat automatisch wordt gegenereerd op basis van een specifieke prefix (informatie van actueel netwerk: fe80::) en een interface-id die op basis van het MAC-adres van de printer is gegenereerd.

- **Verbindingkwaliteit (Link Quality)**

De status van de verbinding tussen de draadloze router en de printer zonder storing wordt aangegeven met een waarde tussen 0 en 100%.

- **LPR**

Een platformafhankelijk afdrukprotocol dat in TCP/IP-netwerken wordt gebruikt. Het protocol ondersteunt geen bidirectionele communicatie.

M

- **MAC-adres (MAC Address)**

Dit wordt ook het fysieke adres genoemd. Een unieke en permanente hardwareaanduiding die is toegewezen aan netwerkapparaten door de fabrikant. MAC-adressen zijn 48 bits lang en zijn geschreven als hexadecimale nummers, gescheiden door dubbele punten:11:22:33:44:55:66.

O

- **Werkingsstatus (Operation Status)**

Hiermee wordt de status van de printer aangegeven.

P

- **Prefixlengte**

Het aantal bits in het netwerkgedeelte van een IP-adres. Dat aantal varieert van 8 tot 24 bits voor IPv4 en 64 bits voor IPv6.

- **Proxyserver**

Een server die een via een LAN verbonden computer verbindt met internet. Als u een proxyserver gebruikt, geeft u het adres en het poortnummer van de proxyserver op.

- **PSK**

Een coderingsmethode die wordt gebruikt door WPA/WPA2.

R

- **Router**

Een doorschakelapparaat waarmee verbinding wordt gemaakt met een ander netwerk.

S

- **Signaalsterkte (Signal Strength)**

De sterkte van het signaal dat wordt ontvangen door de printer vanaf de draadloze router wordt aangegeven met een waarde tussen 0 en 100%.

- **SSID**

Uniek label voor draadloos LAN. Wordt vaak voorgesteld als een netwerknaam of de naam van een draadloze router.

De SSID onderscheidt het ene draadloze LAN van andere LAN's om storingen te voorkomen.

De printer en alle clients in een draadloos LAN moeten dezelfde SSID gebruiken om met elkaar te communiceren. De SSID kan maximaal 32 tekens lang zijn en bestaat uit alfanumerieke tekens. Er kan ook naar de SSID worden verwezen met de netwerknaam.

- **Verborgen (Stealth)**

In de modus voor verbergen verbergt een draadloze router zichzelf door de SSID niet uit te zenden. De client moet de SSID opgeven die is ingesteld op de draadloze router om deze te kunnen detecteren.

- **Stateful adres**

Een IPv6-adres dat is verkregen van een DHCP-server met gebruik van DHCPv6.

- **Stateless adres**

Een voorlopig IPv6-adres dat automatisch is gegenereerd met gebruik van een prefix dat is opgenomen in RA (Router Advertisement) en een MAC-adres. Een IPv6-adres wordt gegenereerd in een omgeving waarin een DHCP-server niet beschikbaar is.

- **Subnetmasker**

Een IP-adres bestaat uit twee delen: het netwerkadres en het hostadres. Het subnetmasker wordt gebruikt om het subnetmaskeradres uit het IP-adres te berekenen. Een subnetmasker wordt normaal gesproken automatisch door een draadloze router of door een DHCP-server van de router toegewezen.

Voorbeeld:

IP-adres: 192.168.127.123

Subnetmasker: 255.255.255.0

Subnetmaskeradres: 192.168.127.0

T

- **TCP/IP**

Verzameling van communicatieprotocollen die worden gebruikt om verbinding te maken met hosts op internet of het LAN. Dit protocol maakt communicatie tussen verschillende terminals mogelijk.

- **TKIP**

Een coderingsprotocol dat wordt gebruikt door WPA/WPA2.

U

- **USB**

Seriële interface ontworpen om 'hot-swap' van apparaten mogelijk te maken door ze aan te sluiten en te verwijderen zonder het apparaat uit te schakelen.

W

- **WCN (Windows Connect Now)**

Gebruikers van Windows Vista of later kunnen de instellingen echter ook rechtstreeks ophalen via een draadloos netwerk (WCN-NET).

- **WEP/WEP-sleutel**

Een coderingsmethode die wordt gebruikt door IEEE 802.11. Gedeelde beveiligingssleutel die wordt gebruikt om gegevens te coderen en decoderen die worden verzonden via draadloze netwerken. Deze printer ondersteunt een sleutellengte van 64 bits of 128 bits, de sleutelindelingen ASCII-code en Hexadecimaal, en een sleutelnummer van 1 tot 4.

- **Wi-Fi**

Internationale instelling die het samenwerken van draadloze LAN-producten certificeert op basis van de IEEE 802.11-specificatie.

Deze printer is een door Wi-Fi geautoriseerd product.

- **Draadloos LAN**

Een netwerk dat in plaats van met fysieke snoeren, is aangesloten met een draadloze technologie zoals Wi-Fi.

- **Draadloze router (Wireless Router)**

Een draadloze ontvanger of draadloos basisstation dat informatie ontvangt van draadloze clients/de printer en deze opnieuw uitzendt. Vereist in een infrastructuurnetwerk.

- **WPA**

Beveiligingsstructuur die in October 2002 is aangekondigd door de Wi-Fi Alliance. De beveiliging is strenger dan met WEP.

- Verificatie (Authentication)

WPA bestaat uit de volgende verificatiemethoden: PSK dat kan worden gebruikt zonder een verificatieserver en WPA-802.1x waarvoor wel een verificatieserver is vereist.

Deze printer ondersteunt WPA-PSK.

- Wachtwoordzin

Deze gecodeerde sleutel wordt gebruikt om WPA-PSK-verificatie uit te voeren.

Het wachtwoord is een reeks van 8 tot 63 alfanumerieke tekens of een 64-cijferige hexadecimale waarde.

- **WPA2**

Beveiligingsstructuur uitgegeven door de Wi-Fi Alliance in september 2004 als een nieuwere versie van WPA. Biedt een sterker coderingsmechanisme met Advanced Encryption Standard (AES).

- Verificatie (Authentication)

WPA2 bestaat uit de volgende verificatiemethoden: PSK dat kan worden gebruikt zonder een verificatieserver en WPA2-802.1x waarvoor wel een verificatieserver is vereist.

Deze printer ondersteunt WPA2-PSK.

- Wachtwoordzin

Deze gecodeerde sleutel wordt gebruikt om WPA2-PSK-verificatie uit te voeren.

Het wachtwoord is een reeks van 8 tot 63 alfanumerieke tekens of een 64-cijferige hexadecimale waarde.

- **WPS (Wi-Fi Protected Setup)**

WPS is een norm voor het eenvoudig en veilig instellen van een draadloos netwerk.

Voor Wi-Fi Protected Setup worden vooral de volgende 2 methoden gebruikt:

PIN-code: een verplichte instelmethode voor alle gecertificeerde WPS-apparaten.

PBC (Push button configuration; drukknop): een drukknop op de hardware of een virtuele drukknop in de software.

Beperkingen

Als u een printer gebruikt via het draadloze LAN, herkent de printer mogelijk draadloze systemen in de buurt. U moet daarom een netwerksleutel (WEP of WPA/WPA2) instellen voor het toegangspunt om draadloze verzending te coderen. Draadloze communicatie met een product dat niet voldoet aan de Wi-Fi-standaard kan niet worden gegarandeerd.

Als u verbinding maakt met te veel computers, kan dit van invloed zijn op de prestaties van de printer, zoals de afdruksnelheid.

Als u een printer met een directe verbinding gebruikt, kunt u de volgende instellingen niet configureren:

- Handmatig een IP-adres invoeren
- IPv6 in- en/of uitschakelen

Firewall

Een firewall is een functie van de beveiligingssoftware die op de computer is geïnstalleerd of van het besturingssysteem van de computer. Deze functie voorkomt toegang tot het netwerk door onbevoegden.

Vorzorgsmaatregelen wanneer de firewallfunctie is ingeschakeld

- Een firewallfunctie kan de communicatie tussen een printer en een computer beperken. Hierdoor kunnen de printerinstallatie en -communicatie worden uitgeschakeld.
- Tijdens de installatie van de printer wordt u mogelijk gevraagd of u de communicatie wilt in- of uitschakelen, afhankelijk van de firewallfunctie van de beveiligingssoftware of het besturingssysteem. Kies er in dat geval voor de communicatie in te schakelen.
- Wanneer u IJ Network Device Setup Utility gebruikt, wordt u mogelijk gevraagd of u de communicatie wilt in- of uitschakelen, afhankelijk van de firewallfunctie van de beveiligingssoftware. Kies er in dat geval voor de communicatie in te schakelen.
- Als u de printer niet kunt installeren, schakelt u de firewallfunctie van de beveiligingssoftware of het besturingssysteem tijdelijk uit.

►► Belangrijk

- Als u de firewallfunctie hebt uitgeschakeld, moet u de verbinding tussen uw netwerk en internet verbreken.

- Sommige toepassingen (zoals software voor netwerkconfiguratie) negeren de firewallinstellingen. Controleer van tevoren de instellingen van de toepassing.
- Als de gebruikte printer is ingesteld op **IP-adres automatisch verkrijgen (Get IP address automatically)**, verandert het IP-adres telkens wanneer de printer verbinding maakt met het netwerk. Hierdoor kunnen de printerinstallatie en -communicatie worden uitgeschakeld, afhankelijk van de firewallinstellingen. Wijzig in dat geval de firewallinstellingen of wijs een vast IP-adres toe aan de printer. U kunt een IP-adres instellen met IJ Network Device Setup Utility.

- [Instellingen voor bedraad LAN uitvoeren/wijzigen](#)
- [Instellingen voor draadloos LAN uitvoeren/wijzigen](#)

Als u een vast IP-adres toewijst aan de printer, moet u een IP-adres opgeven waarmee de computer kan communiceren.

►► Opmerking

- Raadpleeg de instructiehandleiding van de computer of software of neem contact op met de fabrikant voor de firewallinstellingen van het besturingssysteem of de beveiligingssoftware.

Zorgen voor optimale afdrukresultaten

- **Inkttips**
- **Afdruktips**
- **Controleer de papierinstellingen voordat u gaat afdrukken**
- **Stel de papiergegevens voor de cassette in nadat u papier hebt geplaatst**
- **Afdruktaken annuleren**
- **Een hoge afdrukkwaliteit handhaven**
- **Uw apparaat vervoeren**

Inkttips

Wordt inkt verbruikt voor andere doelen dan voor het afdrukken?

Inkt wordt soms verbruikt voor andere doelen dan voor het afdrukken.

Wanneer u de Canon-printer voor het eerst gebruikt nadat u de inktanks hebt geïnstalleerd, wordt een kleine hoeveelheid inkt verbruikt om de openingen van de printkop te vullen met inkt en zo het afdrukken mogelijk te maken.

De afdrukkosten die in de brochures of websites worden vermeld, zijn niet gebaseerd op de verbruiksgegevens van de eerste inkttank of het eerste inktpatroon, maar op dat van de volgende inkttank of het volgende inktpatroon.

Inkt wordt soms gebruikt om de optimale afdrukkwaliteit te behouden.

Om de printerprestaties op peil te houden, wordt er op basis van de printerconditie door de Canon-printer een automatische reiniging uitgevoerd. Tijdens deze automatische reiniging wordt een kleine hoeveelheid inkt verbruikt. In dit geval kunnen alle inktkleuren worden verbruikt.

[Reinigingsfunctie]

Via de reinigingsfunctie kan de printer luchtbellen of inkt uit de opening zuigen, zodat de printkwaliteit niet terug loopt en de opening niet verstopt raakt.

Wordt er kleureninkt gebruikt voor het maken van zwart-wit afdrukken?

Wanneer u afdrukt in zwart-wit, wordt mogelijk andere kleureninkt dan zwart gebruikt, afhankelijk van het type papier en de instellingen van het printerstuurprogramma. Er kan dus soms ook kleureninkt worden gebruikt voor zwart-wit afdruktaken.

►► Opmerking

- Het apparaat gebruikt pigmentinkt. Pigmentinkt verdwijnt soms van afgedrukte oppervlakken wanneer u hier eroverheen wrijft of krast.

Afdruktips

De status voorafgaand aan het afdrukken controleren

- Bevindt de printkop zich in een goede staat?

Als de spuitopeningen van de printkop verstopt raken, worden afdrukken vager, waardoor de afdrukkwaliteit negatief wordt beïnvloed en er papier wordt verspild. Als u de printkop wilt controleren, drukt u het controleraster voor de spuitopeningen af.

■ [Onderhoudsprocedure](#)

- Zitten er inktresten aan de binnenkant van het apparaat?

Na veel afdruktaken kunnen de plekken waar papier door het apparaat wordt gevoerd, besmeurd raken met inkt. Als u de binnenkant van het apparaat wilt reinigen, voert u [Reiniging van de onderste plaat](#) uit.

Controleer of het papier correct is geplaatst

- Is het papier in de juiste richting geplaatst?

Plaats papier in een cassette met de afdrukszijde NAAR BENEDEN.

■ [Papier plaatsen](#)

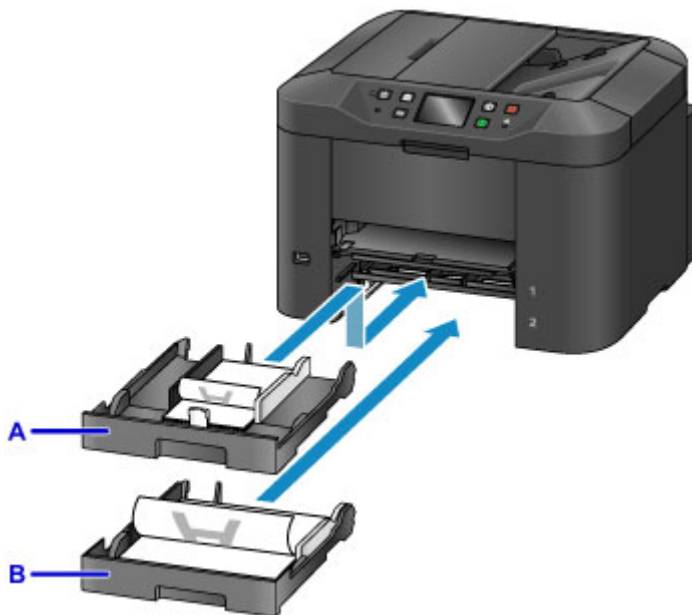

A: cassette 1

B: cassette 2

- Is het papier gekruld?

Gekruld papier kan papierstoringen veroorzaken. Strijk gekruld papier glad en plaats het dan opnieuw.

■ Herstel het gekrulde papier voordat u het papier plaatst.' in [Papier vertoont vlekken / Papieroppervlak vertoont krassen](#)

Controleer de papierinstellingen voordat u gaat afdrukken

Wijzig de papierinstellingen op het bedieningspaneel of van de computer voordat u gaat afdrukken.

Er zijn vele soorten papier. Er is papier dat speciaal is gecoat voor foto-afdrukken van hoge kwaliteit, en ander papier is weer bestemd voor documenten.

Elk papiertype heeft specifieke vooraf ingestelde instellingen die details, zoals de toepassing en het gebruik van inkt en de afstand vanaf de spuitopeningen, bepalen waardoor optimale afdrukkwaliteit voor het papier wordt gegarandeerd. Onjuiste papierinstellingen daarentegen kunnen de kleurprestaties verstoren, of de afgedrukte oppervlakken kunnen tegen het apparaat schuiven.

Als de afdruk wazig lijkt of ongelijkmatige kleuren vertoont, druk dan opnieuw af met een instelling voor een hogere afdrukkwaliteit.

Stel de papiergegevens voor de cassette in nadat u papier hebt geplaatst

Als u een cassette plaatst nadat u papier hebt geplaatst, wordt een scherm voor het instellen van het type en formaat papier weergegeven. Stel de papiergegevens voor de cassette in, en geef het type en formaat van het geplaatste papier aan.

Om onjuiste afdrukken te voorkomen, kan het apparaat papiergegevens die zijn ingevoerd voor de cassette, vergelijken met de papierinstellingen voor afdruktaken om er zeker van te zijn dat ze overeenkomen. Geef de papierinstellingen voor het papier in de cassette op voordat u gaat afdrukken. Als deze instellingen niet overeenkomen, zorgt de automatische papiercontrole (als die is ingeschakeld) dat er niet onjuist wordt afgedrukt en verschijnt er een foutmelding. In dit geval controleert en corrigeert u de papierinstellingen.

U controleert de papiergegevens voor de cassette door het scherm met papiergegevens weer te geven op het bedieningspaneel.

Afdruktaken annuleren

Druk niet op de knop AAN (ON) als u afdruktaken wilt annuleren.

Als u op de **AAN (ON)**-knop drukt om het apparaat uit te schakelen tijdens het afdrukken, kan het apparaat het afdrukken soms niet hervatten, zelfs als de afdruktaken intern niet zijn gewist.

Druk op de knop **Stoppen (Stop)** als u het afdrukken wilt annuleren.

Een hoge afdrukkwaliteit handhaven

Voor een optimale afdrukkwaliteit is het belangrijk dat de printkop niet uitdroogt of verstopt raakt. Voor een optimale afdrukkwaliteit volgt u deze tips.

»» Opmerking

- Op sommige typen papier kan de inkt uitlopen als u er met een markeerstift op waterbasis overheen gaat, of als water of transpiratievocht in contact komt met het afdrukgebied.

Haal de stekker van het apparaat er pas uit als het is uitgeschakeld.

Als u op de **AAN (ON)**-knop drukt om het apparaat uit te zetten, wordt de printkop (die is voorzien van spuitopeningen) automatisch bedekt om uitdrogen te voorkomen. Er wordt echter niets afgedekt wanneer u de stekker van het apparaat eruit haalt als het **AAN/UIT (POWER)**-lampje brandt of knippert. Dat kan leiden tot uitdroging of verstopping.

Controleer voordat u [de stekker uit het apparaat](#) haalt, of het **AAN/UIT (POWER)**-lampje uit is.

»» Belangrijk

- Als u het apparaat loskoppelt, worden de instellingen voor datum en tijd naar de fabrieksinstellingen teruggezet en worden alle documenten in het geheugen van het apparaat gewist. Verzend faxen, druk documenten af of sla, indien nodig, taken op een USB-flashstation op voordat u het apparaat loskoppelt.

Druk regelmatig af

Net zoals een viltstift uitdroogt en onbruikbaar wordt (zelfs met de dop erop) als die lange tijd niet wordt gebruikt, kan ook de printkop uitdrogen of verstopt raken als het apparaat een tijd niet wordt gebruikt. Gebruik het apparaat, indien mogelijk, ten minste één keer per maand.

Zorg ervoor dat de inkt regelmatig gemengd wordt

Het apparaat mixt inkt automatisch periodiek om een optimale afdrukkwaliteit te behouden. Regelmatig afdrukken helpt om de inkt in een goede conditie te houden.

Als het apparaat een tijdje niet wordt gebruikt, wordt de inkt automatisch gemengd voordat er wordt afgedrukt.

Uw apparaat vervoeren

Neem deze voorzorgsmaatregelen wanneer u het apparaat vervoert omdat u gaat verhuizen of het apparaat moet laten repareren.

»»» Belangrijk

- Plaats het apparaat rechtop in een stevige doos in en gebruik voldoende beschermend materiaal voor een veilig transport.
- Met de printkop en de set met inktanks nog in het apparaat drukt u op de **AAN (ON)**-knop om het apparaat uit te schakelen. Hierdoor wordt de printkop automatisch bedekt om te voorkomen dat die uitdroogt.
- Nadat u de printer hebt ingepakt, mag u de doos niet kantelen of op zijn kant of ondersteboven zetten. Dan kan het apparaat beschadigen en kan inkt tijdens het vervoer gaan lekken.
- Bij verzending van het apparaat via een koerier moet op de doos een etiket met 'DEZE KANT BOVEN' worden geplakt. Markeer de doos ook met de tekst 'BREEKBAAR' of 'VOORZICHTIG'.

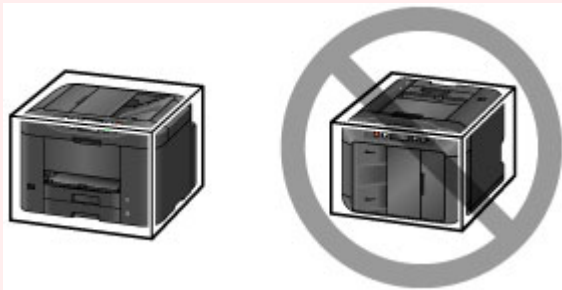

1. Schakel het apparaat uit.
2. Nadat u hebt gecontroleerd dat het **AAN/UIT (POWER)**-lampje uit is, [haalt u de stekker van het apparaat uit het stopcontact](#).

»»» Belangrijk

- Haal de stekker van het apparaat er niet uit wanneer het **AAN/UIT (POWER)**-lampje brandt of knippert. Dit kan het apparaat beschadigen of storingen veroorzaken, waardoor u niet meer kunt afdrukken.

3. Haal de cassettes eruit en verwijder het papier. Maak de cassettes korter voordat u ze terugduwt.

■ [Papierbronnen](#)

4. Sluit de papieruitvoersteun en duw daarna het verlengstuk van de uitvoerlade en de papieruitvoerlade erin.
5. Plaats de cassettes opnieuw.
6. Koppel alle kabels en het netsnoer los van het apparaat.

7. Plak alle kleppen op het apparaat vast zodat ze niet open kunnen, en de cassettes er tijdens het vervoer niet uitkomen. Zet het apparaat vervolgens in een plastic zak.
8. Verpak het apparaat ter bescherming in de doos met beschermend materiaal.

Juridische beperkingen bij scannen/kopiëren

Scannen, afdrukken, kopiëren of wijzigen van exemplaren van het volgende kan wettelijk strafbaar zijn.

Deze lijst is niet volledig. Raadpleeg in geval van twijfel een plaatselijke jurist.

- Papiergeld
- Postwissels
- Stortingsbewijzen
- Postzegels (gestempeld of ongestempeld)
- Identificatiebewijzen of insignes
- Bepaalde service- of wisseldocumenten
- Cheques of wissels die door overheidsinstanties zijn uitgegeven
- Rijbewijzen en eigendomsbewijzen
- Travellercheques
- Voedselbonnen
- Paspoorten
- Immigratiepapieren
- Belastingzegels (gestempeld of ongestempeld)
- Obligaties of andere schuldbekentenissen
- Aandelencertificaten
- Werken of kunstwerken die vallen onder het auteursrecht, zonder toestemming van de rechthebbende

Specificaties

Algemene specificaties

Afdrukresolutie (dpi)	600 (horizontaal) x 1200 (verticaal)
Interface	USB-poort: Hi-Speed USB *1 Poort voor USB-flashstation: USB-flashstation LAN-poort: Bedraad LAN: 100BASE-TX / 10BASE-T Draadloos LAN: IEEE802.11n / IEEE802.11g / IEEE802.11b *2 *1 Een computer die voldoet aan de Hi-Speed USB-standaard is vereist. Aangezien de Hi-Speed USB-interface volledig opwaarts compatibel is met USB 1.1, kan deze worden gebruikt met USB 1.1. *2 Instellen is mogelijk via Standaardinstellingen, WPS (Wi-Fi Protected Setup), WCN (Windows Connect Now) of Instellen zonder kabel. USB en LAN kunnen tegelijkertijd worden gebruikt. Draadloos LAN en bedraad LAN kunnen niet tegelijkertijd worden gebruikt.
Breedte van afdruk	203,2 mm / 8 inch
Gebruiksomgeving	Temperatuur: 5 tot 35 °C (41 tot 95 °F) Luchtvochtigheid: 10 tot 90% relatieve vochtigheid (geen condensatie) * De prestaties van de printer kunnen afnemen in bepaalde omstandigheden en bij een bepaalde luchtvochtigheid. Aanbevolen omstandigheden: Temperatuur: 15 tot 30 °C (59 tot 86 °F) Luchtvochtigheid: 10 tot 80% relatieve vochtigheid (geen condensatie) * Voor de temperatuur- en vochtigheidsomstandigheden van papier zoals fotopapier raadpleegt u de verpakking van het papier of de bijgeleverde instructies.
Opslagomgeving	Temperatuur: 0 tot 40 °C (32 tot 104 °F) Luchtvochtigheid: 5 tot 95% relatieve vochtigheid (geen condensatie)
Stroomvoorziening	100-240 V wisselstroom, 50/60 Hz
Stroomverbruik	Afdrukken (kopiëren): circa 26 W Stand-by (minimum): circa 0,9 W *1*2 Uit: circa 0,2 W *1 *1 USB-verbinding naar computer *2 De tijd waarna het apparaat stand-by gaat, kan niet worden gewijzigd.
Externe afmetingen	Circa 463 (B) x 389 (D) x 320 (H) mm Circa 18,3 (B) x 15,3 (D) x 12,6 (H) inch

	* Met de papieruitvoerlade en cassettes ingetrokken.
Gewicht	Circa 12,1 kg (circa 26,5 lb) * Met geplaatste printkop en inktanks.
Printkop/inkt	4352 spuitopeningen in totaal (BK 1280 spuitopeningen, C/M/Y 512 x 6 spuitopeningen)
ADF-capaciteit	A4- of Letter-formaat: maximaal 50 vellen (papier van 75 g /m ² / 20 lb), tot een hoogte van 5 mm / 0,20 inch Legal-formaat: maximaal 10 vellen (papier van 75 g /m ² / 20 lb), tot een hoogte van 1 mm / 0,04 inch Overige formaten: 1 vel

Specificaties voor kopiëren

Meerdere afdrukken	max. 99 pagina's
Intensiteit aanpassen	9 standen, automatische intensiteit (AE-kopie)
Vergroten/verkleinen	25% - 400% (eenheden van 1%)

Specificaties voor scannen

Scannerstuurprogramma	Windows: TWAIN 1.9 specificatie, WIA Mac OS: ICA
Maximumscanformaat	Glasplaat: A4/Letter, 216 x 297 mm / 8,5 x 11,7 inch ADF: A4/Letter/Legal, 216 x 356 mm / 8,5 x 14,0 inch
Scanresolutie	Optische resolutie (horizontaal x verticaal) max.: 1200 x 1200 dpi *1 Max. geïnterpoleerde resolutie: 19200 x 19200 dpi *2 *1 De optische resolutie geeft de maximale samplingfrequentie aan op basis van ISO 14473. *2 Wanneer u de scanresolutie verhoogt, neemt het maximaal mogelijke scangebied af.
Gradatie (invoer/uitvoer)	Grijs: 16 bits/8 bits Kleur: 48 bits/24 bits (RGB elk 16 bits/8 bits)

Specificaties voor faxen

Toepasselijke lijn	PSTN (Public Switched Telephone Network)
Communicatiemodus	Super G3, G3
Gegevenscompressiesysteem	Zwart: MH, MR, MMR Kleur: JPEG
Modemsnelheid	max. 33,6 kbps

	(automatische terugval)
Overdrachtssnelheid	<p>Zwart: ongeveer 3 seconden per pagina met een snelheid van 33,6 kbps (op basis van ITU-T No.1 chart voor VS-specificaties en Canon FAX Standard chart No.1 voor anderen, allebei in standaardmodus)</p> <p>Kleur: ongeveer 1 minuut per pagina met een snelheid van 33,6 kbps (op basis van Canon COLOR FAX TEST SHEET)</p>
Gradatie	<p>Zwart: 256 niveaus</p> <p>Kleur: 24-bits kleuren (RGB elk 8-bits)</p>
Dichtheid aanpassen	3 niveaus
Geheugen	<p>Verzenden/ontvangen: ongeveer 250 pagina's (op basis van ITU-T No.1 chart voor VS-specificaties en Canon FAX Standard chart No.1 voor anderen, allebei in standaardmodus)</p>
Faxresolutie	<p>Zwart Standaard: 8 pels/mm x 3,85 lines/mm (203 pels/inch x 98 lijnen/inch)</p> <p>Zwart Fijn, Foto: 8 pels/mm x 7,70 lines/mm (203 pels/inch x 196 lijnen/inch)</p> <p>Zwart Extra fijn: 300 x 300 dpi</p> <p>Kleur: 200 x 200 dpi</p>
Nummers kiezen	<p>Automatisch bellen</p> <ul style="list-style-type: none"> - Ontvanger (max. 100 bestemmingen) - Groepskiezen (max. 99 bestemmingen) <p>Normaal kiezen</p> <p>Automatische nummerherhaling</p> <p>Handmatige nummerherhaling (max. 10 bestemmingen)</p>
Overige	<p>Activiteitenrapport (na iedere 20 transacties)</p> <p>Sequentiële uitzending (max. 101 bestemmingen)</p> <p>Geweigerde nummers (max. 10 bestemmingen)</p>

Netwerkspecificaties

Communicatieprotocol	SNMP (ondersteunt Canon-MIB), TCP/IP
Bedraad LAN	<p>Ondersteunde standaarden: IEEE802.3u (100BASE-TX) / IEEE802.3 (10BASE-T)</p> <p>Overdrachtssnelheid: 10 M/100 Mbps (automatisch schakelen)</p>
Draadloos LAN	<p>Ondersteunde standaarden: IEEE802.11n / IEEE802.11g / IEEE802.11b</p> <p>Frequentiebandbreedte: 2,4 GHz</p> <p>Kanaal: 1-11 of 1-13</p> <p>* De frequentiebandbreedte en de beschikbare kanalen hangen af van het land of de regio.</p> <p>Communicatieafstand: binnenshuis 50 m / 164 feet</p>

	<p>* Het effectieve bereik hangt af van de installatie-omgeving en locatie.</p> <p>Beveiliging:</p> <p>WEP (64/128 bits)</p> <p>WPA-PSK (TKIP/AES)</p> <p>WPA2-PSK (TKIP/AES)</p> <p>Instellen:</p> <p>Standaardinstellingen</p> <p>WPS (configuratie met drukknop/PIN-codemethode)</p> <p>WCN (WCN-NET)</p> <p>Instellen zonder kabel</p> <p>Andere functies: beheerderswachtwoord</p>
--	--

Minimale systeemvereisten

Conform de vereisten van het besturingssysteem indien hoger dan hier wordt vermeld.

Windows

Besturingssysteem	<p>Windows 10, Windows 8.1*, Windows 8</p> <p>Windows 7, Windows 7 SP1</p> <p>Windows Vista SP2</p> <p>* Windows 8.1 inclusief Windows 8.1 Update.</p> <p>Voor het printer- en faxstuurprogramma, Quick Utility Toolbox en IJ Network Device Setup Utility:</p> <p>Windows Server 2008, Windows Server 2008 R2, Windows Server 2012 en Windows Server 2012 R2</p>
Vasteschijfruimte	<p>3,1 GB</p> <p>Opmerking: voor installatie van de meegeleverde software.</p> <p>De benodigde hoeveelheid vasteschijfruimte kan zonder kennisgeving worden gewijzigd.</p>
Beeldscherm	XGA 1024 x 768

Mac OS

Besturingssysteem	OS X v10.8.5 - OS X v10.11
Vasteschijfruimte	<p>1,5 GB</p> <p>Opmerking: voor installatie van de meegeleverde software.</p> <p>De benodigde hoeveelheid vasteschijfruimte kan zonder kennisgeving worden gewijzigd.</p>
Beeldscherm	XGA 1024 x 768

Overige ondersteunde besturingssystemen

Sommige functies zijn mogelijk niet beschikbaar bij elk besturingssysteem. Raadpleeg de website van Canon voor meer informatie over het gebruik met iOS, Android en Windows RT.

Mogelijkheid tot mobiel afdrukken

Apple AirPrint
Google Cloud Print
MAXIFY Cloud Link

- Een internetverbinding is vereist om Easy-WebPrint EX en de hele *Online handleiding* te kunnen gebruiken.
- Windows: de werking kan alleen worden gegarandeerd op een computer waarop Windows 10, Windows 8.1, Windows 8, Windows 7 of Windows Vista is geïnstalleerd.
- Windows: een cd-romspeler of internetverbinding is vereist tijdens de installatie van de software.
- Windows: Internet Explorer 8, 9, 10 of 11 is vereist voor de installatie van Easy-WebPrint EX.
- Windows: sommige functies zijn mogelijk niet beschikbaar bij Windows Media Center.
- Windows: .NET Framework 4 of 4.5 moet zijn geïnstalleerd als u de Windows-software wilt gebruiken.
- Windows: het TWAIN-stuurprogramma (ScanGear) is gebaseerd op de TWAIN 1.9-specificatie en vereist Gegevensbronbeheer dat deel uitmaakt van het besturingssysteem.
- Mac OS: voor Mac OS is een internetverbinding vereist tijdens de installatie van de software.
- In een interne netwerk omgeving moet poort 5222 open staan. Neem voor meer informatie contact op met de netwerkbeheerder.

De informatie in deze handleiding kan zonder kennisgeving worden gewijzigd.

Informatie over papier

- ▶ **Ondersteunde mediumtypen**
 - Maximaal aantal vellen
- ▶ **Niet-ondersteunde mediumtypen**
- ▶ **Omgaan met papier**
- ▶ **Afdrukgebied**
 - Afdrukgebied
 - Standaardformaten
 - Enveloppen

Ondersteunde mediumtypen

Kies voor de beste resultaten papier dat geschikt is voor hoe u afdrukt. Diverse papiersoorten voor documenten en foto's of illustraties zijn verkrijgbaar bij Canon. Gebruik, wanneer mogelijk, origineel Canon-papier om belangrijke foto's af te drukken.

Mediumtypen

Origineel Canon-papier

►► Opmerking

- Raadpleeg de gebruiksaanwijzing van elk product voor waarschuwingen over het gebruik van de niet-afdrukbare zijde.
- Ga naar de Canon-website voor meer informatie over paginaformaten en mediumtypen.
- Origineel Canon-papier is in sommige landen of regio's niet verkrijgbaar. Merk op dat Canon-papier in de Verenigde Staten niet op modelnummer wordt verkocht. Daar koopt u het papier op naam.

Papier voor het afdrukken van documenten:

- Canon Red Label Superior <WOP111>
- Canon Océ Office Colour Paper <SAT213>
- High Resolution Paper <HR-101N>

Papier voor het afdrukken van foto's:

- Glanzend Fotopapier 'voor frequent gebruik' <GP-501/GP-601>
- Foto Glans Papier <GP-601>
- Glossy Foto Papier Extra II <PP-201>
- Professioneel Fotopapier Luster <LU-101>
- Photo Paper Plus Halfglans <SG-201>
- Matglans Foto Papier <MP-101>

Ander papier dan origineel Canon-papier

- Normaal papier (inclusief gerecycled papier)
- Enveloppen
- Etikettenpapier

■ [Maximaal aantal vellen](#)

■ [Papierinstellingen in het printerstuurprogramma en op de printer \(mediumtype\)](#) (Windows)

■ [Papierinstellingen in het printerstuurprogramma en op de printer \(mediumtype\)](#) (Mac OS)

Paginaformaten

U kunt de volgende paginaformaten gebruiken.

►► Opmerking

- Paginaformaten en mediumtypes die door het apparaat worden ondersteund, verschillen afhankelijk van het besturingssysteem dat u gebruikt.

Standaardformaten:

- Letter
- Legal
- Executive (184,2 x 266,7 mm (7,25 x 10,5 inch))
- A4
- B5
- A5
- A6
- Oficio (215,9 x 317,5 mm (8,5 x 12,5 inch))
- B-Oficio (216,0 x 355,0 mm (8,5 x 14 inch))
- M-Oficio (216,0 x 341,0 mm (8,50 x 13,43 inch))
- Foolscap (215,9 x 330,2 mm (8,5 x 13 inch))
- Legal(India) (215 x 345 mm (8,46 x 13,58 inch))
- L(89x127mm)
- KG/10x15(4"x6")
- 2L/13x18(5"x7")
- Hagaki
- Hagaki 2
- 20x25cm(8"x10")
- COM10-envelop
- DL-envelop
- Nagagata 3
- Nagagata 4
- Yougata 4
- Yougata 6
- Envelop C5
- Envelop Monarch (98,4 x 190,5 mm (3,88 x 7,5 inch))

Aangepaste formaten

Aangepaste papierformaten moeten binnen de volgende limieten vallen:

- cassette 1
 - Minimumformaat: 89,0 x 127,0 mm (3,50 x 5,00 inch)
 - Maximumformaat: 216,0 x 355,6 mm (8,50 x 14,00 inch)
- cassette 2
 - Minimumformaat: 210,0 x 279,4 mm (8,27 x 11,00 inch)
 - Maximumformaat: 216,0 x 355,6 mm (8,50 x 14,00 inch)

Papiergewicht

U kunt papier met het volgende gewicht gebruiken.

- 64 tot 105 g /m² (17 tot 28 lb) (ander normaal papier dan origineel Canon-papier)

Maximaal aantal vellen

Origineel Canon-papier

Papier voor het afdrucken van documenten:

Mediumnaam <Modelnummer>	Cassette 1	Cassette 2	Papieruitvoerlade
Canon Red Label Superior <WOP111>	Ongeveer 250 vel	Ongeveer 250 vel	Ongeveer 75 vel
Canon Océ Office Colour Paper <SAT213>	Ongeveer 200 vel	Ongeveer 200 vel	Ongeveer 75 vel
High Resolution Paper <HR-101N>	65 vellen	Nvt*1	65 vellen

Papier voor het afdrucken van foto's:

Opmerking

- Als u de volgende papiersoorten via cassette 2 invoert, kunt u het apparaat beschadigen. Plaats papier altijd in cassette 1.
- Voor de beste resultaten met doorlopend afdrucken verwijdert u afgedrukte vellen uit de papieruitvoerlade om vlekken of verkleuringen te voorkomen.

Mediumnaam <Modelnummer>	Cassette 1
Glanzend Fotopapier 'voor frequent gebruik' <GP-501/ GP-601>*2	A4, Letter: 10 vel 10 x 15 cm (4 x 6 inch): 20 vel
Foto Glans Papier <GP-601>*2	A4, Letter: 10 vel 10 x 15 cm (4 x 6 inch): 20 vel
Glossy Foto Papier Extra II <PP-201>*2	A4, Letter, 13 x 18 cm (5 x 7 inch), 20 x 25 cm (8 x 10 inch): 10 vel 10 x 15 cm (4 x 6 inch): 20 vel
Professioneel Fotopapier Luster <LU-101>*2	A4, Letter: 10 vel
Photo Paper Plus Halfglans <SG-201>*2	A4, Letter, 13 x 18 cm (5 x 7 inch), 20 x 25 cm (8 x 10 inch): 10 vel 10 x 15 cm (4 x 6 inch): 20 vel
Matglans Foto Papier <MP-101>	A4, Letter: 10 vel 10 x 15 cm (4 x 6 inch): 20 vel

Ander papier dan origineel Canon-papier

Normale naam	Cassette 1	Cassette 2	Papieruitvoerlade
Normaal papier (inclusief gerecycled papier)*3	Ongeveer 250 vel	Ongeveer 250 vel	Ongeveer 75 vel
Enveloppen	10 enveloppen	Nvt*1	*4
Etikettenpapier	10 vellen	Nvt*1	*4

*1 Als u de papier en enveloppen uit cassette 2 invoert, kunt u het apparaat beschadigen. Plaats papier altijd in cassette 1.

*2 Invoer van een geplaatste papierstapel kan zorgen voor vlekken op de afgedrukte zijde of efficiënte invoer voorkomen. Plaats in dat geval maar een vel tegelijk.

*3 Normaal invoeren bij de maximumcapaciteit is soms niet mogelijk met sommige papiersorten of bij zeer hoge of lage temperaturen of luchtvochtigheid. Plaats in dit geval de helft van het papier of minder.

*4 Voor de beste resultaten met doorlopend afdrukken verwijdert u afgedrukte papier of enveloppen uit de papieruitvoerlande om vlekken of verkleuringen te voorkomen.

Niet-ondersteunde mediumtypen

Het volgende papier kunt u niet gebruiken. Niet alleen is de afdrukkwaliteit dan slecht, maar het papier kan ook vastlopen of de werking van het apparaat verstoren.

- Papier dat is gevouwen, gekruld of gekreukt
- Papier dat vochtig is
- Normaal papier of papier van een notitieblok dat kleiner is gemaakt
- Briefkaarten
- Kaarten waarop foto's of stickers zijn geplakt
- Enveloppen met een dubbele klep
- Enveloppen met reliëf of coating
- Enveloppen met plakranden die al vochtig zijn gemaakt
- Papier met gaten
- Papier dat niet rechthoekig is
- Papier dat is geniet of gelijmd
- Papier met een plakrand
- Papier gecoat met glitters en andere decoratie

Omgaan met papier

- Zorg bij het hanteren van alle soorten papier dat u niet over het oppervlak wrijft of krast.
- Houd het papier zo dicht mogelijk bij de rand vast en probeer het afdrukkoppervlak niet aan te raken. De afdrukkwaliteit kan achteruit gaan als het afdrukkoppervlak wordt besmeurd met zweet of vet afkomstig van uw handen.
- Raak het afdrukkoppervlak niet aan totdat de inkt is opgedroogd. Zelfs als de inkt droog is, moet u proberen om het afdrukkoppervlak bij het hanteren zo min mogelijk aan te raken. Vanwege de eigenschappen van de pigmentinkt verwijdt u de inkt van het gedrukte oppervlak wanneer u hierover wrijft of krast.
- Neem alleen het benodigde aantal vellen papier uit de verpakking, vlak voordat u gaat afdrucken.
- Wanneer u niet afdrukt, verwijdert u niet-gebruikt papier uit de achterste lade, stopt u dat terug in het pak en legt u het ergens vlak neer om te voorkomen dat het gaat omkrullen. Vermijd bij het opslaan bovendien hitte, vochtigheid en rechtstreeks zonlicht.

Afdrukgebied

- ▶ **Afdrukgebied**
- ▶ **Standaardformaten**
- ▶ **Enveloppen**

Afdrukgebied

Om de afdrukkwaliteit te handhaven laat het apparaat een marge langs de randen van het papier vrij. Het afdrukgebied bevindt zich binnen deze marge.

 (aanbevolen afdrukgebied): druk, indien mogelijk, binnen dit gebied af.

 (afdrukgebied): u kunt ook in dit gebied afdrukken. De precisie van de papierinvoer of afdrukkwaliteit kan negatief worden beïnvloed.

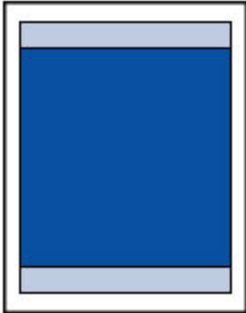

►► Opmerking

- Automatisch dubbelzijdig afdrukken en kopiëren verkleint het afdrukgebied met 2 mm (0,08 inch) in de bovenmarge.

Standaardformaten

Formaat	Afdrukgebied (breedte x hoogte)
Letter	203,2 x 271,4 mm (8,00 x 10,69 inch)
Legal	203,2 x 347,6 mm (8,00 x 13,69 inch)
Executive	177,4 x 258,7 mm (6,98 x 10,19 inch)
A6	98,2 x 140,0 mm (3,87 x 5,51 inch)
A5	141,2 x 202,0 mm (5,56 x 7,95 inch)
A4	203,2 x 289,0 mm (8,00 x 11,38 inch)
B5	175,2 x 249,0 mm (6,90 x 9,80 inch)
Oficio	203,2 x 307,0 mm (8,00 x 12,09 inch)
B-Oficio	203,2 x 347,0 mm (8,00 x 13,66 inch)
M-Oficio	203,2 x 333,0 mm (8,00 x 13,11 inch)
Foolscap	203,2 x 322,2 mm (8,00 x 12,69 inch)
Legal (India)	203,2 x 337,0 mm (8,00 x 13,27 inch)
10 x 15 cm (4 x 6 inch)	94,8 x 144,4 mm (3,73 x 5,69 inch)
13 x 18 cm (5 x 7 inch)	120,2 x 169,8 mm (4,73 x 6,69 inch)
20 x 25 cm (8 x 10 inch)	196,4 x 246,0 mm (7,73 x 9,69 inch)

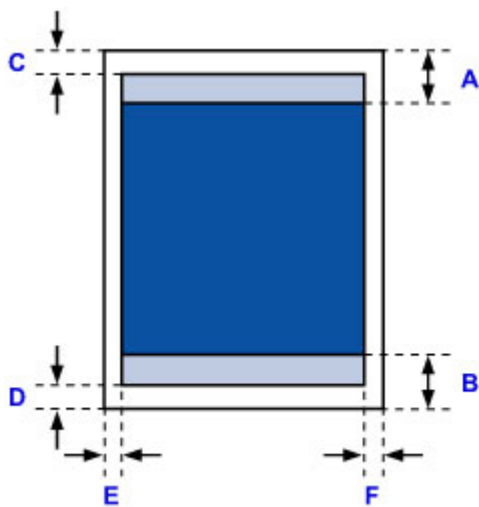

Aanbevolen afdrukgebied

A: 45,8 mm (1,80 inch)

B: 36,8 mm (1,45 inch)

Afdrukgebied

Executive, A6, A5, A4, B5, 10 x 15 cm (4 x 6 inch), 13 x 18 cm (5 x 7 inch), 20 x 25 cm (8 x 10 inch)

C: 3,0 mm (0,12 inch)

D: 5,0 mm (0,20 inch)

E: 3,4 mm (0,13 inch)

F: 3,4 mm (0,13 inch)

Letter, Legal, Foolscap

C: 3,0 mm (0,12 inch)

D: 5,0 mm (0,20 inch)

E: 6,4 mm (0,25 inch)

F: 6,3 mm (0,25 inch)

Legal (India)

C: 3,0 mm (0,12 inch)

D: 5,0 mm (0,20 inch)

E: 5,9 mm (0,23 inch)

F: 5,9 mm (0,23 inch)

Oficio

C: 3,0 mm (0,12 inch)

D: 7,5 mm (0,30 inch)

E: 6,4 mm (0,25 inch)

F: 6,3 mm (0,25 inch)

B-Oficio, M-Oficio

C: 3,0 mm (0,12 inch)

D: 5,0 mm (0,20 inch)

E: 6,4 mm (0,25 inch)

F: 6,4 mm (0,25 inch)

Enveloppen

Formaat	Aanbevolen afdrukgebied (breedte x hoogte)
COM10-envelop	93,5 x 215,9 mm (3,68 x 8,50 inch)
DL-envelop	98,8 x 194,6 mm (3,88 x 7,67 inch)
Envelop C5	150,8 x 203,6 mm (5,94 x 8,02 inch)
Envelop Monarch	87,2 x 165,1 mm (3,43 x 6,50 inch)

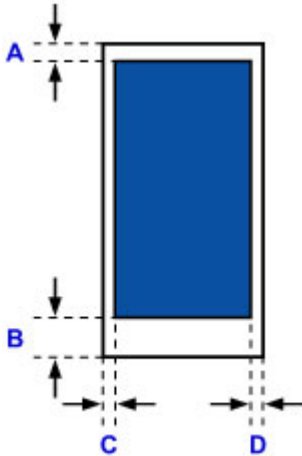

 Aanbevolen afdrukgebied

A: 12,7 mm (0,5 inch)

B: 12,7 mm (0,5 inch)

C: 5,6 mm (0,22 inch)

D: 5,6 mm (0,22 inch)

Beheerdersinstellingen

- ▶ [De printer delen in een netwerk](#)

De printer delen in een netwerk

Wanneer meerdere computers in een netwerkomgeving worden gebruikt, kunnen documenten worden afgedrukt vanaf meerdere computers die één printer delen.

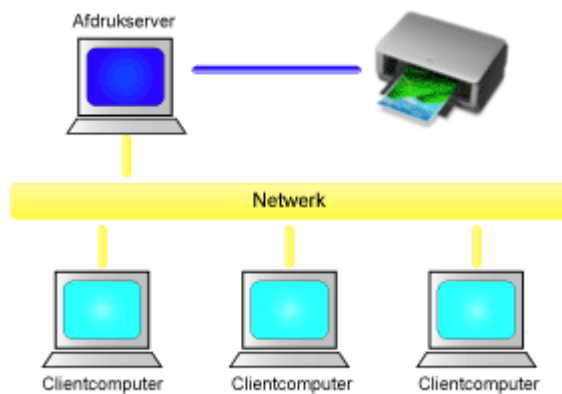

- [Een gedeelde printer instellen](#)

In dit gedeelte wordt beschreven hoe u de afdrukservers en de client instelt.

»»» Opmerking

- De computers in een netwerk hoeven niet noodzakelijkerwijs dezelfde versie van Windows te hebben.
- Volg dezelfde procedure om het faxstuurprogramma in te stellen.

Verwant onderwerp

- [Beperkingen bij het delen van printers](#)

Een gedeelde printer instellen

Stel het delen van het printerstuurprogramma in op de afdrukserver. Stel vervolgens de verbinding met de afdrukserver in vanaf de client.

1. [Installeer het printerstuurprogramma](#) op het afdrukserversysteem

2. Voer een van de onderstaande stappen uit:

- Als u Windows 10, Windows 8.1, Windows 8, Windows 7, Windows Server 2012 R2, Windows Server 2012 of Windows Server 2008 R2 gebruikt, selecteert u **Configuratiescherm (Control Panel)** -> **Hardware en geluiden (Hardware and Sound)** (of **Hardware**) -> **Apparaten en printers (Devices and Printers)**.
Het venster **Apparaten en printers (Devices and Printers)** wordt weergegeven.
- Als u Windows Vista of Windows Server 2008 gebruikt, selecteert u **Configuratiescherm (Control Panel)** -> **Hardware en geluiden (Hardware and Sound)** -> **Printers**.
Het venster **Printers** wordt weergegeven.

3. Klik op het pictogram van het printermodel dat moet worden gedeeld

- Als u Windows 10, Windows 8.1, Windows 8, Windows 7, Windows Server 2012 R2, Windows Server 2012 of Windows Server 2008 R2 gebruikt, drukt u op de Alt-toets en selecteert u **Eigenschappen van printer (Printer properties)** -> tabblad **Delen (Sharing)** in het menu **Bestand (File)** dat wordt weergegeven.
- Als u Windows Vista gebruikt, drukt u op de Alt-toets en selecteert u **Als administrator uitvoeren (Run as administrator)** -> **Delen... (Sharing...)** in het menu **Bestand (File)** dat wordt weergegeven.
- Als u Windows Server 2008 gebruikt, selecteert u de optie **Delen... (Sharing...)** in het menu **Bestand (File)**.

»»» Belangrijk

- Er wordt mogelijk een bevestigings-/waarschuwing venster weergegeven bij het starten, installeren of verwijderen van software.
Dit dialoogvenster verschijnt wanneer beheerdersrechten zijn vereist voor het uitvoeren van een taak.
Als u bent aangemeld bij een beheerdersaccount, klikt u op **Ja (Yes)** (of **Doorgaan (Continue)** of **Toestaan (Allow)**) om door te gaan.
Voor sommige toepassingen is een beheerdersaccount vereist om door te gaan. In dat geval schakelt u over naar een beheerdersaccount en start u de bewerking opnieuw.

4. Stel delen in

Selecteer **Deze printer delen (Share this printer)** op het tabblad **Delen (Sharing)**, stel zo nodig de gedeelde naam in en klik daarna op **OK**.

5. Als de afdrukserver en de client verschillende architecturen hebben (32 bits of 64 bits), installeert u een extra stuurprogramma

1. Geef het venster **Apparaten en printers (Devices and Printers)**, **Printers** of **Printers en faxapparaten (Printers and Faxes)** weer.
2. Voer een van de onderstaande stappen uit:
 - Als u Windows 10, Windows 8.1, Windows 8, Windows 7, Windows Server 2012 R2, Windows Server 2012 of Windows Server 2008 R2 gebruikt, selecteert u het printerpictogram, klikt u op **Eigenschappen van afdrukserver (Print server properties)** en selecteert u het tabblad **Stuurprogramma's (Drivers)**
 - Als u Windows Vista gebruikt, drukt u op de Alt-toets, selecteert u **Als administrator uitvoeren (Run as administrator)** -> **Eigenschappen van server... (Server Properties...)** in het menu **Bestand (File)** dat wordt weergegeven en selecteert u het tabblad **Stuurprogramma's (Drivers)**
 - Als u Windows Server 2008 gebruikt, opent u in het menu **Bestand (File)** de **Serveireigenschappen (Server Properties)** en selecteert u het tabblad **Stuurprogramma's (Drivers)**
3. Klik op **Toevoegen... (Add...)**.
4. Klik in het venster **Wizard Printerstuurprogramma toevoegen (Add Printer Driver Wizard)** op **Volgende (Next)**.
5. Als de afdrukserver een 32-bits architectuur heeft, selecteert u **x64**. Als de afdrukserver een 64-bits architectuur heeft, selecteert u **x86**. Klik daarna op **Volgende (Next)**.
6. Klik op **Onderdelen toevoegen/verwijderen... (Have Disk...)**.
7. Open in het venster **Installeren vanaf schijf (Install From Disk)** de map met het gedownload printerstuurprogramma, geef het 'inf'-bestand op en klik op **OK**.
8. Selecteer de printer die u wilt gebruiken en klik op **Volgende (Next)**.

»»» Opmerking

- Als er een foutbericht wordt weergegeven, selecteert u de andere printer.

9. Klik op **Voltooien (Finish)**

Het instellen van het afdrukserversysteem voltooid. Vervolgens stelt u de clientsystemen in.

6. Open Verkenner op de client en dubbelklik op het pictogram van de printer die u wilt delen
7. Volg de aanwijzingen en installeer het printerstuurprogramma

De installatie van het clientsysteem is voltooid.

Als u de installatie op een andere client uitvoert, volgt u dezelfde stappen 6 en 7.

Beperkingen bij het delen van printers

Vervang bij het lezen van deze informatie 'Canon IJ-afdrukvoorbeeld' door 'Canon IJ XPS-afdrukvoorbeeld' als u het XPS-printerstuurprogramma gebruikt.

Bij het gebruik van een printer in een netwerk gelden bepaalde beperkingen. Lees de beperkingen voor de omgeving waarin u werkt.

Beperking bij het instellen van het delen van printers

- Als om 'ntprint.inf' wordt gevraagd wanneer u het stuurprogramma installeert via **Printer toevoegen (Add Printer)**, geeft u het bestand als volgt op:
 1. Start Verkenner op de afdrukservers en op de client met de andere architectuur, plak het volgende pad in de adresbalk en druk op Enter op het toetsenbord:
%windir%\system32\driverstore\
 2. Klik met de rechtermuisknop op de map **FileRepository** en klik op **Eigenschappen (Properties)**.
 3. Klik op **Delen (Share)** op het tabblad **Delen (Sharing)**.
 4. In het berichtvenster dat wordt weergegeven op de afdrukservers geeft u 'ntprint.inf_xxxxxxx' op in de map die is gedeeld in stap 3 en klikt u op **OK**.
Als er meerdere exemplaren zijn, selecteert u het bestand met de meest recente datum en tijd.

Beperkingen bij het delen en gebruiken van een printer

- Er kan een bericht worden weergegeven dat het afdrukken is voltooid. Als u wilt dat het bericht niet meer wordt weergegeven, volgt u de onderstaande procedure.
 - Als u Windows 10, Windows 8.1, Windows 8, Windows Server 2012 R2 of Windows Server 2012 gebruikt:

Selecteer in het venster **Apparaten en printers (Devices and Printers)** op het clientsysteem de gewenste printer in de lijst **Printers** en klik op **Eigenschappen van afdrukservers (Print server properties)** op de opdrachtbalk.

Schakel **Informatieve meldingen voor netwerkprinters weergeven (Show informational notifications for network printers)** op het tabblad **Geavanceerd (Advanced)** uit en start de computer opnieuw op.
 - Als u Windows 7 of Windows Server 2008 R2 gebruikt:

Selecteer in het venster **Apparaten en printers (Devices and Printers)** op het clientsysteem de gewenste printer in de lijst **Printers en faxapparaten (Printers and Faxes)** en klik op **Eigenschappen van afdrukservers (Print server properties)** op de opdrachtbalk.

Schakel **Informatieve meldingen voor netwerkprinters weergeven (Show informational notifications for network printers)** op het tabblad **Geavanceerd (Advanced)** uit en start de computer opnieuw op.
 - Als u Windows Vista gebruikt:

Druk op de Alt-toets in het venster **Printers** op het clientsysteem en klik op **Als administrator uitvoeren (Run as administrator)** -> **Eigenschappen van server... (Server Properties...)** in het menu **Bestand (File)**.

Schakel **Informatieve meldingen voor netwerkprinters weergeven (Show informational notifications for network printers)** op het tabblad **Geavanceerd (Advanced)** uit en start de computer opnieuw op.

- Als u Windows Server 2008 gebruikt:

Klik in het venster **Printers** op het clientsysteem op **Eigenschappen van server... (Server Properties...)** in het menu **Bestand (File)**.

Schakel **Informatieve meldingen voor netwerkprinters weergeven (Show informational notifications for network printers)** op het tabblad **Geavanceerd (Advanced)** uit en start de computer opnieuw op.

- De functie voor bidirectionele communicatie is uitgeschakeld en de juiste printerstatus wordt wellicht niet herkend.

Als de clientgebruiker de eigenschappen van het printerstuurprogramma opent en op **OK** klikt terwijl het selectievakje **Bidirectionele ondersteuning inschakelen (Enable bidirectional support)** op het tabblad **Poorten (Ports)** is uitgeschakeld, wordt de functie voor bidirectionele communicatie op de afdrukserver mogelijk ook uitgeschakeld.

Controleer in dit geval of het selectievakje **Bidirectionele ondersteuning inschakelen (Enable bidirectional support)** is ingeschakeld op het afdrukserversysteem en het clientsysteem.

- Als u afdrukt vanaf een clientsysteem, kunt u Canon IJ-afdrukvoorbeeld niet gebruiken.
- Als de functies op het tabblad **Onderhoud (Maintenance)** niet goed kunnen worden ingesteld vanaf een clientsysteem, zijn deze functies mogelijk niet voor selectie beschikbaar. Wijzig de instellingen in dit geval vanaf de afdrukserver.

Als u de instellingen van de afdrukserver wijzigt, moet u het pictogram van de gedeelde printer verwijderen van het clientsysteem en de gedeelde instellingen opnieuw opgeven in het clientsysteem.

- Als het stuurprogramma dat op de afdrukserver is geïnstalleerd, ook wordt geïnstalleerd op de client, kan het pictogram voor de netwerkprinter mogelijk automatisch worden gemaakt.
- Als er een fout optreedt wanneer u een document vanaf een client afdrukt op een gedeelde printer, wordt het foutbericht van de Canon IJ-statusmonitor zowel op de client als op de afdrukserver weergegeven. Als een document normaal wordt afgedrukt, wordt de Canon IJ-statusmonitor alleen op de client weergegeven.

Beheerderswachtwoord

Afhankelijk van de gebruikte printer is er bij aankoop mogelijk al een beheerderswachtwoord ingesteld. Het wachtwoord is 'canon' of het serienummer van de printer als dit is opgegeven.

Modellen waarbij het beheerderswachtwoord is ingesteld op 'canon':

MG7500 series, MG6700 series, MG6600 series, MG5600 series

MG2900 series, MX490 series, MB5300 series, MB5000 series

MB2300 series, MB2000 series, E480 series, E460 series

iP110 series, iB4000 series, PRO-100S series, PRO-10S series

- Op het moment van aankoop is de gebruikersnaam 'ADMIN' ingesteld voor de bovenstaande modellen.
- De volgende beperkingen gelden voor het wachtwoord dat u wijzigt:
 - Stel een wachtwoord in van 0 tot 32 tekens.
 - Toegestane tekens zijn alfanumerieke enkel-byte tekens.
- Uit veiligheidsoverwegingen raden we u aan 6 of meer alfanumerieke tekens te gebruiken.

Modellen waarbij het serienummer wordt gebruikt als beheerderswachtwoord:

- Voor andere modellen dan de bovenstaande wordt het serienummer van de printer gebruikt als beheerderswachtwoord.
- [Locatie van het serienummer](#)
- De volgende beperkingen gelden voor het wachtwoord dat u wijzigt:
 - Stel een wachtwoord in van 4 tot 32 tekens.
 - Toegestane tekens zijn alfanumerieke enkel-byte tekens.
- Uit veiligheidsoverwegingen raden we u aan 6 of meer alfanumerieke tekens te gebruiken.

»»» Belangrijk

- U kunt het wachtwoord wijzigen met behulp van een van onderstaande tools. (Afhankelijk van de printer die u gebruikt, zijn mogelijk niet alle tools beschikbaar.)
 - bedieningspaneel van de printer
 - IJ Network Tool
 - het scherm met printergegevens dat wordt weergegeven in bepaalde Canon-software
 - IJ Network Device Setup Utility*
- * Alleen voor Windows
- Als het wachtwoord wordt gewijzigd terwijl u de printer deelt en u het wachtwoord niet kent, neemt u contact op met de beheerder van de printer die u gebruikt.
- U herstelt de standaardinstelling van het wachtwoord door de printerinstellingen te initialiseren.

Voor meer informatie over het initialiseren van de printer zoekt u naar 'UG067' of 'UG505' in de online handleiding van de printer en raadpleegt u de instructies aldaar.

Wachtwoord en cookie

■■ [Wachtwoord](#)

■■ [Cookie](#)

Wachtwoord

Voer het wachtwoord in wanneer het verificatiescherm wordt weergegeven.

■■ [Beheerderswachtwoord](#)

U moet de gebruikersnaam en het wachtwoord invoeren, afhankelijk van de gebruikte printer. Zie de bovenstaande koppeling voor meer informatie over de gebruikersnaam.

▶▶▶ **Belangrijk**

- Afhankelijk van de gebruikte printer kan er een bericht worden weergegeven waarin u wordt gewaarschuwd dat de identificatiegegevens niet worden geverifieerd.
- We raden u aan het wachtwoord te wijzigen.

Cookie

De beheerder van een website kan cookies gebruiken om gebruikersgegevens of het toegangslogboek van een gebruiker op elke computer tijdelijk op te slaan via een webbrowser.

De printer kan een of meer cookies naar uw communicatieapparaat verzenden om gebruikers van de **Externe UI (Remote UI)** te verifiëren en ervoor te zorgen dat de printer aan elke gebruiker nuttige gegevens biedt.

▶▶▶ **Belangrijk**

- De meeste browsers accepteren cookies automatisch, maar u kunt de browserinstellingen zo wijzigen dat cookies niet worden geaccepteerd.
Als u de browser zo wijzigt dat cookies niet worden geaccepteerd, kunt u zich niet aanmelden bij de **Externe UI (Remote UI)** en zijn geen van de functies ervan beschikbaar.

▶▶▶ **Opmerking**

- Gebruik een van de onderstaande besturingssystemen of webbrowsers als u **Externe UI (Remote UI)** wilt gebruiken.
 - iOS-apparaten:
Besturingssysteem: iOS 7.0 of hoger
Browser: Standaardbrowser van iOS-apparaat (Safari voor mobiel)
 - Android-apparaten:
Besturingssysteem: Android 4.0 of hoger
Browser: Standaardbrowser van Android-apparaat (browser of Chrome)
 - Mac OS-apparaten:
Besturingssysteem: Mac OS X v.10.6 of hoger

Browser: Safari 5.1 of hoger

- Windows-apparaten:

Besturingssysteem: Windows Vista SP2 of hoger

Browser: Internet Explorer 9 of hoger / Google Chrome 41.0.2272.118m of hoger / Mozilla Firefox 37.0.1 of hoger

Het serienummer van uw printer vinden

Het serienummer staat op een witte sticker op de printer. Het serienummer bestaat uit 9 alfanumerieke tekens (4 letters gevolgd door 5 cijfers).

Voorbeeld:

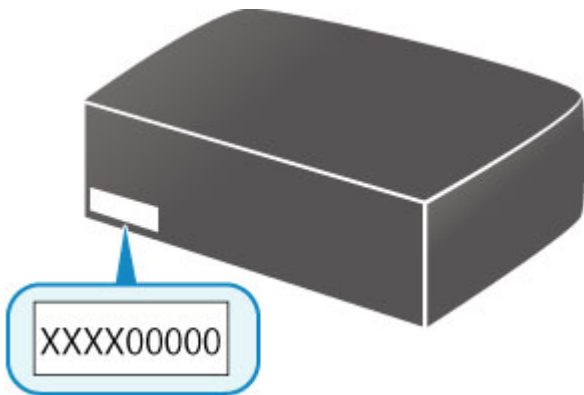

»» Opmerking

- Afhankelijk van de gebruikte printer kunt u het serienummer controleren door de netwerkinstellingen van de printer af te drukken. Voor meer informatie over afdrucken zoekt u naar 'NR044' in de online handleiding van de printer en raadpleegt u de instructies aldaar.

Het basiscertificaat bij de webbrowser registreren

Wanneer u de **Externe UI (Remote UI)** voor het eerst op uw smartphone, tablet of computer weergeeft, downloadt u het basiscertificaat en registreert u het bij de webbrowser. De veilige verbinding wordt bevestigd en er wordt geen bericht weergegeven.

Zoek voor meer informatie naar 'AF111' in de online handleiding van de printer en raadpleeg de instructies aldaar.

Afdrukken

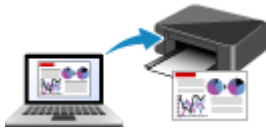

Afdrukken vanaf een computer



Afdrukken vanaf een smartphone/tablet



Afdrukken via het bedieningspaneel



Papierinstellingen

Afdrukken vanaf een computer

- **Afdrukken vanuit toepassingssoftware (Windows-printerstuurprogramma)**
- **Afdrukken vanuit toepassingssoftware (Mac OS-printerstuurprogramma)**
- **Afdrukken met Canon-toepassingen**
- **Afdrukken via een webservice**
- **Afdrukken met een AirPrint-compatibele printer vanaf een Mac**

Afdrukken vanuit toepassingssoftware (Windows-printerstuurprogramma)

- Afdrukken met de basisinstellingen 📄Basis
- Verschillende afdrukmethoden
- De afdrukkwaliteit wijzigen en afbeeldingsgegevens corrigeren
- Overzicht van het printerstuurprogramma
- Beschrijving van het printerstuurprogramma
- MP Drivers bijwerken

Afdrukken met de basisinstellingen

In dit gedeelte wordt de eenvoudige procedure voor het instellen van het [tabblad Snel instellen \(Quick Setup\)](#) beschreven, zodat u op de juiste manier kunt afdrukken met deze printer.

Afdrukken met de basisinstellingen

1. [Controleer of de printer is ingeschakeld](#)
2. [Plaats papier](#) in de printer
3. Open het [eigenschapsvenster van het printerstuurprogramma](#)
4. Selecteer een veelgebruikt profiel

Selecteer een geschikt afdrুকprofiel bij **Veelgebruikte instellingen (Commonly Used Settings)** op het tabblad **Snel instellen (Quick Setup)**.

Wanneer u een afdrুকprofiel selecteert, worden voor **Extra functies (Additional Features)**, **Mediumtype (Media Type)** en **Papierformaat printer (Printer Paper Size)** automatisch de vooraf ingestelde waarden toegepast.

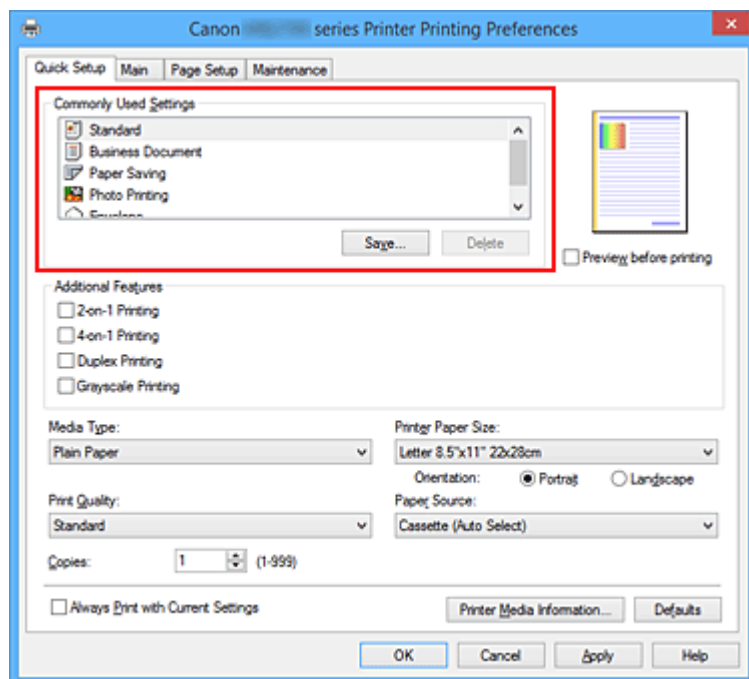

5. Selecteer de afdrুকkwaliteit

Selecteer **Hoog (High)** of **Standaard (Standard)** voor **Afdrুকkwaliteit (Print Quality)**, afhankelijk van het gewenste afdrুকresultaat.

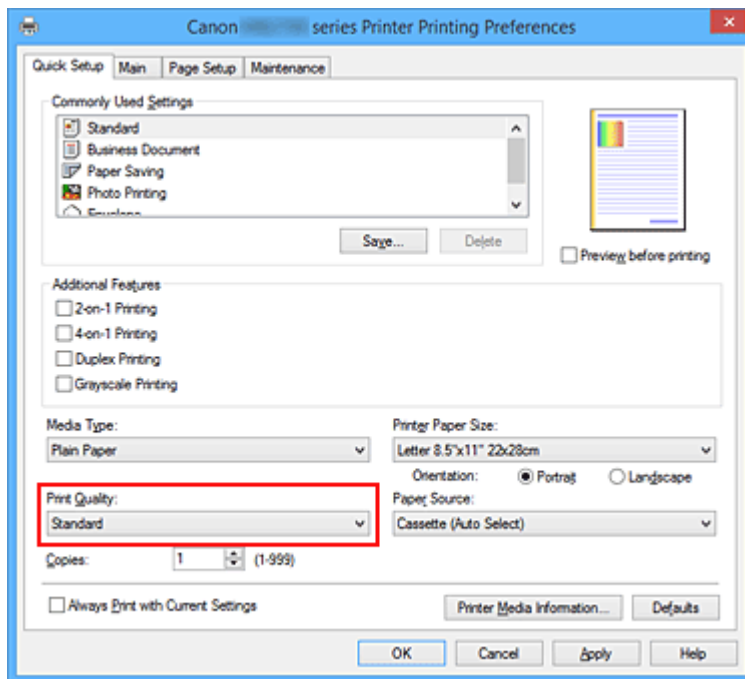

»»» Belangrijk

- De beschikbare instellingen voor de afdrukkwaliteit zijn afhankelijk van het afdrukprofiel.

6. Selecteer de papierbron

Selecteer naar wens **Cassette (auto select.) (Cassette (Auto Select))**, **Cassette 1** of **Cassette 2** voor **Papierbron (Paper Source)**.

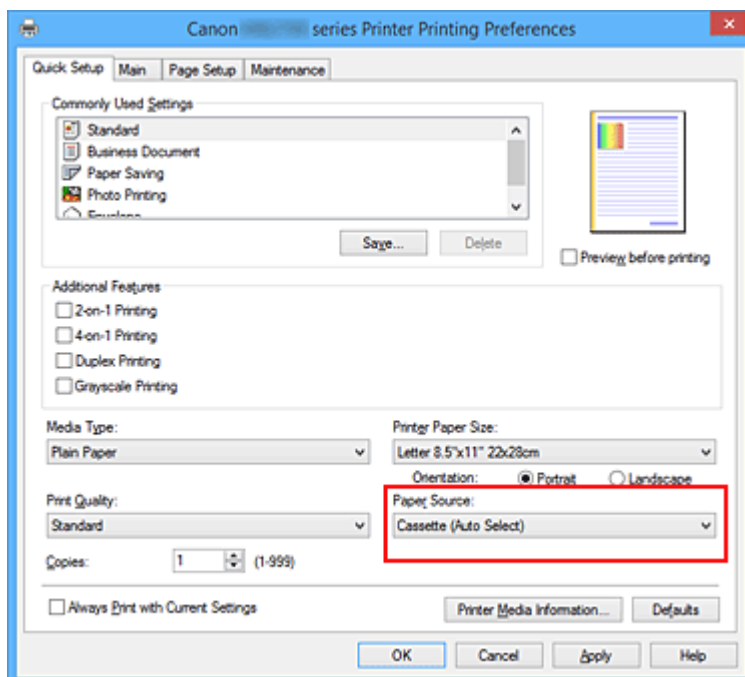

»»» Belangrijk

- De beschikbare instellingen voor papierbron zijn afhankelijk van de papiersoort en het papierformaat.

7. Voltooi de configuratie

Klik op **OK**.

Wanneer u het document afdrukt, worden de gewenste instellingen voor het document gebruikt.

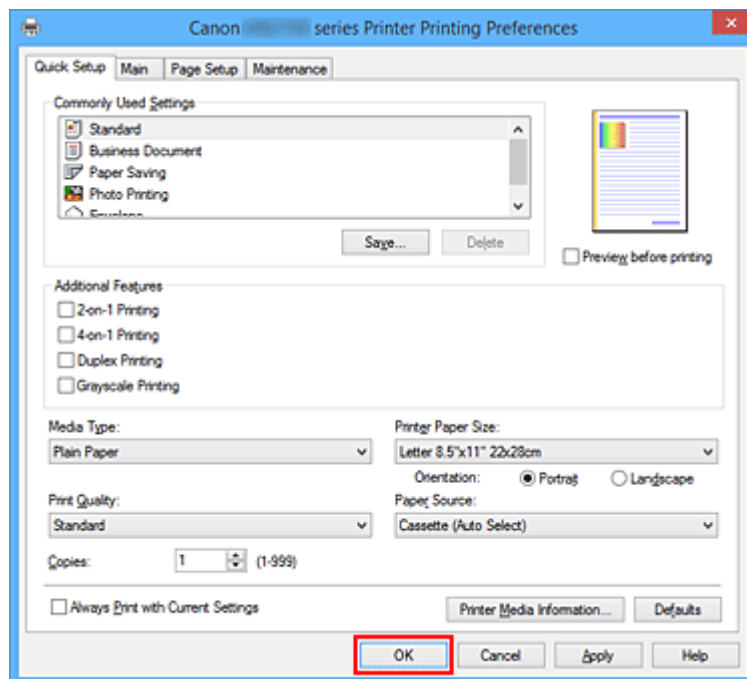

►► Belangrijk

- Als u het selectievakje **Altijd afdrucken met huidige instellingen (Always Print with Current Settings)** inschakelt, worden alle instellingen op de tabbladen **Snel instellen (Quick Setup)**, **Afdruk (Main)**, en **Pagina-instelling (Page Setup)** opgeslagen en kunt u de volgende keer afdrucken met dezelfde instellingen.
- Klik in het venster **Veelgebruikte instellingen (Commonly Used Settings)** op **Opslaan... (Save...)** om [de aangebrachte instellingen op te slaan](#).

►► Opmerking

- Als de papierinstellingen in het printerstuurprogramma verschillen van de papiergegevens voor de cassette die op de printer zijn geregistreerd, kan er een fout optreden. Raadpleeg '[Papierinstellingen](#)' voor instructies voor wat u moet doen als er een fout optreedt.
Als u de huidige printerinstellingen wilt controleren of de printerinstellingen wilt toepassen op het printerstuurprogramma, klikt u op **Gegevens over printermedia... (Printer Media Information...)** op het tabblad **Snel instellen (Quick Setup)** en geeft u de instellingen op in het dialoogvenster dat wordt weergegeven.
Voor informatie over de papiergegevens voor de cassette die op de printer moeten worden geregistreerd, raadpleegt u het volgende:
 - [Papierinstellingen in het printerstuurprogramma en op de printer \(mediumtype\)](#)
 - [Papierinstellingen in het printerstuurprogramma en op de printer \(papierformaat\)](#)

De printerinstellingen controleren en instellingen toepassen op het printerstuurprogramma

1. Open het eigenschapsvenster van het printerstuurprogramma
2. Klik op **Gegevens over printermedia... (Printer Media Information...)** op het tabblad **Snel instellen (Quick Setup)**

Het dialoogvenster **Gegevens over printermedia (Printer Media Information)** wordt weergegeven.

3. Selecteer **Papierbron (Paper Source)**

Controleer de instelling of selecteer een nieuwe papierbron bij **Papierbron (Paper Source)**.

De huidige printerinstellingen worden weergegeven bij **Mediumtype (Media Type)** en **Paginaformaat (Page Size)**.

4. Instellingen toepassen

Als u de printerinstellingen wilt toepassen op het printerstuurprogramma, klikt u op **Instellen (Set)**.

►► Opmerking

- Als het mediumtype op de printer is ingesteld op Hagaki, Ink Jet Hagaki of Hagaki K of als het uitvoerpapierformaat in de printer is ingesteld op 2L/13x18(5"x7"), klikt u op **Instellen (Set)** om het dialoogvenster weer te geven.
Selecteer het mediumtype en het papierformaat in overeenstemming met uw doel en klik vervolgens op **OK**.
- Als het mediumtype en het uitvoerpapierformaat niet op de printer zijn ingesteld, is **Instellen (Set)** lichtgrijs en kan er niet op worden geklikt.
- Als communicatie met de printer is uitgeschakeld, wordt **Gegevens over printermedia... (Printer Media Information...)** niet weergegeven of kunnen geen gegevens over printermedia worden opgehaald bij de printer.

Papierinstellingen in het printerstuurprogramma en op de printer (mediumtype)

Wanneer u deze printer gebruikt, krijgt u het beste afdrukresultaat wanneer u een mediumtype en [papierformaat](#) selecteert dat overeenkomt met het soort afdruk.

U kunt de volgende mediatypen gebruiken met deze printer.

Origineel Canon-papier (documenten afdrukken)

Mediumnaam <Modelnummer>	Mediumtype (Media Type) in het printerstuurprogramma	Papierinformatie die is geregistreerd op de printer
Canon Red Label Superior <WOP111>	Normaal papier (Plain Paper)	Normaal papier
Canon Océ Office Colour Paper <SAT213>	Normaal papier (Plain Paper)	Normaal papier

Origineel Canon-papier (foto's afdrukken)

Mediumnaam <Modelnummer>	Mediumtype (Media Type) in het printerstuurprogramma	Papierinformatie die is geregistreerd op de printer
Glossy Foto Papier Extra II <PP-201>	Glossy Foto Papier Extra II (Photo Paper Plus Glossy II)	Glossy Extra II
Professioneel Fotopapier Luster <LU-101>	Professioneel Fotopapier Luster (Photo Paper Pro Luster)	Profession. Luster
Photo Paper Plus Halfglans <SG-201>	Photo Paper Plus Halfglans (Photo Paper Plus Semi-gloss)	Plus Halfglans
Foto Glans Papier <GP-501/ GP-601>	Foto Glans Papier (Glossy Photo Paper)	Foto Glans
Matglans Foto Papier <MP-101>	Matglans Foto Papier (Matte Photo Paper)	Matglans

Canon-papier (zakelijke documenten afdrukken)

Mediumnaam <Modelnummer>	Mediumtype (Media Type) in het printerstuurprogramma	Papierinformatie die is geregistreerd op de printer
High Resolution Paper <HR-101N>	High Resolution Paper	High-Res Paper

Verkrijgbare papersoorten

Mediumnaam	Mediumtype (Media Type) in het printerstuurprogramma	Papierinformatie die is geregistreerd op de printer
Normaal papier (inclusief gerecycled papier)	Normaal papier (Plain Paper)	Normaal papier

Enveloppen	Envelop (Envelope)	Envelop
Etikettenpapier	Etiketpapier (Label Paper)	Etiketpapier

Papierinstellingen in het printerstuurprogramma en op de printer (papierformaat)

Wanneer u deze printer gebruikt, krijgt u het beste afdrukresultaat als u een papierformaat selecteert dat overeenkomt met het soort afdruk.

U kunt de volgende papierformaten gebruiken met deze printer.

Papierformaat printer (Printer Paper Size) in het printerstuurprogramma	Papierinformatie die is geregistreerd op de printer
Letter 22x28cm 8.5"x11" (Letter 8.5"x11" 22x28cm)	Letter
Legal 22x36cm 8.5"x14" (Legal 8.5"x14" 22x36cm)	Legal
Executive 184.2x266.7mm 7.25"x10.5" (Executive 7.25"x10.5" 184.2x266.7mm)	Executive
A6	A6
A5	A5
A4	A4
B5	B5
Oficio 215.9x317.5mm 8.5"x12.5" (Oficio 8.5"x12.5" 215.9x317.5mm)	Oficio
B-Oficio 216.0x355.0mm 8.5"x14" (B-Oficio 8.5"x14" 216.0x355.0mm)	B-Oficio
M-Oficio 216.0x341.0mm 8.50"x13.43" (M-Oficio 8.50"x13.43" 216.0x341.0mm)	M-Oficio
Foolscap 215.9x330.2mm 8.5"x13" (Foolscap 8.5"x13" 215.9x330.2mm)	Foolscap
Legal (India) 215x345mm 8.46"x13.58" (Legal (India) 8.46"x13.58" 215x345mm)	Legal (India)
10x15cm 4"x6" (4"x6" 10x15cm)	KG/10x15cm(4x6)
13x18cm 5"x7" (5"x7" 13x18cm)	2L/13x18cm(5x7)
20x25cm 8"x10" (8"x10" 20x25cm)	20x25cm(8"x10")
L 89x127mm	L(89x127mm)
2L 127x178mm	2L/13x18cm(5x7)
Com 10-envelop (Envelope Com 10)	Com 10-envelop
DL-envelop (Envelope DL)	DL-envelop
Yougata 4 105x235mm (Yougata 4 4.13"x9.25")	Yougata 4

Yougata 6 98x190mm (Yougata 6 3.86"x7.48")	Yougata 6
C5-envelop (Envelope C5)	C5-envelop
Monarch-envelop 98.4x190.5mm 3.88"x7.5" (Envelope Monarch 3.88"x7.5" 98.4x190.5mm)	Monarch-envelop
Aangepast papierformaat	Overig

Verschillende afdrukmethoden

- Een Paginaformaat en Afdrukstand opgeven
- Instellingen voor aantal en afdrukvolgorde opgeven
- De nietmarge instellen
- Passend op papier afdrukken
- Afdrukken op schaal
- Pagina-indeling afdrukken
- Tegels/poster afdrukken
- Boekje afdrukken
- Dubbelzijdig afdrukken
- Stempel/achtergrond afdrukken
- Een stempel registreren
- Afbeeldingsgegevens registreren die u als achtergrond wilt gebruiken
- Instellingen voor het afdrukken van enveloppen
- Afdrukken op briefkaarten
- Van papierbron wisselen zodat deze overeenkomt met het doel
- Afdrukresultaten weergeven vóór het afdrukken
- Papierformaat instellen (aangepast formaat)
- Het afdrukdocument bewerken of opnieuw afdrukken vanuit de afdrukgeschiedenis

Een Paginaformaat en Afdrukstand opgeven

Het papierformaat en de afdrukstand worden in principe bepaald door de toepassing. Als de instellingen voor **Paginaformaat (Page Size)** en **Afdrukstand (Orientation)** op het tabblad **Pagina-instelling (Page Setup)** hetzelfde zijn als de instellingen in de toepassing, hoeft u deze niet te wijzigen op het tabblad **Pagina-instelling (Page Setup)**.

Als u deze instellingen niet in de toepassing kunt opgeven, geeft u als volgt een paginaformaat en afdrukstand op:

U kunt het paginaformaat en de afdrukstand ook instellen op het tabblad **Snel instellen (Quick Setup)**.

1. Open het [eigenschapsvenster van het printerstuurprogramma](#)

2. Selecteer het papierformaat

Selecteer een paginaformaat in de lijst **Paginaformaat (Page Size)** op het tabblad **Pagina-instelling (Page Setup)**.

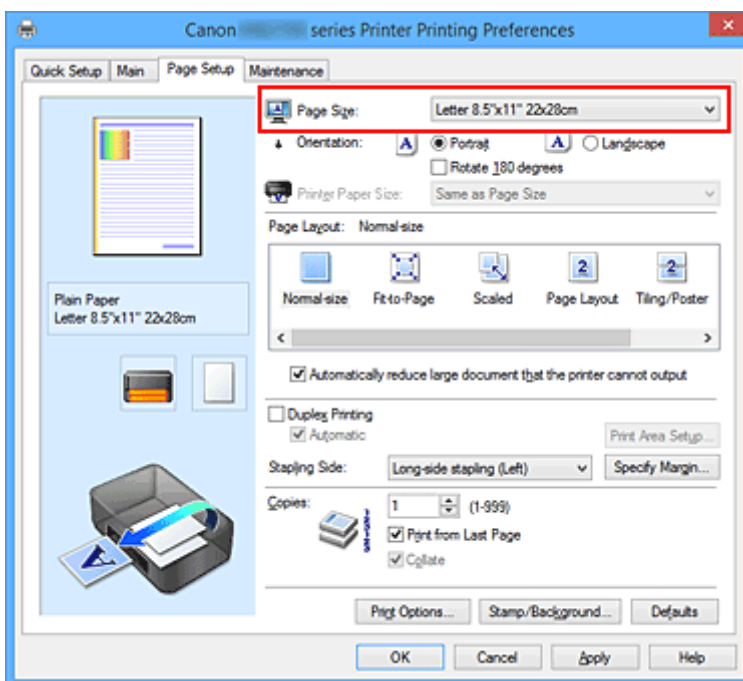

3. Stel **Afdrukstand (Orientation)** in

Selecteer **Staand (Portrait)** of **Liggend (Landscape)** voor **Afdrukstand (Orientation)**. Schakel het selectievakje **180 graden roteren (Rotate 180 degrees)** in als u de afdrukgegevens 180 graden wilt draaien.

4. Voltooi de configuratie

Klik op **OK**.

Het document wordt met het geselecteerde paginaformaat en de geselecteerde afdrukstand afgedrukt.

»» Opmerking

- Als **Normaal formaat (Normal-size)** is geselecteerd voor **Pagina-indeling (Page Layout)**, wordt het selectievakje **Grote documenten die de printer niet kan afdrucken automatisch verkleinen (Automatically reduce large document that the printer cannot output)** weergegeven. Gewoonlijk kunt u het selectievakje ingeschakeld laten. Als u niet wilt dat grote documenten die de printer niet kan afdrucken automatisch worden verkleind, kunt u tijdens het printen het selectievakje uitschakelen.

Instellingen voor aantal en afdrukvolgorde opgeven

U geeft als volgt het aantal afdrucken en de afdrukvolgorde op:

U kunt ook het aantal exemplaren instellen op het tabblad **Snel instellen (Quick Setup)**.

1. Open het [eigenschapsvenster van het printerstuurprogramma](#)
2. Geef het aantal exemplaren op dat u wilt afdrucken

Geef bij **Aantal (Copies)** op het tabblad **Pagina-instelling (Page Setup)** het aantal af te drukken exemplaren op.

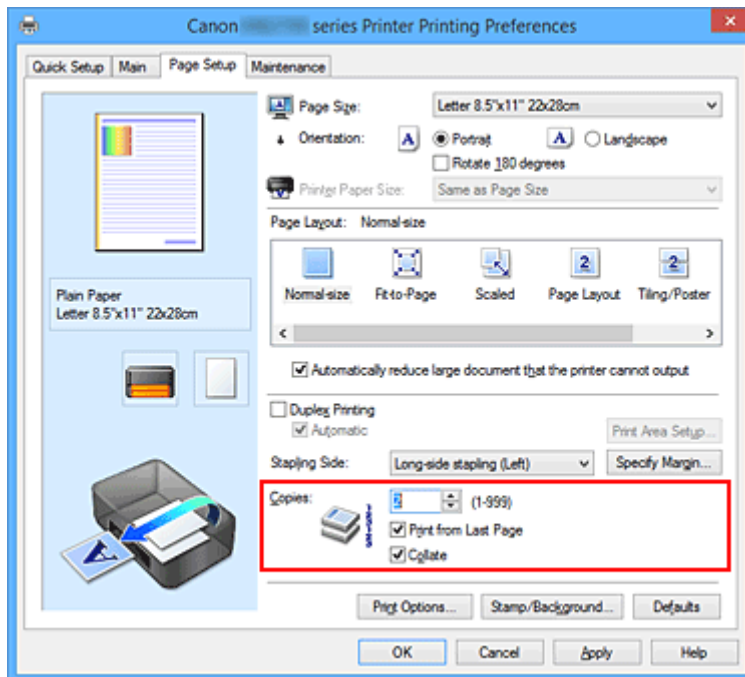

3. Geef de afdrukvolgorde op

Schakel het selectievakje **Vanaf de laatste pagina afdrucken (Print from Last Page)** in wanneer u vanaf de laatste pagina op volgorde wilt afdrucken en schakel het selectievakje uit wanneer u vanaf de eerste pagina wilt afdrucken.

Schakel het selectievakje **Sorteren (Collate)** in wanneer u meerdere exemplaren van een document afdrukt en alle pagina's van elk exemplaar samen wilt afdrucken. Schakel dit selectievakje uit wanneer u wilt dat alle pagina's met hetzelfde nummer bij elkaar worden gegroepeerd.

- **Vanaf de laatste pagina afdrucken (Print from Last Page):** / **Sorteren (Collate):**

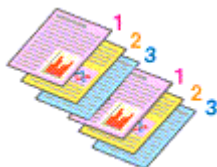

- **Vanaf de laatste pagina afdrucken (Print from Last Page):** / **Sorteren (Collate):**

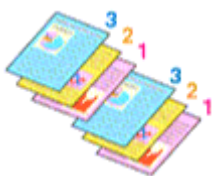

- Vanaf de laatste pagina afdrukken (Print from Last Page): /Sorteren (Collate):

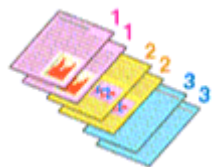

- Vanaf de laatste pagina afdrukken (Print from Last Page): /Sorteren (Collate):



4. Voltooi de configuratie

Klik op **OK**.

Het opgegeven aantal exemplaren wordt in de gekozen volgorde afgedrukt.

»»» Belangrijk

- Als de toepassing waarmee het document is gemaakt dezelfde functie heeft, geeft u de instellingen op in het printerstuurprogramma. Als de afdrukresultaten echter niet naar wens zijn, geeft u de functie-instellingen op in de toepassing. Als u het aantal exemplaren en de afdrukvolgorde in zowel de toepassing als dit stuurprogramma opgeeft, is het mogelijk dat de waarden van deze twee instellingen voor het aantal exemplaren worden vermenigvuldigd of dat de opgegeven afdrukvolgorde niet wordt ingeschakeld.
- **Vanaf de laatste pagina afdrukken (Print from Last Page)** is niet beschikbaar voor selectie als **Tegels/poster (Tiling/Poster)** bij **Pagina-indeling (Page Layout)** is geselecteerd.
- Als **Boekje (Booklet)** is geselecteerd voor **Pagina-indeling (Page Layout)**, zijn **Vanaf de laatste pagina afdrukken (Print from Last Page)** en **Sorteren (Collate)** niet beschikbaar voor selectie.
- Als **Dubbelzijdig afdrukken (Duplex Printing)** is geselecteerd, is **Vanaf de laatste pagina afdrukken (Print from Last Page)** niet beschikbaar voor selectie.

»»» Opmerking

- Als u zowel **Vanaf de laatste pagina afdrukken (Print from Last Page)** als **Sorteren (Collate)** inschakelt, worden de exemplaren van een document vanaf de laatste pagina en per exemplaar afgedrukt.
Deze instellingen kunnen worden gebruikt in combinatie met **Normaal formaat (Normal-size)**, **Passend op papier (Fit-to-Page)**, **Op schaal (Scaled)** en **Pagina-indeling (Page Layout)**.

De nietmarge instellen



De procedure voor het instellen van de nietzijde en de breedte van de marge is als volgt:

1. Open het [eigenschapsvenster van het printerstuurprogramma](#)
2. Geef op aan welke zijde de nietjes moeten komen

Controleer de positie van de nietmarge met **Nietmarge (Stapling Side)** op het tabblad **Pagina-instelling (Page Setup)**.

De printer selecteert automatisch de beste nietpositie op basis van de instellingen voor **Afdrukstand (Orientation)** en **Pagina-indeling (Page Layout)**. Als u de instelling wilt wijzigen, selecteert u een andere instelling in de lijst.

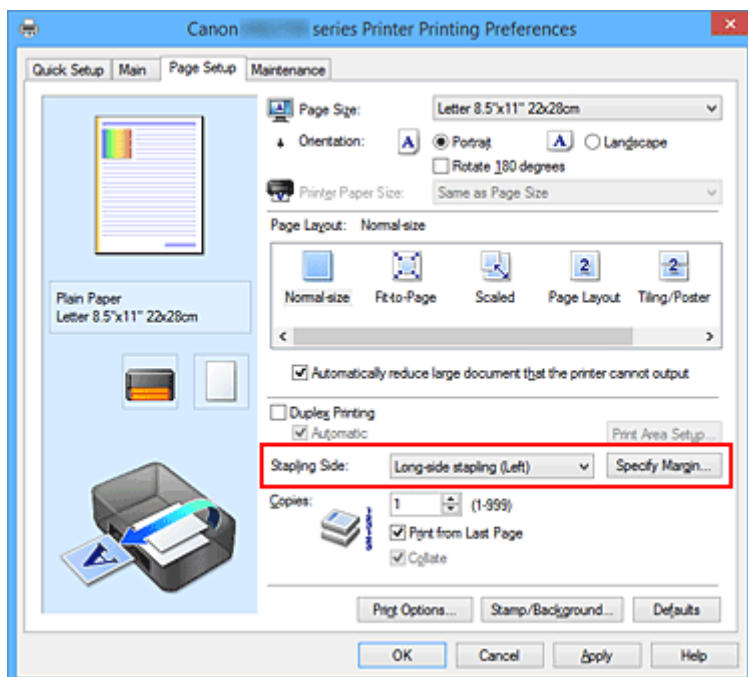

3. Stel de breedte van de marge in

Klik zo nodig op **Marge instellen... (Specify Margin...)** om de breedte van de marge in te stellen en klik vervolgens op **OK**.

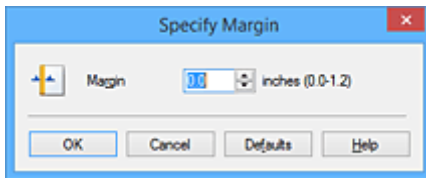

»»» Opmerking

- Het afdrukgebied wordt automatisch door de printer verkleind, afhankelijk van de positie van de nietmarge.

4. Voltooi de configuratie

Klik op **OK** op het tabblad **Pagina-instelling (Page Setup)**.

Wanneer u een document afdrukt, worden de opgegeven nietzijde en breedte van de marge toegepast.

»»» Belangrijk

- **Nietmarge (Stapling Side)** en **Marge instellen... (Specify Margin...)** zijn niet beschikbaar voor selectie als:
 - **Tegels/poster (Tiling/Poster)** of **Boekje (Booklet)** is geselecteerd voor **Pagina-indeling (Page Layout)**
 - **Op schaal (Scaled)** is geselecteerd voor **Pagina-indeling (Page Layout)** (Als **Dubbelzijdig afdrukken (Duplex Printing)** ook is geselecteerd, kan alleen nog **Nietmarge (Stapling Side)** worden opgegeven.)

Passend op papier afdrukken



De procedure voor het afdrukken van een document dat automatisch is verkleind of vergroot in overeenstemming met het paginaformaat, is als volgt:

1. Open het [eigenschappenvenster van het printerstuurprogramma](#)

2. Stel Passend op papier in

Selecteer **Passend op papier (Fit-to-Page)** in de lijst **Pagina-indeling (Page Layout)** op het tabblad **Pagina-instelling (Page Setup)**.

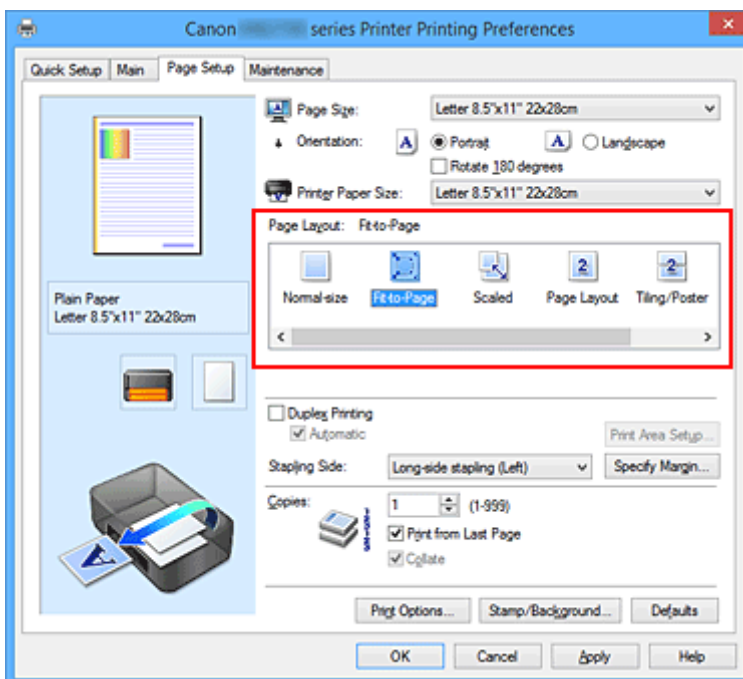

3. Selecteer het papierformaat van het document

Geef bij **Paginaformaat (Page Size)** het paginaformaat op dat in de toepassing is ingesteld.

4. Selecteer het papierformaat

Selecteer in de lijst **Papierformaat printer (Printer Paper Size)** het formaat van het papier dat in de printer is geplaatst.

Als **Papierformaat printer (Printer Paper Size)** kleiner is dan het **Paginaformaat (Page Size)**, wordt de afbeelding van de pagina kleiner. Als **Papierformaat printer (Printer Paper Size)** groter is dan het **Paginaformaat (Page Size)**, wordt de afbeelding van de pagina groter.

De huidige instellingen worden weergegeven in het instellingenvoorbeeld aan de linkerkant van het printerstuurprogramma.

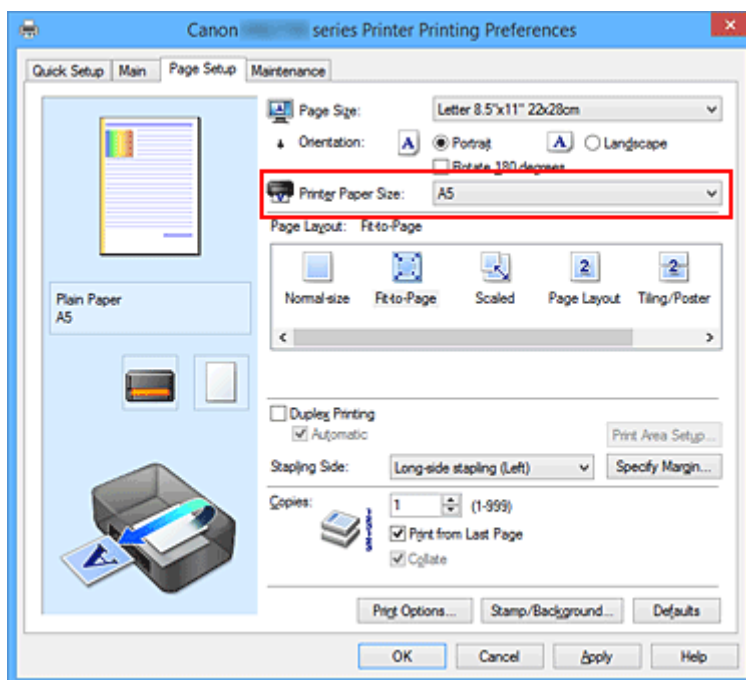

5. Voltooi de configuratie

Klik op **OK**.

Het document wordt bij het afdrukken vergroot of verkleind, zodat dit op het paginaformaat past.

Afdrukken op schaal



De procedure voor het afdrukken van een document met pagina's die zijn vergroot of verkleind is als volgt:

1. Open het [eigenschappenvenster van het printerstuurprogramma](#)
2. Stel afdrukken op schaal in

Selecteer **Op schaal (Scaled)** in de lijst **Pagina-indeling (Page Layout)** op het tabblad **Pagina-instelling (Page Setup)**.

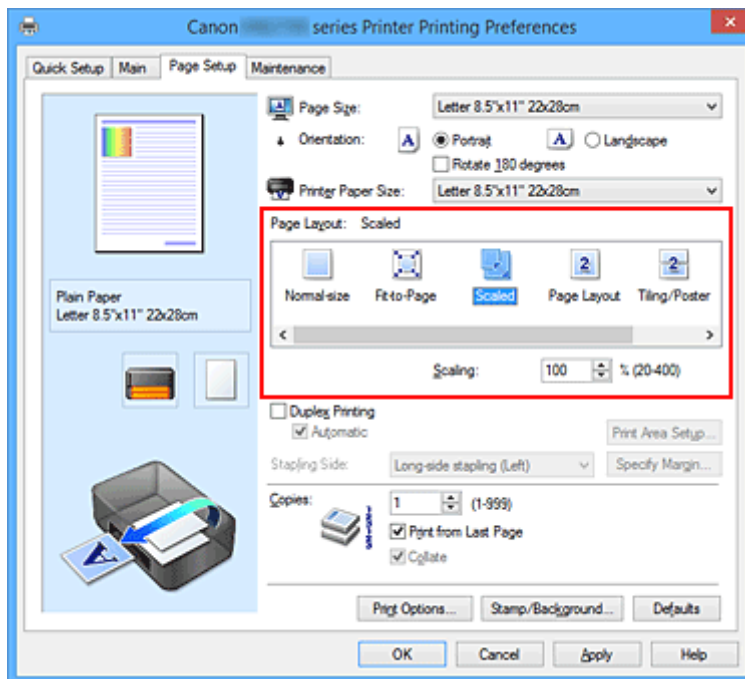

3. Selecteer het papierformaat van het document
Geef bij **Paginaformaat (Page Size)** het paginaformaat op dat in de toepassing is ingesteld.
4. Stel de schaalverhouding op een van de volgende manieren in:
 - Selecteer een instelling voor **Papierformaat printer (Printer Paper Size)**

Als het papierformaat voor de printer kleiner is dan het **Paginaformaat (Page Size)**, wordt de afbeelding van de pagina kleiner. Als het papierformaat voor de printer groter is dan het **Paginaformaat (Page Size)**, wordt de afbeelding van de pagina groter.

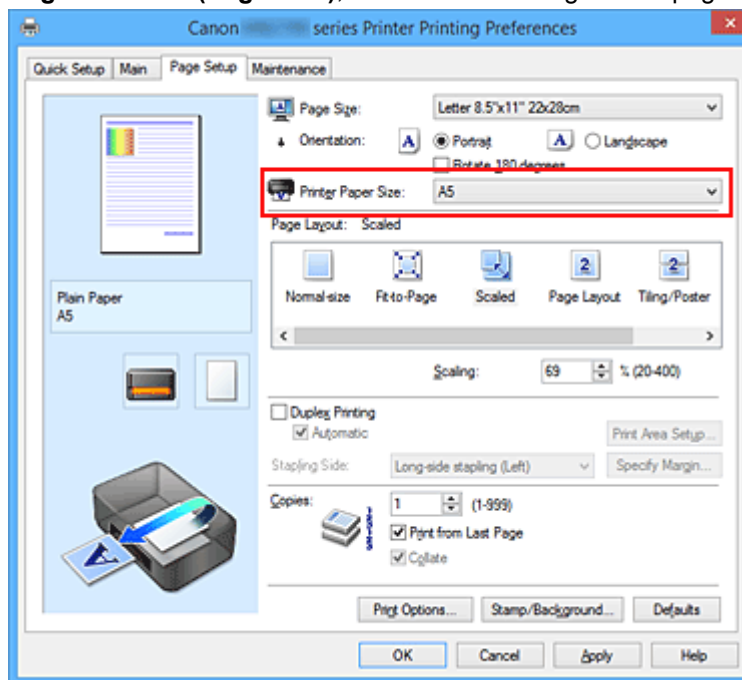

- Geef een schaalfactor op

Typ een waarde in het vak **Schaling (Scaling)**.

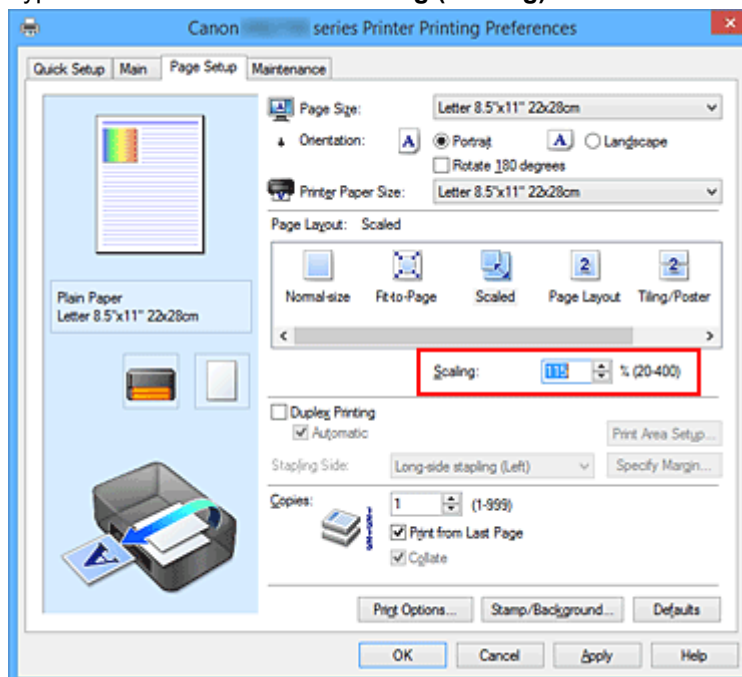

De huidige instellingen worden weergegeven in het instellingenvoorbeeld aan de linkerkant van het printerstuurprogramma.

5. Voltooi de configuratie

Klik op **OK**.

De afbeelding wordt met de opgegeven schaal afgedrukt.

»» Belangrijk

- Als de toepassing waarin u het origineel hebt gemaakt een functie heeft voor afdrucken op schaal, geeft u de instelling in deze toepassing op. U hoeft deze instelling dan niet in het printerstuurprogramma op te geven.

»» Opmerking

- Als u **Op schaal (Scaled)** selecteert, wordt het afdrukgebied van het document gewijzigd.

Pagina-indeling afdrukken

U kunt met de functie voor het afdrukken van een pagina-indeling meer dan een paginabeeld op een enkel vel papier afdrukken.



De procedure voor het afdrukken van een pagina-indeling is als volgt:

1. Open het [eigenschappenvenster van het printerstuurprogramma](#)
2. Stel Pagina-indeling afdrukken in

Selecteer **Pagina-indeling (Page Layout)** in de lijst **Pagina-indeling (Page Layout)** op het tabblad **Pagina-instelling (Page Setup)**.

De huidige instellingen worden weergegeven in het instellingenvoorbeeld aan de linkerkant van het printerstuurprogramma.

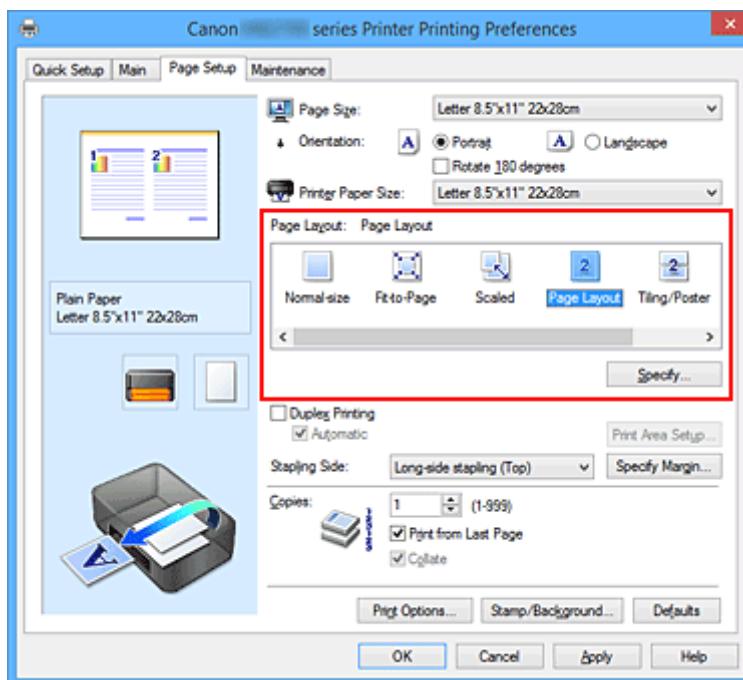

3. Selecteer het papierformaat

Selecteer in de lijst **Papierformaat printer (Printer Paper Size)** het formaat van het papier dat in de printer is geplaatst.

4. Stel het aantal af te drukken pagina's op één vel en de paginavolgorde in

Klik zo nodig op **Opgeven... (Specify...)**, geef de volgende instellingen op in het dialoogvenster **Pagina-indeling afdrukken (Page Layout Printing)** en klik op **OK**.

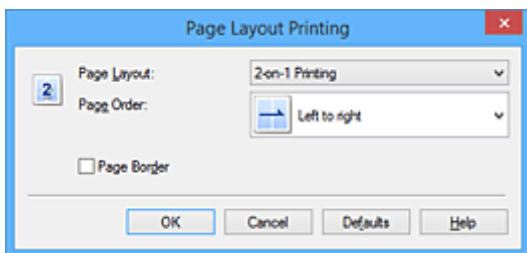

Pagina-indeling (Page Layout)

Als u het aantal pagina's dat op één vel moet worden afgedrukt wilt wijzigen, selecteert u het gewenste aantal pagina's in de lijst.

Paginavolgorde (Page Order)

Selecteer een methode in de lijst om de volgorde van de pagina's te wijzigen.

Paginarand (Page Border)

Schakel dit selectievakje in als u een paginarand rond elke documentpagina wilt afdrukken.

5. Voltooi de configuratie

Klik op **OK** op het tabblad **Pagina-instelling (Page Setup)**.

Als u het afdrukken start, wordt het opgegeven aantal pagina's in de opgegeven volgorde op elk vel papier gerangschikt.

Tegels/poster afdrukken

Met deze functie kunt u de afbeeldingsgegevens vergroten, over meerdere pagina's verdelen en deze pagina's op afzonderlijke vellen papier afdrukken. U kunt de pagina's ook aan elkaar plakken zodat ze één grote afdruk vormen, zoals die van een poster.

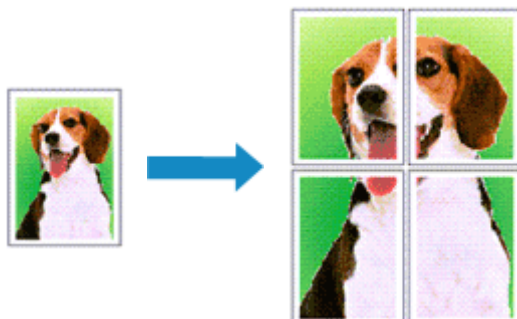

De procedure voor het afdrukken van tegels/poster is als volgt:

Instellingen opgeven voor tegels/poster afdrukken

1. Open het [eigenschappenvenster van het printerstuurprogramma](#)
2. Het afdrukken van tegels/poster instellen

Selecteer **Tegels/poster (Tiling/Poster)** in de lijst **Pagina-indeling (Page Layout)** op het tabblad **Pagina-instelling (Page Setup)**.

De huidige instellingen worden weergegeven in het instellingenvoorbeeld aan de linkerkant van het printerstuurprogramma.

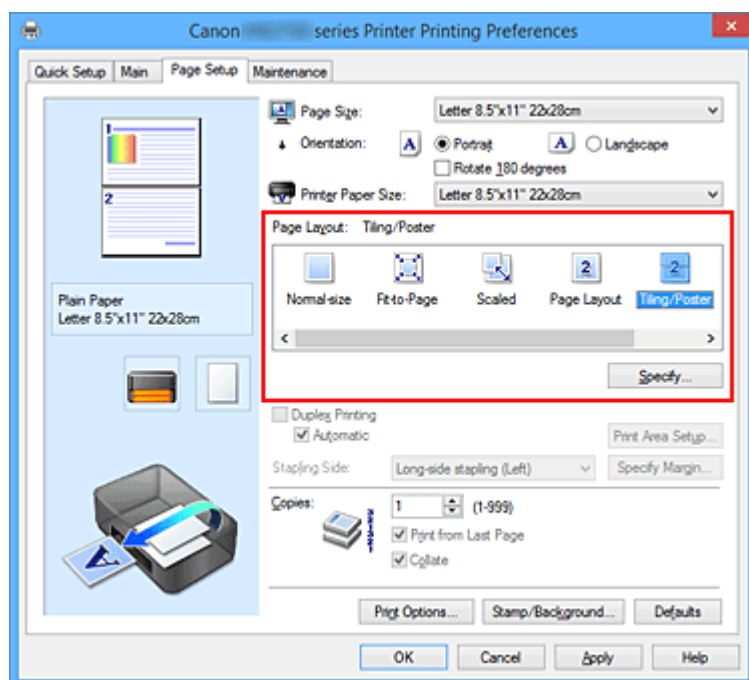

3. Selecteer het papierformaat

Selecteer in de lijst **Papierformaat printer (Printer Paper Size)** het formaat van het papier dat in de printer is geplaatst.

4. Stel het aantal af te drukken beeldscheidingen en het aantal af te drukken pagina's in
Klik zo nodig op **Opgeven... (Specify...)**, geef de volgende instellingen op in het dialoogvenster **Tegels/poster afdrukken (Tiling/Poster Printing)** en klik op **OK**.

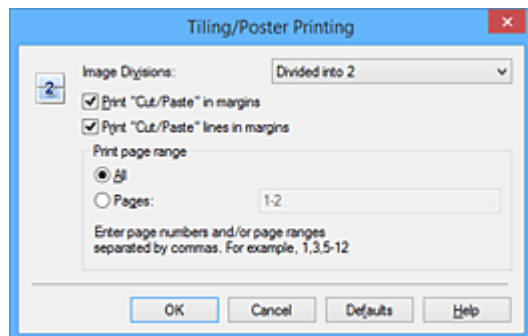

Beeldscheidingen (Image Divisions)

Selecteer het aantal scheidingen (verticaal x horizontaal).

Naarmate het aantal delingen toeneemt, neemt het aantal vellen dat gebruikt wordt om af te drukken toe. Als u pagina's aan elkaar plakt om een poster te maken, kunt u een grotere poster maken door het aantal scheidingen te vergroten.

"Knippen/Plakken" afdrukken in marges (Print "Cut/Paste" in margins)

Schakel dit selectievakje uit om de woorden "Knippen" en "Plakken" weg te laten.

»»» Opmerking

- Deze functie is mogelijk niet beschikbaar als een bepaald printerstuurprogramma of besturingssysteem wordt gebruikt.

Lijnen "Knippen/Plakken" afdrukken in marges (Print "Cut/Paste" lines in margins)

Schakel dit selectievakje uit om de kniplijnen weg te laten.

Paginabereik afdrukken (Print page range)

Hiermee geeft u het afdrukbereik op. Selecteer **Alle (All)** als u alle pagina's wilt afdrukken.

Als u alleen een specifieke pagina wilt afdrukken, selecteert u **Pagina's (Pages)** en voert u het nummer in van de pagina die u wilt afdrukken. Als u meerdere pagina's wilt opgeven, moet u de paginanummers scheiden door een komma of koppelteken.

»»» Opmerking

- U kunt ook het afdrukbereik opgeven door op de pagina's in het instellingenvoorbeeld te klikken.

5. Voltooi de configuratie

Klik op **OK** op het tabblad **Pagina-instelling (Page Setup)**.

Het document wordt bij het afdrukken over meerdere pagina's verdeeld.

Alleen bepaalde pagina's afdrukken

Als de inkt vager wordt of opraakt tijdens het afdrukken, kunt u als volgt alleen bepaalde pagina's opnieuw afdrukken:

1. Stel het afdrukbereik in

Klik in het instellingenvoorbeeld links op het tabblad **Pagina-instelling (Page Setup)** achtereenvolgens op de pagina's die u niet wilt afdrucken.

De pagina's waarop u hebt geklikt, worden verborgen en alleen de af te drukken pagina's worden weergegeven.

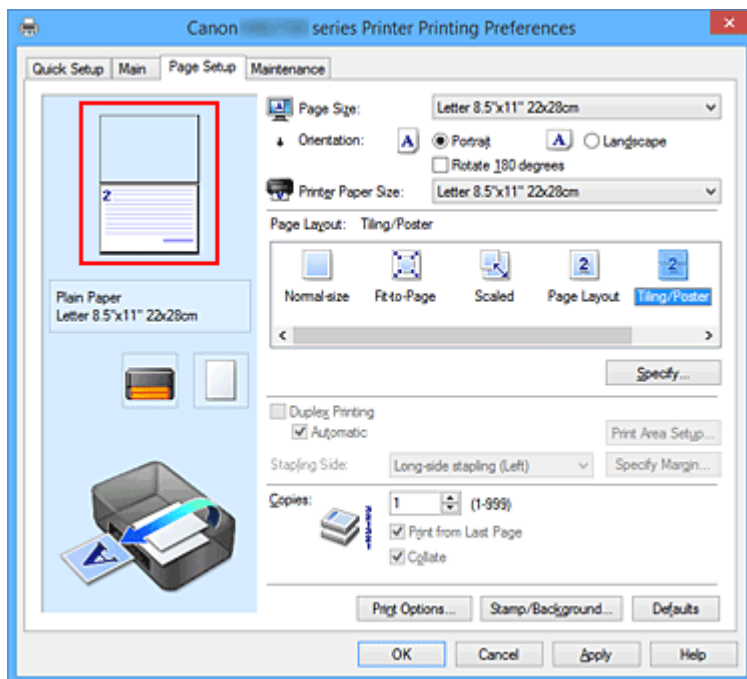

»»» Opmerking

- U kunt de pagina's weer weergeven door er nogmaals op te klikken.
- Klik met de rechtermuisknop op het instellingenvoorbeeld om **Alle pagina's afdrucken (Print all pages)** of **Alle pagina's verwijderen (Delete all pages)** te selecteren.

2. Voltooi de configuratie

Klik op **OK** wanneer u de gewenste pagina's hebt geselecteerd.
Alleen de opgegeven pagina's worden afgedrukt.

»»» Belangrijk

- Omdat het document wordt vergroot bij het afdrucken van tegels/posters, kan het resultaat korrelig zijn.

Boekje afdrukken

Met de functie voor boekjes kunt u afbeeldingsgegevens voor een boekje afdrukken. De gegevens worden afgedrukt op beide zijden van het papier. Bij dit afdruktype wordt ervoor gezorgd dat de pagina's in de juiste volgorde liggen (op paginanummer) wanneer het papier in het midden wordt gevouwen en geniet.

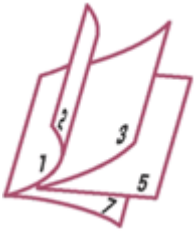

De procedure voor het afdrukken van een boekje is als volgt:

1. Open het [eigenschappenvenster van het printerstuurprogramma](#)

2. Stel het afdrukken van een boekje in

Selecteer **Boekje (Booklet)** in de lijst **Pagina-indeling (Page Layout)** op het tabblad **Pagina-instelling (Page Setup)**.

De huidige instellingen worden weergegeven in het instellingenvoorbeeld links op het scherm.

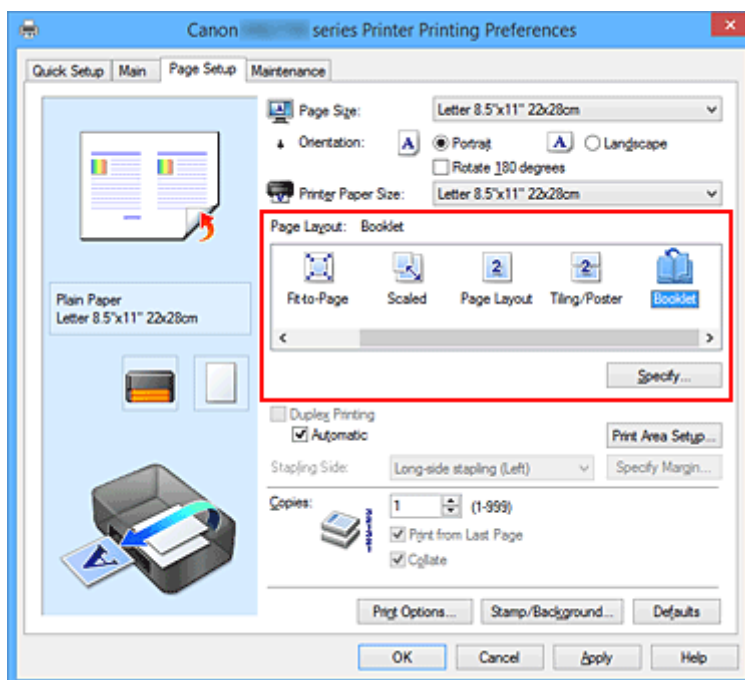

3. Selecteer het papierformaat

Selecteer in de lijst **Papierformaat printer (Printer Paper Size)** het formaat van het papier dat in de printer is geplaatst.

4. Stel de nietmarge en de breedte van de marge in

Klik op **Opgeven... (Specify...)**, geef de volgende instellingen op in het dialoogvenster **Boekje afdrukken (Booklet Printing)** en klik op **OK**.

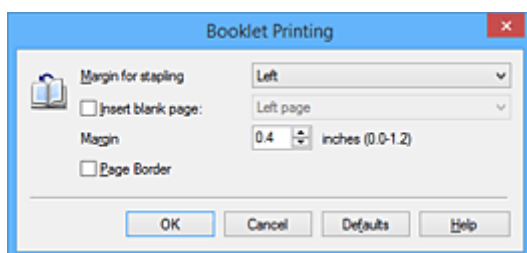

Nietmarge (Margin for stapling)

Selecteer aan welke zijde de nietmarge moet komen wanneer het boekje wordt voltooid.

Lege pagina invoegen (Insert blank page)

Als u één bladzijde leeg wilt laten, schakelt u het selectievakje in en selecteert u de pagina die u leeg wilt laten.

Marge (Margin)

Voer de breedte van de marge in. De opgegeven breedte vanaf het midden van de pagina wordt de nietmarge voor één pagina.

Paginarand (Page Border)

Schakel het selectievakje in als u een paginarand rond elke pagina van het document wilt afdrukken.

5. Voltooi de configuratie

Klik op **OK** op het tabblad **Pagina-instelling (Page Setup)**.

Wanneer u afdrukt, wordt het document automatisch eerst op één zijde van het papier afgedrukt en vervolgens op de andere zijde.

Wanneer het afdrukken is voltooid, vouwt u het papier in het midden van de marge om het boekje te maken.

»»» Belangrijk

- **Boekje (Booklet)** kan niet worden geselecteerd als een ander mediumtype dan **Normaal papier (Plain Paper)** is geselecteerd bij **Mediumtype (Media Type)** op het tabblad **Afdruk (Main)**.

»»» Opmerking

- De stempel en achtergrond worden niet afgedrukt op de lege vellen die zijn ingevoegd met behulp van de functie **Lege pagina invoegen (Insert blank page)** van Boekje afdrukken.

Dubbelzijdig afdrucken



De procedure voor het afdrucken van gegevens op beide zijden van een vel papier is als volgt:
U kunt dubbelzijdig afdrucken ook instellen bij **Extra functies (Additional Features)** op het tabblad **Snel instellen (Quick Setup)**.

Automatisch dubbelzijdig afdrucken

U kunt ook dubbelzijdig afdrucken zonder dat u het papier zelf hoeft om te draaien.

1. Open het [eigenschapsvenster van het printerstuurprogramma](#)
2. Automatisch dubbelzijdig afdrucken instellen

Schakel het selectievakje **Dubbelzijdig afdrucken (Duplex Printing)** op het tabblad **Pagina-instelling (Page Setup)** in en controleer of het selectievakje **Automatisch (Automatic)** is ingeschakeld.

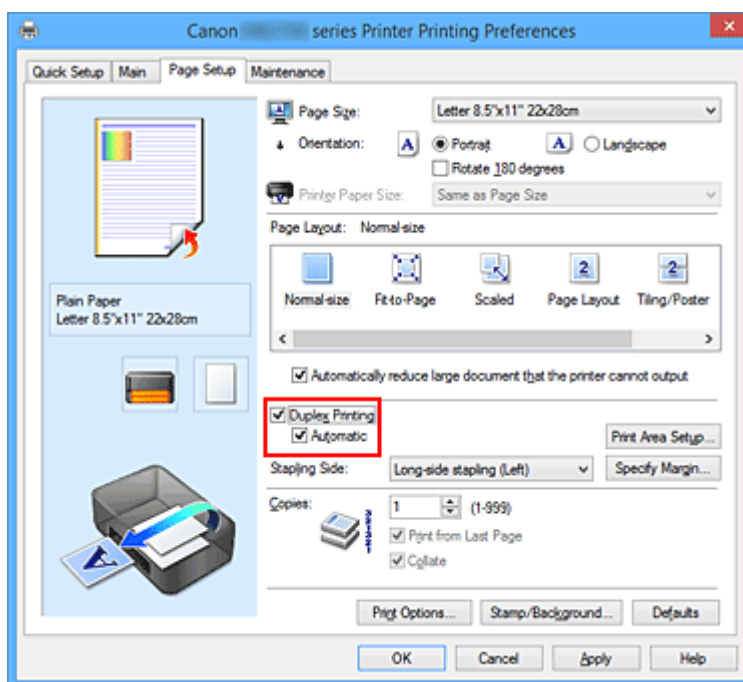

3. Selecteer de indeling

Selecteer **Normaal formaat (Normal-size)**, **Passend op papier (Fit-to-Page)**, **Op schaal (Scaled)** of **Pagina-indeling (Page Layout)** in de lijst **Pagina-indeling (Page Layout)**.

4. Stel het afdrukgebied in

Wanneer u dubbelzijdig afdrucken uitvoert, wordt het afdrukgebied van het document iets kleiner dan normaal en is het mogelijk dat het document niet op één pagina past.

Klik op **Afdrukgebied instellen... (Print Area Setup...)**, selecteer een van de volgende verwerkingsmethoden en klik daarna op **OK**.

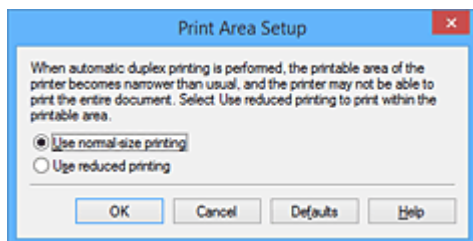

Afdrukken op normaal formaat (Use normal-size printing)

Afdrukken zonder de pagina te verkleinen.

Gereduceerd afdrucken (Use reduced printing)

De pagina enigszins verkleind afdrucken.

5. Geef op aan welke zijde de nietjes moeten komen

De beste **Nietmarge (Stapling Side)** wordt automatisch geselecteerd in de instellingen voor **Afdrukstand (Orientation)** en **Pagina-indeling (Page Layout)**. Als u de instelling wilt wijzigen, selecteert u een andere nietmarge in de lijst.

6. Stel de breedte van de marge in

Klik zo nodig op **Marge instellen... (Specify Margin...)** om de breedte van de marge in te stellen en klik vervolgens op **OK**.

7. Voltooi de configuratie

Klik op **OK** op het tabblad **Pagina-instelling (Page Setup)**.

Wanneer u het afdrucken start, wordt het dubbelzijdig afdrucken gestart.

Handmatig dubbelzijdig afdrucken

U kunt het dubbelzijdig afdrucken handmatig uitvoeren.

1. Open het [eigenschappenvenster van het printerstuurprogramma](#)

2. Stel dubbelzijdig afdrucken in

Schakel het selectievakje **Dubbelzijdig afdrucken (Duplex Printing)** in en schakel het selectievakje **Automatisch (Automatic)** uit op het tabblad **Pagina-instelling (Page Setup)**.

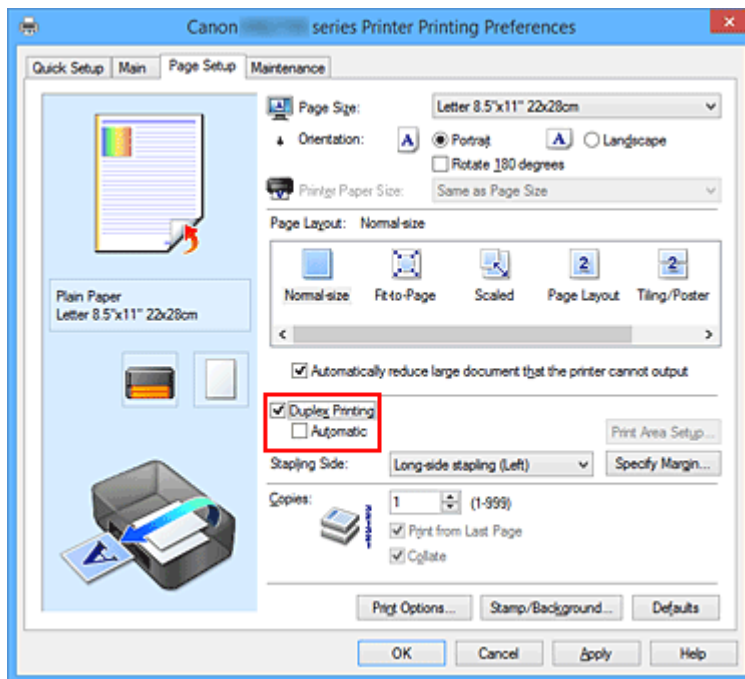

3. Selecteer de indeling

Selecteer **Normaal formaat (Normal-size)**, **Passend op papier (Fit-to-Page)**, **Op schaal (Scaled)** of **Pagina-indeling (Page Layout)** in de lijst **Pagina-indeling (Page Layout)**.

4. Geef op aan welke zijde de nietjes moeten komen

De beste **Nietmarge (Stapling Side)** wordt automatisch geselecteerd in de instellingen voor **Afdrukstand (Orientation)** en **Pagina-indeling (Page Layout)**. Als u de instelling wilt wijzigen, selecteert u een andere nietmarge in de lijst.

5. Stel de breedte van de marge in

Klik zo nodig op **Marge instellen... (Specify Margin...)** om de breedte van de marge in te stellen en klik vervolgens op **OK**.

6. Voltooi de configuratie

Klik op **OK** op het tabblad **Pagina-instelling (Page Setup)**.

Wanneer u het document afdrukt, wordt dit eerst afgedrukt op één zijde van een vel papier. Nadat één zijde is bedrukt, plaatst u het papier opnieuw, zoals in het bericht wordt weergegeven.

Klik vervolgens op **Afdrukken starten (Start Printing)** om op de andere kant af te drukken.

►►► Belangrijk

- Wanneer een ander mediumtype dan **Normaal papier (Plain Paper)** is geselecteerd in de lijst **Mediumtype (Media Type)** op het tabblad **Afdruk (Main)**, is de optie **Dubbelzijdig afdrukken (Duplex Printing)** niet beschikbaar voor selectie.

- Als **Tegels/poster (Tiling/Poster)** of **Boekje (Booklet)** is geselecteerd in de lijst **Pagina-indeling (Page Layout)**, zijn **Dubbelzijdig afdrucken (Duplex Printing)** en **Nietmarge (Stapling Side)** niet beschikbaar voor selectie.
- **Dubbelzijdig afdrucken (Duplex Printing)** kan alleen worden toegepast als een van de volgende papierformaten is geselecteerd voor **Paginaformaat (Page Size)** op het tabblad **Pagina-instelling (Page Setup)**.
 - **Letter 22x28cm 8.5"x11" (Letter 8.5"x11" 22x28cm), A4**
- Nadat de voorzijde is afgedrukt, wordt gewacht met de achterzijde totdat de inkt droog is (het afdrucken wordt tijdelijk onderbroken). Raak het papier niet aan. U kunt de droogtijd van de inkt wijzigen bij **Aangepaste instellingen (Custom Settings)** op het tabblad **Onderhoud (Maintenance)**.

Verwant onderwerp

- [De bedieningsmodus van de Printer aanpassen](#)

Stempel/achtergrond afdrucken

De functie **Stempel (Stamp)** of **Achtergrond (Background)** is mogelijk niet beschikbaar als een bepaald printerstuurprogramma of besturingssysteem wordt gebruikt.

Met de functie **Stempel (Stamp)** kunt u een stempel bestaande uit tekst of een bitmap over of achter de documentgegevens afdrucken. Verder kunt u hiermee de datum, tijd en gebruikersnaam afdrucken. Met de functie **Achtergrond (Background)** kunt u een lichte illustratie achter de documentgegevens afdrucken.

De procedure voor het afdrucken van een stempel/achtergrond is als volgt:

Een stempel afdrucken

VERTROUWELIJK', 'BELANGRIJK' en andere stempels die vaak door bedrijven worden gebruikt, zijn standaard aanwezig.

1. Open het [eigenschappenvenster van het printerstuurprogramma](#)
2. Klik op **Stempel/Achtergrond... (Stamp/Background...) (Stempel... (Stamp...))** op het tabblad **Pagina-instelling (Page Setup)**

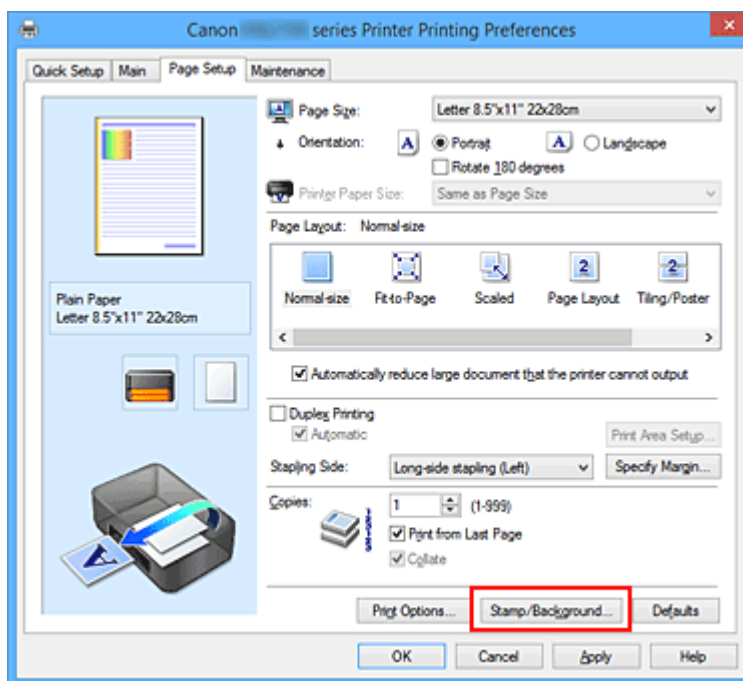

Het dialoogvenster **Stempel/Achtergrond (Stamp/Background) (Stempel (Stamp))** wordt geopend.

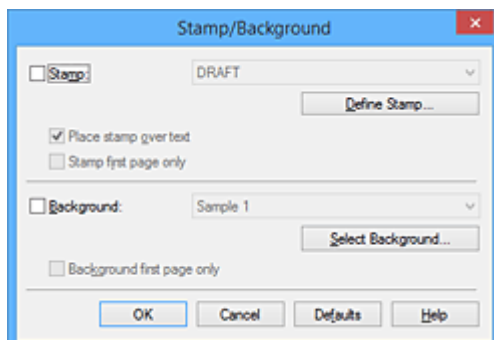

»» Opmerking

- Bij het XPS-printerstuurprogramma verandert de knop **Stempel/Achtergrond... (Stamp/Background...)** in de knop **Stempel... (Stamp...)** en is alleen de stempelfunctie beschikbaar.

3. Selecteer een stempel

Schakel het selectievakje **Stempel (Stamp)** in en selecteer de gewenste stempel in de lijst.

De huidige instellingen worden weergegeven in het instellingenvoorbeeld links op het tabblad **Pagina-instelling (Page Setup)**.

4. Stel de stempelinstellingen in

Geef desgewenst de volgende instellingen op en klik op **OK**.

De knop Stempel definiëren... (Define Stamp...)

Klik op deze knop als u [de tekst, bitmap of positie van de stempel wilt wijzigen](#).

Stempel over tekst plaatsen (Place stamp over text)

Schakel dit selectievakje in als u de stempel voorop het document wilt afdrucken.

»» Opmerking

- De stempel krijgt prioriteit omdat deze over de documentgegevens heen wordt afgedrukt in de gedeelten waar de stempel en de documentgegevens elkaar overlappen. Als dit selectievakje niet is ingeschakeld, wordt de stempel achter de documentgegevens afgedrukt en in overlappende gedeelten mogelijk niet weergegeven (afhankelijk van de gebruikte toepassing).
- De functie **Stempel over tekst plaatsen (Place stamp over text)** is niet beschikbaar als het XPS-printerstuurprogramma wordt gebruikt.
Als het XPS-printerstuurprogramma wordt gebruikt, wordt de stempel gewoonlijk op de voorgrond afgedrukt.

Semitransparante stempel afdrucken (Print semitransparent stamp)

Schakel dit selectievakje in als u een semitransparante stempel op het document wilt afdrucken.

Deze functie is alleen beschikbaar als het XPS-printerstuurprogramma wordt gebruikt.

Alleen eerste pagina (Stamp first page only)

Schakel dit selectievakje in als u de stempel alleen op de eerste pagina wilt afdrucken.

5. Voltooi de configuratie

Klik op **OK** op het tabblad **Pagina-instelling (Page Setup)**.

Wanneer u de gegevens afdrukt, worden deze met de opgegeven stempel afgedrukt.

Een achtergrond afdrucken

Het programma bevat twee bitmapbestanden die als voorbeeld dienen.

1. Open het [eigenschappenvenster van het printerstuurprogramma](#)
2. Klik op **Stempel/Achtergrond... (Stamp/Background...)** op het tabblad **Pagina-instelling (Page Setup)**

Het dialoogvenster **Stempel/Achtergrond (Stamp/Background)** wordt geopend.

3. Selecteer de achtergrond

Schakel het selectievakje **Achtergrond (Background)** in en selecteer de gewenste achtergrond in de lijst.

De huidige instellingen worden weergegeven in het instellingenvoorbeeld links op het tabblad **Pagina-instelling (Page Setup)**.

4. Stel de achtergrondinstellingen in

Geef desgewenst de volgende instellingen op en klik op **OK**.

De knop Achtergrond selecteren... (Select Background...)

Klik op deze knop als u [een andere achtergrond wilt gebruiken of de opmaak of dichtheid van een achtergrond wilt wijzigen](#).

Achtergrond alleen op eerste pagina (Background first page only)

Schakel dit selectievakje in als u de achtergrond alleen op de eerste pagina wilt afdrucken.

5. Voltooi de configuratie

Klik op **OK** op het tabblad **Pagina-instelling (Page Setup)**.

Wanneer u de gegevens afdrukt, worden deze met de opgegeven achtergrond afgedrukt.

»» Opmerking

- De stempel en achtergrond worden niet afgedrukt op lege vellen die zijn ingevoegd met behulp van de functie **Lege pagina invoegen (Insert blank page)** van Boekje afdrucken.

Verwante onderwerpen

- [Een stempel registreren](#)
- [Afbeeldingsgegevens registreren die u als achtergrond wilt gebruiken](#)

Een stempel registreren

Deze functie is mogelijk niet beschikbaar als een bepaald printerstuurprogramma of besturingssysteem wordt gebruikt.

U kunt een nieuwe stempel maken en registreren. U kunt ook bepaalde instellingen van een bestaande stempel wijzigen en opnieuw registreren. Stempels die u niet meer nodig hebt, kunt u op elk gewenst moment verwijderen.

De procedure voor het opslaan van een nieuwe stempel is als volgt:

Een nieuwe stempel registreren

1. Open het [eigenschapsvenster van het printerstuurprogramma](#)
2. Klik op **Stempel/Achtergrond... (Stamp/Background...) (Stempel... (Stamp...))** op het tabblad **Pagina-instelling (Page Setup)**

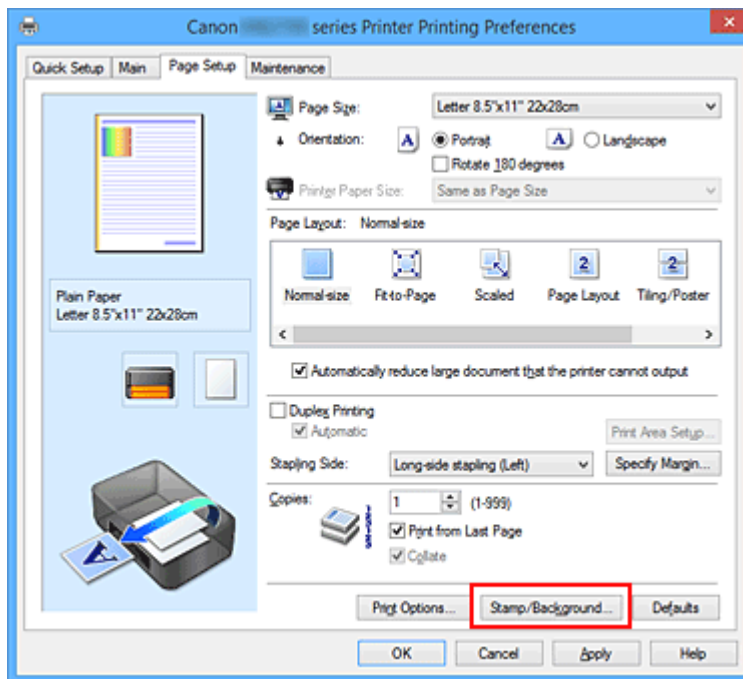

Het dialoogvenster **Stempel/Achtergrond (Stamp/Background) (Stempel (Stamp))** wordt geopend.

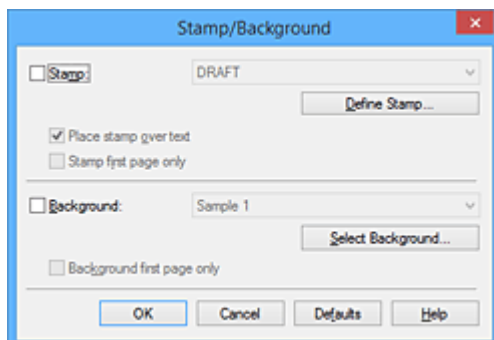

»» Opmerking

- Bij het XPS-printerstuurprogramma verandert de knop **Stempel/Achtergrond... (Stamp/Background...)** in de knop **Stempel... (Stamp...)** en is alleen de stempelfunctie beschikbaar.

3. Klik op **Stempel definiëren... (Define Stamp...)**

Het dialoogvenster **Stempelinstellingen (Stamp Settings)** wordt geopend.

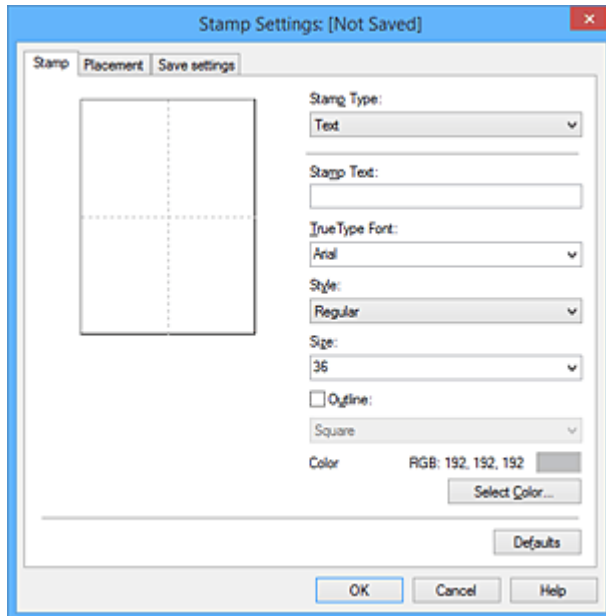

4. Configureer de stempel terwijl u het effect in het voorbeeldvenster bekijkt

- Tabblad **Stempel (Stamp)**

Selecteer de gewenste **Tekst (Text)**, **Bitmap** of **Datum/tijd/gebruikersnaam (Date/Time/User Name)** voor **Stempeltype (Stamp Type)**.

- Als u **Tekst (Text)** registreert, moeten de tekens al zijn ingevoerd in **Stempeltekst (Stamp Text)**. Wijzig zo nodig de instellingen voor **TrueType-lettertype (TrueType Font)**, **Stijl (Style)**, **Grootte (Size)** en **Contour (Outline)**. U kunt de kleur van de stempel selecteren door op **Kleur selecteren... (Select Color...)** te klikken.
- Klik voor **Bitmap** op **Bestand selecteren... (Select File...)** en selecteer het te gebruiken bitmapbestand (.bmp). Wijzig zo nodig de instellingen voor **Grootte (Size)** en **Transparant wit gebied (Transparent white area)**.
- Voor **Datum/tijd/gebruikersnaam (Date/Time/User Name)** worden de aanmaaktijd en -datum en de gebruikersnaam van het afgedrukte object weergegeven in **Stempeltekst (Stamp Text)**. Wijzig zo nodig de instellingen voor **TrueType-lettertype (TrueType Font)**, **Stijl (Style)**, **Grootte (Size)** en **Contour (Outline)**. U kunt de kleur van de stempel selecteren door op **Kleur selecteren... (Select Color...)** te klikken.

»» Belangrijk

- **Stempeltekst (Stamp Text)** is niet beschikbaar als **Datum/tijd/gebruikersnaam (Date/Time/User Name)** is geselecteerd.

- Tabblad **Plaatsing (Placement)**

Selecteer de stempelpositie in de lijst **Positie (Position)**. U kunt ook **Aangepast (Custom)** in de lijst **Positie (Position)** selecteren en de coördinaten opgeven voor **X-positie (X-Position)** en **Y-positie (Y-Position)**.

Daarnaast kunt u de stempelpositie wijzigen door de stempel naar het voorbeeldscherm te slepen.

Als u de hoek van de stempelpositie wilt wijzigen, kunt u direct een waarde in het vak **Afdrukstand (Orientation)** typen.

»»» **Belangrijk**

- **Afdrukstand (Orientation)** kan niet worden gewijzigd als **Bitmap** is geselecteerd bij **Stempeltype (Stamp Type)** op het tabblad **Stempel (Stamp)**.

5. Sla de stempel op

Klik op de tab **Instellingen opslaan (Save settings)**, typ een naam in het vak **Titel (Title)** en klik vervolgens op **Opslaan (Save)**.

Klik op **OK** in het bevestigingsbericht.

»»» **Opmerking**

- Spaties, tabs en regeleinden kunnen niet aan het begin of einde van een titel worden ingevoerd.

6. Voltooi de configuratie

Klik op **OK**. Het dialoogvenster **Stempel/Achtergrond (Stamp/Background) (Stempel (Stamp))** wordt opnieuw geopend.

De geregistreerde naam wordt weergegeven in de lijst **Stempel (Stamp)**.

Stampelinstellingen wijzigen en registreren

1. Selecteer de stempel waarvoor u de instellingen wilt wijzigen

Klik op het selectievakje **Stempel (Stamp)** in het dialoogvenster **Stempel/Achtergrond (Stamp/Background) (Stempel (Stamp))**. Vervolgens selecteert u in de lijst de naam van de te wijzigen stempel.

2. Klik op **Stempel definiëren... (Define Stamp...)**

Het dialoogvenster **Stampelinstellingen (Stamp Settings)** wordt geopend.

3. Configureer de stempel terwijl u het effect in het voorbeeldvenster bekijkt

4. Sla de stempel op met overschrijven

Klik op **Opslaan overschrijven (Save overwrite)** op het tabblad **Instellingen opslaan (Save settings)**.

Als u de stempel onder een andere naam wilt opslaan, typt u deze naam in het vak **Titel (Title)** en klikt u op **Opslaan (Save)**.

Klik op **OK** in het bevestigingsbericht.

5. Voltooi de configuratie

Klik op **OK**. Het dialoogvenster **Stempel/Achtergrond (Stamp/Background) (Stempel (Stamp))** wordt opnieuw geopend.

De geregistreerde naam wordt weergegeven in de lijst **Stempel (Stamp)**.

Een stempel verwijderen

1. Klik op **Stempel definiëren... (Define Stamp...)** in het dialoogvenster **Stempel/Achtergrond (Stamp/Background) (Stempel (Stamp))**

Het dialoogvenster **Stempelinstellingen (Stamp Settings)** wordt geopend.

2. Selecteer de stempel die u wilt verwijderen

Selecteer de naam van de stempel die u wilt verwijderen in de lijst **Stempels (Stamps)** op het tabblad **Instellingen opslaan (Save settings)**. Klik vervolgens op **Verwijderen (Delete)**.

Klik op **OK** in het bevestigingsbericht.

3. Voltooi de configuratie

Klik op **OK**. Het dialoogvenster **Stempel/Achtergrond (Stamp/Background) (Stempel (Stamp))** wordt opnieuw geopend.

Afbeeldingsgegevens registreren die u als achtergrond wilt gebruiken

Deze functie is mogelijk niet beschikbaar als een bepaald printerstuurprogramma of besturingssysteem wordt gebruikt.

U kunt een bitmapbestand (.bmp) selecteren en als een nieuwe achtergrond registreren. U kunt ook bepaalde instellingen van een bestaande achtergrond wijzigen en registreren. Achtergronden die u niet meer nodig hebt, kunt u verwijderen.

De procedure voor het opslaan van afbeeldingsgegevens voor een achtergrond is als volgt:

Een nieuwe achtergrond registreren

1. Open het [eigenschapsvenster van het printerstuurprogramma](#)
2. Klik op **Stempel/Achtergrond... (Stamp/Background...)** op het tabblad **Pagina-instelling (Page Setup)**

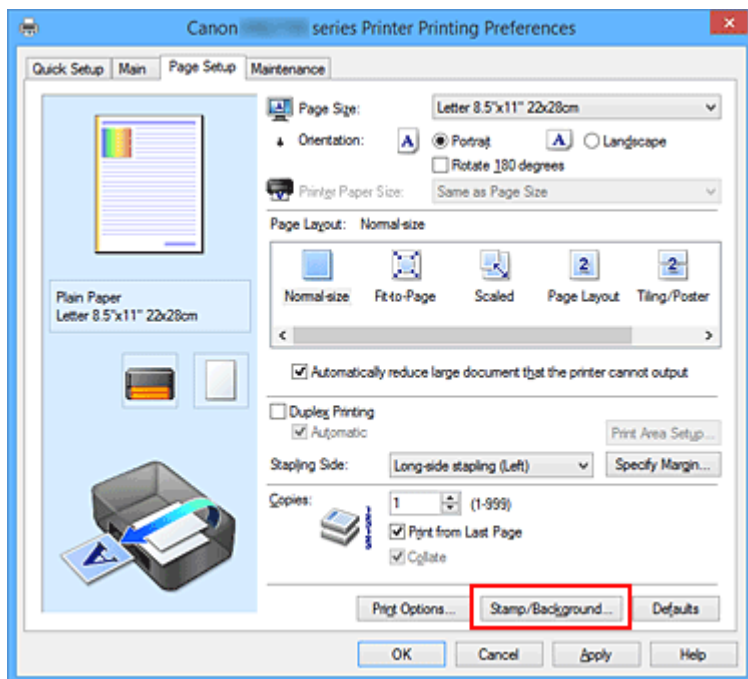

Het dialoogvenster **Stempel/Achtergrond (Stamp/Background)** wordt geopend.

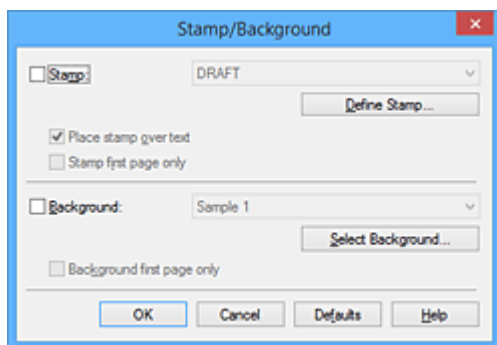

Opmerking

- Bij het XPS-printerstuurprogramma is de knop **Stempel/Achtergrond... (Stamp/Background...)** vervangen door de knop **Stempel... (Stamp...)** en is de knop **Achtergrond (Background)** niet beschikbaar.

3. Klik op **Achtergrond selecteren... (Select Background...)**

Het dialoogvenster **Achtergrondinstellingen (Background Settings)** wordt geopend.

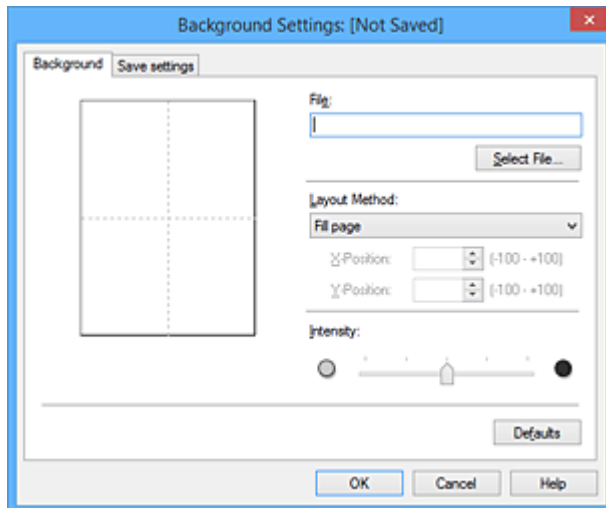

4. Selecteer de afbeeldingsgegevens die u wilt opslaan op de achtergrond

Klik op **Bestand selecteren... (Select File...)**. Selecteer het gewenste bitmapbestand (.bmp) en klik op **Openen (Open)**.

5. Geef de volgende instellingen op wanneer u het voorbeeldvenster controleert

Lay-outmethode (Layout Method)

Geef aan hoe de afbeeldingsgegevens moeten worden gerangschikt.

Als u **Aangepast (Custom)** selecteert, kunt u de coördinaten voor de **X-positie (X-Position)** en de **Y-positie (Y-Position)** opgeven.

U kunt ook de positie van de achtergrond wijzigen door de afbeelding in het voorbeeldscherm te verslepen.

Intensiteit (Intensity)

Stel de intensiteit van de achtergrond in met de schuifregelaar **Intensiteit (Intensity)**. Wanneer u de schuifregelaar naar rechts schuift, wordt de achtergrond donkerder en wanneer u de schuifregelaar naar links schuift, wordt de achtergrond lichter. Als u de achtergrond wilt afdrucken met de intensiteit van de oorspronkelijke bitmap, sleept u de schuifregelaar helemaal naar rechts.

6. Sla de achtergrond op

Klik op de tab **Instellingen opslaan (Save settings)**, typ een naam in het vak **Titel (Title)** en klik vervolgens op **Opslaan (Save)**.

Klik op **OK** in het bevestigingsbericht.

»» Opmerking

- Spaties, tabs en regeleinden kunnen niet aan het begin of einde van een titel worden ingevoerd.

7. Voltooi de configuratie

Klik op **OK**, waarna u terugkeert naar het dialoogvenster **Stempel/Achtergrond (Stamp/Background)**.

De geregistreerde naam wordt weergegeven in de lijst **Achtergrond (Background)**.

Achtergrondinstellingen wijzigen en registreren

1. Selecteer de achtergrond waarvoor u de instellingen wilt wijzigen

Klik op **Achtergrond (Background)** in het dialoogvenster **Stempel/Achtergrond (Stamp/Background)**. Vervolgens selecteert u in de lijst de naam van de achtergrond die u wilt wijzigen.

2. Klik op **Achtergrond selecteren... (Select Background...)**

Het dialoogvenster **Achtergrondinstellingen (Background Settings)** wordt geopend.

3. Stel alle items in op het tabblad **Achtergrond (Background)** terwijl u het voorbeeldvenster bekijkt

4. Sla de achtergrond op

Klik op **Opslaan overschrijven (Save overwrite)** op het tabblad **Instellingen opslaan (Save settings)**. Als u de achtergrond onder een andere naam wilt opslaan, voert u deze naam in het vak **Titel (Title)** in en klikt u op **Opslaan (Save)**.

Klik op **OK** in het bevestigingsbericht.

5. Voltooi de configuratie

Klik op **OK**, waarna u terugkeert naar het dialoogvenster **Stempel/Achtergrond (Stamp/Background)**.

De geregistreerde naam wordt weergegeven in de lijst **Achtergrond (Background)**.

Een overbodige achtergrond verwijderen

1. Klik op **Achtergrond selecteren... (Select Background...)** in het dialoogvenster **Stempel/Achtergrond (Stamp/Background)**

Het dialoogvenster **Achtergrondinstellingen (Background Settings)** wordt geopend.

2. Selecteer de achtergrond die u wilt verwijderen

Selecteer de naam van de achtergrond die u wilt verwijderen uit de lijst **Achtergronden (Backgrounds)** op het tabblad **Instellingen opslaan (Save settings)** en klik op **Verwijderen**

(Delete).

Klik op **OK** in het bevestigingsbericht.

3. Voltooi de configuratie

Klik op **OK**, waarna u terugkeert naar het dialoogvenster **Stempel/Achtergrond (Stamp/Background)**.

Instellingen voor het afdrukken van enveloppen

De procedure voor het afdrukken op enveloppen is als volgt:

1. [Plaats enveloppen](#) in de printer
2. Open het [eigenschappenvenster van het printerstuurprogramma](#)
3. Selecteer het mediumtype

Selecteer **Envelop (Envelope)** bij **Veelgebruikte instellingen (Commonly Used Settings)** op het tabblad **Snel instellen (Quick Setup)**.

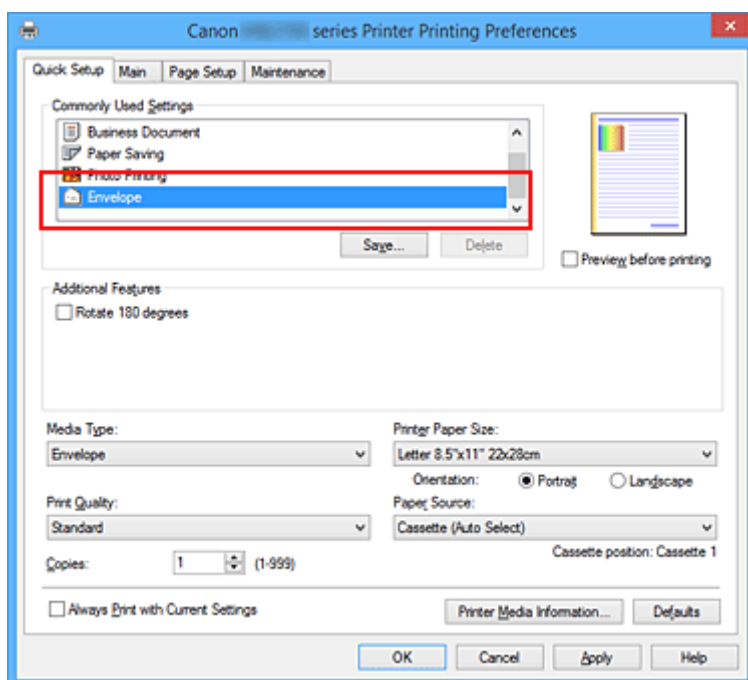

4. Selecteer het papierformaat

Wanneer het dialoogvenster **Envelopformaat instellen (Envelope Size Setting)** wordt weergegeven, selecteert u **Com 10-envelop (Envelope Com 10)**, **DL-envelop (Envelope DL)**, **Yougata 4 105x235mm (Yougata 4 4.13"x9.25")**, **Yougata 6 98x190mm (Yougata 6 3.86"x7.48")**, **C5-envelop (Envelope C5)** of **Monarch-envelop 98.4x190.5mm 3.88"x7.5" (Envelope Monarch 3.88"x7.5" 98.4x190.5mm)** en klikt u daarna op **OK**.

5. Stel de afdrukstand in

Selecteer **Liggend (Landscape)** voor **Afdrukstand (Orientation)** om het adres horizontaal af te drukken.

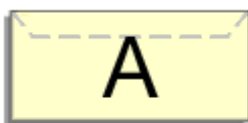

»»» Opmerking

- Als **Yougata 4 105x235mm (Yougata 4 4.13"x9.25")**, **Yougata 6 98x190mm (Yougata 6 3.86"x7.48")**, **Com 10-envelop (Envelope Com 10)**, **DL-envelop (Envelope DL)**, **C5-envelop (Envelope C5)** of **Monarch-envelop 98.4x190.5mm 3.88"x7.5" (Envelope Monarch 3.88"x7.5" 98.4x190.5mm)** is geselecteerd voor **Papierformaat printer (Printer Paper Size)**, draait de printer het papier 90 graden naar links bij het afdrukken, ongeacht de instelling **90 graden naar links roteren als afdrukstand [Liggend] is (Rotate 90 degrees left when orientation is [Landscape])** voor **Aangepaste instellingen (Custom Settings)** op het tabblad **Onderhoud (Maintenance)**.

6. Selecteer de afdrukkwaliteit

Selecteer naar wens **Hoog (High)** of **Standaard (Standard)** bij **Afdrukkwaliteit (Print Quality)**.

7. Voltooi de configuratie

Klik op **OK**.

Wanneer u de afdruk uitvoert, worden de gegevens afgedrukt op de envelop.

»»» Belangrijk

- Wanneer u de afdruk op de envelop uitvoert, worden ondersteunende berichten weergegeven. Als u de berichten wilt verbergen, schakelt u het selectievakje **Dit bericht niet meer weergeven (Do not show this message again)** in. Als u de berichten opnieuw wilt weergeven, klikt u op de knop **Printerstatus weergeven (View Printer Status)** op het tabblad **Onderhoud (Maintenance)** en start u de Canon IJ-statusmonitor. Klik vervolgens op **Envelop afdrukken (Envelope Printing)** vanuit **Gidsbericht weergeven (Display Guide Message)** in het menu **Optie (Option)** om de instelling in te schakelen.

»»» Opmerking

- Als de papierinstellingen in het printerstuurprogramma verschillen van de papiergegevens voor de cassette die op de printer zijn geregistreerd, kan er een fout optreden. Raadpleeg '[Papierinstellingen](#)' voor instructies voor wat u moet doen als er een fout optreedt. Als u de huidige printerinstellingen wilt controleren of de printerinstellingen wilt toepassen op het printerstuurprogramma, klikt u op **Gegevens over printermedia... (Printer Media Information...)** op het tabblad **Snel instellen (Quick Setup)** en geeft u de instellingen op in het dialoogvenster dat wordt weergegeven. Voor informatie over de papiergegevens voor de cassette die op de printer moeten worden geregistreerd, raadpleegt u het volgende:
 - [Papierinstellingen in het printerstuurprogramma en op de printer \(mediumtype\)](#)
 - [Papierinstellingen in het printerstuurprogramma en op de printer \(papierformaat\)](#)

Afdrukken op briefkaarten

In dit gedeelte wordt beschreven hoe u een briefkaart afdrukt.

1. [Plaats briefkaarten](#) in de printer
2. Open het [eigenschappenvenster van het printerstuurprogramma](#)
3. Selecteer veelgebruikte instellingen

Geef het tabblad **Snel instellen (Quick Setup)** weer en selecteer **Standaard (Standard)** voor **Veelgebruikte instellingen (Commonly Used Settings)**.

4. Selecteer het mediumtype

Selecteer **Ink Jet Hagaki (A)**, **Ink Jet Hagaki**, **Hagaki K (A)**, **Hagaki K**, **Hagaki (A)** of **Hagaki** voor **Mediumtype (Media Type)**.

►►► Belangrijk

- Deze printer kan niet afdrukken op briefkaarten waarop foto's of stickers zijn geplakt.
- Als u beide zijden van een briefkaart afzonderlijk afdrukt, krijgt u een betere afdruk als u eerst de berichtzijde afdrukt en vervolgens de adreszijde.
- De papierinstellingen in het printerstuurprogramma hangen af van het feit of u afdrukt op de adreszijde of de berichtzijde.

Als u de huidige printerinstellingen wilt controleren of de printerinstellingen wilt toepassen op het printerstuurprogramma, klikt u op **Gegevens over printermedia... (Printer Media Information...)** op het tabblad **Snel instellen (Quick Setup)** en geeft u de instellingen op in het dialoogvenster dat wordt weergegeven.

Voor informatie over de papiergegevens voor de cassette die in het printerstuurprogramma en op de printer moeten worden geregistreerd, raadpleegt u het volgende:

- [Papierinstellingen in het printerstuurprogramma en op de printer \(mediumtype\)](#)
- [Papierinstellingen in het printerstuurprogramma en op de printer \(papierformaat\)](#)

5. Selecteer het papierformaat

Selecteer **Hagaki 100x148mm** of **Hagaki 2 200x148mm** voor **Papierformaat printer (Printer Paper Size)**.

►►► Belangrijk

- Antwoordkaarten kunnen alleen worden gebruikt wanneer u ze afdrukt vanaf een computer.
- Wanneer u een antwoordkaart afdrukt, dient u het papierformaat altijd in te stellen op **Hagaki 2 200x148mm** via de toepassing of het printerstuurprogramma.
- Vouw de antwoordkaart niet. Als de kaart een vouw heeft, kan de printer de kaart niet correct invoeren wat leidt tot verschuivingen of papierstoringen.

6. Stel de afdrukstand in

Als u het adres horizontaal wilt afdrukken, stelt u **Afdrukstand (Orientation)** op **Liggend (Landscape)**.

7. Selecteer de afdrukkwaliteit

Selecteer **Afdrukkwaliteit (Print Quality)** of **Hoog (High)** voor **Standaard (Standard)**, afhankelijk van het gewenste afdrukresultaat.

8. Voltooi de configuratie

Klik op **OK**.

Wanneer u het afdrukken start, worden de gegevens op de briefkaart afgedrukt.

»» Belangrijk

- Wanneer u een briefkaart afdrukt, wordt een bericht met aanwijzingen weergegeven. Wanneer dit gidsbericht wordt weergegeven, selecteert u **Dit bericht niet meer weergeven (Do not show this message again)** als u wilt dat dergelijke berichten niet meer worden weergegeven. Als u de berichten opnieuw wilt weergeven, opent u het tabblad **Onderhoud (Maintenance)** en klikt u op **Printerstatus weergeven (View Printer Status)** om de Canon IJ-statusmonitor te starten. Kies **Gidsbericht weergeven (Display Guide Message)** in het menu **Optie (Option)** en klik op **Hagaki afdrukken (Hagaki Printing)** om de instelling in te schakelen.
- Wanneer u afdrukt op andere media dan briefkaarten, plaatst u het medium op basis van het gebruik ervan en klikt u op **Afdrukken starten (Start Printing)**.

Van papierbron wisselen zodat deze overeenkomt met het doel

Deze printer heeft twee papierbronnen, cassette 1 en cassette 2.

U kunt het afdrukken vereenvoudigen door een papierbron te selecteren die overeenkomt met uw mediumtype en doelstellingen.

De procedure voor het instellen van de papierbron is als volgt:

U kunt ook de papierbron instellen op het tabblad **Snel instellen (Quick Setup)**.

1. Open het [eigenschapsvenster van het printerstuurprogramma](#)

2. Selecteer het mediumtype

Selecteer het type papier dat in de printer is geplaatst in de lijst **Mediumtype (Media Type)** op het tabblad **Afdruk (Main)**.

3. Selecteer de papierbron

Selecteer de papierbron die geschikt is voor uw doel in de lijst **Papierbron (Paper Source)**.

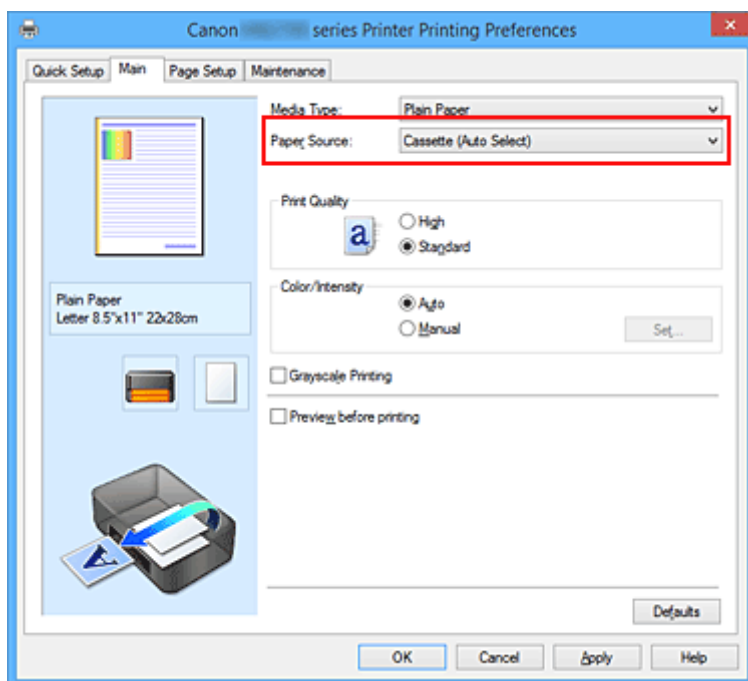

Cassette (auto select.) (Cassette (Auto Select))

De printer bepaalt automatisch welke cassette moet worden gebruikt op basis van de papierinstellingen in het printerstuurprogramma en de papiergegevens voor de cassette die zijn geregistreerd op de printer en voert papier in vanuit die cassette.

Cassette 1

Papier wordt ingevoerd vanuit cassette 1.

Cassette 2

Papier wordt ingevoerd vanuit cassette 2.

»»» Belangrijk

- Als een ander mediumtype dan **Normaal papier (Plain Paper)** is geselecteerd voor **Mediumtype (Media Type)** op het tabblad **Afdruk (Main)**, kan papier niet worden ingevoerd vanuit cassette 2.
- Als een ander papierformaat dan **Letter 22x28cm 8.5"x11" (Letter 8.5"x11" 22x28cm)**, **Legal 22x36cm 8.5"x14" (Legal 8.5"x14" 22x36cm)**, **A4**, **Oficio 215.9x317.5mm 8.5"x12.5" (Oficio 8.5"x12.5" 215.9x317.5mm)**, **B-Oficio 216.0x355.0mm 8.5"x14" (B-Oficio 8.5"x14" 216.0x355.0mm)**, **M-Oficio 216.0x341.0mm 8.5"x13.43" (M-Oficio 8.5"x13.43" 216.0x341.0mm)**, **Foolscap 215.9x330.2mm 8.5"x13" (Foolscap 8.5"x13" 215.9x330.2mm)** of **Legal (India) 215x345mm 8.46"x13.58" (Legal (India) 8.46"x13.58" 215x345mm)** is geselecteerd voor **Paginaformaat (Page Size)** op het tabblad **Pagina-instelling (Page Setup)**, kan papier niet worden ingevoerd vanuit cassette 2.

4. Voltooi de configuratie

Klik op **OK**.

Bij het afdrukken wordt het papier door de printer in de opgegeven papierbron gebruikt.

»»» Opmerking

- Als de papierinstellingen in het printerstuurprogramma verschillen van de papiergegevens voor de cassette die op de printer zijn geregistreerd, kan er een fout optreden. Raadpleeg '[Papierinstellingen](#)' voor instructies voor wat u moet doen als er een fout optreedt. Als u de huidige printerinstellingen wilt controleren of de printerinstellingen wilt toepassen op het printerstuurprogramma, klikt u op **Gegevens over printermedia... (Printer Media Information...)** op het tabblad **Snel instellen (Quick Setup)** en geeft u de instellingen op in het dialoogvenster dat wordt weergegeven. Voor informatie over de papiergegevens voor de cassette die op de printer moeten worden geregistreerd, raadpleegt u het volgende:
 - [Papierinstellingen in het printerstuurprogramma en op de printer \(mediumtype\)](#)
 - [Papierinstellingen in het printerstuurprogramma en op de printer \(papierformaat\)](#)

Afdrukresultaten weergeven vóór het afdrukken

Vervang bij het lezen van deze informatie 'Canon IJ-afdrukvoorbeeld' door 'Canon IJ XPS-afdrukvoorbeeld' als u het XPS-printerstuurprogramma gebruikt.

U kunt de afdrukresultaten vóór het afdrukken bekijken en controleren.

De procedure voor het bekijken van een afdrukvoorbeeld is als volgt:

U kunt de weergave van het afdrukresultaat ook instellen op het tabblad **Snel instellen (Quick Setup)**.

1. Open het [eigenschappenvenster van het printerstuurprogramma](#)

2. Stel het voorbeeld in

Schakel het selectievakje **Afdrukvoorbeeld (Preview before printing)** in op het tabblad **Afdruk (Main)**.

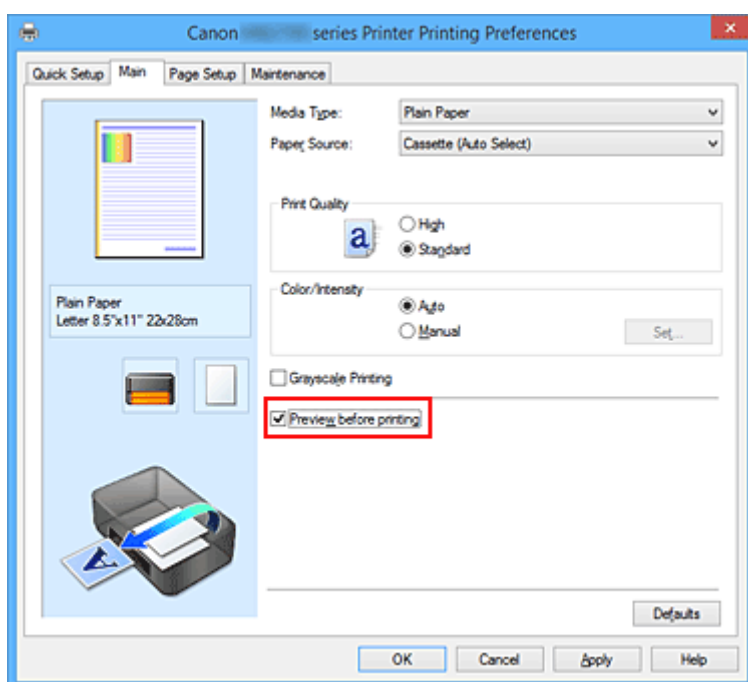

3. Voltooi de configuratie

Klik op **OK**.

Tijdens het afdrukken wordt het Canon IJ-afdrukvoorbeeld geopend en worden de afdrukresultaten weergegeven.

►►► **Belangrijk**

- In het dialoogvenster **Handmatige kleuraanpassing (Manual Color Adjustment)** bevat het tabblad **Kleuraanpassing (Color Adjustment)** het selectievakje **Een patroon afdrukken voor kleuraanpassing (Print a pattern for color adjustment)**. Als dit selectievakje is geselecteerd, is **Afdrukvoorbeeld (Preview before printing)** niet beschikbaar voor selectie.

Verwant onderwerp

- [Canon IJ-afdrukvoorbeeld](#)

Papierformaat instellen (aangepast formaat)

U kunt de hoogte en breedte van het papier opgeven als u het formaat niet kunt selecteren bij **Paginaformaat (Page Size)**. Een dergelijk papierformaat wordt een 'aangepast formaat' genoemd.

De procedure voor het opgeven van een aangepast papierformaat is als volgt:

U kunt een aangepast formaat ook instellen bij **Papierformaat printer (Printer Paper Size)** op het tabblad **Snel instellen (Quick Setup)**.

1. Open het [eigenschapsvenster van het printerstuurprogramma](#)
2. Selecteer het papierformaat

Selecteer **Aangepast... (Custom...)** voor **Paginaformaat (Page Size)** op het tabblad **Pagina-instelling (Page Setup)**.

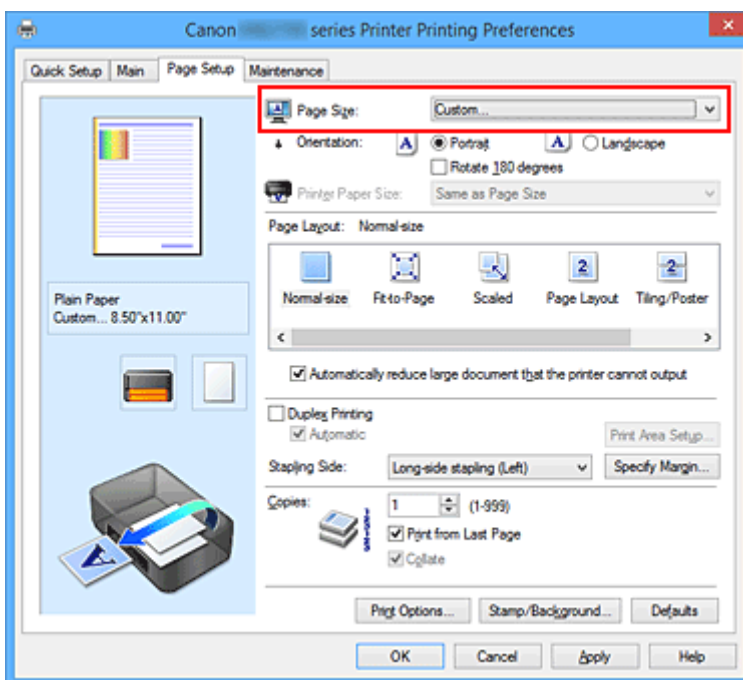

Het dialogvenster **Aangepast papierformaat (Custom Paper Size)** wordt geopend.

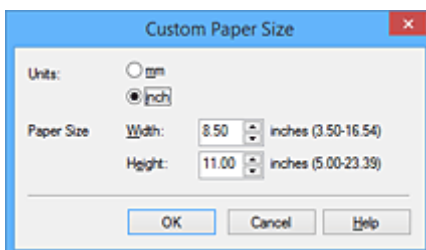

3. Stel het aangepaste papierformaat in

Geef de **Eenheden (Units)** op en voer de **Breedte (Width)** en **Hoogte (Height)** van het te gebruiken papier in. Klik vervolgens op **OK**.

4. Voltooi de configuratie

Klik op **OK** op het tabblad **Pagina-instelling (Page Setup)**.

Wanneer u de gegevens afdruckt, worden deze met het opgegeven papierformaat afgedrukt.

»» Belangrijk

- Als de toepassing waarmee het document is gemaakt een functie heeft voor het opgeven van de hoogte en breedte, geeft u de waarden op met de toepassing. Als de toepassing deze functie niet heeft of als het document niet correct wordt afgedrukt, voert u bovenstaande procedure van het printerstuurprogramma uit om de waarden in te stellen.
- Het afdrucken is mogelijk uitgeschakeld, afhankelijk van het formaat van het opgegeven, door de gebruiker gedefinieerde mediumtype.
Raadpleeg '[Ondersteunde mediumtypen](#)' voor meer informatie over afdruckbare formaten voor door de gebruiker gedefinieerde mediumtypen.

»» Opmerking

- Als de papierinstellingen in het printerstuurprogramma verschillen van de papiergegevens voor de cassette die op de printer zijn geregistreerd, kan er een fout optreden. Raadpleeg '[Papierinstellingen](#)' voor instructies voor wat u moet doen als er een fout optreedt.
Als u de huidige papierinstellingen wilt controleren of de papierinstellingen wilt toepassen op het printerstuurprogramma, klikt u op **Gegevens over printermedia... (Printer Media Information...)** op het tabblad **Snel instellen (Quick Setup)** en geeft u de instellingen op in het dialoogvenster dat wordt weergegeven.
Voor informatie over de papiergegevens voor de cassette die op de printer moeten worden geregistreerd, raadpleegt u het volgende:
 - [Papierinstellingen in het printerstuurprogramma en op de printer \(mediumtype\)](#)
 - [Papierinstellingen in het printerstuurprogramma en op de printer \(papierformaat\)](#)

Het afdrukdokument bewerken of opnieuw afdrukken vanuit de afdrukgeschiedenis

Deze functie is niet beschikbaar als het standaard IJ-printerstuurprogramma wordt gebruikt.

In het Canon IJ XPS-voorbeeldvenster kunt u het afdrukdokument bewerken of de afdrukgeschiedenis van het document weergeven om het opnieuw af te drukken.

De procedure voor het gebruiken van het Canon IJ XPS-afdrukvoorbeeld is als volgt:

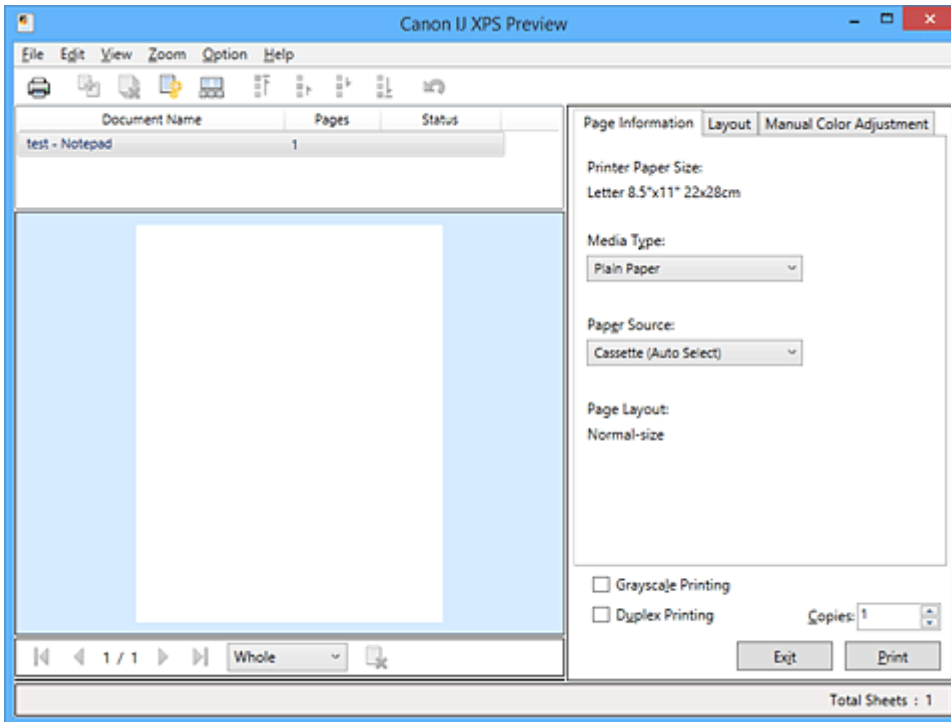

Afdrukken (Print)



Documenten combineren (Combine Documents)



Document verwijderen (Delete Document)



Documenten opnieuw instellen (Reset Documents)



Miniaturen weergeven (View Thumbnails)



Document verplaatsen



Ongedaan maken (Undo)





Pagina verplaatsen



Pagina verwijderen (Delete Page)

»»» Opmerking

- U kunt miniaturen van de afdrukdokument die zijn geselecteerd in de lijst **Documentnaam (Document Name)** weergeven of verbergen door te klikken op  **Miniaturen weergeven (View Thumbnails)**.

- Als u klikt op  **Ongedaan maken (Undo)**, wordt de wijziging die u zojuist hebt aangebracht, ongedaan gemaakt.

Een afdrukdocument bewerken en afdrukken

Als u meerdere documenten of pagina's wilt afdrukken, kunt u documenten combineren, de afdrukvolgorde van de documenten of pagina's wijzigen, en documenten of pagina's verwijderen.

1. Open het [eigenschappenvenster van het printerstuurprogramma](#)

2. Stel het voorbeeld in

Schakel het selectievakje **Afdrukvoorbeeld (Preview before printing)** in op het tabblad **Afdruk (Main)**.

3. Voltooi de configuratie

Klik op **OK**.

Het Canon IJ XPS-afdrukvoorbeeld wordt vóór het afdrukken weergegeven. U kunt hierin de afdrukresultaten zien.

4. Afdrukdocumenten en afdrukpagina's bewerken

- Afdrukdocumenten combineren

U kunt meerdere afdrukdocumenten combineren tot één document. Door afdrukdocumenten te combineren, voorkomt u dat lege pagina's worden ingevoegd wanneer u dubbelzijdig afdrukt of een pagina-indeling afdrukt.

Selecteer in de lijst **Documentnaam (Document Name)** de documenten die u wilt combineren. Selecteer in het menu **Bewerken (Edit)** de optie **Documenten (Documents)** en vervolgens **Documenten combineren (Combine Documents)** om de documenten in de opgegeven volgorde te combineren.

Als u meerdere afdrukdocumenten wilt selecteren, houdt u de Ctrl-toets ingedrukt en klikt u op de documenten die u wilt combineren. U kunt ook de Shift-toets ingedrukt houden en de pijltoetsen (omhoog en omlaag) gebruiken. U kunt ook op een leeg gedeelte in de documentenlijst klikken en de muis slepen om meerdere documenten te selecteren.

Wanneer u documenten combineert, worden de documenten die u vóór het combineren hebt geselecteerd uit de lijst verwijderd en wordt het gecombineerde document aan de lijst toegevoegd.

- De volgorde van afdrukdocumenten of afdrukpagina's wijzigen

- Als u de volgorde van afdrukdocumenten wilt wijzigen, gaat u naar de lijst **Documentnaam (Document Name)** en selecteert u het afdrukdocument dat u wilt verplaatsen. Vervolgens selecteert u in het menu **Bewerken (Edit)** de optie **Documenten (Documents)** en dan **Document verplaatsen (Move Document)**, waarna u het gewenste item selecteert. U kunt ook klikken op een afdrukdocument en dit verslepen om de afdrukvolgorde te wijzigen.
- Als u de volgorde van de afdrukpagina's wilt wijzigen, klikt u op **Miniaturen weergeven (View Thumbnails)** in het menu **Optie (Option)** en selecteert u de afdrukpagina die u wilt verplaatsen. Vervolgens selecteert u in het menu **Bewerken (Edit)** de optie **Pagina's (Pages)** en dan **Pagina verplaatsen (Move Page)**, waarna u het gewenste item selecteert.

U kunt ook klikken op een afdrukpagina en deze verslepen om de afdrukvolgorde te wijzigen.

- AfdrukdOCUMENTEN en afdrukpagina's verwijderen
 - Als u een afdrukdOCUMENT wilt verwijderen, selecteert u het doeldOCUMENT in de lijst **Documentnaam (Document Name)** en kiest u **Documenten (Documents)** in het menu **Bewerken (Edit)** en daarna **Document verwijderen (Delete Document)**.
 - Als u een afdrukpagina wilt verwijderen, klikt u op **Miniaturen weergeven (View Thumbnails)** in het menu **Optie (Option)** en selecteert u de afdrukpagina die u wilt verwijderen. Vervolgens selecteert u in het menu **Bewerken (Edit)** de optie **Pagina's (Pages)** en dan **Pagina verwijderen (Delete Page)**.

- Afdrukpagina herstellen

U kunt de pagina's herstellen die u met **Pagina verwijderen (Delete Page)** hebt verwijderd. Als u pagina's wilt herstellen, schakelt u het selectievakje **Verwijderde pagina's weergeven (View Deleted Pages)** in via het menu **Optie (Option)** en selecteert u de pagina's die u wilt herstellen uit de weergegeven miniatuurpagina's. Vervolgens kiest u in het menu **Bewerken (Edit)** de **Pagina's (Pages)** en vervolgens **Pagina herstellen (Restore Page)**.

Na het bewerken van de afdrukdOCUMENTEN of afdrukpagina's, kunt u desgewenst de afdrukinstellingen wijzigen op het tabblad **Pagina-informatie (Page Information)**, **Indeling (Layout)** of **Handmatige kleuraanpassing (Manual Color Adjustment)**.

»»» Belangrijk

- Als u de documenten in de lijst wilt weergeven, opent u het voorbeeldvenster en voert u de afdruktaak opnieuw uit.
- Als u de afdrukdOCUMENTEN wilt terugbrengen naar de originele staat, voordat ze in het voorbeeldvenster werden bewerkt, selecteert u in het menu **Bewerken (Edit)** de optie **Documenten (Documents)** en vervolgens **Documenten opnieuw instellen (Reset Documents)**.
- Als de documenten die u wilt combineren verschillende afdrukinstellingen hebben, wordt mogelijk een bericht weergegeven.
Lees dit bericht voordat u de documenten combineert.
- Als de documenten die u wilt combineren verschillende instellingen hebben voor het papierformaat voor de uitvoer en u dubbelzijdig afdrukken of pagina-indeling afdrukken wilt gebruiken, levert de printer voor bepaalde afdrukpagina's mogelijk niet het verwachte afdrukresultaat.
Bekijk het voorbeeld voordat u een document afdrukt.
- Afhankelijk van de afdrukinstellingen van het afdrukdOCUMENT zijn bepaalde functies mogelijk niet beschikbaar in het Canon IJ XPS-afdrukvoorbeeld.

»»» Opmerking

- U kunt de naam in **Documentnaam (Document Name)** naar wens aanpassen.

5. Afdrukken

Klik op **Afdrukken (Print)**.

Bij het afdrukken worden de opgegeven instellingen door de printer gebruikt.

Opnieuw afdrukken vanuit de afdrukgeschiedenis

Wanneer u op **Afdrukgeschiedenis opslaan (Save Print History)** klikt in het menu **Bestand (File)** om de instelling in te schakelen, wordt het document dat via het voorbeeldvenster is afgedrukt, opgeslagen, zodat u het opnieuw kunt afdrukken met dezelfde instellingen.

1. De afdrukgeschiedenis weergeven

Open het [eigenschappenvenster van het printerstuurprogramma](#). Selecteer daarna **Afdrukgeschiedenis weergeven (View Print History)** op het tabblad **Onderhoud (Maintenance)**. Het opgeslagen afdrukdocument wordt in het voorbeeldvenster weergegeven.

»»» Belangrijk

- Als u het aantal registraties in de afdrukgeschiedenis wilt beperken, klikt u op **Maximumaantal geschiedenisitems (History Entry Limit)** in het menu **Bestand (File)**.
- Als het maximaal aantal registraties wordt overschreden, worden de oudste registraties uit de geschiedenis verwijderd.

2. Een afdrukdocument selecteren

Selecteer in de lijst **Documentnaam (Document Name)** het document dat u wilt afdrukken.

3. Afdrukken

Klik op **Afdrukken (Print)**.

Verwant onderwerp

- [Afdrukresultaten weergeven vóór het afdrukken](#)

De afdrukkwaliteit wijzigen en afbeeldingsgegevens corrigeren

- **Een kleurendocument monochroom afdrukken**
- **Kleurcorrectie opgeven**
- **Een optimale foto van afbeeldingsgegevens afdrukken**
- **De kleuren aanpassen met het printerstuurprogramma**
- **Afdrukken met ICC-profielen**
- **De kleurbalans aanpassen**
- **Kleurbalans aanpassen met voorbeeldpatronen (printerstuurprogramma)**
- **De helderheid aanpassen**
- **De intensiteit aanpassen**
- **Het contrast aanpassen**
- **Intensiteit/contrast aanpassen met voorbeeldpatronen (printerstuurprogramma)**

Een kleurendocument monochroom afdrukken

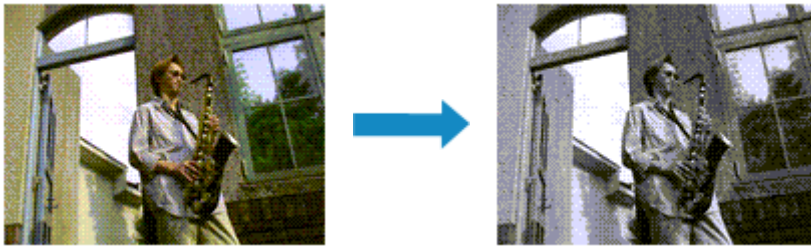

De procedure voor het monochroom afdrukken van een kleurendocument is als volgt:

U kunt afdrukken in grijstinten instellen ook bij **Extra functies (Additional Features)** op het tabblad **Snel instellen (Quick Setup)**.

1. Open het [eigenschappenvenster van het printerstuurprogramma](#)
2. Stel afdrukken in grijstinten in

Schakel het selectievakje **Afdrukken in grijstinten (Grayscale Printing)** op het tabblad **Afdruk (Main)** in.

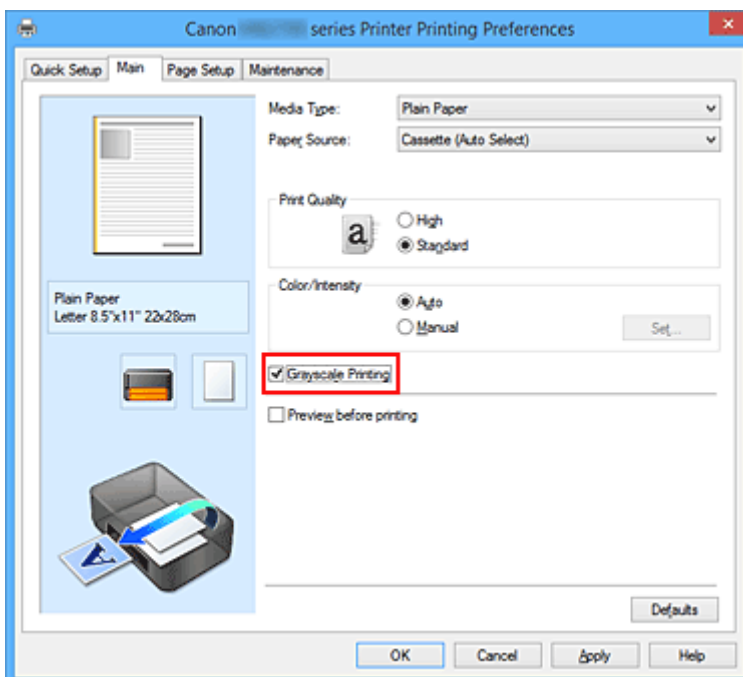

3. Voltooi de configuratie

Klik op **OK**.

Wanneer u de afdruk uitvoert, wordt het document geconverteerd naar grijstinten. Hierdoor kunt u het kleurendocument monochroom afdrukken.

»»» **Belangrijk**

- Als het selectievakje **Afdrukken in grijstinten (Grayscale Printing)** is ingeschakeld, worden de afbeeldingsgegevens verwerkt als sRGB-gegevens. In dit geval kunnen de afgedrukte kleuren

verschillen van de kleuren in de oorspronkelijke afbeelding.

Wanneer u de functie Afdrukken in grijstinten gebruikt om Adobe RGB-gegevens af te drukken, converteert u de gegevens naar sRGB-gegevens in een toepassing.

»» Opmerking

- Bij **Afdrukken in grijstinten (Grayscale Printing)** kan naast zwarte inkt ook andere inkt worden gebruikt.

Kleurcorrectie opgeven

U kunt de methode voor kleurcorrectie aanpassen aan het type document dat u wilt afdrucken. Normaal gesproken worden de kleuren aangepast met behulp van Canon Digital Photo Color, zodat de gegevens worden afgedrukt met kleurtinten waaraan de meeste mensen de voorkeur geven. Deze methode is geschikt voor het afdrucken van sRGB-gegevens.

Als u zodanig wilt afdrucken dat de kleuruimte (sRGB) van de afbeeldingsgegevens effectief wordt gebruikt, selecteert u **ICM (ICC-profielvergelijking (ICC Profile Matching))**. Als u een toepassing wilt gebruiken om een ICC-afdrukprofiel op te geven, selecteert u **Geen (None)**.

De procedure voor het opgeven van de kleurcorrectie is als volgt:

U kunt kleurcorrectie ook instellen op het tabblad **Snel instellen (Quick Setup)** door **Foto afdrucken (Photo Printing)** te kiezen onder **Veelgebruikte instellingen (Commonly Used Settings)** en vervolgens **Kleur/intensiteit handmatig aanpassen (Color/Intensity Manual Adjustment)** te kiezen onder **Extra functies (Additional Features)**.

1. Open het [eigenschapsvenster van het printerstuurprogramma](#)

2. Selecteer de handmatige kleuraanpassing

Selecteer op het tabblad **Afdruk (Main)** de optie **Handmatig (Manual)** voor **Kleur/Intensiteit (Color/Intensity)** en klik op **Instellen... (Set...)**.

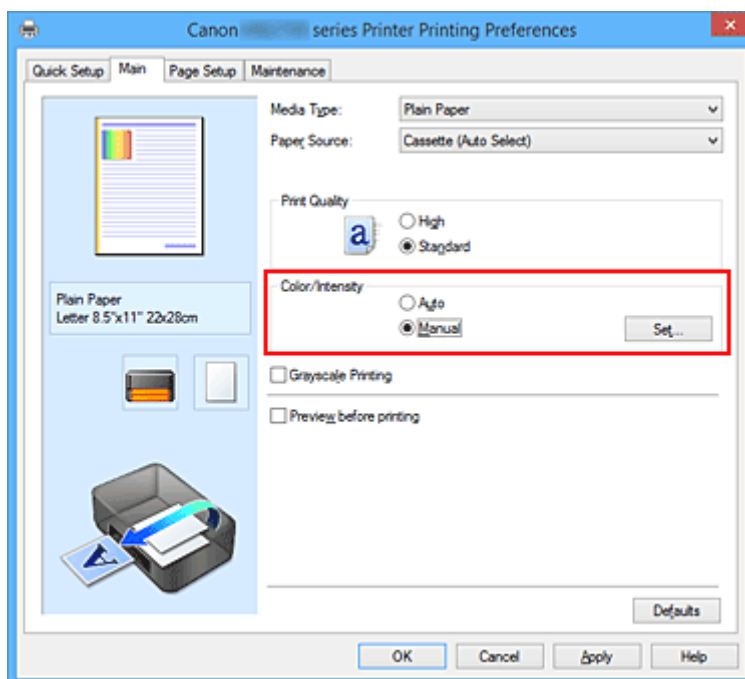

Het dialoogvenster **Handmatige kleuraanpassing (Manual Color Adjustment)** wordt geopend.

3. Selecteer de kleurcorrectie

Klik op de tab **Afstemming (Matching)**, selecteer de instelling voor **Kleurcorrectie (Color Correction)** die overeenkomt met uw doel en klik op **OK**.

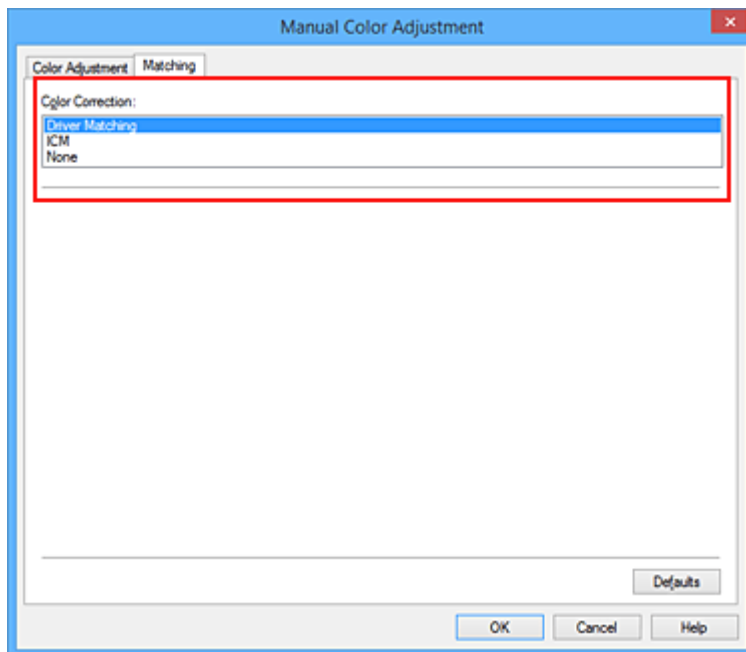

Driververgelijking (Driver Matching)

Met Canon Digital Photo Color kunt u sRGB-gegevens afdrucken met kleurtinten waaraan de meeste mensen de voorkeur geven.

ICM (ICC-profielvergelijking (ICC Profile Matching))

Past de kleuren aan volgens een ICC-profiel tijdens het afdrucken.

Geen (None)

Er wordt geen kleurcorrectie uitgevoerd door het printerbesturingsbestand. Selecteer deze instelling als u een afzonderlijk gemaakt ICC-afdrukprofiel of een profiel voor speciaal Canon-papier in een toepassing gebruikt om gegevens af te drukken.

4. Voltooi de configuratie

Klik op **OK** op het tabblad **Afdruk (Main)**.

De opgegeven kleurcorrectie wordt bij het afdrucken gebruikt.

»»» Belangrijk

- Als ICM in de toepassing is uitgeschakeld, is **ICM** niet beschikbaar voor **Kleurcorrectie (Color Correction)** en is het mogelijk dat de afbeeldingsgegevens door de printer niet correct worden afgedrukt.
- Als het selectievakje **Afdrukken in grijstinten (Grayscale Printing)** op het tabblad **Afdruk (Main)** is ingeschakeld, is **Kleurcorrectie (Color Correction)** niet beschikbaar voor selectie.

Verwante onderwerpen

- [Een optimale foto van afbeeldingsgegevens afdrucken](#)
- [De kleuren aanpassen met het printerstuurprogramma](#)
- [Afdrukken met ICC-profielen](#)

Een optimale foto van afbeeldingsgegevens afdrukken

Wanneer mensen foto's afdrukken die met een digitale camera zijn gemaakt, krijgen zij soms het gevoel dat de afgedrukte kleuren anders zijn dan de kleuren in de oorspronkelijke foto of de kleuren op het scherm. Om een afdruk te krijgen die de gewenste kleurtinten zo dicht mogelijk benadert, moet u een afdrukmethode kiezen die geschikt is voor de gebruikte software of het doel van de afdruk.

Kleurbeheer

Digitale camera's, scanners, beeldschermen en printers verwerken kleuren niet op dezelfde manier. Met kleurbeheer (kleurafstemming) kunnen 'kleuren' van verschillende apparaten via een gemeenschappelijke kleurruimte worden verwerkt.

Windows heeft een ingebouwd kleurbeheersysteem, 'ICM'. sRGB is een van de gangbare kleurruimten die veel wordt gebruikt.

Met ICC-profielen kunnen de 'kleuren' van verschillende apparaten naar een gemeenschappelijke kleurruimte worden geconverteerd. Door gebruik te maken van een ICC-profiel en kleurbeheer kunt u de kleurruimte van beeldgegevens afstemmen op het kleurproductiegebied dat de printer kan produceren.

Een afdrukmethode kiezen die geschikt is voor de afbeeldingsgegevens

De aanbevolen afdrukmethode is afhankelijk van de kleurruimte (sRGB) van de beeldgegevens of de toepassing die wordt gebruikt.

Er zijn twee afdrukmethoden die vaak worden gebruikt.

Controleer de kleurruimte (of sRGB) van de beeldgegevens en de toepassing die wordt gebruikt, en selecteer vervolgens de geschikte afdrukmethode.

[De kleuren aanpassen met het printerstuurprogramma](#)

In dit gedeelte wordt de procedure beschreven voor het afdrukken van sRGB-gegevens met behulp van de kleurcorrectiefunctie van het printerbesturingsbestand.

- Afdrukken met Canon Digital Photo Color

De printer drukt gegevens af in kleurtinten waaraan veel mensen de voorkeur geven; de originele kleuren van de afbeelding worden weergegeven en driedimensionale effecten en hoge, scherpe contrasten worden gegenereerd.

- Afdrukken door de bewerkingen en verbeteringen van een toepassing rechtstreeks toe te passen

Wanneer de gegevens worden afgedrukt, benadrukt de printer subtiele kleurverschillen tussen donkere en lichte delen, waarbij de donkerste en lichtste gebieden intact blijven.

Wanneer de gegevens worden afgedrukt, past de printer het resultaat toe van gedetailleerde aanpassingen die zijn aangebracht met een toepassing, zoals aanpassingen in de helderheid.

[Afdrukken met ICC-profielen](#)

In dit gedeelte beschreven hoe u afdrukt door effectief gebruik te maken van de kleurruimte van sRGB.

U kunt afdrukken met een gemeenschappelijke kleurruimte door de toepassing en het printerbesturingsbestand zo in te stellen dat het kleurbeheer overeenkomt met het ICC-invoerprofiel van de afbeeldingsgegevens.

De methode voor het instellen van het printerbesturingsbestand verschilt, afhankelijk van de toepassing die wordt gebruikt.

De kleuren aanpassen met het printerstuurprogramma

U kunt de functie voor kleurcorrectie van het printerstuurprogramma zo instellen dat sRGB-gegevens worden afgedrukt met kleurtinten waaraan de meeste mensen de voorkeur geven door gebruik te maken van Canon Digital Photo Color.

Als u afdrukt vanuit een toepassing die ICC-profielen kan identificeren en waarvoor u deze kunt opgeven, gebruikt u een ICC-profiel voor afdrukken in de toepassing en selecteert u instellingen voor kleurbeheer.

De procedure voor het aanpassen van kleuren met het printerstuurprogramma is als volgt:

1. Open het [eigenschappenvenster van het printerstuurprogramma](#)

2. Selecteer de handmatige kleuraanpassing

Selecteer op het tabblad **Afdruk (Main)** de optie **Handmatig (Manual)** voor **Kleur/Intensiteit (Color/Intensity)** en klik op **Instellen... (Set...)**.

Het dialoogvenster **Handmatige kleuraanpassing (Manual Color Adjustment)** wordt geopend.

3. Selecteer de kleurcorrectie

Klik op de tab **Afstemming (Matching)** en selecteer **Driververgelijking (Driver Matching)** voor **Kleurcorrectie (Color Correction)**.

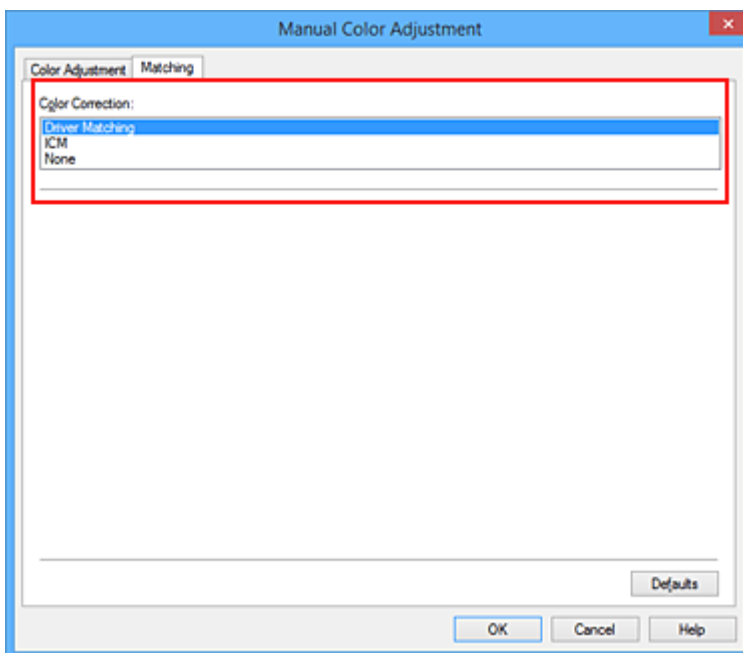

4. Stel de andere items in

Klik zo nodig op het tabblad **Kleuraanpassing (Color Adjustment)** en pas de kleurbalans (**Cyaan (Cyan)**, **Magenta** en **Geel (Yellow)**) en de instellingen voor **Helderheid (Brightness)**, **Intensiteit (Intensity)** en **Contrast** aan. Klik vervolgens op **OK**.

5. Voltooi de configuratie

Klik op **OK** op het tabblad **Afdruk (Main)**.

De kleuren van de gegevens worden bij het afdrukken aangepast.

Verwante onderwerpen

- [Kleurcorrectie opgeven](#)
- [De kleurbalans aanpassen](#)
- [De helderheid aanpassen](#)
- [De intensiteit aanpassen](#)
- [Het contrast aanpassen](#)

Afdrukken met ICC-profielen

Wanneer voor de beeldgegevens een ICC-invoerprofiel is opgegeven, kunt u afdrukken met effectief gebruik van de kleuruimte (sRGB) van de gegevens.

De procedure voor het instellen van het printerstuurprogramma is afhankelijk van de toepassing die voor het afdrukken wordt gebruikt.

Een ICC-profiel opgeven vanuit de toepassing en de gegevens afdrukken

Wanneer u het resultaat afdrukt van bewerkingen en verbeteringen die zijn aangebracht met Adobe Photoshop, Canon Digital Photo Professional of een andere toepassing waarin u ICC-profielen voor invoer en afdrukken kunt opgeven, kunt u bij het afdrukken effectief gebruikmaken van de kleuruimte van het ICC-invoerprofiel dat in de beeldgegevens is opgegeven.

Als u deze afdrukmethode wilt gebruiken, moet u eerst met de toepassingsopties voor kleurbeheer selecteren en een ICC-invoerprofiel en een ICC-afdrukprofiel opgeven voor de afbeeldingsgegevens. Ook als u afdrukt met een ICC-afdrukprofiel dat u zelf hebt gemaakt in de toepassing, moet u de opties voor kleurbeheer selecteren in de toepassing.

Raadpleeg de gebruikershandleiding bij de toepassing voor instructies.

1. Open het [eigenschappenvenster van het printerstuurprogramma](#)

2. Selecteer de handmatige kleuraanpassing

Selecteer op het tabblad **Afdruk (Main)** de optie **Handmatig (Manual)** voor **Kleur/Intensiteit (Color/Intensity)** en klik op **Instellen... (Set...)**.

Het dialoogvenster **Handmatige kleuraanpassing (Manual Color Adjustment)** wordt geopend.

3. Selecteer de kleurcorrectie

Klik op de tab **Afstemming (Matching)** en selecteer **Geen (None)** voor **Kleurcorrectie (Color Correction)**.

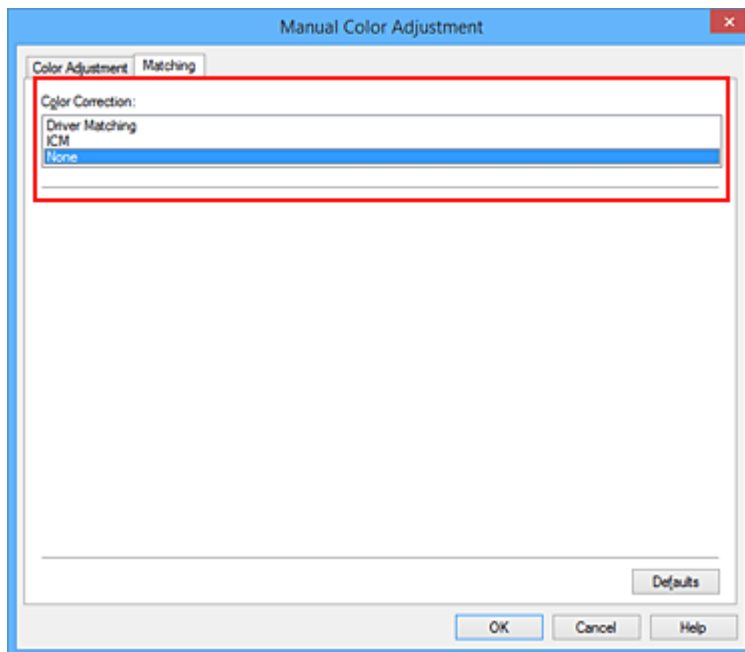

4. Stel de andere items in

Klik zo nodig op het tabblad **Kleuraanpassing (Color Adjustment)** en pas de kleurbalans (**Cyaan (Cyan)**, **Magenta** en **Geel (Yellow)**) en de instellingen voor **Helderheid (Brightness)**, **Intensiteit (Intensity)** en **Contrast** aan. Klik vervolgens op **OK**.

5. Voltooi de configuratie

Klik op **OK** op het tabblad **Afdruk (Main)**.

Wanneer u afdrukt, wordt de kleurreimte van de beeldgegevens door de printer gebruikt.

Een ICC-profiel opgeven met het printerstuurprogramma en vervolgens afdrucken

Vanuit een toepassing die geen ICC-invoerprofielen kan identificeren of waarin u geen ICC-profiel kunt opgeven kunt u afdrucken met de kleurreimte van het ICC-invoerprofiel (sRGB) van de gegevens.

1. Open het [eigenschappenvenster van het printerstuurprogramma](#)

2. Selecteer de handmatige kleuraanpassing

Selecteer op het tabblad **Afdruk (Main)** de optie **Handmatig (Manual)** voor **Kleur/Intensiteit (Color/Intensity)** en klik op **Instellen... (Set...)**.

Het dialoogvenster **Handmatige kleuraanpassing (Manual Color Adjustment)** wordt geopend.

3. Selecteer de kleurcorrectie

Klik op de tab **Afstemming (Matching)** en selecteer **ICM (ICC-profielvergelijking (ICC Profile Matching))** voor **Kleurcorrectie (Color Correction)**.

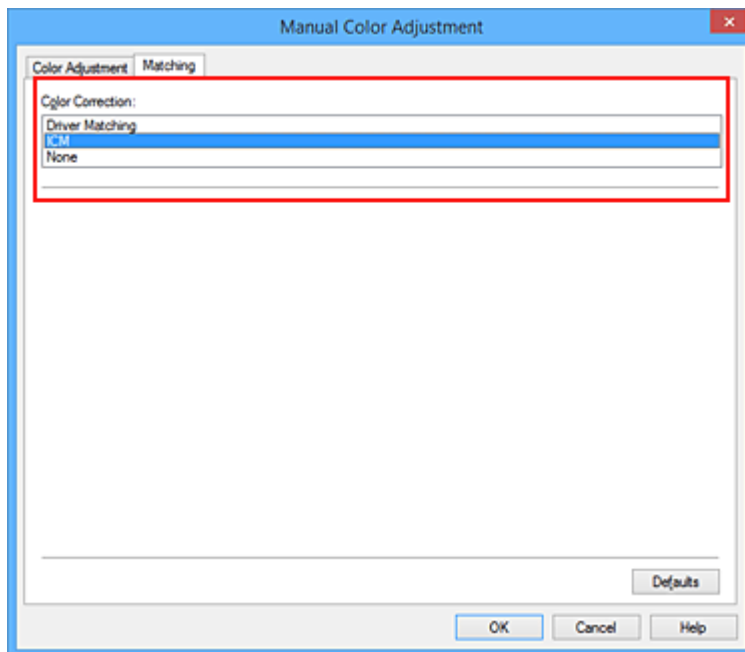

4. Stel de andere items in

Klik zo nodig op het tabblad **Kleuraanpassing (Color Adjustment)** en pas de instellingen voor **Cyaan (Cyan)**, **Magenta**, **Geel (Yellow)**, **Helderheid (Brightness)**, **Intensiteit (Intensity)** en **Contrast** aan. Klik vervolgens op **OK**.

5. Voltooi de configuratie

Klik op **OK** op het tabblad **Afdruk (Main)**.

Wanneer u afdrukt, wordt de kleurreimte van de beeldgegevens door de printer gebruikt.

Verwante onderwerpen

- [Kleurcorrectie opgeven](#)
- [De kleurbalans aanpassen](#)
- [De helderheid aanpassen](#)
- [De intensiteit aanpassen](#)
- [Het contrast aanpassen](#)

De kleurbalans aanpassen

U kunt de kleurtinten tijdens het afdrukken aanpassen.

Aangezien deze functie de kleurbalans van de afdruk aanpast door de inktverhoudingen van elke kleur te wijzigen, wordt de gehele kleurbalans van het document gewijzigd. Gebruik de toepassing als u uitgebreide wijzigingen wilt aanbrengen in de kleurbalans. Gebruik het printerstuurprogramma alleen als u kleine wijzigingen in de kleurbalans wilt aanbrengen.

In het volgende voorbeeld ziet u hoe de kleurbalans wordt gebruikt om de intensiteit van cyaan te verhogen en die van geel te verlagen zodat de kleuren beter op elkaar zijn afgestemd.



Geen aanpassing Pas de kleurbalans aan

De procedure voor het aanpassen van de kleurbalans is als volgt:

U kunt de kleurbalans ook instellen op het tabblad **Snel instellen (Quick Setup)** door **Foto afdrukken (Photo Printing)** te kiezen onder **Veelgebruikte instellingen (Commonly Used Settings)** en vervolgens **Kleur/intensiteit handmatig aanpassen (Color/Intensity Manual Adjustment)** te kiezen onder **Extra functies (Additional Features)**.

1. Open het [eigenschapsvenster van het printerstuurprogramma](#)

2. Selecteer de handmatige kleuraanpassing

Selecteer op het tabblad **Afdruk (Main)** de optie **Handmatig (Manual)** voor **Kleur/Intensiteit (Color/Intensity)** en klik op **Instellen... (Set...)**.

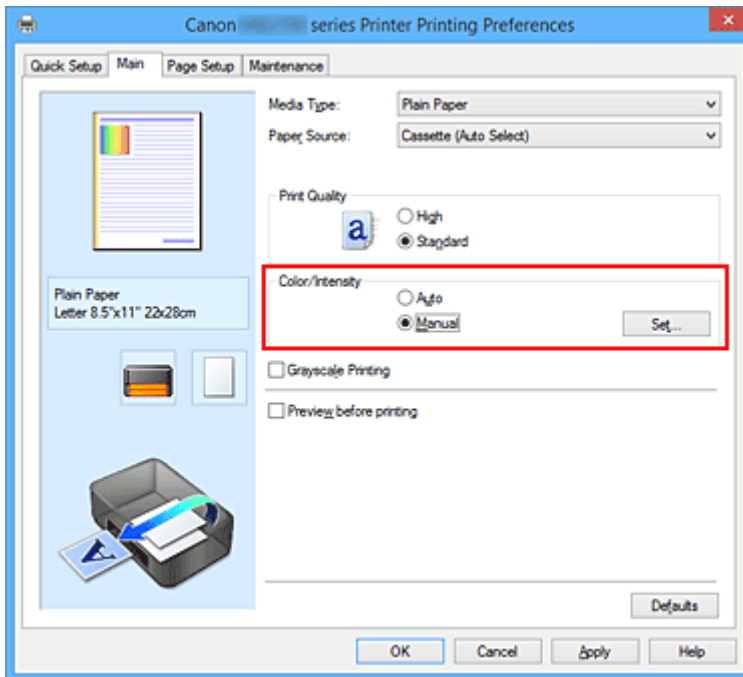

Het dialoogvenster **Handmatige kleuraanpassing (Manual Color Adjustment)** wordt geopend.

3. Pas de kleurbalans aan

Er zijn afzonderlijke schuifregelaars voor **Cyaan (Cyan)**, **Magenta** en **Geel (Yellow)**. Elke kleur wordt krachtiger wanneer u de bijbehorende schuifregelaar naar rechts schuift en zwakker wanneer u de schuifregelaar naar links schuift. Als bijvoorbeeld cyaan zwakker wordt, wordt de kleur rood sterker. U kunt ook rechtstreeks een waarde invoeren voor de schuifregelaar. Voer een waarde in tussen -50 en 50. De huidige instellingen worden weergegeven in het instellingenvoorbeeld aan de linkerkant van het printerstuurprogramma.

Klik op **OK** nadat u alle kleuren hebt aangepast.

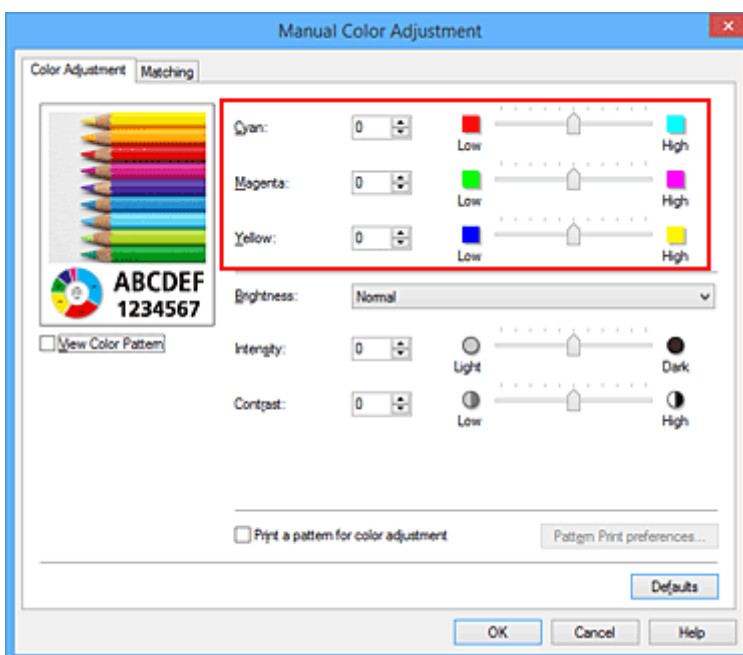

4. Voltooi de configuratie

Klik op **OK** op het tabblad **Afdruk (Main)**.

Wanneer u het document afdrukt, wordt de aangepaste kleurbalans gebruikt.

»» Belangrijk

- Wanneer het selectievakje **Afdrukken in grijstinten (Grayscale Printing)** op het tabblad **Afdruk (Main)** is ingeschakeld, is de kleurbalans (**Cyaan (Cyan)**, **Magenta**, **Geel (Yellow)**) niet beschikbaar voor selectie.

Verwante onderwerpen

- [Kleurcorrectie opgeven](#)
- [Kleurbalans aanpassen met voorbeeldpatronen \(printerstuurprogramma\)](#)
- [De helderheid aanpassen](#)
- [De intensiteit aanpassen](#)
- [Het contrast aanpassen](#)
- [Intensiteit/contrast aanpassen met voorbeeldpatronen \(printerstuurprogramma\)](#)

Kleurbalans aanpassen met voorbeeldpatronen (printerstuurprogramma)

U kunt de kleurbalans aanpassen op basis van het resultaat van een patroonafdruk.

Wanneer u de kleurbalans, de intensiteit of het contrast van een document wijzigt, drukt de functie voor patroonafdruk de resultaten van de aanpassing af in een lijst, samen met de aanpassingswaarden.

Hieronder wordt de procedure beschreven voor het aanpassen van de kleurbalans aan de hand van het patroon.

1. Open het [eigenschapsvenster van het printerstuurprogramma](#)

2. Selecteer de handmatige kleuraanpassing

Selecteer op het tabblad **Afdruk (Main)** de optie **Handmatig (Manual)** voor **Kleur/Intensiteit (Color/Intensity)** en klik op **Instellen... (Set...)**.

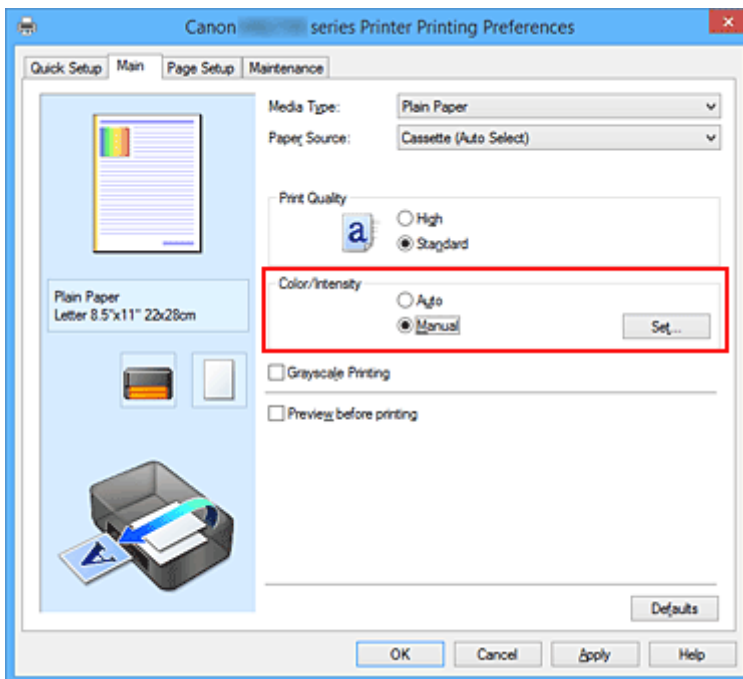

Het dialoogvenster **Handmatige kleuraanpassing (Manual Color Adjustment)** wordt geopend.

3. Selecteer patroonafdruk

Schakel het selectievakje **Een patroon afdrukken voor kleuraanpassing (Print a pattern for color adjustment)** op het tabblad **Kleuraanpassing (Color Adjustment)** in en klik op **Voorkeuren voor patroonafdruk... (Pattern Print preferences...)**.

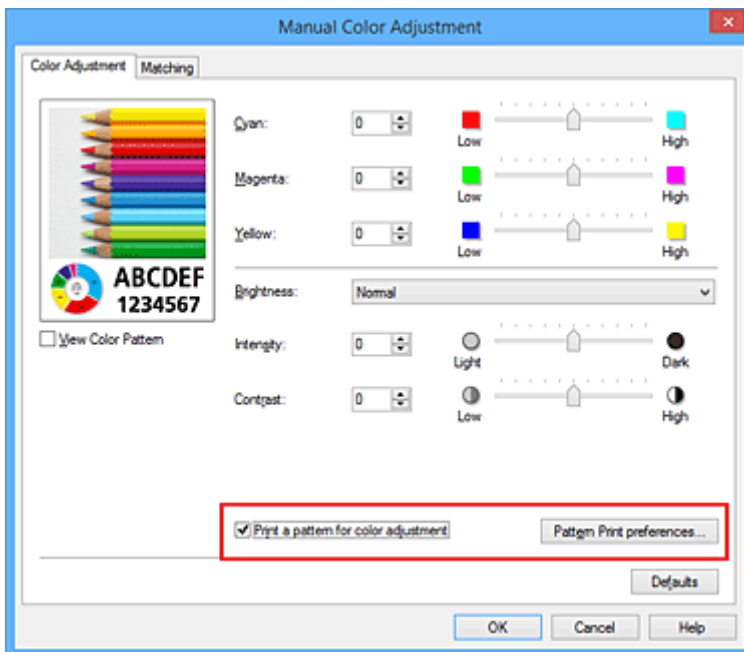

4. Stel patroonafdruk in

Wanneer het dialoogvenster **Patroonafdruk (Pattern Print)** wordt geopend, stelt u de volgende items in en klikt u daarna op **OK**.

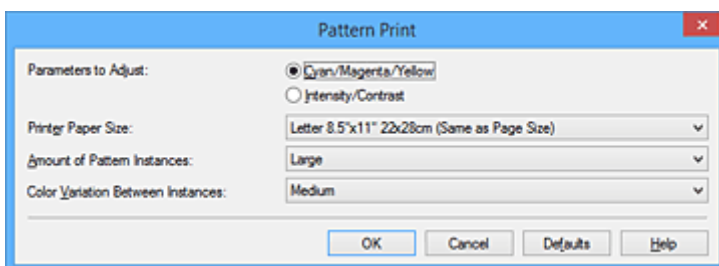

Aan te passen parameters (Parameters to Adjust)

Selecteer **Cyaan/Magenta/Geel (Cyan/Magenta/Yellow)**.

»»» Belangrijk

- Wanneer het selectievakje **Afdrukken in grijstinten (Grayscale Printing)** op het tabblad **Afdruk (Main)** is ingeschakeld, is **Cyaan/Magenta/Geel (Cyan/Magenta/Yellow)** niet beschikbaar voor selectie.

Papierformaat printer (Printer Paper Size)

Selecteer het papierformaat dat u wilt gebruiken voor de patroonafdruk.

»»» Opmerking

- Afhankelijk van het geselecteerde papierformaat op het tabblad **Pagina-instelling (Page Setup)** kunt u sommige formaten mogelijk niet selecteren.

Aantal patrooninstanties (Amount of Pattern Instances)

Selecteer **Grootst (Largest)**, **Groot (Large)** of **Klein (Small)** om het aantal af te drukken patronen te selecteren.

Opmerking

- **Grootst (Largest)** en **Groot (Large)** kunnen niet worden geselecteerd als bepaalde papierformaten of uitvoerpapierformaten zijn geselecteerd.

Kleurvariatie tussen instanties (Color Variation Between Instances)

Stel de hoeveelheid kleurvariatie tussen aangrenzende patronen in.

Opmerking

- **Groot (Large)** is ongeveer tweemaal zo groot als **Middel (Medium)** en **Klein (Small)** is ongeveer half zo groot als **Middel (Medium)**.

5. Controleer de afdrukresultaten van de patroonafdruk

Selecteer **OK** op het tabblad **Kleuraanpassing (Color Adjustment)** om het dialoogvenster **Handmatige kleuraanpassing (Manual Color Adjustment)** te sluiten.

Selecteer **OK** op het tabblad **Afdruk (Main)** en voer daarna de afdruk uit. Op de printer wordt een patroon afgedrukt waarin de ingestelde kleurbalans de middelste waarde is.



6. Pas de kleurbalans aan

Bekijk de afdrukresultaten en selecteer de afbeelding die u het best bevalt. Geef vervolgens de kleurbalansnummers die onder die afbeelding worden weergegeven op in de velden **Cyaan (Cyan)**, **Magenta** en **Geel (Yellow)** op het tabblad **Kleuraanpassing (Color Adjustment)**.

Schakel het selectievakje **Een patroon afdrukken voor kleuraanpassing (Print a pattern for color adjustment)** uit en klik op **OK**.

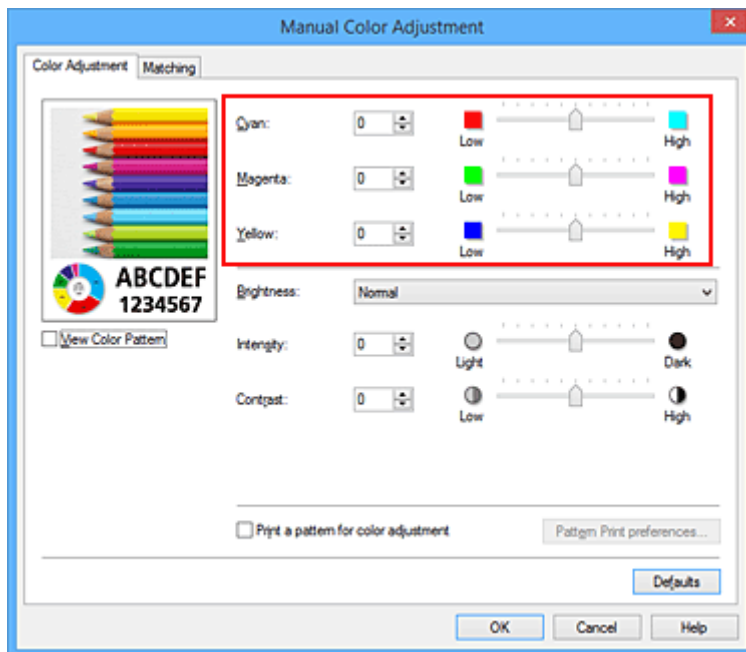

»»» Opmerking

- U kunt de kleurbalans ook instellen op het tabblad **Snel instellen (Quick Setup)** door **Foto afdrukken (Photo Printing)** te kiezen onder **Veelgebruikte instellingen (Commonly Used Settings)** en vervolgens **Kleur/intensiteit handmatig aanpassen (Color/Intensity Manual Adjustment)** te kiezen onder **Extra functies (Additional Features)**.

7. Voltooi de configuratie

Klik op **OK** op het tabblad **Afdruk (Main)**.

Wanneer u vervolgens afdrukt, wordt het document afgedrukt met de kleurbalans die is aangepast door de functie voor patroonafdruk.

»»» Belangrijk

- Wanneer **Een patroon afdrukken voor kleuraanpassing (Print a pattern for color adjustment)** is geselecteerd op het tabblad **Kleuraanpassing (Color Adjustment)**, zijn de volgende items niet beschikbaar voor selectie:
 - **Afdrukvoorbeeld (Preview before printing)** op het tabblad **Afdruk (Main)**
 - **Nietmarge (Stapling Side)** en **Marge instellen... (Specify Margin...)** op het tabblad **Pagina-instelling (Page Setup)** (als **Dubbelzijdig afdrukken (Duplex Printing)** is ingesteld, kan alleen **Nietmarge (Stapling Side)** worden ingesteld.)
- Wanneer **Een patroon afdrukken voor kleuraanpassing (Print a pattern for color adjustment)** op het tabblad **Kleuraanpassing (Color Adjustment)** is ingeschakeld, wordt **Pagina-indeling (Page Layout)** op het tabblad **Pagina-instelling (Page Setup)** ingesteld op **Normaal formaat (Normal-size)**.
- Als het selectievakje **Afdrukken in grijstinten (Grayscale Printing)** op het tabblad **Afdruk (Main)** is ingeschakeld, zijn **Cyaan (Cyan)**, **Magenta** en **Geel (Yellow)** niet beschikbaar voor selectie.
- Deze functie is mogelijk niet beschikbaar, afhankelijk de toepassingssoftware.

Verwante onderwerpen

- [De kleurbalans aanpassen](#)

- [De intensiteit aanpassen](#)
- [Het contrast aanpassen](#)
- [Intensiteit/contrast aanpassen met voorbeeldpatronen \(printerstuurprogramma\)](#)

De helderheid aanpassen

U kunt de helderheid van afbeeldingsgegevens tijdens het afdrukken aanpassen.

Puur wit en zwart worden niet veranderd, maar de helderheid van de tussenliggende kleuren wordt wel veranderd.

Het volgende voorbeeld toont het afdrukresultaat wanneer de helderheid is aangepast.



Licht (Light) is geselecteerd **Normaal (Normal)** is geselecteerd **Donker (Dark)** is geselecteerd

De procedure voor het aanpassen van de helderheid is als volgt:

U kunt de helderheid ook instellen op het tabblad **Snel instellen (Quick Setup)** door **Foto afdrukken (Photo Printing)** te kiezen onder **Veelgebruikte instellingen (Commonly Used Settings)** en vervolgens **Kleur/intensiteit handmatig aanpassen (Color/Intensity Manual Adjustment)** te kiezen onder **Extra functies (Additional Features)**.

1. Open het [eigenschapsvenster van het printerstuurprogramma](#)

2. Selecteer de handmatige kleuraanpassing

Selecteer op het tabblad **Afdruk (Main)** de optie **Handmatig (Manual)** voor **Kleur/Intensiteit (Color/Intensity)** en klik op **Instellen... (Set...)**.

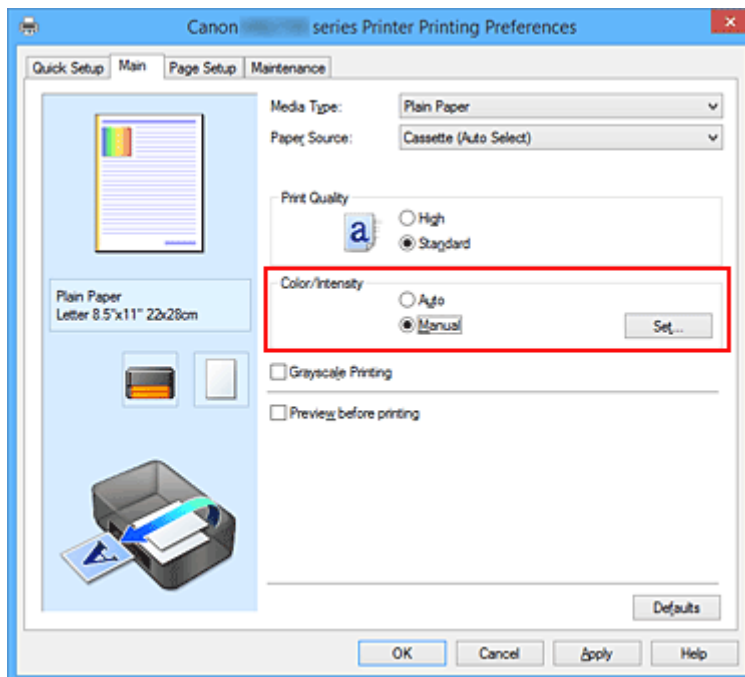

Het dialoogvenster **Handmatige kleuraanpassing (Manual Color Adjustment)** wordt geopend.

3. Geef de helderheid op

Selecteer **Licht (Light)**, **Normaal (Normal)** of **Donker (Dark)** bij **Helderheid (Brightness)** en klik op **OK**. De huidige instellingen worden weergegeven in het instellingenvoorbeeld aan de linkerkant van het printerstuurprogramma.

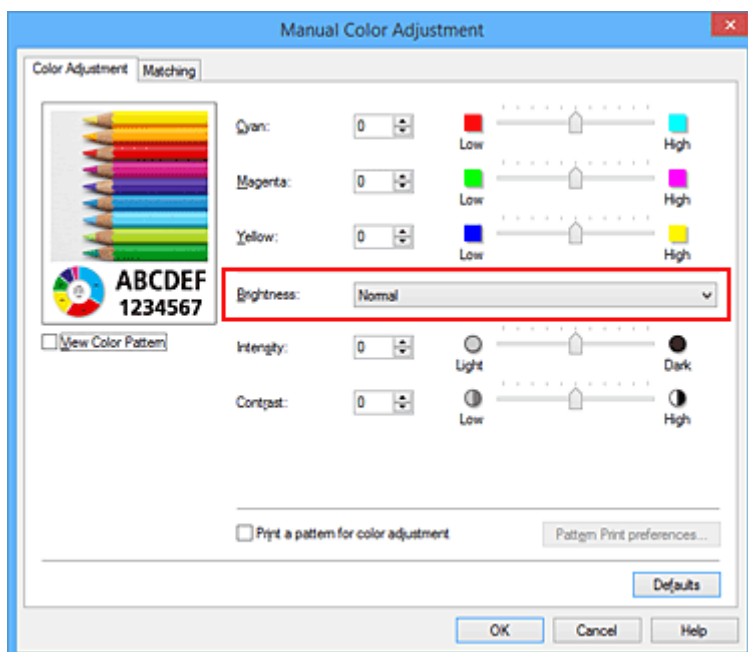

4. Voltooi de configuratie

Klik op **OK** op het tabblad **Afdruk (Main)**.

De opgegeven helderheid wordt bij het afdrukken gebruikt.

Verwante onderwerpen

- [Kleurcorrectie opgeven](#)
- [De kleurbalans aanpassen](#)
- [De intensiteit aanpassen](#)
- [Het contrast aanpassen](#)

De intensiteit aanpassen

U kunt de kleuren van de beeldgegevens helderder of donkerder maken tijdens het afdrukken. Het volgende voorbeeld laat zien wat er gebeurt wanneer de intensiteit wordt verhoogd: de kleuren van de afbeeldingsgegevens worden donkerder afgedrukt.



Geen aanpassing



Hogere intensiteit

De procedure voor het aanpassen van de intensiteit is als volgt:

U kunt de intensiteit ook instellen op het tabblad **Snel instellen (Quick Setup)** door **Foto afdrukken (Photo Printing)** te kiezen onder **Veelgebruikte instellingen (Commonly Used Settings)** en vervolgens **Kleur/intensiteit handmatig aanpassen (Color/Intensity Manual Adjustment)** te kiezen onder **Extra functies (Additional Features)**.

1. Open het [eigenschappenvenster van het printerstuurprogramma](#)
2. Selecteer de handmatige kleuraanpassing

Selecteer op het tabblad **Afdruk (Main)** de optie **Handmatig (Manual)** voor **Kleur/Intensiteit (Color/Intensity)** en klik op **Instellen... (Set...)**.

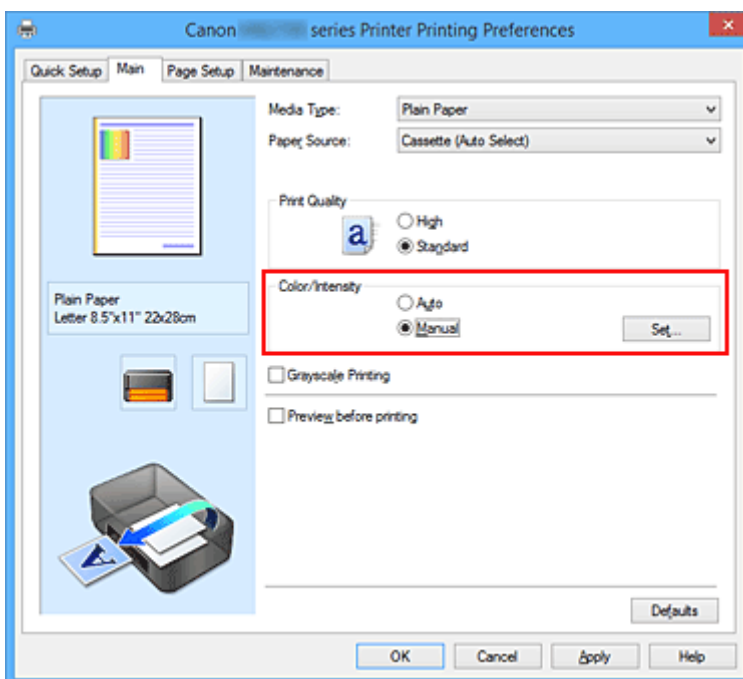

Het dialoogvenster **Handmatige kleuraanpassing (Manual Color Adjustment)** wordt geopend.

3. Pas de intensiteit aan

Wanneer u de schuifregelaar **Intensiteit (Intensity)** naar rechts verplaatst, worden de kleuren donkerder en wanneer u de schuifregelaar naar links verplaatst, worden de kleuren helderder.

U kunt ook rechtstreeks een waarde invoeren voor de schuifregelaar. Voer een waarde in tussen -50 en 50. De huidige instellingen worden weergegeven in het instellingenvoorbeeld aan de linkerkant van het printerstuurprogramma.

Klik op **OK** nadat u alle kleuren hebt aangepast.

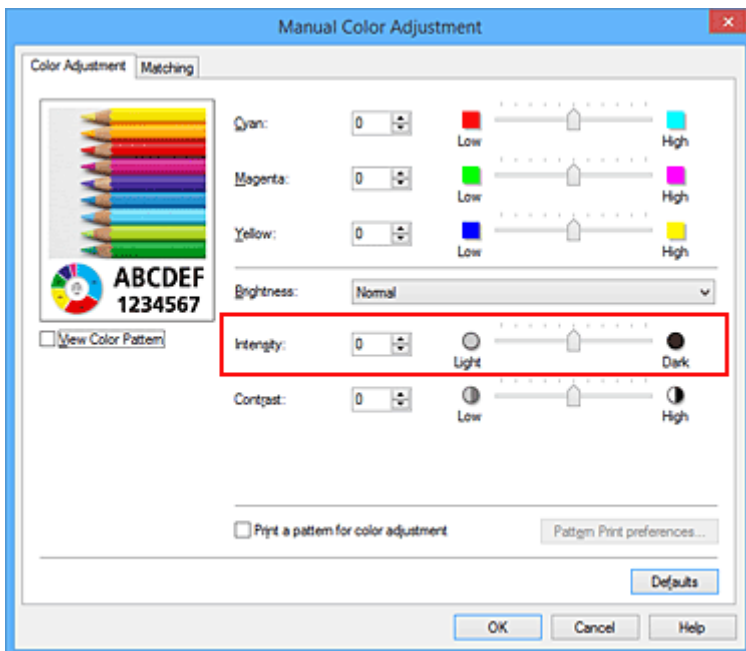

4. Voltooi de configuratie

Klik op **OK** op het tabblad **Afdruk (Main)**.

Wanneer u het document afdrukt, wordt de aangepaste intensiteit gebruikt.

Verwante onderwerpen

- [Kleurcorrectie opgeven](#)
- [De kleurbalans aanpassen](#)
- [Kleurbalans aanpassen met voorbeeldpatronen \(printerstuurprogramma\)](#)
- [De helderheid aanpassen](#)
- [Het contrast aanpassen](#)
- [Intensiteit/contrast aanpassen met voorbeeldpatronen \(printerstuurprogramma\)](#)

Het contrast aanpassen

U kunt het beeldcontrast tijdens het afdrukken aanpassen.

Wanneer u de verschillen tussen de lichte en donkere gebieden van afbeeldingen groter en duidelijker wilt maken, verhoogt u het contrast. Wanneer u echter de verschillen tussen de lichte en donkere gebieden van afbeeldingen kleiner en minder duidelijk wilt maken, verlaagt u het contrast.



Geen aanpassing

Pas het contrast aan

De procedure voor het aanpassen van het contrast is als volgt:

U kunt het contrast ook instellen op het tabblad **Snel instellen (Quick Setup)** door **Foto afdrukken (Photo Printing)** te kiezen onder **Veelgebruikte instellingen (Commonly Used Settings)** en vervolgens **Kleur/intensiteit handmatig aanpassen (Color/Intensity Manual Adjustment)** te kiezen onder **Extra functies (Additional Features)**.

1. Open het [eigenschapsvenster van het printerstuurprogramma](#)
2. Selecteer de handmatige kleuraanpassing

Selecteer op het tabblad **Afdruk (Main)** de optie **Handmatig (Manual)** voor **Kleur/Intensiteit (Color/Intensity)** en klik op **Instellen... (Set...)**.

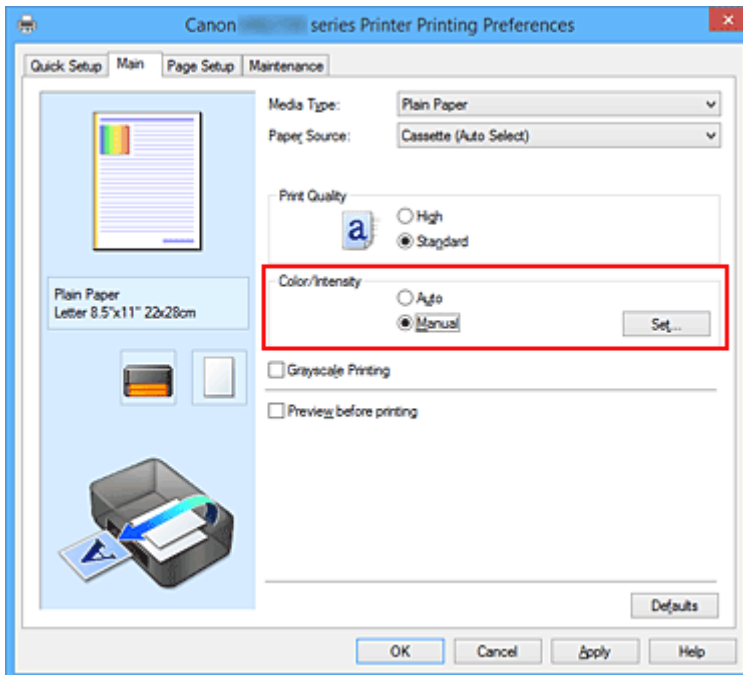

Het dialoogvenster **Handmatige kleuraanpassing (Manual Color Adjustment)** wordt geopend.

3. Pas het contrast aan

Wanneer u de schuifregelaar **Contrast** naar rechts schuift, wordt het contrast groter en wanneer u de schuifregelaar naar links schuift, wordt het contrast kleiner.

U kunt ook rechtstreeks een waarde invoeren voor de schuifregelaar. Voer een waarde in tussen -50 en 50. De huidige instellingen worden weergegeven in het instellingenvoorbeeld aan de linkerkant van het printerstuurprogramma.

Klik op **OK** nadat u alle kleuren hebt aangepast.

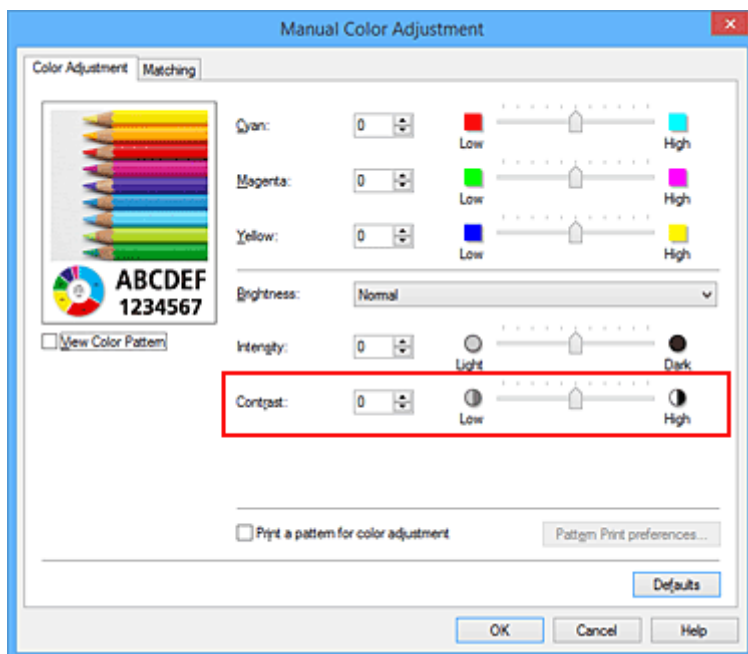

4. Voltooi de configuratie

Klik op **OK** op het tabblad **Afdruk (Main)**.

Bij het afdrukken wordt het aangepaste contrast gebruikt.

Verwante onderwerpen

- [Kleurcorrectie opgeven](#)
- [De kleurbalans aanpassen](#)
- [Kleurbalans aanpassen met voorbeeldpatronen \(printerstuurprogramma\)](#)
- [De helderheid aanpassen](#)
- [De intensiteit aanpassen](#)
- [Intensiteit/contrast aanpassen met voorbeeldpatronen \(printerstuurprogramma\)](#)

Intensiteit/contrast aanpassen met voorbeeldpatronen (printerstuurprogramma)

U kunt de intensiteit en het contrast aanpassen op basis van het resultaat van een patroonafdruk. Wanneer u de kleurbalans, de intensiteit of het contrast van een document wijzigt, drukt de functie voor patroonafdruk de resultaten van de aanpassing af in een lijst, samen met de aanpassingswaarden.

Hieronder wordt de procedure beschreven voor het aanpassen van de intensiteit en het contrast aan de hand van het patroon.

1. Open het [eigenschapsvenster van het printerstuurprogramma](#)

2. Selecteer de handmatige kleuraanpassing

Selecteer op het tabblad **Afdruk (Main)** de optie **Handmatig (Manual)** voor **Kleur/Intensiteit (Color/Intensity)** en klik op **Instellen... (Set...)**.

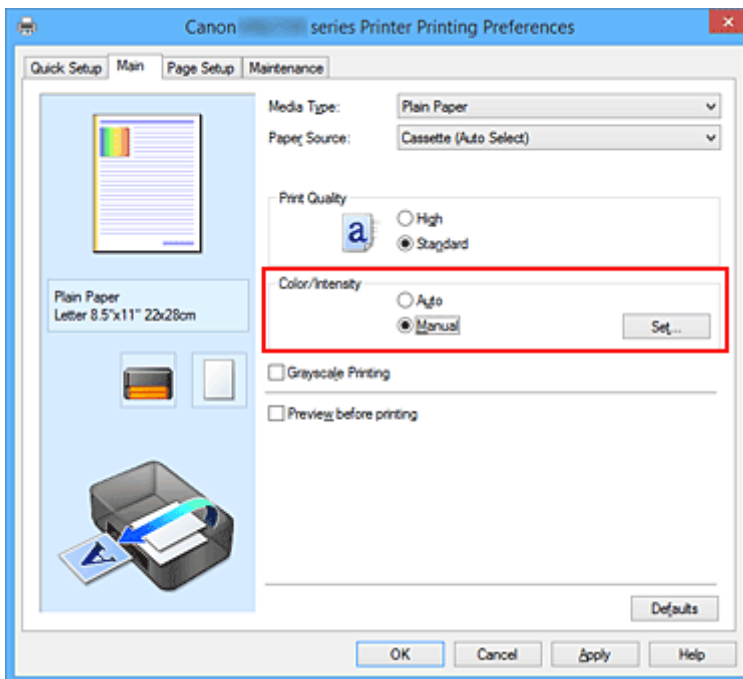

Het dialoogvenster **Handmatige kleuraanpassing (Manual Color Adjustment)** wordt geopend.

3. Selecteer patroonafdruk

Schakel het selectievakje **Een patroon afdrukken voor kleuraanpassing (Print a pattern for color adjustment)** op het tabblad **Kleuraanpassing (Color Adjustment)** in en klik op **Voorkeuren voor patroonafdruk... (Pattern Print preferences...)**.

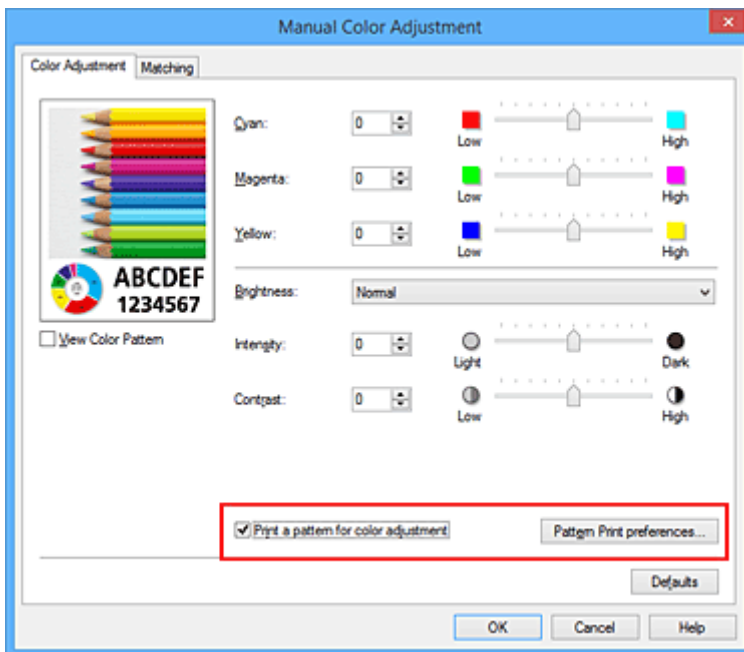

4. Stel patroonafdruk in

Wanneer het dialoogvenster **Patroonafdruk (Pattern Print)** wordt geopend, stelt u de volgende items in en klikt u daarna op **OK**.

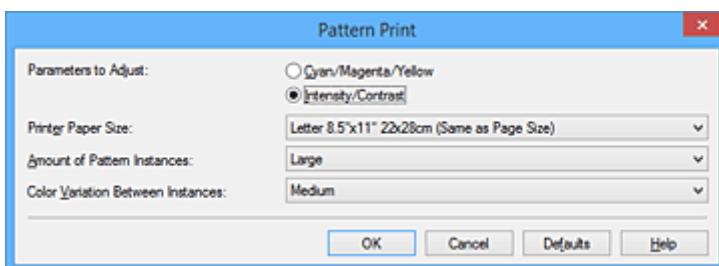

Aan te passen parameters (Parameters to Adjust)

Selecteer **Intensiteit/Contrast (Intensity/Contrast)**.

Papierformaat printer (Printer Paper Size)

Selecteer het papierformaat dat u wilt gebruiken voor de patroonafdruk.

»»» Opmerking

- Afhankelijk van het geselecteerde papierformaat op het tabblad **Pagina-instelling (Page Setup)** kunt u sommige formaten mogelijk niet selecteren.

Aantal patrooninstanties (Amount of Pattern Instances)

Selecteer **Grootst (Largest)**, **Groot (Large)** of **Klein (Small)** om het aantal af te drukken patronen te selecteren.

»»» Opmerking

- **Grootst (Largest)** en **Groot (Large)** kunnen niet worden geselecteerd als bepaalde papierformaten of uitvoerpapierformaten zijn geselecteerd.

Kleurvariatie tussen instanties (Color Variation Between Instances)

Stel de hoeveelheid kleurvariatie tussen aangrenzende patronen in.

Opmerking

- **Groot (Large)** is ongeveer tweemaal zo groot als **Middel (Medium)** en **Klein (Small)** is ongeveer half zo groot als **Middel (Medium)**.

5. Controleer de afdrukresultaten van de patroonafdruk

Selecteer **OK** op het tabblad **Kleuraanpassing (Color Adjustment)** om het dialoogvenster **Handmatige kleuraanpassing (Manual Color Adjustment)** te sluiten.

Selecteer **OK** op het tabblad **Afdruk (Main)** en voer daarna de afdruk uit. Op de printer wordt een patroon afgedrukt waarin de intensiteit en het contrast die u hebt ingesteld de middelste waarde is.



6. Pas de intensiteit en het contrast aan

Bekijk de afdrukresultaten en selecteer de afbeelding die u het best bevalt. Geef vervolgens de nummers voor intensiteit/contrast die onder die afbeelding worden weergegeven op in de velden **Intensiteit (Intensity)** en **Contrast** op het tabblad **Kleuraanpassing (Color Adjustment)**.

Schakel het selectievakje **Een patroon afdrukken voor kleuraanpassing (Print a pattern for color adjustment)** uit en klik op **OK**.

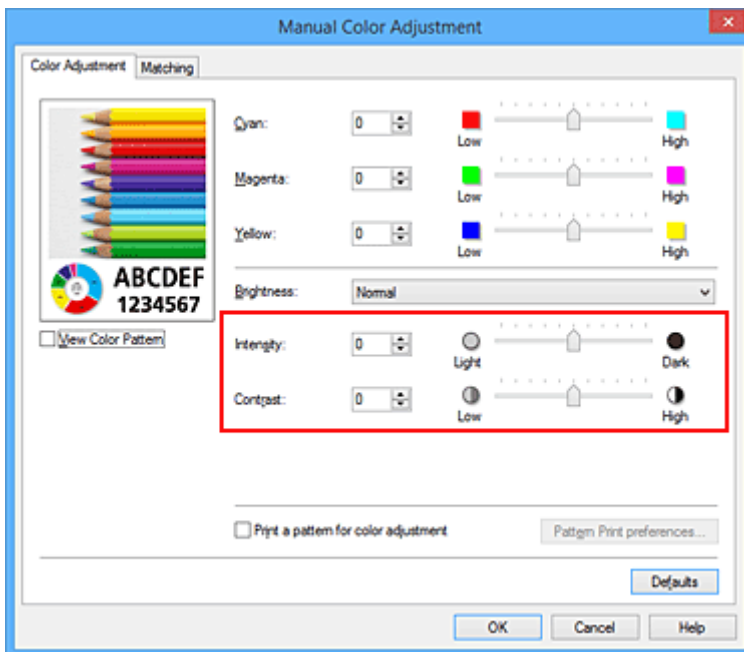

»»» Opmerking

- U kunt de intensiteit en het contrast ook instellen op het tabblad **Snel instellen (Quick Setup)** door **Foto afdrucken (Photo Printing)** te kiezen bij **Veelgebruikte instellingen (Commonly Used Settings)** en vervolgens **Kleur/intensiteit handmatig aanpassen (Color/Intensity Manual Adjustment)** te kiezen bij **Extra functies (Additional Features)**.

7. Voltooi de configuratie

Klik op **OK** op het tabblad **Afdruk (Main)**.

Wanneer u vervolgens afdrukt, wordt het document afgedrukt met de intensiteit en het contrast die zijn aangepast door de functie voor patroonafdruk.

»»» Belangrijk

- Wanneer **Een patroon afdrucken voor kleuraanpassing (Print a pattern for color adjustment)** is geselecteerd op het tabblad **Kleuraanpassing (Color Adjustment)**, zijn de volgende items niet beschikbaar voor selectie:
 - **Afdrukvoorbeeld (Preview before printing)** op het tabblad **Afdruk (Main)**
 - **Nietmarge (Stapling Side)** en **Marge instellen... (Specify Margin...)** op het tabblad **Pagina-instelling (Page Setup)** (als **Dubbelzijdig afdrucken (Duplex Printing)** is ingesteld, kan alleen **Nietmarge (Stapling Side)** worden ingesteld.)
- U kunt alleen een patroon afdrucken als **Normaal formaat (Normal-size)** is geselecteerd bij **Pagina-indeling (Page Layout)** op het tabblad **Pagina-instelling (Page Setup)**.
- Deze functie is mogelijk niet beschikbaar, afhankelijk de toepassingssoftware.

Verwante onderwerpen

- [De kleurbalans aanpassen](#)
- [Kleurbalans aanpassen met voorbeeldpatronen \(printerstuurprogramma\)](#)
- [De intensiteit aanpassen](#)
- [Het contrast aanpassen](#)

Overzicht van het printerstuurprogramma

- **Canon IJ-printerstuurprogramma**
- **Het eigenschapsvenster van het printerstuurprogramma openen**
- **Canon IJ-statusmonitor**
- **De inktstatus controleren vanaf uw computer**
- **Canon IJ-afdrukvoorbeeld**
- **Een ongewenste afdruktaak verwijderen**
- **Instructies voor gebruik (printerstuurprogramma)**

Canon IJ-printerstuurprogramma

Het Canon IJ-printerstuurprogramma (hierna het printerstuurprogramma genoemd) is software die op uw computer wordt geïnstalleerd voor het afdrucken van gegevens met deze printer.

Het printerstuurprogramma converteert de afdrukgegevens die in de toepassing zijn gemaakt, naar gegevens die de printer begrijpt en stuurt de geconverteerde gegevens naar de printer.

Aangezien de ondersteunde indeling van de afdrukgegevens per model verschilt, moet u een printerstuurprogramma gebruiken dat geschikt is voor het model dat u gebruikt.

Soorten printerstuurprogramma's

In Windows Vista SP1 of later kunt u naast het normale printerstuurprogramma het XPS-printerstuurprogramma installeren.

Het XPS-printerstuurprogramma is geschikt voor afdrucken met een toepassing die afdrucken met XPS ondersteunt.

»» Belangrijk

- Als u het XPS-printerstuurprogramma wilt gebruiken, moet het standaardprinterstuurprogramma al op de computer zijn geïnstalleerd.

Het printerstuurprogramma installeren

- Als u het normale printerstuurprogramma wilt installeren, plaatst u de installatie-cd-rom die bij de printer is geleverd en installeert u het stuurprogramma via **Installatie opnieuw starten (Start Setup Again)**.
- Als u het XPS-printerstuurprogramma wilt installeren, plaatst u de installatie-cd-rom die bij de printer is geleverd en selecteert u **XPS-stuurprogramma (XPS Driver)** via **Software toevoegen (Add Software)**.

Het printerstuurprogramma opgeven

Als u het printerstuurprogramma wilt opgeven, opent u het dialoogvenster **Afdrukken (Print)** van de toepassing die u gebruikt en selecteert u 'XXX Printer' (waarbij 'XXX' de naam van uw model is) om het normale printerstuurprogramma op te geven of 'XXX Printer XPS' (waarbij 'XXX' de naam van uw model is) om het XPS-printerstuurprogramma op te geven.

De handleiding van het printerstuurprogramma weergeven

Als u een beschrijving van een tabblad in het eigenschappenvenster van het printerstuurprogramma wilt weergeven, klikt u op de knop **Help** op dat tabblad.

Verwant onderwerp

- [Het eigenschappenvenster van het printerstuurprogramma openen](#)

Het eigenschappenvenster van het printerstuurprogramma openen

U kunt het eigenschappenvenster van het printerstuurprogramma weergeven vanuit de gebruikte toepassing of via het printerpictogram.

Het eigenschappenvenster van het printerstuurprogramma via de toepassing openen

Volg onderstaande procedure om het afdrukprofiel in te stellen bij het afdrukken.

1. Selecteer de opdracht voor het afdrukken in de toepassing die u gebruikt

Meestal doet u dit door **Afdrukken (Print)** te kiezen in het menu **Bestand (File)**, waardoor het dialoogvenster **Afdrukken (Print)** wordt weergegeven.

2. Selecteer de naam van uw printermodel en klik op **Voorkeuren (Preferences)** of **Eigenschappen (Properties)**

Het eigenschappenvenster van het printerstuurprogramma verschijnt.

»»» Opmerking

- Afhankelijk van de toepassing die u gebruikt, kunnen de namen van opdrachten of menu's verschillen en kan de procedure uit meer stappen bestaan. Raadpleeg de gebruikershandleiding bij de toepassing voor meer informatie.

Het eigenschappenvenster van het printerstuurprogramma via het printerpictogram

Volg onderstaande procedure om onderhoudswerkzaamheden voor de printer uit te voeren, zoals het reinigen van de printkop, of om een afdrukprofiel in te stellen dat in alle toepassingen vrijwel hetzelfde is.

1. Voer een van de onderstaande stappen uit:

- Als u Windows 10, Windows 8.1 of Windows 8 gebruikt, selecteert u **Configuratiescherm (Control Panel)** -> **Hardware en geluiden (Hardware and Sound)** -> **Apparaten en printers (Devices and Printers)**.
- Als u Windows 7 gebruikt, selecteert u **Start** -> **Apparaten en printers (Devices and Printers)**.
- Als u Windows Vista gebruikt, selecteert u **Configuratiescherm (Control Panel)** -> **Hardware en geluiden (Hardware and Sound)** -> **Printers**.

2. Klik met de rechtermuisknop op het pictogram van uw model en selecteer **Voorkeursinstellingen voor afdrukken (Printing preferences)** in het menu dat wordt weergegeven

Het eigenschappenvenster van het printerstuurprogramma verschijnt.

»»» Belangrijk

- Wanneer u het eigenschappenvenster van het printerstuurprogramma opent via **Eigenschappen van printer (Printer properties)** (Windows 10, Windows 8.1, Windows 8,

Windows 7) of **Eigenschappen (Properties)** (Windows Vista), worden tabbladen met Windows-functies weergegeven, zoals het tabblad **Poorten (Ports)** (of **Geavanceerd (Advanced)**). Deze tabbladen verschijnen niet wanneer u het printerstuurprogramma opent via **Voorkeursinstellingen voor afdrukken (Printing preferences)** of een toepassing. Raadpleeg de gebruikershandleiding bij Windows voor meer informatie over de tabbladen met Windows-functies.

Canon IJ-statusmonitor

De Canon IJ-statusmonitor is een toepassing die de status van de printer en de voortgang van het afdrukken weergeeft. U kunt aan de hand van de afbeeldingen, pictogrammen en berichten zien wat de status van de printer is.

De Canon IJ-statusmonitor starten

De Canon IJ-statusmonitor wordt automatisch gestart wanneer afdrukgegevens naar de printer worden gestuurd. De Canon IJ-statusmonitor wordt weergegeven als een knop op de taakbalk.



Klik op de knop van de statusmonitor die op de taakbalk wordt weergegeven. De Canon IJ-statusmonitor wordt weergegeven.

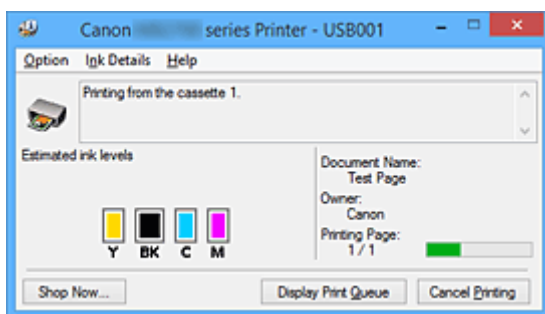

Opmerking

- U kunt de Canon IJ-statusmonitor openen wanneer de printer niet afdrukt door het [eigenschappenvenster van het printerstuurprogramma](#) te openen en te klikken op **Printerstatus weergeven (View Printer Status)** op het tabblad **Onderhoud (Maintenance)**.
- De informatie die in de Canon IJ-statusmonitor wordt weergegeven, kan afwijken naargelang het land of de regio waarin u de printer gebruikt.

Wanneer fouten optreden

De Canon IJ-statusmonitor wordt automatisch weergegeven wanneer er een fout optreedt (bijvoorbeeld wanneer het papier op is of de inkt van de printer op raakt).

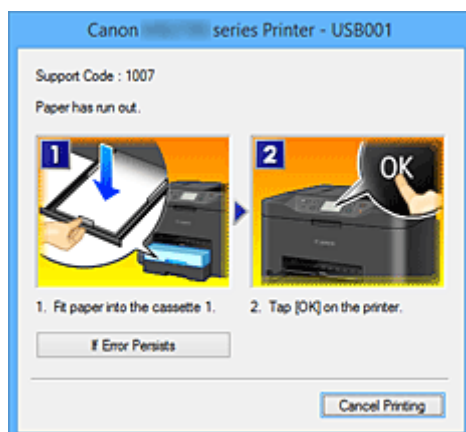

Voer in dergelijke gevallen de beschreven maatregelen uit.

De inktstatus controleren vanaf uw computer

U kunt het resterende inktniveau en de soorten inkttanks voor uw model bekijken.

1. Open het [eigenschapsvenster van het printerstuurprogramma](#)
2. De Canon IJ-statusmonitor starten

Klik op **Onderhoud (Maintenance)** op het tabblad **Printerstatus weergeven (View Printer Status)**. De Canon IJ-statusmonitor wordt geopend en een afbeelding van de inktstatus wordt weergegeven.

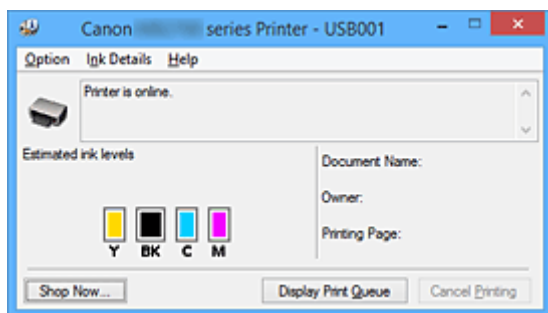

»»» Opmerking

- De informatie die in de Canon IJ-statusmonitor wordt weergegeven, kan afwijken naargelang het land of de regio waarin u de printer gebruikt.

3. Klik zo nodig op **Inktdetails (Ink Details)**

U kunt de informatie over inkt bekijken.

In geval van een waarschuwing of fout met betrekking tot de resterende hoeveelheid inkt wordt bovenaan de afbeelding een meldingspictogram weergegeven in het dialoogvenster **Inktdetails (Ink Details)**.

Voer in dergelijke gevallen de op het scherm beschreven maatregelen uit.

»»» Opmerking

- U kunt ook het dialoogvenster **Inktdetails (Ink Details)** weergegeven door het inktpictogram te selecteren op de Canon IJ-statusmonitor.

Canon IJ-afdrukvoorbeeld

Canon IJ-afdrukvoorbeeld is een toepassing die de afdrukresultaten op het scherm laat zien voordat er daadwerkelijk wordt afgedrukt.

Hierbij worden de instellingen gebruikt die in het printerstuurprogramma zijn opgegeven. Op deze manier kunt u de indeling, de afdrukvolgorde en het aantal pagina's van een document controleren. U kunt ook de instelling voor het mediumtype en de papierbron wijzigen.

Als u eerst een afdrukvoorbeeld wilt zien, opent u het [eigenschappenvenster van het printerstuurprogramma](#), klikt u op het tabblad **Afdruk (Main)** en schakelt u het selectievakje **Afdrukvoorbeeld (Preview before printing)** in.

Als u niet eerst een afdrukvoorbeeld wilt zien, schakelt u het selectievakje uit.

»»» Belangrijk

- Zie '[Het afdrukdocument bewerken of opnieuw afdrukken vanuit de afdrukgeschiedenis](#)' als u het XPS-printerstuurprogramma gebruikt.

Verwant onderwerp

- [Afdrukresultaten weergeven vóór het afdrukken](#)

Een ongewenste afdruktaak verwijderen

Vervang bij het lezen van deze informatie 'Canon IJ-statusmonitor' door 'Canon IJ XPS-statusmonitor' als u het XPS-printerstuurprogramma gebruikt.

Als de printer niet start met afdrukken, is het mogelijk dat geannuleerde of niet-uitgevoerde afdruktaken in de wachtrij blijven staan.

U kunt de ongewenste afdruktaak verwijderen met behulp van de Canon IJ-statusmonitor.

1. Geef de Canon IJ-statusmonitor weer

Klik op het pictogram van de Canon IJ-statusmonitor op de taakbalk.
De Canon IJ-statusmonitor wordt weergegeven.

2. Geef de afdruktaken weer

Klik op **Afdrukrij weergeven (Display Print Queue)**.
Het venster met de afdrukwachtrij wordt geopend.

3. Verwijder de afdruktaken

Selecteer **Alle documenten annuleren (Cancel All Documents)** in het menu **Printer**.
Klik op **Ja (Yes)** in het bevestigingsbericht.
Het verwijderen van de afdruktaak is voltooid.

▶▶▶ Belangrijk

- Gebruikers die geen toegangsrechten hebben voor printerbeheer, kunnen de afdruktaak van een andere gebruiker niet verwijderen.

▶▶▶ Opmerking

- Als u deze bewerking uitvoert, worden alle afdruktaken verwijderd. Als de afdrukwachtrij ook gewenste afdruktaken bevatte, moet u het afdrukproces opnieuw starten.

Instructies voor gebruik (printerstuurprogramma)

Voor deze versie van het printerstuurprogramma gelden de volgende beperkingen. Houd bij het gebruik van het printerstuurprogramma rekening met het volgende.

Beperkingen van het printerstuurprogramma

- Afhankelijk van het type document dat wordt afgedrukt, is het mogelijk dat de methode voor papierinvoer die in het printerstuurprogramma is ingesteld niet goed werkt.
Open in dit geval het [eigenschappenvenster van het printerstuurprogramma](#) via het dialoogvenster **Afdrukken (Print)** van de toepassing en controleer de instelling in het veld **Papierbron (Paper Source)** op het tabblad **Afdruk (Main)**.
- In sommige toepassingen is de instelling **Aantal (Copies)** op het tabblad **Pagina-instelling (Page Setup)** van het printerstuurprogramma niet beschikbaar voor selectie.
Gebruik in dit geval de instelling voor het aantal exemplaren in het dialoogvenster **Afdrukken (Print)** van de toepassing.
- Als de geselecteerde **Taal (Language)** in het dialoogvenster **Info (About)** van het tabblad **Onderhoud (Maintenance)** niet overeenkomt met de taal van het besturingsstelsel, wordt het eigenschappenvenster van het printerstuurprogramma mogelijk niet goed weergegeven.
- Wijzig geen instellingen van de items op het tabblad **Geavanceerd (Advanced)** van de printereigenschappen. Als u deze wijzigt, werken de volgende functies niet goed.
Als **Afdrukken naar bestand (Print to file)** in het dialoogvenster **Afdrukken (Print)** van de toepassing is geselecteerd en EMF-spooling met deze toepassing (bijvoorbeeld Adobe Photoshop LE en MS Photo Editor) niet mogelijk is, werken de volgende functies ook niet.
 - **Afdrukvoorbeeld (Preview before printing)** op het tabblad **Afdruk (Main)**
 - **Verlies van afdrukgegevens voorkomen (Prevention of Print Data Loss)** op het tabblad **Pagina-instelling (Page Setup)** van het dialoogvenster **Afdrukopties (Print Options)**
 - **Pagina-indeling (Page Layout)**, **Tegels/poster (Tiling/Poster)**, **Boekje (Booklet)**, **Dubbelzijdig afdrukken (Duplex Printing)**, **Marge instellen... (Specify Margin...)**, **Vanaf de laatste pagina afdrukken (Print from Last Page)**, **Sorteren (Collate)** en **Stempel/Achtergrond... (Stamp/Background...)** (**Stempel... (Stamp...)**) op het tabblad **Pagina-instelling (Page Setup)**
 - **Een patroon afdrukken voor kleuraanpassing (Print a pattern for color adjustment)** op het tabblad **Kleuraanpassing (Color Adjustment)** van het dialoogvenster **Handmatige kleuraanpassing (Manual Color Adjustment)**
- Aangezien de resolutie in het voorbeeld afwijkt van de resolutie in de afdruk, kunnen tekst en lijnen in het voorbeeld er anders uitzien dan in de uiteindelijke afdruk.
- In sommige toepassingen wordt het afdrukken in meerdere afdruktaken onderverdeeld.
Verwijder al deze taken als u het afdrukken wilt annuleren.
- Als afbeeldingsgegevens niet correct worden weergegeven, opent u het dialoogvenster **Afdrukopties (Print Options)** via het tabblad **Pagina-instelling (Page Setup)** en wijzigt u de instelling van **ICM uitschakelen in de toepassingssoftware vereist (Disable ICM required from the application software)**. Hiermee kunt u het probleem mogelijk verhelpen.

►► Opmerking

- De optie **ICM uitschakelen in de toepassingssoftware vereist (Disable ICM required from the application software)** kan niet worden gebruikt als het XPS-printerstuurprogramma wordt gebruikt.

- Start Canon IJ Network Tool niet tijdens het afdrucken.
- Druk niet af terwijl Canon IJ Network Tool actief is.

Opmerkingen over toepassingen met beperkingen

- Voor Microsoft Word (Microsoft Corporation) gelden de volgende beperkingen.
 - Als Microsoft Word dezelfde afdrukfuncties heeft als het printerstuurprogramma, stelt u deze in Word in.
 - Als **Passend op papier (Fit-to-Page)**, **Op schaal (Scaled)** of **Pagina-indeling (Page Layout)** is ingesteld voor **Pagina-indeling (Page Layout)** op het tabblad **Pagina-instelling (Page Setup)** van het printerstuurprogramma, wordt het document mogelijk niet correct afgedrukt in bepaalde versies van Word.
 - Als **Paginaformaat (Page Size)** in Word is ingesteld op 'XXX vergroten/verkleinen', wordt het document mogelijk niet correct afgedrukt in bepaalde versies van Word.
Als dit gebeurt, volgt u onderstaande procedure.
 1. Open in Word het dialoogvenster **Afdrukken (Print)**.
 2. Open het [eigenschappenvenster van het printerstuurprogramma](#) en stel **Paginaformaat (Page Size)** op het tabblad **Pagina-instelling (Page Setup)** in op het papierformaat dat u hebt geselecteerd in Word.
 3. Stel de gewenste optie voor **Pagina-indeling (Page Layout)** in en klik daarna op **OK** om het venster te sluiten.
 4. Sluit het dialoogvenster **Afdrukken (Print)** zonder het afdrucken te starten.
 5. Open in Word opnieuw het dialoogvenster **Afdrukken (Print)**.
 6. Open het eigenschappenvenster van het printerstuurprogramma opnieuw en klik op **OK**.
 7. Start het afdrucken.
- Als bitmaps afdrucken is ingeschakeld in Adobe Illustrator (Adobe Systems Incorporated), kan het afdrucken lang duren of worden bepaalde gegevens mogelijk niet afgedrukt. Start het afdrucken pas nadat u het selectievakje **Bitmap afdrucken (Bitmap Printing)** in het dialoogvenster **Afdrukken (Print)** hebt uitgeschakeld.

Beschrijving van het printerstuurprogramma

- **Beschrijving van het tabblad Snel instellen**
- **Beschrijving van het tabblad Afdruk**
- **Beschrijving van het tabblad Pagina-instelling**
- **Beschrijving van het tabblad Onderhoud**
- **Beschrijving van Canon IJ-afdrukvoorbeeld**
- **Beschrijving van Canon IJ XPS-afdrukvoorbeeld**
- **Beschrijving van Canon IJ-statusmonitor**

Beschrijving van het tabblad Snel instellen

Op het tabblad **Snel instellen (Quick Setup)** worden veelgebruikte afdrুকinstellingen geregistreerd. Wanneer u een geregistreerde instelling selecteert, worden de vooraf ingestelde waarden automatisch toegepast op de printer.

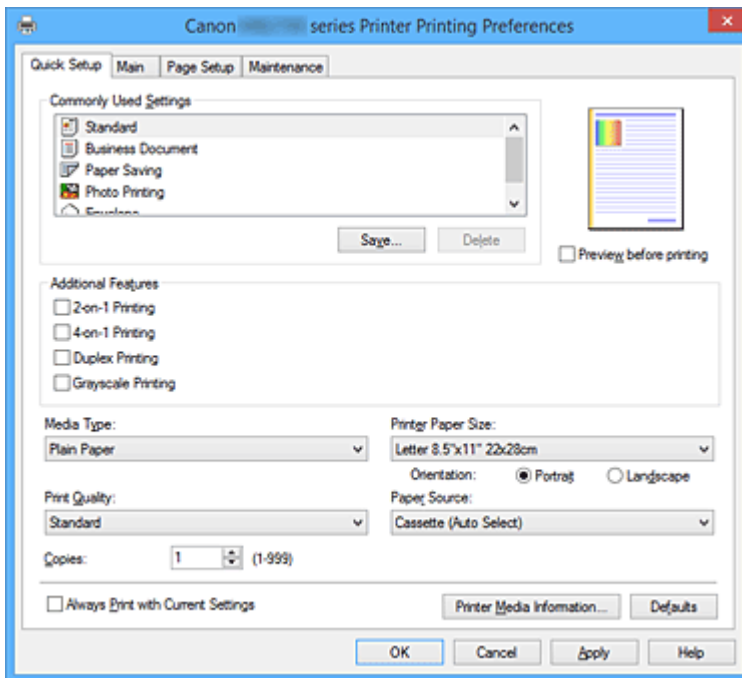

Veelgebruikte instellingen (Commonly Used Settings)

De namen en pictogrammen van veelgebruikte afdrুকprofielen worden geregistreerd. Wanneer u een afdrুকprofiel selecteert op basis van het doel van het document, worden instellingen toegepast die overeenkomen met het doel.

Daarnaast worden functies die mogelijk handig zijn voor het geselecteerde afdrুকprofiel weergegeven bij **Extra functies (Additional Features)**.

U kunt ook een afdrুকprofiel wijzigen en registreren onder een nieuwe naam. U kunt een geregistreerd afdrুকprofiel verwijderen.

U kunt de volgorde van de profielen wijzigen door de afzonderlijke profielen te verslepen of door de Ctrl-toets ingedrukt te houden en te drukken op de pijl omhoog of omlaag.

Standaard (Standard)

Dit zijn de fabrieksinstellingen.

Als **Paginaformaat (Page Size)**, **Afdrukstand (Orientation)** en **Aantal (Copies)** zijn ingesteld vanuit de toepassing, hebben die instellingen voorrang.

Zakelijk document (Business Document)

Selecteer deze instelling wanneer u een algemeen document afdrukt.

Als **Paginaformaat (Page Size)**, **Afdrukstand (Orientation)** en **Aantal (Copies)** zijn ingesteld vanuit de toepassing, hebben die instellingen voorrang.

Papier besparen (Paper Saving)

Selecteer deze instelling om papier te besparen wanneer u een algemeen document afdrukt. De selectievakjes **2 op 1 afdrukken (2-on-1 Printing)** en **Dubbelzijdig afdrukken (Duplex Printing)** worden automatisch ingeschakeld.

Als **Paginaformaat (Page Size)**, **Afdrukstand (Orientation)** en **Aantal (Copies)** zijn ingesteld vanuit de toepassing, hebben die instellingen voorrang.

Foto afdrukken (Photo Printing)

Als u deze instelling selecteert wanneer u een foto afdrukt, worden het fotopapier en fotoformaat ingesteld die gewoonlijk worden gebruikt.

Als **Afdrukstand (Orientation)** en **Aantal (Copies)** zijn ingesteld vanuit de toepassing, hebben die instellingen voorrang.

Envelop (Envelope)

Als u deze instelling selecteert voor het afdrukken van een envelop, wordt **Mediumtype (Media Type)** automatisch ingesteld op **Envelop (Envelope)**. Selecteer het formaat van de gebruikte envelop in het dialoogvenster **Envelopformaat instellen (Envelope Size Setting)**.

»» Opmerking

- De combinatie van **Extra functies (Additional Features)** die werd weergegeven voor het afdrukprofiel dat was geselecteerd toen het toegevoegde afdrukprofiel werd opgeslagen, wordt ook weergegeven wanneer dat toegevoegde afdrukprofiel wordt geselecteerd.

Opslaan... (Save...)

Hiermee geeft u het [Dialoogvenster Veelgebruikte instellingen opslaan \(Save Commonly Used Settings\)](#) weer.

Klik op deze knop wanneer u de informatie die u hebt ingesteld op de tabbladen **Snel instellen (Quick Setup)**, **Afdruk (Main)** en **Pagina-instelling (Page Setup)** wilt opslaan in **Veelgebruikte instellingen (Commonly Used Settings)**.

Verwijderen (Delete)

Hiermee verwijdert u een geregistreerd afdrukprofiel.

Selecteer de naam van de instelling die u wilt verwijderen uit **Veelgebruikte instellingen (Commonly Used Settings)** en klik op **Verwijderen (Delete)**. Als een bevestigingsbericht wordt weergegeven, klikt u op **OK** om het opgegeven afdrukprofiel te verwijderen.

»» Opmerking

- Afdrukprofielen die in de begininstellingen zijn geregistreerd, kunnen niet worden verwijderd.

Voorbeeld van instellingen

De afbeelding van het vel papier laat zien hoe het origineel eruitziet op een vel papier. Zo kunt u de algemene indeling controleren.

Afdrukvoorbeeld (Preview before printing)

Laat zien hoe het afdrukresultaat eruitziet voordat u de gegevens daadwerkelijk afdrukt.

Schakel dit selectievakje in als u een afdrukvoorbeeld wilt zien voordat u gaat afdrukken.

Schakel dit selectievakje uit als u geen afdrukvoorbeeld wilt zien.

»» Belangrijk

- Als u het Canon IJ XPS-afdrukvoorbeeld wilt gebruiken, moet Microsoft .NET Framework 4 Client Profile op uw computer zijn geïnstalleerd.

Extra functies (Additional Features)

Hier worden de veelgebruikte, handige functies weergegeven voor het afdrukprofiel dat u hebt geselecteerd bij **Veelgebruikte instellingen (Commonly Used Settings)** op het tabblad **Snel instellen (Quick Setup)**.

Wanneer u de muisaanwijzer beweegt in de buurt van een functie die kan worden gewijzigd, wordt een beschrijving van die functie weergegeven.

Als u een functie wilt inschakelen, schakelt u het bijbehorende selectievakje in.

Voor sommige functies kunt u gedetailleerde instellingen selecteren op de tabbladen **Afdruk (Main)** en **Pagina-instelling (Page Setup)**.

»»» **Belangrijk**

- Afhankelijk van de afdrukprofielen zijn sommige functies mogelijk lichtgrijs en kunt u ze niet wijzigen.

2 op 1 afdrukken (2-on-1 Printing)

Hiermee drukt u twee pagina's van het document naast elkaar af op één vel papier.

Als u de volgorde van de pagina's wilt wijzigen, klikt u op het tabblad **Pagina-instelling (Page Setup)**, selecteert u **Pagina-indeling (Page Layout)** voor **Pagina-indeling (Page Layout)** en klikt u op **Opgeven... (Specify...)**. Stel daarna **Paginavolgorde (Page Order)** in via het [Dialogvenster Pagina-indeling afdrukken \(Page Layout Printing\)](#) dat wordt weergegeven.

4 op 1 afdrukken (4-on-1 Printing)

Hiermee drukt u vier pagina's van het document naast elkaar af op één vel papier.

Als u de volgorde van de pagina's wilt wijzigen, klikt u op het tabblad **Pagina-instelling (Page Setup)**, selecteert u **Pagina-indeling (Page Layout)** voor **Pagina-indeling (Page Layout)** en klikt u op **Opgeven... (Specify...)**. Stel daarna **Paginavolgorde (Page Order)** in via het [Dialogvenster Pagina-indeling afdrukken \(Page Layout Printing\)](#) dat wordt weergegeven.

Dubbelzijdig afdrukken (Duplex Printing)

Hiermee selecteert of het document op beide zijden of op één zijde van het papier wordt afgedrukt.

Als u de nietzijde of de marges wilt wijzigen, stelt u de nieuwe waarden in op het tabblad **Pagina-instelling (Page Setup)**.

Afdrukken in grijs tinten (Grayscale Printing)

Deze functie zet de gegevens om in monochrome gegevens wanneer het document wordt afgedrukt.

180 graden roteren (Rotate 180 degrees)

Het document wordt afgedrukt waarbij het 180 graden wordt gedraaid ten opzichte van de invoerrichting van het papier.

De breedte van het afgedrukte gebied en de hoeveelheid uitbreiding die zijn geconfigureerd in een andere toepassing, worden verticaal en horizontaal omgekeerd.

Kleur/intensiteit handmatig aanpassen (Color/Intensity Manual Adjustment)

Selecteer deze optie als u de methode voor **Kleurcorrectie (Color Correction)** en afzonderlijke instellingen zoals **Cyaan (Cyan)**, **Magenta**, **Geel (Yellow)**, **Helderheid (Brightness)**, **Intensiteit (Intensity)**, **Contrast** enzovoort wilt opgeven.

Mediumtype (Media Type)

Hier selecteert u een type afdrukpapier.

Selecteer een mediumtype dat overeenstemt met het papier dat in de printer is geplaatst. Zo zorgt u ervoor dat correct wordt afgedrukt voor het opgegeven papier.

Papierformaat printer (Printer Paper Size)

Hier selecteert u het formaat van het papier dat in de printer is geplaatst.

Gewoonlijk wordt het papierformaat automatisch ingesteld op basis van het papierformaat voor de uitvoer en wordt het document afgedrukt zonder dat de schaal wordt aangepast.

Wanneer u **2 op 1 afdrucken (2-on-1 Printing)** of **4 op 1 afdrucken (4-on-1 Printing)** instelt bij **Extra functies (Additional Features)**, kunt u het papierformaat handmatig instellen met **Paginaformaat (Page Size)** op het tabblad **Pagina-instelling (Page Setup)**.

Als u een papierformaat selecteert dat kleiner is dan het **Paginaformaat (Page Size)**, wordt het document verkleind. Als u een papierformaat selecteert dat groter is, wordt het document vergroot.

Als u **Aangepast... (Custom...)** selecteert, wordt bovendien het [Dialoogvenster Aangepast papierformaat \(Custom Paper Size\)](#) geopend en kunt u de verticale en horizontale afmetingen voor het papierformaat instellen.

Afdrukstand (Orientation)

Hier selecteert u de afdrukstand.

Als de toepassing waarmee het document is gemaakt een vergelijkbare functie heeft, selecteert u dezelfde afdrukstand als in de toepassing.

Stand (Portrait)

Het document wordt zo afgedrukt dat de boven- en onderkant ongewijzigd zijn ten opzichte van de invoerrichting van het papier. Dit is de standaardinstelling.

Liggend (Landscape)

Het document wordt afgedrukt waarbij het 90 graden wordt gedraaid ten opzichte van de invoerrichting van het papier.

U kunt de draairichting wijzigen door naar het tabblad **Onderhoud (Maintenance)** te gaan, het dialoogvenster **Aangepaste instellingen (Custom Settings)** te openen en het selectievakje **90 graden naar links roteren als afdrukstand [Liggend] is (Rotate 90 degrees left when orientation is [Landscape])** te gebruiken.

Als u het document tijdens het afdrucken 90 graden naar links wilt draaien, schakelt u het selectievakje **90 graden naar links roteren als afdrukstand [Liggend] is (Rotate 90 degrees left when orientation is [Landscape])** in.

Afdrukkwaliteit (Print Quality)

Hier selecteert u de gewenste afdrukkwaliteit.

Selecteer een van de volgende opties om een geschikte afdrukkwaliteit voor het doel in te stellen.

Hoog (High)

Hiermee krijgt afdrukkwaliteit prioriteit over afdruksnelheid.

Standaard (Standard)

Hiermee kunt u afdrucken met gemiddelde snelheid en kwaliteit.

Papierbron (Paper Source)

Selecteer de bron waarvan het papier wordt ingevoerd wordt weergegeven.

Cassette (auto select.) (Cassette (Auto Select))

De printer bepaalt automatisch welke cassette moet worden gebruikt op basis van de papierinstellingen in het printerstuurprogramma en de papiergegevens voor de cassette die zijn geregistreerd op de printer en voert papier in vanuit die cassette.

Cassette 1

Papier wordt ingevoerd vanuit cassette 1.

Cassette 2

Papier wordt ingevoerd vanuit cassette 2.

»»» Belangrijk

- De beschikbare instellingen voor **Papierbron (Paper Source)** zijn afhankelijk van het mediumtype en -formaat.

Aantal (Copies)

Hier geeft u het aantal exemplaren op dat u wilt afdrukken. U kunt een waarde opgeven tussen 1 en 999.

»»» Belangrijk

- Als de toepassing waarmee het document is gemaakt dezelfde functie heeft, geeft u de instellingen op in het printerstuurprogramma. Als de afdrukresultaten echter niet naar wens zijn, geeft u de functie-instellingen op in de toepassing.

Altijd afdrukken met huidige instellingen (Always Print with Current Settings)

Documenten worden de volgende keer afgedrukt met de huidige instellingen.

Als u deze functie selecteert en daarna het [eigenschappenvenster van het printerstuurprogramma](#) sluit, worden de gegevens die u hebt ingesteld op de tabbladen **Snel instellen (Quick Setup)**, **Afdruk (Main)** en **Pagina-instelling (Page Setup)** opgeslagen en kunt u de volgende keer afdrukken met dezelfde instellingen.

»»» Belangrijk

- Als u zich aanmeldt met een andere gebruikersnaam, worden de instellingen die zijn ingesteld terwijl deze functie was ingeschakeld, niet weergegeven in de afdrুকinstellingen.
- Als een instelling is opgegeven in de toepassing, heeft deze instelling voorrang.

Gegevens over printermedia... (Printer Media Information...)

Hiermee geeft u het [Dialoogvenster Gegevens over printermedia \(Printer Media Information\)](#) weer. U kunt de printerinstellingen controleren en de gecontroleerde instellingen toepassen op het printerstuurprogramma.

Standaard (Defaults)

Hiermee herstelt u de standaardwaarden van alle instellingen die u hebt gewijzigd.

Klik op deze knop als u de standaardwaarden (fabrieksinstellingen) van alle instellingen op de tabbladen **Snel instellen (Quick Setup)**, **Afdruk (Main)** en **Pagina-instelling (Page Setup)** wilt herstellen.

Dialoogvenster Veelgebruikte instellingen opslaan (Save Commonly Used Settings)

In dit dialoogvenster kunt u de informatie opslaan die u hebt ingesteld op de tabbladen **Snel instellen (Quick Setup)**, **Afdruk (Main)** en **Pagina-instelling (Page Setup)** en die informatie toevoegen aan de lijst **Veelgebruikte instellingen (Commonly Used Settings)** op het tabblad **Snel instellen (Quick Setup)**.

Naam (Name)

Voer de naam in voor het afdrুকprofiel dat u wilt opslaan.

U kunt maximaal 255 tekens invoeren.

De naam wordt, samen met het bijbehorende pictogram, weergegeven in de lijst **Veelgebruikte instellingen (Commonly Used Settings)** op het tabblad **Snel instellen (Quick Setup)**.

Opties... (Options...)

Hiermee opent u het [Dialoogvenster Veelgebruikte instellingen opslaan \(Save Commonly Used Settings\)](#).

Hier kunt u de details wijzigen van het afdrukprofiel dat u wilt opslaan.

Dialoogvenster Veelgebruikte instellingen opslaan (Save Commonly Used Settings)

Selecteer de pictogrammen van de afdrukprofielen die u wilt registreren in **Veelgebruikte instellingen (Commonly Used Settings)** en wijzig de items die u wilt opslaan in de afdrukprofielen.

Pictogram (Icon)

Hier selecteert u het pictogram voor het afdrukprofiel dat u wilt opslaan.

Het geselecteerde pictogram wordt, samen met de naam, weergegeven in de lijst **Veelgebruikte instellingen (Commonly Used Settings)** op het tabblad **Snel instellen (Quick Setup)**.

Papierformaat opslaan (Save the paper size setting)

Hiermee slaat u het papierformaat op in het afdrukprofiel in **Veelgebruikte instellingen (Commonly Used Settings)**.

Als u het opgeslagen papierformaat wilt toepassen wanneer het afdrukprofiel wordt geselecteerd, schakelt u dit selectievakje in.

Als dit selectievakje is uitgeschakeld, wordt het papierformaat niet opgeslagen en wordt de instelling voor papierformaat daarom niet toegepast wanneer het afdrukprofiel wordt geselecteerd.

In plaats daarvan drukt de printer af met het papierformaat dat is opgegeven met de toepassing.

Afdrukstand opslaan (Save the orientation setting)

Hiermee slaat u de **Afdrukstand (Orientation)** op in het afdrukprofiel in **Veelgebruikte instellingen (Commonly Used Settings)**.

Als u de opgeslagen afdrukstand wilt toepassen wanneer het afdrukprofiel wordt geselecteerd, schakelt u dit selectievakje in.

Als dit selectievakje is uitgeschakeld, wordt de afdrukstand niet opgeslagen en wordt de instelling voor **Afdrukstand (Orientation)** daarom niet toegepast wanneer het afdrukprofiel wordt geselecteerd. In plaats daarvan drukt de printer af met de afdrukstand die is opgegeven met de toepassing.

Aantal opslaan (Save the copies setting)

Hiermee slaat u de instelling **Aantal (Copies)** op in het afdrukprofiel in **Veelgebruikte instellingen (Commonly Used Settings)**.

Als u de opgeslagen instelling voor aantal afdrukken wilt toepassen wanneer het afdrukprofiel wordt geselecteerd, schakelt u dit selectievakje in.

Als dit selectievakje is uitgeschakeld, wordt het aantal afdrukken niet opgeslagen en wordt de instelling voor **Aantal (Copies)** daarom niet toegepast wanneer het afdrukprofiel wordt geselecteerd. In plaats daarvan drukt de printer het aantal exemplaren af dat is opgegeven met de toepassing.

Dialoogvenster Aangepast papierformaat (Custom Paper Size)

In dit dialoogvenster kunt u het formaat (breedte en hoogte) van het aangepaste papier opgeven.

Eenheden (Units)

Selecteer de eenheid voor het opgeven van een door de gebruiker gedefinieerd papierformaat.

Papierformaat (Paper Size)

Hier geeft u waarden voor **Breedte (Width)** en **Hoogte (Height)** voor het aangepaste papier op. De afmetingen worden weergegeven op basis van de eenheid die u hebt opgegeven bij **Eenheden (Units)**.

Dialogvenster Gegevens over printermedia (Printer Media Information)

In dit dialogvenster kunt u de printerinstellingen controleren en de gecontroleerde instellingen toepassen op het printerstuurprogramma.

Papierbron (Paper Source)

Controleer de instelling of selecteer een nieuwe papierbron.

Mediumtype (Media Type)

Hier wordt het **Mediumtype (Media Type)** weergegeven dat momenteel in de printer is geplaatst. Als u de weergegeven instelling wilt toepassen op het printerstuurprogramma, klikt u op **Instellen (Set)**.

Paginaformaat (Page Size)

Hier wordt het **Paginaformaat (Page Size)** weergegeven dat momenteel in de printer is geplaatst. Als u de weergegeven instelling wilt toepassen op het printerstuurprogramma, klikt u op **Instellen (Set)**.

Verwante onderwerpen

- [Afdrukken met de basisinstellingen](#)
- [Een Paginaformaat en Afdrukstand opgeven](#)
- [Instellingen voor aantal en afdrukvolgorde opgeven](#)
- [Dubbelzijdig afdrukken](#)
- [Instellingen voor het afdrukken van enveloppen](#)
- [Afdrukken op briefkaarten](#)
- [Van papierbron wisselen zodat deze overeenkomt met het doel](#)
- [Afdrukresultaten weergeven vóór het afdrukken](#)
- [Papierformaat instellen \(aangepast formaat\)](#)
- [Een kleurendocument monochroom afdrukken](#)
- [Kleurcorrectie opgeven](#)
- [De kleurbalans aanpassen](#)
- [Kleurbalans aanpassen met voorbeeldpatronen \(printerstuurprogramma\)](#)
- [De helderheid aanpassen](#)
- [De intensiteit aanpassen](#)
- [Het contrast aanpassen](#)
- [Intensiteit/contrast aanpassen met voorbeeldpatronen \(printerstuurprogramma\)](#)
- [Een veelgebruikt afdrukprofiel registreren](#)

Beschrijving van het tabblad Afdruk

Op het tabblad **Afdruk (Main)** kunt u basisafdrুকinstellingen opgeven in overeenstemming met het mediumtype. Voor een normale afdrुकtaak volstaat het instellingen op dit tabblad op te geven.

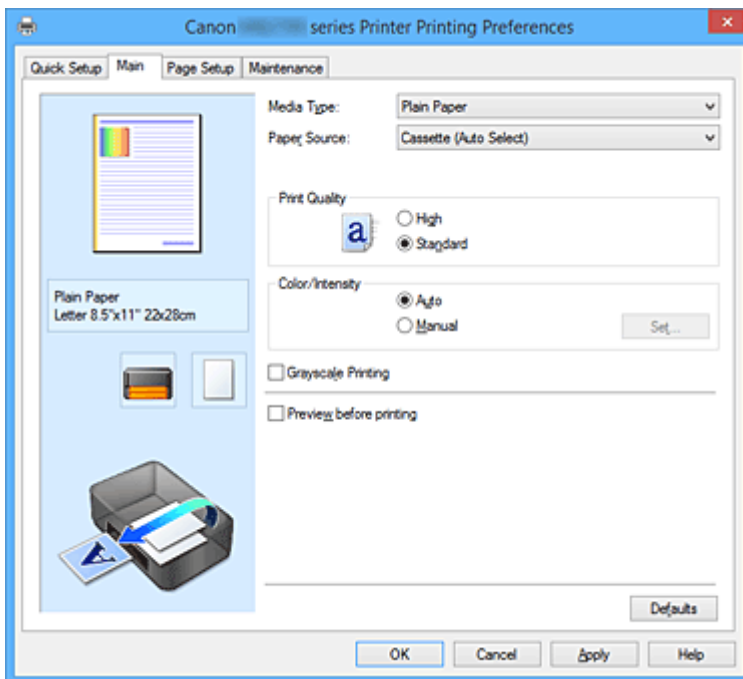

Voorbeeld van instellingen

De afbeelding van het vel papier laat zien hoe het origineel eruitziet op een vel papier.

Zo kunt u de algemene indeling controleren.

In de illustratie van de printer wordt aangegeven hoe u papier plaatst dat overeenkomt met de instellingen in het printerstuurprogramma.

Controleer of de printer correct is ingesteld door de illustratie te bekijken voordat u gaat afdrucken.

Mediumtype (Media Type)

Hier selecteert u een type afdrukpapier.

Selecteer een mediumtype dat overeenstemt met het papier dat in de printer is geplaatst. Zo zorgt u ervoor dat correct wordt afgedrukt voor het opgegeven papier.

Papierbron (Paper Source)

De bron waarvan het papier wordt ingevoerd wordt weergegeven.

U kunt mogelijk tussen de papierbronnen wisselen vanuit het printerstuurprogramma.

Cassette (auto select.) (Cassette (Auto Select))

De printer bepaalt automatisch welke cassette moet worden gebruikt op basis van de papierinstellingen in het printerstuurprogramma en de papiergegevens voor de cassette die zijn geregistreerd op de printer en voert papier in vanuit die cassette.

Cassette 1

Papier wordt ingevoerd vanuit cassette 1.

Cassette 2

Papier wordt ingevoerd vanuit cassette 2.

»» Belangrijk

- De beschikbare instellingen voor **Papierbron (Paper Source)** zijn afhankelijk van het mediumtype en -formaat.

Afdrukkwaliteit (Print Quality)

Hier selecteert u de gewenste afdrukkwaliteit.

Selecteer een van de volgende opties om een geschikte afdrukkwaliteit voor het doel in te stellen.

»» Belangrijk

- Afhankelijk van de instellingen voor **Mediumtype (Media Type)** worden mogelijk dezelfde afdrukresultaten geproduceerd, zelfs als **Afdrukkwaliteit (Print Quality)** is gewijzigd.

Hoog (High)

Hiermee krijgt afdrukkwaliteit prioriteit over afdruksnelheid.

Standaard (Standard)

Hiermee kunt u afdrucken met gemiddelde snelheid en kwaliteit.

Kleur/Intensiteit (Color/Intensity)

Hier selecteert u de methode voor kleuraanpassing.

Automatisch (Auto)

Cyaan (Cyan), **Magenta**, **Geel (Yellow)**, **Helderheid (Brightness)**, **Intensiteit (Intensity)**, **Contrast** enzovoort worden automatisch aangepast.

Handmatig (Manual)

Selecteer deze optie als u afzonderlijke instellingen zoals **Cyaan (Cyan)**, **Magenta**, **Geel (Yellow)**, **Helderheid (Brightness)**, **Intensiteit (Intensity)** en **Contrast** en de methode voor **Kleurcorrectie (Color Correction)** wilt opgeven.

Instellen... (Set...)

Selecteer **Handmatig (Manual)** voor **Kleur/Intensiteit (Color/Intensity)** om deze knop in te schakelen.

In het dialoogvenster **Handmatige kleuraanpassing (Manual Color Adjustment)** kunt u afzonderlijke kleurinstellingen, zoals **Cyaan (Cyan)**, **Magenta**, **Geel (Yellow)**, **Helderheid (Brightness)**, **Intensiteit (Intensity)** en **Contrast**, opgeven op het [tabblad Kleuraanpassing \(Color Adjustment\)](#) en de methode voor **Kleurcorrectie (Color Correction)** selecteren op het [tabblad Afstemming \(Matching\)](#).

»» Opmerking

- Als u een ICC-profiel wilt gebruiken om kleuren aan te passen, gebruikt u het dialoogvenster **Handmatige kleuraanpassing (Manual Color Adjustment)** om het profiel in te stellen.

Afdrukken in grijstinten (Grayscale Printing)

Deze functie zet de gegevens om in monochrome gegevens wanneer het document wordt afgedrukt. Schakel dit selectievakje in als u een kleurendocument monochroom wilt afdrucken.

Afdrukvoorbeeld (Preview before printing)

Laat zien hoe het afdrukresultaat eruitziet voordat u de gegevens daadwerkelijk afdrukt. Schakel dit selectievakje in als u een afdrukvoorbeeld wilt zien voordat u gaat afdrucken.

»»» Belangrijk

- Als u het Canon IJ XPS-afdrukvoorbeeld wilt gebruiken, moet Microsoft .NET Framework 4 Client Profile op uw computer zijn geïnstalleerd.

Standaard (Defaults)

Hiermee herstelt u de standaardwaarden van alle instellingen die u hebt gewijzigd.

Als u op deze knop klikt, worden de standaardwaarden (fabrieksinstellingen) hersteld van alle instellingen in het huidige scherm.

Tabblad Kleuraanpassing (Color Adjustment)

Op dit tabblad kunt u de kleurbalans aanpassen door de instellingen van de opties **Cyaan (Cyan)**, **Magenta**, **Geel (Yellow)**, **Helderheid (Brightness)**, **Intensiteit (Intensity)** en **Contrast** te wijzigen.

Voorbeeld

Geeft het effect van kleuraanpassing weer.

De kleur en helderheid veranderen bij elk item dat u wijzigt.

»»» Opmerking

- De afbeelding is monochroom als het selectievakje **Afdrukken in grijstinten (Grayscale Printing)** is ingeschakeld.

Kleurenpatroon weergeven (View Color Pattern)

Geeft een controlepatroon weer voor kleurveranderingen door kleuraanpassing.

Schakel dit selectievakje in als u een voorbeeldafbeelding met een kleurenpatroon wilt weergeven.

Cyaan (Cyan) / Magenta / Geel (Yellow)

Hier past u de sterkte van **Cyaan (Cyan)**, **Magenta** en **Geel (Yellow)** aan.

Wanneer u de schuifregelaar naar rechts schuift, wordt een kleur sterker en wanneer u de schuifregelaar naar links schuift wordt een kleur zwakker.

U kunt ook rechtstreeks een waarde invoeren voor de schuifregelaar. Voer een waarde in tussen -50 en 50.

Deze aanpassing verandert de relatieve hoeveelheid inkt van elke gebruikte kleur, waardoor de gehele kleurbalans van het document wordt gewijzigd. Gebruik de toepassing als u uitgebreide wijzigingen wilt aanbrengen in de totale kleurbalans. Gebruik het printerstuurprogramma alleen als u kleine wijzigingen in de kleurbalans wilt aanbrengen.

»»» Belangrijk

- Wanneer **Afdrukken in grijstinten (Grayscale Printing)** op het tabblad **Afdruk (Main)** is ingeschakeld, worden **Cyaan (Cyan)**, **Magenta** en **Geel (Yellow)** lichtgrijs weergegeven en zijn ze niet beschikbaar voor selectie.

Helderheid (Brightness)

Hier selecteert u de helderheid van de afdruk.

U kunt het niveau van puur wit en zwart niet wijzigen. U kunt echter wel de helderheid van de kleuren tussen wit en zwart wijzigen.

Intensiteit (Intensity)

Hier past u de algehele intensiteit van de afdruk aan.

Wanneer u de schuifregelaar naar rechts schuift, neemt de intensiteit toe en wanneer u de schuifregelaar naar links schuift, neemt de intensiteit af.

U kunt ook rechtstreeks een waarde invoeren voor de schuifregelaar. Voer een waarde in tussen -50 en 50.

Contrast

Hiermee past u het contrast tussen licht en donker aan in de afbeelding die u wilt afdrukken.

Wanneer u de schuifregelaar naar rechts schuift, wordt het contrast groter en wanneer u de schuifregelaar naar links schuift, wordt het contrast kleiner.

U kunt ook rechtstreeks een waarde invoeren voor de schuifregelaar. Voer een waarde in tussen -50 en 50.

Een patroon afdrukken voor kleuraanpassing

Wanneer de kleurbalans, de intensiteit of het contrast is gewijzigd, drukt de functie voor patroonafdruk een lijst met de resultaten van de aanpassing af, samen met de aanpassingswaarden. Selecteer deze functie als u een patroon voor kleuraanpassing afdrukt.

Voorkeuren voor patroonafdruk... (Pattern Print preferences...)

Selecteer **Een patroon afdrukken voor kleuraanpassing (Print a pattern for color adjustment)** om deze knop in te schakelen.

Het [Dialoogvenster Patroonafdruk \(Pattern Print\)](#) wordt geopend, zodat u instellingen voor de patroonafdruk kunt selecteren.

Dialoogvenster Patroonafdruk (Pattern Print)

Hier kunt u instellingen selecteren voor het afdrukken van patronen waarmee u de kleurbalans, de intensiteit en het contrast van documenten kunt controleren.

Aan te passen parameters (Parameters to Adjust)

Selecteer het item dat u wilt controleren met een patroonafdruk.

Cyaan/Magenta/Geel (Cyan/Magenta/Yellow)

Deze optie drukt een patroon af waarmee u de balans tussen cyaan/magenta/geel kunt controleren.

»» Belangrijk

- Wanneer **Afdrukken in grijstinten (Grayscale Printing)** op het tabblad **Afdruk (Main)** is ingeschakeld, worden **Cyaan/Magenta/Geel (Cyan/Magenta/Yellow)** lichtgrijs weergegeven en zijn deze niet beschikbaar voor selectie.

Intensiteit/Contrast (Intensity/Contrast)

Deze optie drukt een patroon af waarmee u de balans tussen intensiteit/contrast kunt controleren.

Papierformaat printer (Printer Paper Size)

Hier selecteert u het papierformaat dat u wilt gebruiken voor de patroonafdruk.

Deze instelling is gekoppeld aan **Papierformaat printer (Printer Paper Size)** op het tabblad **Pagina-instelling (Page Setup)**.

»» Opmerking

- Afhankelijk van het geselecteerde papierformaat op het tabblad **Pagina-instelling (Page Setup)** kunt u sommige formaten mogelijk niet selecteren.

Aantal patrooninstanties (Amount of Pattern Instances)

Hier stelt u het aantal patronen in dat u wilt afdrukken.

U hebt de keuze uit **Grootst (Largest)**, **Groot (Large)** en **Klein (Small)**. Wanneer u een patroonformaat kiest, kunt u het volgende aantal patronen afdrukken:

»» Opmerking

- **Grootst (Largest)** en **Groot (Large)** kunnen niet worden geselecteerd als bepaalde papierformaten of uitvoerpapierformaten zijn geselecteerd.
- In het voorbeeld van de instellingen op het tabblad **Afdruk (Main)** wordt een afbeelding weergegeven die u kunt gebruiken om de algehele indeling te controleren.

Grootst (Largest)

Cyaan/Magenta/Geel (Cyan/Magenta/Yellow) 37

Intensiteit/Contrast (Intensity/Contrast) 49

Groot (Large)

Cyaan/Magenta/Geel (Cyan/Magenta/Yellow) 19

Intensiteit/Contrast (Intensity/Contrast) 25

Klein (Small)

Cyaan/Magenta/Geel (Cyan/Magenta/Yellow) 7

Intensiteit/Contrast (Intensity/Contrast) 9

Kleurvariatie tussen instanties (Color Variation Between Instances)

Hier stelt u de hoeveelheid kleurvariatie tussen aangrenzende patronen in.

Maak een keuze uit **Groot (Large)**, **Middel (Medium)** en **Klein (Small)**. **Groot (Large)** levert de grootste variatie op, terwijl **Klein (Small)** een kleine variatie produceert.

»» Opmerking

- **Groot (Large)** is ongeveer tweemaal zo groot als **Middel (Medium)** en **Klein (Small)** is ongeveer half zo groot als **Middel (Medium)**.

Tabblad Afstemming (Matching)

Hier kunt u de methode selecteren voor het aanpassen van kleuren aan het type document dat u wilt afdrukken.

Kleurcorrectie (Color Correction)

Hier kunt u kiezen uit **Driververgelijking (Driver Matching)**, **ICM (ICC-profielvergelijking (ICC Profile Matching))** of **Geen (None)**, afhankelijk van het doel van de afdrukbewerking.

»» Belangrijk

- Als **Afdrukken in grijstinten (Grayscale Printing)** is geselecteerd op het tabblad **Afdruk (Main)**, is **Kleurcorrectie (Color Correction)** lichtgrijs en niet beschikbaar voor selectie.

Driververgelijking (Driver Matching)

Met Canon Digital Photo Color kunt u sRGB-gegevens afdrukken met kleurtinten waaraan de meeste mensen de voorkeur geven.

ICM (ICC-profielvergelijking (ICC Profile Matching))

Past de kleuren aan volgens een ICC-profiel tijdens het afdrukken.

»»» Belangrijk

- Als de toepassing zo is ingesteld dat ICM is uitgeschakeld, is **ICM (ICC-profielvergelijking (ICC Profile Matching))** niet beschikbaar voor **Kleurcorrectie (Color Correction)** en worden de afbeeldingsgegevens mogelijk niet correct worden afgedrukt door de printer.

Geen (None)

Schakelt kleuraanpassing met het printerstuurprogramma uit.

»»» Opmerking

- In het XPS-printerstuurprogramma is **ICM** veranderd in **ICC-profielvergelijking (ICC Profile Matching)**.

Verwante onderwerpen

- [De kleurbalans aanpassen](#)
- [De helderheid aanpassen](#)
- [De intensiteit aanpassen](#)
- [Het contrast aanpassen](#)
- [Kleurbalans aanpassen met voorbeeldpatronen \(printerstuurprogramma\)](#)
- [Intensiteit/contrast aanpassen met voorbeeldpatronen \(printerstuurprogramma\)](#)
- [Kleurcorrectie opgeven](#)
- [De kleuren aanpassen met het printerstuurprogramma](#)
- [Afdrukken met ICC-profielen](#)
- [Een kleurendocument monochroom afdrukken](#)
- [Afdrukresultaten weergeven vóór het afdrukken](#)

Beschrijving van het tabblad Pagina-instelling

Op het tabblad **Pagina-instelling (Page Setup)** kunt u bepalen hoe een document op het papier moet worden geplaatst. Op dit tabblad kunt u ook het aantal afdrucken en de afdrukvolgorde opgeven. Als de toepassing waarmee het document is gemaakt een vergelijkbare functie heeft, geeft u deze instellingen op met de toepassing.

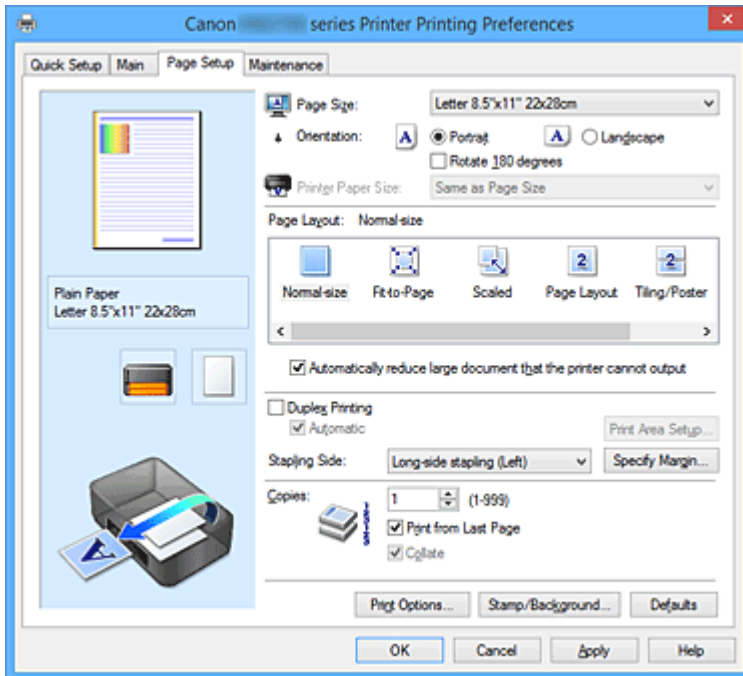

Voorbeeld van instellingen

De afbeelding van het vel papier laat zien hoe het origineel eruitziet op een vel papier.

Zo kunt u de algemene indeling controleren.

In de illustratie van de printer wordt aangegeven hoe u papier plaatst dat overeenkomt met de instellingen in het printerstuurprogramma.

Controleer of de printer correct is ingesteld door de illustratie te bekijken voordat u gaat afdrucken.

Paginaformaat (Page Size)

Hier selecteert u een paginaformaat.

Zorg dat u hetzelfde paginaformaat selecteert als in de toepassing.

Als u **Aangepast... (Custom...)** selecteert, wordt het [Dialogvenster Aangepast papierformaat \(Custom Paper Size\)](#) geopend en kunt u de verticale en horizontale afmetingen voor het papierformaat instellen.

Afdrukstand (Orientation)

Hier selecteert u de afdrukstand.

Als de toepassing waarmee het document is gemaakt een vergelijkbare functie heeft, selecteert u dezelfde afdrukstand als in de toepassing.

Stand (Portrait)

Het document wordt zo afgedrukt dat de boven- en onderkant ongewijzigd zijn ten opzichte van de invoerrichting van het papier. Dit is de standaardinstelling.

Liggend (Landscape)

Het document wordt afgedrukt waarbij het 90 graden wordt gedraaid ten opzichte van de invoerrichting van het papier.

U kunt de draairichting wijzigen door naar het tabblad **Onderhoud (Maintenance)** te gaan, het dialoogvenster **Aangepaste instellingen (Custom Settings)** te openen en het selectievakje **90 graden naar links roteren als afdrukstand [Liggend] is (Rotate 90 degrees left when orientation is [Landscape])** te gebruiken.

Als u het document tijdens het afdrucken 90 graden naar links wilt draaien, schakelt u het selectievakje **90 graden naar links roteren als afdrukstand [Liggend] is (Rotate 90 degrees left when orientation is [Landscape])** in.

180 graden roteren (Rotate 180 degrees)

Het document wordt afgedrukt waarbij het 180 graden wordt gedraaid ten opzichte van de invoerrichting van het papier.

De breedte van het afgedrukte gebied en de hoeveelheid uitbreiding die zijn geconfigureerd in een andere toepassing, worden verticaal en horizontaal omgekeerd.

Papierformaat printer (Printer Paper Size)

Hier selecteert u het formaat van het papier dat in de printer is geplaatst.

De standaardinstelling is **Zelfde als paginaformaat (Same as Page Size)** als u op normale grootte wilt afdrucken.

U kunt een formaat voor het printerpapier selecteren als u **Passend op papier (Fit-to-Page)**, **Op schaal (Scaled)**, **Pagina-indeling (Page Layout)**, **Tegels/poster (Tiling/Poster)** of **Boekje (Booklet)** hebt geselecteerd voor **Pagina-indeling (Page Layout)**.

Als u een papierformaat selecteert dat kleiner is dan het **Paginaformaat (Page Size)**, wordt het document verkleind. Als u een papierformaat selecteert dat groter is, wordt het document vergroot.

Als u **Aangepast... (Custom...)** selecteert, wordt bovendien het [Dialoogvenster Aangepast papierformaat \(Custom Paper Size\)](#) geopend en kunt u de verticale en horizontale afmetingen voor het papierformaat instellen.

Pagina-indeling (Page Layout)

Hier selecteert u het formaat van het document dat u wilt afdrucken en het type afdruk.

Normaal formaat (Normal-size)

Dit is de normale afdrukmethode. Selecteer deze optie als u geen pagina-indeling opgeeft.

Grote documenten die de printer niet kan afdrucken automatisch verkleinen (Automatically reduce large document that the printer cannot output)

Als de printer het papierformaat van een document niet kan afdrucken, kan de printer het formaat automatisch verkleinen wanneer het document wordt afgedrukt.

Schakel dit selectievakje in als u het formaat wilt verkleinen wanneer het document wordt afgedrukt.

Passend op papier (Fit-to-Page)

Met deze functie kunt u documenten automatisch vergroten of verkleinen op basis van het formaat van het papier in de printer zonder het opgegeven papierformaat in de toepassing te wijzigen.

Op schaal (Scaled)

Documenten kunnen worden vergroot of verkleind tijdens het afdrucken.

Geef het formaat op bij **Papierformaat printer (Printer Paper Size)** of geef een schaalfactor op in het vak **Schaling (Scaling)**.

Schaling (Scaling)

Hier geeft u een vergrotings- of verkleiningsfactor op voor het document dat u wilt afdrucken.

Pagina-indeling (Page Layout)

U kunt meerdere documentpagina's afdrucken op één vel papier.

Opgeven... (Specify...)

Hiermee opent u het [Dialoogvenster Pagina-indeling afdrukken \(Page Layout Printing\)](#).

Klik op deze knop om instellingen voor het afdrukken van de pagina-indeling op te geven.

Tegels/poster (Tiling/Poster)

Met deze functie kunt u de afbeeldingsgegevens vergroten en de vergrote gegevens over meerdere pagina's verdelen en afdrukken. U kunt deze vellen papier ook aan elkaar plakken zodat ze één grote afdruk vormen, zoals een poster.

Opgeven... (Specify...)

Hiermee opent u het [Dialoogvenster Tegels/poster afdrukken \(Tiling/Poster Printing\)](#).

Klik op deze knop om instellingen voor het afdrukken van tegels/posters op te geven.

Boekje (Booklet)

Met de functie voor boekjes kunt u afbeeldingsgegevens voor een boekje afdrukken. De gegevens worden afgedrukt op beide zijden van het papier. Bij dit afdruktype wordt ervoor gezorgd dat de pagina's in de juiste volgorde liggen (op paginanummer) wanneer het papier in het midden wordt gevouwen en geniet.

Opgeven... (Specify...)

Hiermee opent u het [Dialoogvenster Boekje afdrukken \(Booklet Printing\)](#).

Klik op deze knop om instellingen voor het afdrukken van een boekje op te geven.

Dubbelzijdig afdrukken (Duplex Printing)

Hiermee selecteert of het document automatisch op beide zijden of op één zijde van het papier wordt afgedrukt.

Schakel dit selectievakje in als het document op beide zijden wilt afdrukken.

Deze functie kan alleen worden gebruikt als **Normaal papier (Plain Paper)** is geselecteerd voor **Mediumtype (Media Type)** en als **Normaal formaat (Normal-size)**, **Passend op papier (Fit-to-Page)**, **Op schaal (Scaled)** of **Pagina-indeling (Page Layout)** is geselecteerd.

Automatisch (Automatic)

Hiermee selecteert u of dubbelzijdig afdrukken automatisch of handmatig wordt uitgevoerd.

Dit selectievakje wordt ingeschakeld als **Boekje (Booklet)** is geselecteerd in de lijst **Pagina-indeling (Page Layout)** of als het selectievakje **Dubbelzijdig afdrukken (Duplex Printing)** is ingeschakeld.

Schakel dit selectievakje in als u automatisch dubbelzijdig wilt afdrukken.

Schakel dit selectievakje uit als u handmatig dubbelzijdig wilt afdrukken.

Afdrukgebied instellen... (Print Area Setup...)

Hiermee opent u het [Dialoogvenster Afdrukgebied instellen \(Print Area Setup\)](#) waarin u het afdrukgebied voor automatisch dubbelzijdig afdrukken kunt instellen.

Nietmarge (Stapling Side)

Hier selecteert u de positie van de nietmarge.

De printer selecteert automatisch de beste positie voor de nietmarge op basis van de instellingen voor **Afdrukstand (Orientation)** en **Pagina-indeling (Page Layout)**. Schakel **Nietmarge (Stapling Side)** in en selecteer een optie in de lijst om deze te wijzigen.

Marge instellen... (Specify Margin...)

Hiermee opent u het [Dialoogvenster Marge instellen \(Specify Margin\)](#).

U kunt de breedte van de marge opgeven.

Aantal (Copies)

Hier geeft u het aantal exemplaren op dat u wilt afdrukken. U kunt een waarde opgeven tussen 1 en 999.

»»» Belangrijk

- Als de toepassing waarmee het document is gemaakt een vergelijkbare functie heeft, geeft u het aantal afdrukken op in de toepassing en niet hier.

Vanaf de laatste pagina afdrukken (Print from Last Page)

Schakel dit selectievakje in als u wilt dat bij het afdrukken met de laatste pagina wordt begonnen. Als u dit doet, hoeft u de pagina's na het afdrukken niet meer in de juiste volgorde te leggen.

Schakel dit selectievakje uit als u het document in de normale volgorde wilt afdrukken vanaf de eerste pagina.

Sorteren (Collate)

Schakel dit selectievakje uit als u de pagina's van elk exemplaar achter elkaar wilt afdrukken wanneer u meerdere exemplaren van een document afdrukt.

Schakel dit selectievakje uit wanneer u alle pagina's met hetzelfde paginanummer achter elkaar wilt afdrukken.

»»» Belangrijk

- Als de toepassing waarmee het document is gemaakt dezelfde functie heeft, geeft u voorrang aan de instellingen van het printerbesturingsbestand. Als de afdrukresultaten echter niet naar wens zijn, geeft u de functie-instellingen op in de toepassing. Als u het aantal exemplaren en de afdrukvolgorde in zowel de toepassing als dit besturingsbestand opgeeft, is het mogelijk dat de waarden van deze twee instellingen voor het aantal exemplaren worden vermenigvuldigd of dat de opgegeven afdrukvolgorde niet wordt ingeschakeld.

Afdrukopties... (Print Options...)

Hiermee opent u het [Dialoogvenster Afdrukopties \(Print Options\)](#).

Hier wijzigt u gedetailleerde instellingen van het printerstuurprogramma voor afdrukgegevens die vanuit toepassingen worden verzonden.

Stempel/Achtergrond... (Stamp/Background...) (Stempel... (Stamp...))

Hiermee opent u het [dialoogvenster Stempel/Achtergrond \(Stamp/Background\) \(Stempel \(Stamp\)\)](#).

Met de functie **Stempel (Stamp)** kunt u een stempel bestaande uit tekst of een bitmap over of achter de documentgegevens afdrukken. Verder kunt u hiermee de datum, tijd en gebruikersnaam afdrukken. Met de functie **Achtergrond (Background)** kunt u een lichte illustratie achter de documentgegevens afdrukken.

»»» Opmerking

- Bij het XPS-printerstuurprogramma verandert de knop **Stempel/Achtergrond... (Stamp/Background...)** in de knop **Stempel... (Stamp...)** en is alleen de stempelfunctie beschikbaar.

Afhankelijk van het type printerstuurprogramma dat u gebruikt en de omgeving zijn **Stempel (Stamp)** en **Achtergrond (Background)** mogelijk niet beschikbaar.

Dialoogvenster Aangepast papierformaat (Custom Paper Size)

In dit dialoogvenster kunt u het formaat (breedte en hoogte) van het aangepaste papier opgeven.

Eenheden (Units)

Selecteer de eenheid voor het opgeven van een door de gebruiker gedefinieerd papierformaat.

Papierformaat (Paper Size)

Hier geeft u waarden voor **Breedte (Width)** en **Hoogte (Height)** voor het aangepaste papier op. De afmetingen worden weergegeven op basis van de eenheid die u hebt opgegeven bij **Eenheden (Units)**.

Dialogvenster Pagina-indeling afdrukken (Page Layout Printing)

In dit dialogvenster kunt u het aantal documentpagina's selecteren dat op één vel papier moet worden geplaatst, de paginavolgorde instellen en aangeven of een paginarand moet worden afgedrukt rondom elke documentpagina.

U kunt de instellingen die u in dit dialogvenster opgeeft, controleren in het instellingenvoorbeeld van het printerstuurprogramma.

Voorbeeldpictogram

Hiermee geeft u de instellingen weer die u hebt aangebracht in het dialogvenster **Pagina-indeling afdrukken (Page Layout Printing)**.

U kunt controleren hoe het afdrukresultaat eruitziet voordat u de gegevens daadwerkelijk afdrukt.

Pagina-indeling (Page Layout)

Hier geeft u het aantal documentpagina's op dat u op één vel wilt afdrukken.

Paginavolgorde (Page Order)

Hier geeft u de afdrukstand op van het document dat u wilt afdrukken op een vel papier.

Paginarand (Page Border)

Hiermee drukt u een paginarand af rond elke documentpagina.

Schakel dit selectievakje in om de paginarand af te drukken.

Dialogvenster Tegels/poster afdrukken (Tiling/Poster Printing)

In dit dialogvenster kunt u het formaat selecteren van de afbeelding die u wilt afdrukken. U kunt ook instellingen selecteren voor kniplijnen en plakmarkeringen die handig zijn als u de pagina's aan elkaar wilt plakken om een poster te maken.

U kunt de instellingen die u in dit dialogvenster opgeeft, controleren in het instellingenvoorbeeld van het printerstuurprogramma.

Voorbeeldpictogram

Hier worden de instellingen van het dialogvenster **Tegels/poster afdrukken (Tiling/Poster Printing)** weergegeven.

U kunt controleren hoe het afdrukresultaat eruitziet.

Beeldscheidingen (Image Divisions)

Selecteer het aantal scheidingen (verticaal x horizontaal).

Naarmate het aantal delingen toeneemt, neemt het aantal vellen dat gebruikt wordt om af te drukken toe. Als u pagina's aan elkaar plakt om een poster te maken, kunt u een grotere poster maken door het aantal scheidingen te vergroten.

"Knippen/Plakken" afdrukken in marges (Print "Cut/Paste" in margins)

Hier geeft u aan of u de woorden 'Knippen' en 'Plakken' wilt afdrukken in de marges. Deze woorden fungeren als hulpmiddel wanneer u de pagina's aan elkaar plakt om een poster te maken. Schakel dit selectievakje in om de woorden af te drukken.

»»» Opmerking

- Afhankelijk van het type printerstuurprogramma dat u gebruikt en de omgeving is deze functie mogelijk niet beschikbaar.

Lijnen "Knippen/Plakken" afdrukken in marges (Print "Cut/Paste" lines in margins)

Hier geeft u aan of u kniplijnen wilt afdrukken die fungeren als hulpmiddel wanneer u de pagina's aan elkaar wilt plakken om een poster te maken. Schakel dit selectievakje in om de kniplijnen af te drukken.

Paginabereik afdrukken (Print page range)

Hiermee geeft u het afdrukbereik op. Selecteer **Alle (All)** als u alle pagina's wilt afdrukken. Selecteer **Pagina's (Pages)** om een specifieke pagina of een bereik op te geven.

»»» Opmerking

- Als sommige pagina's niet correct zijn afgedrukt, geeft u de pagina's op die u niet wilt afdrukken door erop te klikken in het instellingenvoorbeeld op het tabblad **Pagina-instelling (Page Setup)**. Alleen de pagina's die in het scherm worden weergegeven, worden afgedrukt.

Dialogvenster Boekje afdrukken (Booklet Printing)

In dit dialogvenster kunt u instellen hoe u het document wilt binden als boekje. In dit dialogvenster kunt u ook instellen of u wilt afdrukken op één zijde en of u een paginarand wilt afdrukken.

U kunt de instellingen die u in dit dialogvenster opgeeft, controleren in het instellingenvoorbeeld van het printerstuurprogramma.

Voorbeeldpictogram

Hier worden de instellingen weergegeven die u hebt aangebracht in het dialogvenster **Boekje afdrukken (Booklet Printing)**.

U kunt controleren hoe het document eruitziet wanneer het wordt afgedrukt als boekje.

Nietmarge (Margin for stapling)

Hier geeft u op welke zijde van het boekje moet worden geniet.

Lege pagina invoegen (Insert blank page)

Hiermee selecteert u of u het document wilt afdrukken op één zijde of beide zijden van het boekje. Schakel dit selectievakje in als u het document wilt afdrukken op één zijde van het boekje en selecteer de zijde die u leeg wilt laten in de lijst.

Marge (Margin)

Hier geeft u de breedte van de nietmarge op.

De opgegeven breedte wordt de nietmarge vanaf het midden van het vel.

Paginarand (Page Border)

Hiermee drukt u een paginarand af rond elke documentpagina.

Schakel dit selectievakje in om de paginarand af te drukken.

Dialoogvenster Afdrukgebied instellen (Print Area Setup)

Wanneer u dubbelzijdig afdrukt, wordt het afdrukgebied van het document iets kleiner dan normaal. Als een document met kleine marges wordt afgedrukt, past het document daardoor mogelijk niet op één pagina.

In dit dialoogvenster kunt u instellen of een pagina bij het afdrukken moet worden verkleind, zodat het document op één pagina past.

Afdrukken op normaal formaat (Use normal-size printing)

Hiermee worden de documentpagina's afgedrukt zonder dat ze worden verkleind. Dit is de standaardinstelling.

Gereduceerd afdrukken (Use reduced printing)

Verkleint elke pagina in het document zo dat deze tijdens het afdrukken op één vel papier past.

Selecteer deze instelling als u automatisch dubbelzijdig afdrukken gebruikt om een document met kleine marges af te drukken.

Dialoogvenster Marge instellen (Specify Margin)

In dit dialoogvenster kunt u de margebreedte opgeven voor de zijde die moet worden geniet. Als een document niet op één pagina past, wordt het document verkleind tijdens het afdrukken.

Marge (Margin)

Hier geeft u de breedte van de nietmarge op.

De breedte van de zijde die is opgegeven bij **Nietmarge (Stapling Side)** wordt de nietmarge.

Dialoogvenster Afdrukopties (Print Options)

Hier brengt u wijzigingen aan in de afdrukgegevens die naar de printer worden gezonden.

Afhankelijk van het type printerstuurprogramma dat u gebruikt en de omgeving is deze functie mogelijk niet beschikbaar.

ICM uitschakelen in de toepassingssoftware vereist (Disable ICM required from the application software)

Hiermee schakelt u de ICM-functie uit die is vereist vanuit de toepassing.

Als een toepassing Windows ICM gebruikt om gegevens af te drukken, kunnen onverwachte kleuren worden afgedrukt of kan de afdruksnelheid afnemen. Als deze problemen zich voordoen, kunt u de problemen mogelijk oplossen door dit selectievakje in te schakelen.

►►► Belangrijk

- Normaal gesproken schakelt u dit selectievakje uit.
- Deze functie werkt niet als **ICM** is geselecteerd voor **Kleurcorrectie (Color Correction)** op het tabblad **Afstemming (Matching)** van het dialoogvenster **Handmatige kleuraanpassing (Manual Color Adjustment)**.

►►► Opmerking

- Het tabblad **ICM uitschakelen in de toepassingssoftware vereist (Disable ICM required from the application software)** kan niet worden gebruikt met het XPS-printerstuurprogramma.

Instelling voor kleurenprofiel van de toepassing uitschakelen (Disable the color profile setting of the application software)

Als u dit selectievakje inschakelt, wordt informatie in het kleurprofiel dat is ingesteld in de toepassing uitgeschakeld.

Als de informatie in het kleurprofiel dat is ingesteld in de software wordt uitgevoerd naar het printerstuurprogramma, kan het afdrukresultaat onverwachte kleuren bevatten. Als dit gebeurt, kunt u het probleem mogelijk oplossen door dit selectievakje in te schakelen.

»»» Belangrijk

- Zelfs als dit selectievakje is ingeschakeld, wordt slechts een deel van de informatie in het kleurprofiel uitgeschakeld en kan het kleurprofiel nog steeds worden gebruikt om af te drukken.
- Normaal gesproken schakelt u dit selectievakje uit.

Instelling voor papierbron van de toepassing uitschakelen (Disable the paper source setting of the application software)

Hiermee schakelt u de methode voor papierinvoer uit die is ingesteld door de toepassing.

Bij sommige toepassingen zoals Microsoft Word kunnen de gegevens worden afgedrukt met een invoermethode die verschilt van de instelling in het printerstuurprogramma. Schakel in dat geval deze functie in.

»»» Belangrijk

- Als deze functie is ingeschakeld, kan de methode voor papierinvoer gewoonlijk niet worden gewijzigd vanuit het Canon IJ-afdrukvoorbeeld.
Als u echter het XPS-printerstuurprogramma gebruikt, kunt u de methode voor papierinvoer wijzigen via het Canon IJ XPS-afdrukvoorbeeld.

Papiergroepen opheffen (Ungroup Papers)

Hier stelt u de weergavemethode voor **Mediumtype (Media Type)**, **Paginaformaat (Page Size)** en **Papierformaat printer (Printer Paper Size)** in.

Als u de items afzonderlijk wilt weergeven, schakelt u het selectievakje in.

Als u de items als groep wilt weergeven, schakelt u het selectievakje uit.

Toepassingen mogen afdrukgegevens niet comprimeren (Do not allow application software to compress print data)

Compressie van de afdrukgegevens van de toepassing is niet toegestaan.

Als afbeeldingsgegevens ontbreken in het afdrukresultaat of als de kleuren niet correct zijn, kunt u dit mogelijk verbeteren door dit selectievakje in te schakelen.

»»» Belangrijk

- Normaal gesproken schakelt u dit selectievakje uit.

»»» Opmerking

- Het tabblad **Toepassingen mogen afdrukgegevens niet comprimeren (Do not allow application software to compress print data)** kan niet worden gebruikt met het XPS-printerstuurprogramma.

Afdrukken na het maken van afdrukgegevens per pagina (Print after creating print data by page)

De afdrukgegevens worden gemaakt in pagina-eenheden en het afdrukken begint nadat één pagina met afdrukgegevens is verwerkt.

Als een afgedrukt document ongewenste resultaten bevat, zoals strepen, kunt u het resultaat mogelijk verbeteren door dit selectievakje in te schakelen.

»»» **Belangrijk**

- Normaal gesproken schakelt u dit selectievakje uit.

Afbeeldingen schalen met behulp van naaste-buur interpolatie (Scale images using nearest-neighbor interpolation)

Als een afbeelding tijdens het afdrucken moet worden vergroot of verkleind, gebruikt de printer een eenvoudig interpolatieproces om de afbeelding te vergroten of te verkleinen.

Als de afbeeldingsgegevens in een afgedrukt document niet duidelijk worden afgedrukt, kunt u het resultaat mogelijk verbeteren door dit selectievakje in te schakelen.

»»» **Belangrijk**

- Normaal gesproken schakelt u dit selectievakje uit.

»»» **Opmerking**

- **Afbeeldingen schalen met behulp van naaste-buur interpolatie (Scale images using nearest-neighbor interpolation)** kan alleen worden gebruikt met het XPS-printerstuurprogramma.

Verlies van afdrukgegevens voorkomen (Prevention of Print Data Loss)

U kunt de omvang van de afdrukgegevens die met de toepassing zijn gemaakt, verkleinen en daarna de gegevens afdrucken.

Afhankelijk van de gebruikte toepassing kunnen de afbeeldingsgegevens worden afgesneden of niet correct worden afgedrukt. Selecteer in dat geval **Aan (On)**. Selecteer **Uit (Off)** als u deze functie niet gebruikt.

»»» **Belangrijk**

- Als u deze functie gebruikt, kan de afdrukkwaliteit afnemen, afhankelijk van de afdrukgegevens.

Eenheid voor verwerking van afdrukgegevens (Unit of Print Data Processing)

Hier selecteert u de verwerkingseenheid van de afdrukgegevens die naar de printer worden gezonden.

Normaal gesproken selecteert u **Aanbevolen (Recommended)**.

»»» **Belangrijk**

- Voor bepaalde instellingen kan een grote hoeveelheid geheugen worden gebruikt. Wijzig de instelling niet als uw computer weinig geheugen heeft.

»»» **Opmerking**

- Het tabblad **Eenheid voor verwerking van afdrukgegevens (Unit of Print Data Processing)** kan niet worden gebruikt met het XPS-printerstuurprogramma.

Dialogvenster Stempel/Achtergrond (Stamp/Background) (Stempel... (Stamp...))

In het dialogvenster **Stempel/Achtergrond (Stamp/Background) (Stempel... (Stamp...))** kunt u een stempel en/of achtergrond over of achter de documentpagina's afdrucken. Naast de kant-en-klare voorbeelden kunt u uw eigen stempel of achtergrond opslaan en gebruiken.

»» Opmerking

- Bij het XPS-printerstuurprogramma verandert de knop **Stempel/Achtergrond... (Stamp/Background...)** in de knop **Stempel... (Stamp...)** en is alleen de stempelfunctie beschikbaar.

Stempel (Stamp)

De functie Stempel drukt een stempel af over een document.
Schakel dit selectievakje in en selecteer een titel in de lijst om een stempel af te drukken.

Stempel definiëren... (Define Stamp...)

Hiermee opent u het [dialoogvenster Stempelinstellingen \(Stamp Settings\)](#).
U kunt de details van een geselecteerde stempel controleren of een nieuwe stempel opslaan.

Stempel over tekst plaatsen (Place stamp over text)

Hier stelt u in hoe de stempel wordt afgedrukt op het document.
Schakel het selectievakje **Stempel (Stamp)** in om dit in te schakelen.
Schakel dit selectievakje in als u een stempel wilt afdrukken over de afgedrukte documentpagina. De afgedrukte gegevens worden mogelijk verborgen door de stempel.
Schakel dit selectievakje uit als u de documentgegevens wilt afdrukken over de stempel. De afgedrukte gegevens worden niet verborgen door de stempel. De delen van de stempel die worden overlapt door het document, kunnen echter verborgen zijn.

Semitransparante stempel afdrukken (Print semitransparent stamp)

Hier stelt u in hoe de stempel wordt afgedrukt op het document.
Schakel het selectievakje **Stempel (Stamp)** in om dit in te schakelen.
Schakel dit selectievakje in als u een semitransparante stempel wilt afdrukken over de afgedrukte documentpagina.
Schakel dit selectievakje uit als u de stempel wilt afdrukken over de documentgegevens. De afgedrukte gegevens worden mogelijk verborgen door de stempel.

»» Opmerking

- U kunt **Semitransparante stempel afdrukken (Print semitransparent stamp)** alleen gebruiken met het XPS-printerstuurprogramma.

Alleen eerste pagina (Stamp first page only)

Hiermee selecteert u of de stempel alleen moet worden afgedrukt op de eerste pagina of op alle pagina's als het document uit twee of meer pagina's bestaat.
Schakel het selectievakje **Stempel (Stamp)** in om dit in te schakelen.
Schakel dit selectievakje in als u alleen een stempel wilt afdrukken op de eerste pagina.

Achtergrond (Background)

Met de functie Achtergrond afdrukken kunt u een illustratie of vergelijkbaar object (bitmap) achter het document afdrukken.
Schakel dit selectievakje in als u een achtergrond wilt afdrukken en selecteer een titel in de lijst.

Achtergrond selecteren... (Select Background...)

Hiermee opent u het [dialoogvenster Achtergrondinstellingen \(Background Settings\)](#).
U kunt een bitmap registreren als achtergrond en de lay-outmethode en intensiteit van de geselecteerde achtergrond wijzigen.

Achtergrond alleen op eerste pagina (Background first page only)

Hiermee selecteert u of de achtergrond alleen moet worden afgedrukt op de eerste pagina of op alle pagina's als het document uit twee of meer pagina's bestaat.

Schakel het selectievakje **Achtergrond (Background)** in om dit in te schakelen.
Schakel dit selectievakje in als u alleen een achtergrond wilt afdrukken op de eerste pagina.

Tabblad Stempel (Stamp)

Op het tabblad Stempel kunt u een tekst of bitmapbestand (.bmp) instellen dat u wilt gebruiken als stempel.

Voorbeeldvenster

Hier wordt de status getoond van de stempel die op elk tabblad is geconfigureerd.

Stempeltype (Stamp Type)

Hier geeft u het type stempel op.

Selecteer **Tekst (Text)** om een stempel met tekens te maken. Selecteer **Bitmap** om een stempel van een bitmapbestand te maken. Selecteer **Datum/tijd/gebruikersnaam (Date/Time/User Name)** als u de aanmaakdatum en -tijd en de gebruikersnaam van het afgedrukte document wilt weergeven.

De instellingsitems op het tabblad **Stempel (Stamp)** kunnen veranderen, afhankelijk van het geselecteerde type.

Als **Stempeltype (Stamp Type)** is ingesteld op **Tekst (Text)** of **Datum/tijd/gebruikersnaam (Date/Time/User Name)**

Stempeltekst (Stamp Text)

Hier geeft u de tekst van de stempel op.

U kunt maximaal 64 tekens invoeren.

Voor **Datum/tijd/gebruikersnaam (Date/Time/User Name)** worden de aanmaaktijd en -datum en de gebruikersnaam van het afgedrukte object weergegeven in **Stempeltekst (Stamp Text)**.

»»» Belangrijk

- **Stempeltekst (Stamp Text)** is niet beschikbaar als **Datum/tijd/gebruikersnaam (Date/Time/User Name)** is geselecteerd.

TrueType-lettertype (TrueType Font)

Hier selecteert u het lettertype voor de tekst van de stempel.

Stijl (Style)

Hier selecteert u de tekenstijl voor de tekst van de stempel.

Grootte (Size)

Hier selecteert u de tekengrootte voor de tekst van de stempel.

Contour (Outline)

Hier selecteert u een kader rond de tekst van de stempel.

Als een grote tekengrootte is geselecteerd voor **Grootte (Size)**, vallen tekens mogelijk buiten de rand van de stempel.

Kleur (Color)/Kleur selecteren... (Select Color...)

Hier wordt de huidige kleur voor de stempel weergegeven.

Als u een andere kleur wilt selecteren, klikt u op **Kleur selecteren... (Select Color...)** om het dialoogvenster **Kleur (Color)** te openen en selecteert of maakt u de kleur die u als stempel wilt gebruiken.

Als **Stempeltype (Stamp Type)** is ingesteld op **Bitmap**

Bestand (File)

Hier geeft u de naam op van het bitmapbestand dat u als stempel wilt gebruiken.

Bestand selecteren... (Select File...)

Hiermee opent u het dialoogvenster waarmee u een bestand kunt openen.

Klik op deze knop om het bitmapbestand te selecteren dat u als stempel wilt gebruiken.

Grootte (Size)

Hier past u het formaat aan van het bitmapbestand dat u als stempel wilt gebruiken.

Wanneer u de schuifregelaar naar rechts schuift, wordt het formaat groter en wanneer u de schuifregelaar naar links schuift, wordt het formaat kleiner.

Transparant wit gebied (Transparent white area)

Hier geeft u op of u met wit gevulde delen van de bitmap transparant wilt maken.

Schakel dit selectievakje in als u met wit gevulde delen van de bitmap transparant wilt maken.

»» Opmerking

- Klik op **Standaard (Defaults)** om **Stempeltype (Stamp Type)** in te stellen op tekst, **Stempeltekst (Stamp Text)** op leeg, **TrueType-lettertype (TrueType Font)** op Arial, **Stijl (Style)** op Normaal, **Grootte (Size)** op 36 punten, **Contour (Outline)** op uitgeschakeld en **Kleur (Color)** op grijs met de RGB-waarden (192, 192, 192).

Tabblad Plaatsing (Placement)

Op het tabblad Plaatsing kunt u de positie instellen waarop de stempel moet worden afgedrukt.

Voorbeeldvenster

Hier wordt de status getoond van de stempel die op elk tabblad is geconfigureerd.

Positie (Position)

Hier geeft u de positie van de stempel op de pagina op.

Als u **Aangepast (Custom)** selecteert in de lijst, kunt u rechtstreeks waarden invoeren voor de coördinaten **X-positie (X-Position)** en **Y-positie (Y-Position)**.

Afdrukstand (Orientation)

Hier geeft u de rotatiehoek voor de stempel op. U kunt de hoek instellen door een waarde in graden in te voeren.

Bij negatieve waarden wordt de stempel rechthoekig gedraaid.

»» Opmerking

- **Afdrukstand (Orientation)** is alleen ingeschakeld als **Tekst (Text)** of **Datum/tijd/gebruikersnaam (Date/Time/User Name)** is geselecteerd voor **Stempeltype (Stamp Type)** op het tabblad **Stempel (Stamp)**.

»» Opmerking

- Klik op **Standaard (Defaults)** om de stempelpositie in te stellen op **Centreren (Center)** en de positie op 0.

Tabblad Instellingen opslaan (Save settings)

Op het tabblad **Instellingen opslaan (Save settings)** kunt u een nieuwe stempel registreren of een overbodige stempel verwijderen.

Titel (Title)

Voer de titel in om de gemaakte stempel op te slaan.
U kunt maximaal 64 tekens invoeren.

►► Opmerking

- Spaties, tabs en regeleinden kunnen niet aan het begin of einde van een titel worden ingevoerd.

Stempels (Stamps)

Hier ziet u een lijst met opgeslagen stempels.
Selecteer een titel om de betreffende stempel weer te geven bij **Titel (Title)**.

Opslaan (Save)/Opslaan overschrijven (Save overwrite)

Hiermee slaat u de stempel op.
Geef een titel op bij **Titel (Title)** en klik daarna op deze knop.

Verwijderen (Delete)

Hiermee verwijdert u een overbodige stempel.
Selecteer de titel van de overbodige stempel in de lijst **Stempels (Stamps)** en klik daarna op deze knop.

Tabblad Achtergrond (Background)

Op het tabblad Achtergrond kunt u een bitmapbestand (.bmp) selecteren dat u wilt gebruiken als achtergrond en aangeven hoe u de geselecteerde achtergrond wilt afdrucken.

Voorbeeldvenster

Hier wordt de status getoond van de bitmap die is ingesteld op het tabblad **Achtergrond (Background)**.

Bestand (File)

Hier geeft u de naam op van het bitmapbestand dat u als achtergrond wilt gebruiken.

Bestand selecteren... (Select File...)

Hiermee opent u het dialoogvenster waarmee u een bestand kunt openen.
Klik op deze knop om het bitmapbestand (.bmp) te selecteren dat u als achtergrond wilt gebruiken.

Lay-outmethode (Layout Method)

Hier geeft u aan hoe de achtergrondaafbeelding op het papier moet worden geplaatst.
Als u **Aangepast (Custom)** selecteert, kunt u de coördinaten voor de **X-positie (X-Position)** en de **Y-positie (Y-Position)** opgeven.

Intensiteit (Intensity)

Hier past u de intensiteit aan van de bitmap die u als achtergrond wilt gebruiken.
Wanneer u de schuifregelaar naar rechts schuift, neemt de intensiteit toe en wanneer u de schuifregelaar naar links schuift, neemt de intensiteit af. Als u de achtergrond wilt afdrucken met de intensiteit van de oorspronkelijke bitmap, sleept u de schuifregelaar helemaal naar rechts.

►► Opmerking

- Afhankelijk van het type printerstuurprogramma dat u gebruikt en de omgeving is deze functie mogelijk niet beschikbaar.

- Klik op **Standaard (Defaults)** om **Bestand (File)** in te stellen op leeg en **Lay-outmethode (Layout Method)** op **Pagina vullen (Fill page)** en om de schuifregelaar **Intensiteit (Intensity)** in het midden te plaatsen.

Tabblad Instellingen opslaan (Save settings)

Op het tabblad **Instellingen opslaan (Save settings)** kunt u een nieuwe achtergrond registreren of een overbodige achtergrond verwijderen.

Titel (Title)

Voer de titel in om de opgegeven achtergrondaafbeelding op te slaan.

U kunt maximaal 64 tekens invoeren.

»» Opmerking

- Spaties, tabs en regeleinden kunnen niet aan het begin of einde van een titel worden ingevoerd.

Achtergronden (Backgrounds)

Hier ziet u een lijst met geregistreerde achtergronden.

Selecteer een titel om de betreffende achtergrond weer te geven bij **Titel (Title)**.

Opslaan (Save)/Opslaan overschrijven (Save overwrite)

Hiermee slaat u de afbeeldingsgegevens op als achtergrond.

Klik op deze knop nadat u een **Titel (Title)** hebt opgegeven.

Verwijderen (Delete)

Hiermee verwijdert u een overbodige achtergrond.

Selecteer de titel van de overbodige achtergrond in de lijst **Achtergronden (Backgrounds)** en klik daarna op deze knop.

Beschrijving van het tabblad Onderhoud

Op het tabblad **Onderhoud (Maintenance)** kunt u onderhoudswerkzaamheden uitvoeren aan de printer of de instellingen van de printer wijzigen.

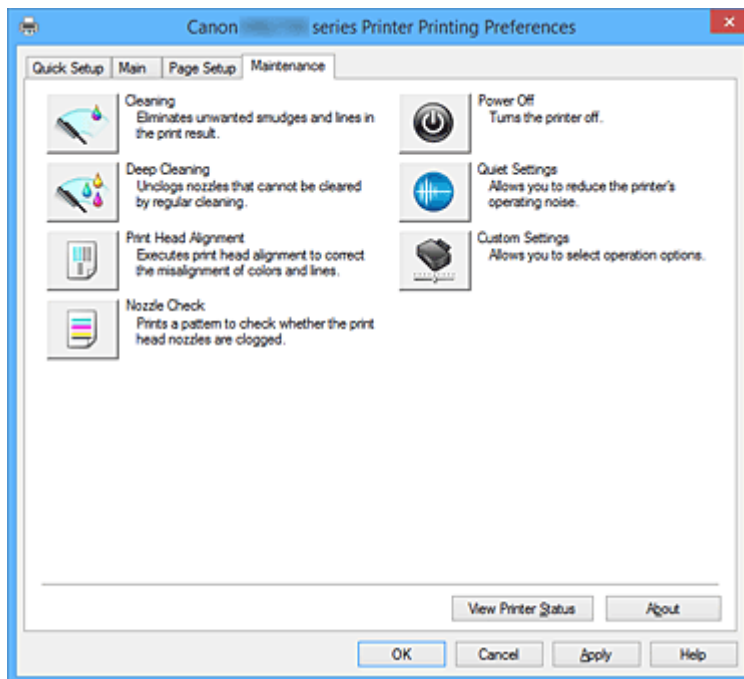

Reiniging (Cleaning)

Hiermee voert u een reiniging van de printkop uit.

Bij het reinigen van de printkop worden de spuitopeningen vrijgemaakt.

Voer deze reiniging uit wanneer de afdruk vaag is of een bepaalde kleur niet wordt afgedrukt, ook al zijn alle inktniveaus hoog genoeg.



Diepte-reiniging (Deep Cleaning)

Hiermee voert u een diepte-reiniging uit.

Voer een diepte-reiniging uit wanneer een probleem met de printkop niet is opgelost nadat u deze tweemaal hebt gereinigd.

»»» Opmerking

- Bij **Diepte-reiniging (Deep Cleaning)** wordt meer inkt gebruikt dan bij **Reiniging (Cleaning)**. Wanneer u de printkoppen vaak reinigt, zal de inktvoorraad snel slinken. Voer daarom alleen een diepte-reiniging uit wanneer dit noodzakelijk is.

Inktgroep (Ink Group)

Wanneer u klikt op **Reiniging (Cleaning)** of **Diepte-reiniging (Deep Cleaning)**, wordt het venster **Inktgroep (Ink Group)** weergegeven.

Hier selecteert u de inktgroep waarvoor u de printkop wilt reinigen.

Klik op **Initiële controle-items (Initial Check Items)** om de items te bekijken die u moet controleren voordat u een reiniging of diepte-reiniging uitvoert.



Uitlijning printkop (Print Head Alignment)

Bij het uitlijnen van de printkoppen worden de installatieposities van de printkop gecorrigeerd waardoor kleuren en lijnen beter worden afgedrukt.

Lijn de printkop direct uit nadat u de printkop hebt geplaatst.

Wanneer u klikt op **Uitlijning printkop (Print Head Alignment)**, wordt het [Dialoogvenster Uitlijning printkop starten \(Start Print Head Alignment\)](#) weergegeven.



Controle spuitopening (Nozzle Check)

Hiermee drukt u een controleraster voor de spuitopeningen af.

Gebruik deze functie als de afdruk vaag is of een bepaalde kleur niet wordt afgedrukt. Druk een controleraster voor de spuitopeningen en controleer of de printkop correct werkt.

Klik op **Reiniging (Cleaning)** om de printkop te reinigen als de afdruk voor een bepaalde kleur vaag is of als bepaalde delen niet zijn afgedrukt.

Als u een lijst wilt weergeven met items die u moet controleren voordat u het controleraster voor de spuitopeningen afdrukt, klikt u op [Initiële controle-items \(Initial Check Items\)](#).

Controleraster afdrukken (Print Check Pattern)

Met deze functie drukt u een raster af waarmee u kunt controleren of een of meer spuitopeningen verstopt zijn.

Klik op **Controleraster afdrukken (Print Check Pattern)**. Klik in het bevestigingsbericht op **OK**. Het dialoogvenster **Rastercontrole (Pattern Check)** wordt weergegeven.

Linkerbitmap (goed)

De spuitopeningen van de printkop zijn niet verstopt.

Rechterbitmap (slecht)

De spuitopeningen van de printkop zijn mogelijk verstopt.

Afsluiten (Exit)

Hiermee sluit u het dialoogvenster **Rastercontrole (Pattern Check)** en keert u terug naar het tabblad **Onderhoud (Maintenance)**.

Reiniging (Cleaning)

Hiermee voert u een reiniging van de printkop uit.

Bij het reinigen van de printkop worden de spuitopeningen vrijgemaakt.

Voer een reiniging uit wanneer de afdruk vaag is of als een bepaalde kleur niet wordt afgedrukt, ook al zijn alle inktniveaus hoog genoeg.



Printer uit (Power Off)

Hiermee schakelt u de printer uit via het printerstuurprogramma.

Gebruik deze functie om de printer uit te schakelen wanneer u niet op de knop AAN (AAN/UIT) op de printer kunt drukken omdat u geen toegang hebt tot de printer.

U moet op de knop AAN (AAN/UIT) op de printer drukken om de printer weer in te schakelen nadat u op deze knop hebt gedrukt. Wanneer u deze functie gebruikt, kunt u de printer niet inschakelen vanuit het printerstuurprogramma.



Stille instellingen (Quiet Settings)

Hiermee opent u het [Dialogvenster Stille instellingen \(Quiet Settings\)](#).

In het dialoogvenster **Stille instellingen (Quiet Settings)** kunt u een instelling opgeven die ervoor zorgt dat de printer minder geluid maakt. Dit is handig als het geluid van de printer storend is, bijvoorbeeld wanneer u 's nachts afdrukt. Gebruik deze optie als u de instelling voor de stille modus wilt wijzigen.

»»» Opmerking

- Als de printer is uitgeschakeld of als communicatie tussen de printer en de computer is uitgeschakeld, kan een foutbericht verschijnen omdat de computer de printerstatus niet kan vaststellen.



Aangepaste instellingen (Custom Settings)

Hiermee opent u het [Dialogvenster Aangepaste instellingen \(Custom Settings\)](#).

Gebruik deze functie om de instellingen van deze printer te wijzigen.

»»» Opmerking

- Als de printer is uitgeschakeld of als communicatie tussen de printer en de computer is uitgeschakeld, kan een foutbericht verschijnen omdat de computer de printerstatus niet kan vaststellen.
Als dit gebeurt, klikt u op **OK** om de meest recente instellingen op de computer weer te geven.

Afdrukgeschiedenis weergeven (View Print History)

Deze functie start het Canon IJ XPS-afdrukvoorbeeld en geeft de afdrukgeschiedenis weer.

»»» Opmerking

- U kunt deze functie alleen gebruiken met het XPS-printerstuurprogramma.

Printerstatus weergeven (View Printer Status)

Hiermee start u de Canon IJ-statusmonitor.

Gebruik deze functie als u de printerstatus en de voortgang van een afdruktaak wilt controleren.

»»» Opmerking

- Als u het XPS-printerstuurprogramma gebruikt, verandert 'Canon IJ-statusmonitor' in 'Canon IJ XPS-statusmonitor'.

Info (About)

Hiermee opent u het [Dialogvenster Info \(About\)](#).

U kunt de versie van het printerstuurprogramma en een copyrightmelding bekijken.

Daarnaast kunt u de gebruikte taal wijzigen.

Initiële controle-items (Initial Check Items) (Reiniging (Cleaning) / Diepte-reiniging (Deep Cleaning))

Controleer voordat u **Reiniging (Cleaning)** of **Diepte-reiniging (Deep Cleaning)** uitvoert of de printer is ingeschakeld en open de klep van de printer.

Controleer voor elke inkt de volgende items.

- [Controleer de resterende hoeveelheid inkt](#) in de tank.
- Zorg dat u de inkttank goed aandrukt totdat u een klik hoort.
- Als oranje tape is bevestigd op de inkttank, verwijdert u deze helemaal. Als er tape achterblijft, kan deze de inktuitvoer blokkeren.
- Controleer of de inkttanks op de juiste posities zijn geplaatst.

Dialoogvenster Uitlijning printkop starten (Start Print Head Alignment)

In dit dialoogvenster kunt u de bevestigingspositie van de printkop aanpassen of de huidige ingestelde waarde voor de positie van de printkop afdrukken.

Printkop uitlijnen (Align Print Head)

Hiermee lijnt u de printkop uit.

Bij het uitlijnen van de printkoppen worden de installatieposities van de printkop gecorrigeerd waardoor kleuren en lijnen beter worden afgedrukt.

Lijn de printkop direct uit nadat u de printkop hebt geplaatst.

Uitlijningswaarde afdrukken (Print Alignment Value)

Klik op deze knop om de huidige ingestelde waarde voor de positie van de printkop te controleren.

De huidige ingestelde waarde voor de positie van de printkop wordt afgedrukt.

Dialoogvenster Uitlijning printkop (Print Head Alignment)

Als u de positie van de printkop handmatig wilt aanpassen, klikt u op **Printkop uitlijnen (Align Print Head)** in het dialoogvenster **Uitlijning printkop starten (Start Print Head Alignment)** en voert u de bewerkingen in de weergegeven berichten uit. Vervolgens wordt het dialoogvenster **Uitlijning printkop (Print Head Alignment)** weergegeven.

In dit dialoogvenster kunt u het afgedrukte raster controleren en de positie van de printkop aanpassen.

Voorbeeldvenster

Hier wordt het raster van **Uitlijning printkop (Print Head Alignment)** weergegeven en de positie van het geselecteerde raster gecontroleerd.

U kunt de instelling ook wijzigen door rechtstreeks te klikken op het raster op het scherm.

Selecteer het rasternummer

Vergelijk de afgedrukte aanpassingsrasters en geef het nummer van het raster met de minst zichtbare strepen of horizontale lijnen op in het desbetreffende vakje.

►► Opmerking

- Als u niet weet hoe u het afgedrukte raster moet analyseren, raadpleegt u [De positie van de printkop uitlijnen](#).

Initiële controle-items (Initial Check Items) (Controle spuitopening (Nozzle Check))

Controleer voordat u **Controle spuitopening (Nozzle Check)** uitvoert of de printer is ingeschakeld en open de klep van de printer.

Controleer voor elke inkt de volgende items.

- [Controleer de resterende hoeveelheid inkt](#) in de tank.

- Zorg dat u de inkttank goed aandrukt totdat u een klik hoort.
- Als oranje tape is bevestigd op de inkttank, verwijdert u deze helemaal.
Als er tape achterblijft, kan deze de inktuitvoer blokkeren.
- Controleer of de inkttanks op de juiste posities zijn geplaatst.

Dialogvenster Stille instellingen (Quiet Settings)

Wanneer u klikt op **Stille instellingen (Quiet Settings)**, wordt het dialogvenster **Stille instellingen (Quiet Settings)** weergegeven.

In het dialogvenster **Stille instellingen (Quiet Settings)** kunt u een instelling opgeven die ervoor zorgt dat de printer minder geluid maakt.

Selecteer deze functie als u wilt dat de printer 's nachts of in andere omstandigheden minder geluid maakt.

Wanneer u deze functie selecteert, kan het afdrukken langzamer verlopen.

Stille modus niet gebruiken (Do not use quiet mode)

Selecteer deze optie als u de printer wilt gebruiken met het normale werkingvolume.

Stille modus altijd gebruiken (Always use quiet mode)

Selecteer deze optie als u wilt dat de printer minder geluid maakt.

Stille modus gebruiken op opgegeven tijden (Use quiet mode during specified hours)

Selecteer deze optie als u wilt dat de printer minder geluid maakt op de opgegeven tijden.

Geef de **Begintijd (Start time)** en de **Eindtijd (End time)** op van de periode waarin de stille modus actief moet zijn. Als beiden op dezelfde tijd zijn ingesteld, werkt de stille modus niet.

»»» Belangrijk

- U kunt de stille modus instellen via het bedieningspaneel van de printer, het printerstuurprogramma of ScanGear (scannerstuurprogramma).
Wat u ook gebruikt om de stille modus in te stellen, deze modus wordt toegepast als u bewerkingen uitvoert vanaf het bedieningspaneel van de printer of als u afdrukt of scant vanaf de computer.

Dialogvenster Aangepaste instellingen (Custom Settings)

Wanneer u klikt op **Aangepaste instellingen (Custom Settings)**, wordt het dialogvenster **Aangepaste instellingen (Custom Settings)** weergegeven.

Indien nodig kunt u schakelen tussen verschillende bedieningsmodi van de printer.

Schuring van papier voorkomen (Prevent paper abrasion)

Bij het gebruik van een hoge dichtheid kan de ruimte tussen de printkop en het papier worden vergroot om schuring van het papier te voorkomen.

Schakel dit selectievakje in als u deze functie wilt inschakelen.

Koppen handmatig uitlijnen (Align heads manually)

De functie **Uitlijning printkop (Print Head Alignment)** op het tabblad **Onderhoud (Maintenance)** is normaliter ingesteld op automatische uitlijning. U kunt dit echter wijzigen in handmatige uitlijning.

Als het afdrukresultaat na een automatische printkopuitlijning niet naar wens is, [voert u de uitlijning handmatig uit](#).

Schakel dit selectievakje in om de printkop handmatig uit te lijnen.

90 graden naar links roteren als afdrukstand [Liggend] is (Rotate 90 degrees left when orientation is [Landscape])

Op het tabblad **Pagina-instelling (Page Setup)** kunt u de draairichting van de optie **Liggend (Landscape)** bij **Afdrukstand (Orientation)** wijzigen.

Als u het document tijdens het afdrukken 90 graden naar links wilt draaien, schakelt u het selectievakje in.

»» Opmerking

- Als **Yougata 4 105x235mm (Yougata 4 4.13"x9.25")**, **Yougata 6 98x190mm (Yougata 6 3.86"x7.48")**, **Com 10-envelop (Envelope Com 10)**, **DL-envelop (Envelope DL)**, **C5-envelop (Envelope C5)** of **Monarch-envelop 98.4x190.5mm 3.88"x7.5" (Envelope Monarch 3.88"x7.5" 98.4x190.5mm)** is geselecteerd voor **Paginaformaat (Page Size)** op het tabblad **Pagina-instelling (Page Setup)**, draait de printer het papier 90 graden naar links bij het afdrukken, ongeacht de instelling **90 graden naar links roteren als afdrukstand [Liggend] is (Rotate 90 degrees left when orientation is [Landscape])** voor **Aangepaste instellingen (Custom Settings)** op het tabblad **Onderhoud (Maintenance)**.

Niet-overeenkomende pap.instel. niet detect. bij afdr. vanaf comp. (Don't detect mismatch of paper settings when printing from computer)

Als u documenten afdrukt vanaf uw computer en de papierinstellingen in het printerstuurprogramma en de papiergegevens van de cassette die op de printer zijn geregistreerd niet overeenkomen, schakelt deze instelling de berichtweergave uit en kunt u doorgaan met afdrukken.

Schakel dit selectievakje in als u detectie van niet-overeenkomende papierinstellingen wilt uitschakelen.

Droogtijd inkt (Ink Drying Wait Time)

U kunt ervoor zorgen dat de printer enige tijd wacht voordat de volgende pagina wordt afgedrukt.

Wanneer u de schuifregelaar naar rechts schuift, is de wachttijd langer en wanneer u de schuifregelaar naar links schuift, is de wachttijd korter.

Als het papier inktvlekken bevat, omdat de volgende pagina wordt uitgeworpen voordat de inkt op de afgedrukte pagina heeft kunnen drogen, verhoogt u de droogtijd voor de inkt.

Wanneer u de droogtijd verlaagt, verloopt het afdrukken sneller.

Dialoogvenster Info (About)

Wanneer u klikt op **Info (About)**, wordt het dialoogvenster **Info (About)** weergegeven.

In dit dialoogvenster worden de versie, een copyrightmelding en de modulelijst van het printerstuurprogramma weergegeven. U kunt de gebruikte taal selecteren en de taal wijzigen die wordt weergegeven in het eigenschappenvenster.

Modules

Hier worden de modules van het printerstuurprogramma vermeld.

Taal (Language)

Hier geeft u de taal op die u wilt gebruiken in het [eigenschappenvenster van het printerstuurprogramma](#).

»» Belangrijk

- Als het lettertype voor de weergave van de gewenste taal niet op uw systeem is geïnstalleerd, worden onjuiste tekens weergegeven.

Verwante onderwerpen

- [De printkoppen reinigen](#)
- [De positie van de printkop uitlijnen](#)
- [Een controleraster voor de spuitopeningen afdrukken](#)
- [De stroomvoorziening van de Printer beheren](#)
- [Het geluid van de Printer reduceren](#)
- [De bedieningsmodus van de Printer aanpassen](#)

Beschrijving van Canon IJ-afdrukvoorbeeld

Canon IJ-afdrukvoorbeeld is een toepassing die de afdrukresultaten op het scherm laat zien voordat er daadwerkelijk wordt afgedrukt.

Hierbij worden de instellingen gebruikt die in het printerstuurprogramma zijn opgegeven. Op deze manier kunt u de indeling, de afdrukvolgorde en het aantal pagina's van een document controleren. U kunt ook de instelling voor het mediumtype en de papierbron wijzigen.

Als u eerst een afdrukvoorbeeld wilt zien, opent u het [eigenschappenvenster van het printerstuurprogramma](#) en schakelt u het selectievakje **Afdrukvoorbeeld (Preview before printing)** op het tabblad **Afdruk (Main)** in.

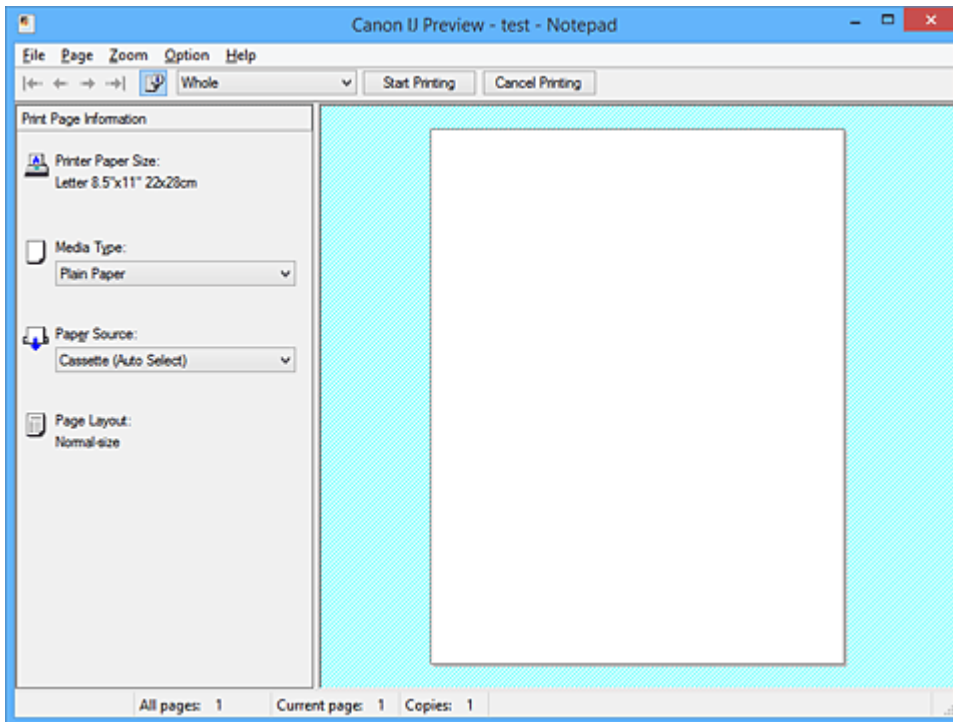

Menu Bestand (File)

Hier selecteert u de afdrukbewerking.

Afdrukken starten (Start Printing)

Hiermee beëindigt u het Canon IJ-afdrukvoorbeeld en start u het afdrukken van het document dat wordt weergegeven in het voorbeeldscherm.

Deze opdracht heeft dezelfde functie als **Afdrukken starten (Start Printing)** op de werkbalk.

Afdrukken annuleren (Cancel Printing)

Hiermee beëindigt u het Canon IJ-afdrukvoorbeeld en annuleert u het afdrukken van het document dat wordt weergegeven in het voorbeeldscherm.

Deze opdracht heeft dezelfde functie als **Afdrukken annuleren (Cancel Printing)** op de werkbalk.

Afsluiten (Exit)

Hiermee beëindigt u het Canon IJ-afdrukvoorbeeld.

Menu Pagina (Page)

Dit menu bevat de volgende opdrachten waarmee u de pagina kunt selecteren die u wilt weergeven.

Al deze opdrachten, behalve **Pagina selecteren... (Page Selection...)**, kunnen ook worden geselecteerd via de werkbalk.

►► Opmerking

- Als de pagina's in de wachtrij worden geplaatst, wordt de laatste pagina in de wachtrij de laatste pagina.
- Als de instelling **Pagina-indeling (Page Layout)** op het tabblad **Pagina-instelling (Page Setup)** is ingesteld op **Pagina-indeling (Page Layout)**, **Tegels/poster (Tiling/Poster)** of **Boekje (Booklet)**, is het aantal pagina's het aantal vellen dat wordt gebruikt om af te drukken en niet het aantal pagina's in het originele document dat is gemaakt met de toepassing.
- Als dubbelzijdig afdrukken handmatig is ingesteld, worden de voorzijden die als eerste worden afgedrukt samen weergegeven en worden daarna de achterzijden weergegeven.

Eerste pagina (First Page)

Hiermee geeft u de eerste pagina van het document weer.

Als de weergegeven pagina de eerste pagina is, is deze opdracht lichtgrijs en kan deze niet worden geselecteerd.

Vorige pagina (Previous Page)

Hiermee wordt de pagina voor de momenteel weergegeven pagina weergegeven.

Als de weergegeven pagina de eerste pagina is, is deze opdracht lichtgrijs en kan deze niet worden geselecteerd.

Volgende pagina (Next Page)

Hiermee wordt de pagina na de momenteel weergegeven pagina weergegeven.

Als de weergegeven pagina de laatste pagina is, is deze opdracht lichtgrijs en kan deze niet worden geselecteerd.

Laatste pagina (Last Page)

Hiermee geeft u de laatste pagina van het document weer.

Als de weergegeven pagina de laatste pagina is, is deze opdracht lichtgrijs en kan deze niet worden geselecteerd.

Pagina selecteren... (Page Selection...)

Hiermee geeft u het dialoogvenster **Pagina selecteren (Page Selection)** weer.

Met deze opdracht kunt u het paginanummer opgeven van de pagina die u wilt weergeven.

Menu In-/uitzoomen (Zoom)

Hier selecteert u de verhouding tussen de werkelijke grootte van de afdruk op het papier en de grootte van het voorbeeld.

U kunt de verhouding ook instellen via een vervolgkeuzelijst op de werkbalk.

Helemaal (Whole)

Hiermee wordt de hele pagina met gegevens weergegeven als één pagina.

50%

De weergegeven gegevens worden verkleind tot 50% van de werkelijke grootte die wordt afgedrukt.

100%

De gegevens worden weergegeven op de werkelijke grootte die wordt afgedrukt.

200%

De weergegeven gegevens worden vergroot tot 200% van de werkelijke grootte die wordt afgedrukt.

400%

De weergegeven gegevens worden vergroot tot 400% van de werkelijke grootte die wordt afgedrukt.

Menu Optie (Option)

Dit menu bevat de volgende opdracht:

Informatie over af te drukken pagina's weergeven (Displays Print Page Information)

Hiermee geeft u links van het voorbeeldscherm informatie (waaronder printerpapierformaat, mediumtype en pagina-indeling) over elke pagina weer.

In dit scherm kunt u ook de instellingen voor het mediumtype en de papierbron wijzigen.

Menu Help

Wanneer u deze menuoptie selecteert, wordt het Help-venster voor Canon IJ-afdrukvoorbeeld weergegeven en kunt u de versie en copyrightinformatie controleren.

Knop Afdrukken starten (Start Printing)

Hiermee drukt u de geselecteerde documenten in de lijst met documenten af.

De afgedrukte documenten worden uit de lijst verwijderd en wanneer alle documenten zijn afgedrukt, wordt het Canon IJ-afdrukvoorbeeld gesloten.

Knop Afdrukken annuleren (Cancel Printing)

Hiermee beëindigt u het Canon IJ-afdrukvoorbeeld en annuleert u het afdrukken van het document dat wordt weergegeven in het voorbeeldscherm.

U kunt op deze knop klikken terwijl documenten in de wachtrij worden geplaatst.

Venster Afdrukinformatie voor pagina's (Print Page Information)

Hier wordt links van het voorbeeldscherm informatie over elke pagina weergegeven.

In dit scherm kunt u ook de instellingen voor het mediumtype en de papierbron wijzigen.

»»» Belangrijk

- Als het mediumtype en de papierbron zijn ingesteld vanuit de toepassing, hebben die instellingen voorrang en worden de gewijzigde instellingen mogelijk niet toegepast.

Papierformaat printer (Printer Paper Size)

Hier wordt het papierformaat weergegeven van het document dat u wilt afdrukken.

Mediumtype (Media Type)

Hier kunt u het mediumtype selecteren voor het document dat u wilt afdrukken.

Papierbron (Paper Source)

Hier kunt u de papierbron selecteren voor het document dat u wilt afdrukken.

Pagina-indeling (Page Layout)

Hier wordt de pagina-indeling weergegeven van het document dat u wilt afdrukken.

Beschrijving van Canon IJ XPS-afdrukvoorbeeld

Canon IJ XPS-afdrukvoorbeeld is een toepassing die de afdrukresultaten op het scherm laat zien voordat er daadwerkelijk wordt afgedrukt.

Hierbij worden de instellingen gebruikt die in het printerstuurprogramma zijn opgegeven. Op deze manier kunt u de indeling, de afdrukvolgorde en het aantal pagina's van een document controleren. Via dit voorbeeld kunt u ook het afgedrukte document of de afgedrukte pagina's bewerken, de afdrukinstellingen wijzigen en andere functies uitvoeren.

Als u eerst een afdrukvoorbeeld wilt zien, opent u het [eigenschappenvenster van het printerstuurprogramma](#) en schakelt u het selectievakje **Afdrukvoorbeeld (Preview before printing)** op het tabblad **Afdruk (Main)** in.

►►► Belangrijk

- Als u het Canon IJ XPS-afdrukvoorbeeld wilt gebruiken, moet Microsoft .NET Framework 4 Client Profile op uw computer zijn geïnstalleerd.

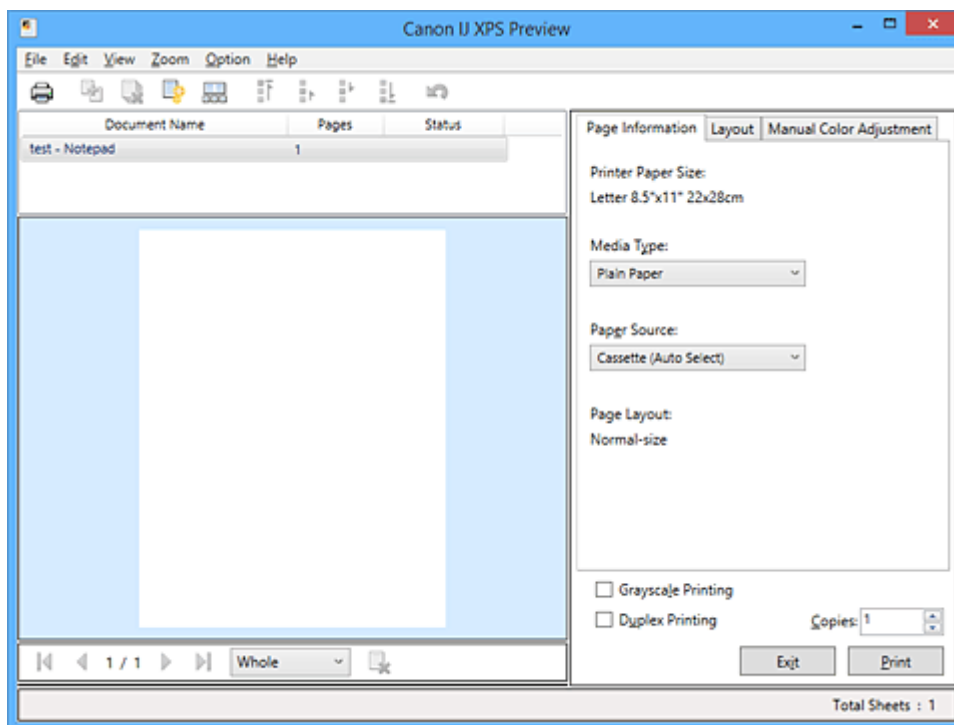

Menu Bestand (File)

Hier selecteert u de afdrukbewerking en instellingen voor de afdrukgeschiedenis:

Afdrukken (Print)

Hiermee drukt u de geselecteerde documenten in de lijst met documenten af.

De afgedrukte documenten worden uit de lijst verwijderd en wanneer alle documenten zijn afgedrukt, wordt het Canon IJ-afdrukvoorbeeld gesloten.

Deze opdracht heeft dezelfde functie als  (Afdrukken) op de werkbalk en **Afdrukken (Print)** in het gebied met afdrukinstellingen.

Alle documenten afdrukken (Print All Documents)

Hiermee drukt u alle documenten in de documentenlijst af en wordt het Canon IJ XPS-afdrukvoorbeeld gesloten.

Afdrukgeschiedenis opslaan (Save Print History)

Hiermee bepaalt u of de documenten die vanuit het Canon IJ XPS-afdrukvoorbeeld zijn afgedrukt, worden opgeslagen in de afdrukgeschiedenis.

Maximumaantal geschiedenisitems (History Entry Limit)

Hiermee wijzigt u het maximumaantal registraties in de afdrukgeschiedenis.

Selecteer **10 items (10 Entries)**, **30 items (30 Entries)** of **100 items (100 Entries)**.

»»» Belangrijk

- Als het maximumaantal registraties wordt overschreden, worden de oudste registraties uit de geschiedenis verwijderd.

Documenten uit geschiedenis toevoegen aan de lijst (Add documents from history to the list)

Hiermee voegt u het document dat is opgeslagen in de afdrukgeschiedenis toe aan de documentenlijst.

Afsluiten (Exit)

Hiermee beëindigt u het Canon IJ XPS-afdrukvoorbeeld. De resterende documenten in de documentenlijst worden uit de lijst verwijderd.

Deze opdracht heeft dezelfde functie als **Afsluiten (Exit)** in het gebied met afdrukinstellingen.

Menu Bewerken (Edit)

Via dit menu kunt u meerdere documenten of pagina's bewerken.

Ongedaan maken (Undo)

Hiermee maakt u de vorige wijziging ongedaan.

Als de wijziging niet ongedaan kan worden gemaakt, is deze functie lichtgrijs en kan deze niet worden geselecteerd.

Deze opdracht heeft dezelfde functie als  (Ongedaan maken) op de werkbalk.

Documenten (Documents)

Via deze menuoptie kunt u afdrukdocumenten bewerken.

Documenten combineren (Combine Documents)

Hiermee combineert u de documenten die zijn geselecteerd in de documentenlijst tot één document.

Als slechts één document is geselecteerd, is deze opdracht lichtgrijs en kan deze niet worden geselecteerd.

Deze opdracht heeft dezelfde functie als  (Documenten combineren) op de werkbalk.

Documenten opnieuw instellen (Reset Documents)

Hiermee herstelt u de status van het document dat is geselecteerd in de documentenlijst zoals dit was voordat het werd toegevoegd aan het Canon IJ XPS-afdrukvoorbeeld.

De gecombineerde documenten worden gescheiden en de originele documenten worden hersteld.

Deze opdracht heeft dezelfde functie als  (Documenten opnieuw instellen) op de werkbalk.

Document verplaatsen (Move Document)

Gebruik de volgende opdrachten om de volgorde van de geselecteerde documenten in de documentenlijst te wijzigen.

Naar eerste (Move to First)

Hiermee verplaatst u het geselecteerde afdrukdocument naar het begin van de documentenlijst.

Als het geselecteerde document het eerste document is, is deze opdracht lichtgrijs en kan deze niet worden geselecteerd.

Eén omhoog (Move Up One)

Hiermee verplaatst u het geselecteerde afdrukdocument één positie omhoog.

Als het geselecteerde document het eerste document is, is deze opdracht lichtgrijs en kan deze niet worden geselecteerd.

Eén omlaag (Move Down One)

Hiermee verplaatst u het geselecteerde afdrukdocument één positie omlaag.

Als het geselecteerde document het laatste document is, is deze opdracht lichtgrijs en kan deze niet worden geselecteerd.

Naar laatste (Move to Last)

Hiermee verplaatst u het geselecteerde afdrukdocument naar het eind van de documentenlijst.

Als het geselecteerde document het laatste document is, is deze opdracht lichtgrijs en kan deze niet worden geselecteerd.

Document verwijderen (Delete Document)

Hiermee verwijdert u het geselecteerde document uit de documentenlijst.

Als de documentenlijst slechts één document bevat, is het document lichtgrijs en kan dit niet worden geselecteerd.

Deze opdracht heeft dezelfde functie als  (Document verwijderen) op de werkbalk.

Afdrukken in grijstinten (Grayscale Printing)

Hiermee kunt u de instellingen voor monochroom afdrukken wijzigen.

Deze opdracht heeft dezelfde functie als het selectievakje **Afdrukken in grijstinten (Grayscale Printing)** in het gebied met afdrukinstellingen.

Pagina-indeling afdrukken... (Page Layout Printing...)

Hiermee opent u het dialoogvenster **Pagina-indeling afdrukken (Page Layout Printing)**.

In dit dialoogvenster kunt u **Pagina-indeling afdrukken (Page Layout Printing)**, **Pagina-indeling (Page Layout)**, **Paginavolgorde (Page Order)** en **Paginarand (Page Border)** instellen.

Dubbelzijdig afdrukken... (Duplex Printing...)

Hiermee opent u het dialoogvenster **Dubbelzijdig afdrukken (Duplex Printing)**.

In dit dialoogvenster kunt u **Dubbelzijdig afdrukken (Duplex Printing)**, **Automatisch (Automatic)**, **Nietmarge (Stapling Side)** en **Marge (Margin)** instellen.

Aantal... (Copies...)

Hiermee opent u het dialoogvenster **Aantal (Copies)**.

In dit dialoogvenster kunt u **Aantal (Copies)**, **Sorteren (Collate)** en **Vanaf de laatste pagina afdrukken (Print from Last Page)** instellen.

Pagina's (Pages)

Via deze menuoptie kunt u afdrukpagina's bewerken.

Pagina verwijderen (Delete Page)

Hiermee verwijdert u de momenteel geselecteerde pagina.

Als pagina-indeling afdrukken is ingesteld, worden pagina's met een rood kader verwijderd.

Deze opdracht heeft dezelfde functie als  (Pagina verwijderen) op de werkbalk.

Pagina herstellen (Restore Page)

Hiermee herstelt u de pagina's die zijn verwijderd met de functie **Pagina verwijderen (Delete Page)**.

Als u pagina's wilt herstellen, schakelt u het selectievakje **Verwijderde pagina's weergeven (View Deleted Pages)** in het menu **Optie (Option)** in en geeft u de verwijderde pagina's weer als miniatures.

Pagina verplaatsen (Move Page)

Gebruik de volgende opdrachten om de volgorde van de geselecteerde pagina's te wijzigen.

Naar eerste (Move to First)

Hiermee verplaatst u de geselecteerde pagina naar het begin van het document.

Als de geselecteerde pagina de eerste pagina is, is deze opdracht lichtgrijs en kan deze niet worden geselecteerd.

Eén vooruit (Move Forward One)

Hiermee verplaatst u de geselecteerde pagina één positie naar voren.

Als de geselecteerde pagina de eerste pagina is, is deze opdracht lichtgrijs en kan deze niet worden geselecteerd.

Eén achteruit (Move Backward One)

Hiermee verplaatst u de geselecteerde pagina één positie naar achteren.

Als de geselecteerde pagina de laatste pagina is, is deze opdracht lichtgrijs en kan deze niet worden geselecteerd.

Naar laatste (Move to Last)

Hiermee verplaatst u de geselecteerde pagina naar het einde van het document.

Als de geselecteerde pagina de laatste pagina is, is deze opdracht lichtgrijs en kan deze niet worden geselecteerd.

Menu Weergave (View)

In dit menu selecteert u de documenten en pagina's die u wilt weergeven.

Documenten (Documents)

Gebruik de volgende opdrachten om het document te selecteren dat u wilt weergeven.

Eerste document (First Document)

Hiermee geeft u het eerste document in de documentenlijst weer.

Als het geselecteerde document het eerste document is, is deze opdracht lichtgrijs en kan deze niet worden geselecteerd.

Vorige document (Previous Document)

Hiermee geeft u het document vóór het momenteel weergegeven document weer.

Als het geselecteerde document het eerste document is, is deze opdracht lichtgrijs en kan deze niet worden geselecteerd.

Volgende document (Next Document)

Hiermee geeft u het document na het momenteel weergegeven document weer.

Als het geselecteerde document het laatste document is, is deze opdracht lichtgrijs en kan deze niet worden geselecteerd.

Laatste document (Last Document)

Hiermee geeft u het laatste document in de documentenlijst weer.

Als het geselecteerde document het laatste document is, is deze opdracht lichtgrijs en kan deze niet worden geselecteerd.

Pagina's (Pages)

Gebruik de volgende opdrachten om de pagina te selecteren die u wilt weergeven.

►► Opmerking

- Als de instelling **Pagina-indeling (Page Layout)** in het printerstuurprogramma is ingesteld op **Tegels/poster (Tiling/Poster)** of **Boekje (Booklet)**, is het aantal pagina's het aantal vellen dat wordt gebruikt om af te drukken en niet het aantal pagina's in het originele document dat is gemaakt met de toepassing.

Eerste pagina (First Page)

Hiermee geeft u de eerste pagina van het document weer.

Als de weergegeven pagina de eerste pagina is, is deze opdracht lichtgrijs en kan deze niet worden geselecteerd.

Vorige pagina (Previous Page)

Hiermee wordt de pagina voor de momenteel weergegeven pagina weergegeven.

Als de weergegeven pagina de eerste pagina is, is deze opdracht lichtgrijs en kan deze niet worden geselecteerd.

Volgende pagina (Next Page)

Hiermee wordt de pagina na de momenteel weergegeven pagina weergegeven.

Als de weergegeven pagina de laatste pagina is, is deze opdracht lichtgrijs en kan deze niet worden geselecteerd.

Laatste pagina (Last Page)

Hiermee geeft u de laatste pagina van het document weer.

Als de weergegeven pagina de laatste pagina is, is deze opdracht lichtgrijs en kan deze niet worden geselecteerd.

Pagina selecteren... (Page Selection...)

Hiermee geeft u het dialoogvenster **Pagina selecteren (Page Selection)** weer.

Met deze opdracht kunt u het paginanummer opgeven van de pagina die u wilt weergeven.

Menu In-/uitzoomen (Zoom)

Hier selecteert u de verhouding tussen de werkelijke grootte van de afdruk op het papier en de grootte van het voorbeeld.

U kunt de verhouding ook instellen via een vervolgkeuzelijst op de werkbalk.

Helemaal (Whole)

Hiermee wordt de hele pagina met gegevens weergegeven als één pagina.

50%

De weergegeven gegevens worden verkleind tot 50% van de werkelijke grootte die wordt afgedrukt.

100%

De gegevens worden weergegeven op de werkelijke grootte die wordt afgedrukt.

200%

De weergegeven gegevens worden vergroot tot 200% van de werkelijke grootte die wordt afgedrukt.

400%

De weergegeven gegevens worden vergroot tot 400% van de werkelijke grootte die wordt afgedrukt.

Menu Optie (Option)

Hiermee toont of verbergt u de volgende informatie.

Miniaturen weergeven (View Thumbnails)

Hiermee verkleint u alle pagina's in het document dat is geselecteerd in de documentenlijst en geeft u ze onder het voorbeeldvenster weer.

Deze opdracht heeft dezelfde functie als  (Miniaturen weergeven) op de werkbalk.

Documentenlijst weergeven (View Document List)

Hiermee geeft u de lijst met afdrukdokumentten boven het voorbeeldvenster weer.

Gebied met afdrukinstellingen weergeven (View Print Settings Area)

Hiermee geeft u het gebied met afdrukinstellingen rechts van het voorbeeldvenster weer.

Verwijderde pagina's weergeven (View Deleted Pages)

Als de miniaturen worden weergegeven, geeft deze functie pagina's weer die zijn verwijderd met de functie **Pagina verwijderen (Delete Page)**.

Als u de verwijderde pagina's wilt controleren, moet u eerst het selectievakje **Miniaturen weergeven (View Thumbnails)** inschakelen.

Afgedrukte documenten in de lijst bewaren (Keep printed documents on the list)

Hiermee laat u het afgedrukte document in de documentenlijst staan.

Afdrukinstellingen weergegeven bij opstarten (Print Settings Displayed at Startup)

Hiermee stelt u in welk tabblad in het gebied met afdrukinstellingen wordt weergegeven wanneer het Canon IJ XPS-afdrukvoorbeeld wordt gestart.

Selecteer **Pagina-informatie (Page Information)**, **Indeling (Layout)** of **Handmatige kleuraanpassing (Manual Color Adjustment)**.

Menu Help

Wanneer u deze menuoptie selecteert, wordt het Help-venster voor het Canon IJ XPS-afdrukvoorbeeld weergegeven en kunt u de versie en copyrightinformatie controleren.



(Afdrukken)

Hiermee drukt u de geselecteerde documenten in de lijst met documenten af.

De afgedrukte documenten worden uit de lijst verwijderd en wanneer alle documenten zijn afgedrukt, wordt het Canon IJ-afdrukvoorbeeld gesloten.



(Documenten combineren)

Hiermee combineert u de documenten die zijn geselecteerd in de documentenlijst tot één document.

Als slechts één document is geselecteerd, is deze opdracht lichtgrijs en kan deze niet worden geselecteerd.



(Document verwijderen)

Hiermee verwijdert u het geselecteerde document uit de documentenlijst.

Als de documentenlijst slechts één document bevat, is het document lichtgrijs en kan dit niet worden geselecteerd.



(Documenten opnieuw instellen)

Hiermee herstelt u de status van het document dat is geselecteerd in de documentenlijst zoals dit was voordat het werd toegevoegd aan het Canon IJ XPS-afdrukvoorbeeld.

De gecombineerde documenten worden gescheiden en de originele documenten worden hersteld.



(Miniaturen weergeven)

Hiermee verkleint u alle pagina's in het document dat is geselecteerd in de documentenlijst en geeft u ze onder het voorbeeldvenster weer.

Als u de afdrudpagina's wilt verbergen, klikt u nogmaals op **Miniaturen weergeven (View Thumbnails)**.



(Naar eerste)

Hiermee verplaatst u het geselecteerde afdrukdocument naar het begin van de documentenlijst.

Als het geselecteerde document het eerste document is, is deze opdracht lichtgrijs en kan deze niet worden geselecteerd.



(Eén omhoog)

Hiermee verplaatst u het geselecteerde afdrukdocument één positie omhoog.

Als het geselecteerde document het eerste document is, is deze opdracht lichtgrijs en kan deze niet worden geselecteerd.



(Eén omlaag)

Hiermee verplaatst u het geselecteerde afdrukdocument één positie omlaag.

Als het geselecteerde document het laatste document is, is deze opdracht lichtgrijs en kan deze niet worden geselecteerd.



(Naar laatste)

Hiermee verplaatst u het geselecteerde afdrukdocument naar het eind van de documentenlijst.

Als het geselecteerde document het laatste document is, is deze opdracht lichtgrijs en kan deze niet worden geselecteerd.



(Ongedaan maken)

Hiermee maakt u de vorige wijziging ongedaan.

Als de wijziging niet ongedaan kan worden gemaakt, is deze functie lichtgrijs en kan deze niet worden geselecteerd.



(Pagina verwijderen)

Hiermee verwijdert u de momenteel geselecteerde pagina.

Als pagina-indeling afdrukken is ingesteld, worden pagina's met een rood kader verwijderd.

Documentenlijst

Hiermee geeft u de lijst met afdrukdocumenten weer.

Het document dat is geselecteerd in de documentenlijst is het doeldocument voor het voorbeeldvenster en bewerkingen.

Documentnaam (Document Name)

Hier wordt de naam van het afdrukdocument weergegeven.

Als u klikt op de naam van het geselecteerde afdrukdocument, wordt een tekstvak weergegeven en kunt u de naam van het document wijzigen.

Pagina's (Pages)

Hier wordt het aantal pagina's in het afdrukdocument weergegeven.

»»» Belangrijk

- Het weergegeven aantal bij **Pagina's (Pages)** en het aantal uitvoerpagina's verschilt.
- Als u het aantal uitvoerpagina's wilt controleren, raadpleegt u de statusbalk onder in het voorbeeldvenster.

Status

Hier wordt de status van de afdrukdOCUMENTEN weergegeven.

Documenten waarvan de gegevens worden verwerkt, worden weergegeven als **Gegevens verwerken (Processing data)**.

»» Belangrijk

- Documenten die worden weergegeven als **Gegevens verwerken (Processing data)**, kunnen niet worden afgedrukt of bewerkt.
Wacht totdat de gegevensverwerking is voltooid.

Gebied met afdrukinstellingen

Hier kunt u de afdrukinstellingen van de geselecteerde documenten in de documentenlijst controleren en wijzigen.

Het gebied met afdrukinstellingen wordt rechts van het voorbeeldvenster weergegeven.

Tabblad Pagina-informatie (Page Information)

De afdrukinstellingen voor elke pagina worden weergegeven.

U kunt de instelling voor het mediumtype en de papierbron wijzigen.

Papierformaat printer (Printer Paper Size)

Hier wordt het papierformaat weergegeven van het document dat u wilt afdrukken.

Mediumtype (Media Type)

Hier kunt u het mediumtype selecteren voor het document dat u wilt afdrukken.

Papierbron (Paper Source)

Hier kunt u de papierbron selecteren voor het document dat u wilt afdrukken.

Pagina-indeling (Page Layout)

Hier wordt de pagina-indeling weergegeven van het document dat u wilt afdrukken.

Tabblad Indeling (Layout)

U kunt afdrukinstellingen voor de pagina-indeling opgeven.

Klik op **Toepassen (Apply)** om de aangebrachte instellingen toe te passen.

Als de afdrukinstellingen voor de pagina-indeling niet kunnen worden gewijzigd voor het afdrukdOCUMENT, zijn de afzonderlijke items lichtgrijs en kunnen ze niet worden geselecteerd.

Tabblad Handmatige kleuraanpassing (Manual Color Adjustment)

Op dit tabblad kunt u de kleurbalans aanpassen door de instellingen van de opties **Cyaan (Cyan)**, **Magenta**, **Geel (Yellow)**, **Helderheid (Brightness)**, **Intensiteit (Intensity)** en **Contrast** te wijzigen.

Cyaan (Cyan)/Magenta/Geel (Yellow)

Hier past u de sterkte van **Cyaan (Cyan)**, **Magenta** en **Geel (Yellow)** aan.

Wanneer u de schuifregelaar naar rechts schuift, wordt een kleur sterker en wanneer u de schuifregelaar naar links schuift wordt een kleur zwakker.

U kunt ook rechtstreeks een waarde invoeren voor de schuifregelaar. Voer een waarde in tussen -50 en 50.

Deze aanpassing verandert de relatieve hoeveelheid inkt van elke gebruikte kleur, waardoor de gehele kleurbalans van het document wordt gewijzigd.

Gebruik de toepassing als u uitgebreide wijzigingen wilt aanbrengen in de totale kleurbalans.

Gebruik het printerstuurprogramma alleen als u kleine wijzigingen in de kleurbalans wilt aanbrengen.

»»» **Belangrijk**

- Wanneer **Afdrukken in grijstinten (Grayscale Printing)** is ingeschakeld, worden **Cyaan (Cyan)**, **Magenta** en **Geel (Yellow)** lichtgrijs weergegeven en zijn ze niet beschikbaar voor selectie.

Helderheid (Brightness)

Hier selecteert u de helderheid van de afdruk.

Puur wit en zwart veranderen niet, maar de kleuren tussen wit en zwart veranderen wel.

Intensiteit (Intensity)

Hier past u de algehele intensiteit van de afdruk aan.

Wanneer u de schuifregelaar naar rechts schuift, neemt de intensiteit toe en wanneer u de schuifregelaar naar links schuift, neemt de intensiteit af.

U kunt ook rechtstreeks een waarde invoeren voor de schuifregelaar. Voer een waarde in tussen -50 en 50.

Contrast

Hiermee past u het contrast tussen licht en donker aan in de afbeelding die u wilt afdrukken.

Wanneer u de schuifregelaar naar rechts schuift, wordt het contrast groter en wanneer u de schuifregelaar naar links schuift, wordt het contrast kleiner.

U kunt ook rechtstreeks een waarde invoeren voor de schuifregelaar. Voer een waarde in tussen -50 en 50.

Standaard (Defaults)

Hiermee herstelt u de standaardwaarden van alle instellingen die u hebt gewijzigd.

Als u op deze knop klikt, worden de standaardwaarden (fabrieksinstellingen) hersteld van alle instellingen op dit tabblad.

Afdrukken in grijstinten (Grayscale Printing)

Hiermee kunt u de instellingen voor monochroom afdrukken wijzigen.

Dubbelzijdig afdrukken (Duplex Printing)

Hiermee selecteert of het document op beide zijden of op één zijde van het papier wordt afgedrukt.

Als de instellingen voor dubbelzijdig afdrukken niet kunnen worden gewijzigd voor het afdrukdocument, is dit item lichtgrijs en niet beschikbaar.

»»» **Belangrijk**

- Als u **Boekje (Booklet)** selecteert voor **Pagina-indeling (Page Layout)**, wordt **Dubbelzijdig afdrukken (Duplex Printing)** in het gebied met afdrukinstellingen automatisch ingesteld. In dit geval is **Dubbelzijdig afdrukken (Duplex Printing)** lichtgrijs en niet beschikbaar.

Aantal (Copies)

Hier geeft u het aantal exemplaren op dat u wilt afdrukken. U kunt een waarde opgeven tussen 1 en 999.

Als het aantal afdrukken niet kan worden gewijzigd voor het afdrukdocument, is dit item lichtgrijs en niet beschikbaar.

Afsluiten (Exit)

Hiermee beëindigt u het Canon IJ XPS-afdrukvoorbeeld.

De resterende documenten in de documentenlijst worden uit de lijst verwijderd.

Afdrukken (Print)

Hiermee drukt u de geselecteerde documenten in de lijst met documenten af.

De afgedrukte documenten worden uit de lijst verwijderd en wanneer alle documenten zijn afgedrukt, wordt het Canon IJ-afdrukvoorbeeld gesloten.

Beschrijving van Canon IJ-statusmonitor

De Canon IJ-statusmonitor toont de status van de printer en de voortgang van de afdraktaak. De monitor gebruikt afbeeldingen, pictogrammen en berichten om de status van de printer aan te geven.

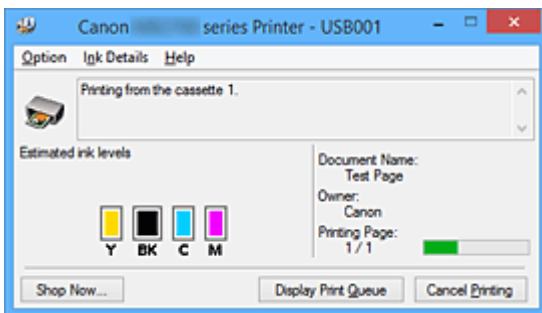

Functies van Canon IJ-statusmonitor

De Canon IJ-statusmonitor biedt de volgende voordelen:

U kunt de status van de printer controleren op het scherm.

De status van de printer wordt real-time weergegeven op het scherm.

U kunt de voortgang van elk afgedrukt document (afdraktaak) controleren.

Fouttypen en oplossingen worden weergegeven op het scherm.

Deze worden weergegeven als er een printerfout optreedt.

U kunt direct controleren wat u moet doen.

U kunt de inktstatus controleren.

Deze functie toont afbeeldingen van het type inkttank en de geschatte inktniveau's.

Pictogrammen en berichten worden weergegeven wanneer de inkt bijna op is (waarschuwing over inktniveau).

Overzicht van Canon IJ-statusmonitor

Met de Canon IJ-statusmonitor kunt u de status van de printer en de inkt controleren aan de hand van afbeeldingen en berichten.

U kunt informatie over het afgedrukte document en de voortgang van de afdraktaak controleren tijdens het afdrucken.

Als er een printerfout optreedt, worden de oorzaak en de oplossing weergegeven. Volg de instructie in het bericht.

Printer

De Canon IJ-statusmonitor toont een pictogram als zich een waarschuwing of fout voordoet met betrekking tot de printer.

! : duidt op een waarschuwing (fout die door de gebruiker kan worden verholpen) of geeft aan dat de printer werkt.

✖ : er is een fout opgetreden die service vereist.

Inkttank

De Canon IJ-statusmonitor toont een pictogram bij een waarschuwing over weinig of geen inkt. Daarnaast toont deze functie de geschatte inktniveau's van de inkttank.

Klik in dit geval op de afbeelding om het dialoogvenster **Inktdetails (Ink Details)** te openen. Hier

kunt u gedetailleerde gegevens controleren, zoals het resterende inktniveau en de soorten inkttanks voor uw printer.

Documentnaam (Document Name)

Hier wordt de naam weergegeven van het document dat u wilt afdrukken.

Eigenaar (Owner)

Hier wordt de naam weergegeven van de eigenaar van het document dat u wilt afdrukken.

Afdrukpagina (Printing Page)

Hier wordt het nummer van de afgedrukte pagina en het totaal aantal af te drukken pagina's weergegeven.

Afdrukrij weergeven (Display Print Queue)

Hiermee geeft u het afdrukvenster weer voor het beheren van de afdruktaak die wordt afgedrukt of in de wachtrij staat.

Afdrukken annuleren (Cancel Printing)

Hiermee annuleert u de afdruktaak.

»» Belangrijk

- De knop **Afdrukken annuleren (Cancel Printing)** is alleen ingeschakeld terwijl afdrukgegevens naar de printer worden gezonden. Nadat de afdrukgegevens zijn verzonden, is de knop lichtgrijs en niet meer beschikbaar voor selectie.

Menu Optie (Option)

Als u **Statusmonitor inschakelen (Enable Status Monitor)** selecteert wanneer een bericht met betrekking tot de printer wordt weergegeven, wordt de Canon IJ-statusmonitor gestart.

Als **Statusmonitor inschakelen (Enable Status Monitor)** is geselecteerd, zijn de volgende opdrachten beschikbaar.

Altijd huidige taak weergeven (Always Display Current Job)

Hiermee geeft u de Canon IJ-statusmonitor weer tijdens het afdrukken.

Altijd op voorgrond (Always Display on Top)

Hiermee geeft u de Canon IJ-statusmonitor weer boven andere vensters.

Gidsbericht weergeven (Display Guide Message)

Er worden aanwijzingen weergegeven voor bewerkingen waarbij het instellen van het papier ingewikkeld is.

Envelop afdrukken (Envelope Printing)

Geeft een bericht met aanwijzingen weer wanneer het afdrukken van de envelop wordt gestart.

U verbergt dit bericht door het selectievakje **Dit bericht niet meer weergeven (Do not show this message again)** in te schakelen.

Als u de berichten opnieuw wilt weergeven, klikt u op **Envelop afdrukken (Envelope Printing)** bij **Gidsbericht weergeven (Display Guide Message)** in het menu **Optie (Option)** en schakelt u deze instelling in.

Hagaki afdrukken (Hagaki Printing)

Er wordt een bericht met aanwijzingen weergegeven voordat de printer Hagaki afdrukt.

U verbergt dit bericht door het selectievakje **Dit bericht niet meer weergeven (Do not show this message again)** in te schakelen.

Als u de berichten opnieuw wilt weergeven, klikt u op **Hagaki afdrukken (Hagaki Printing)**

Printing) bij **Gidsbericht weergeven (Display Guide Message)** in het menu **Optie (Option)** en schakelt u deze instelling in.

Waarschuwing automatisch weergeven (Display Warning Automatically)

Wanneer de waarschuwing voor weinig inkt optreedt (When a Low Ink Warning Occurs)

Hiermee wordt het venster Canon IJ-statusmonitor automatisch geopend en weergegeven boven andere vensters wanneer de inkt bijna op is.

Starten bij het starten van Windows (Start when Windows is Started)

Hiermee wordt de Canon IJ-statusmonitor automatisch gestart wanneer u Windows start.

Menu Inktdetails (Ink Details)

Selecteer dit menu om het dialoogvenster **Inktdetails (Ink Details)** weer te geven. Hier kunt u gedetailleerde gegevens bekijken, zoals het resterende inktniveau en de soorten inkttanks voor uw printer.

Dialoogvenster Inktdetails (Ink Details)

Hier worden afbeeldingen en berichten over het soort inkttank en de geschatte inktniveaus weergegeven.

Inktgegevens (links weergegeven)

Hier worden de soorten inkttanks met afbeeldingen aangegeven.

In geval van een waarschuwing of fout met betrekking tot het resterende inktniveau geeft het printerstuurprogramma een pictogram weer.

Als het pictogram wordt weergegeven, bedient u de printer in overeenstemming met de instructies op het scherm.

Bericht (rechts weergegeven)

Geeft informatie zoals de inktstatus en inktkleuren weer in een tekstbericht.

Inktmodelnummer (Ink Model Number)

Hier worden de soorten inkttanks voor uw printer weergegeven.

Sluiten (Close)

Hiermee sluit u het dialoogvenster **Inktdetails (Ink Details)** en keert u terug naar de Canon IJ-statusmonitor.

Menu Help

Wanneer u deze menuoptie selecteert, wordt het Help-venster voor de Canon IJ-statusmonitor weergegeven en kunt u de versie en copyrightinformatie controleren.

MP Drivers bijwerken

- **De nieuwste versie van MP Drivers ophalen**
- **Onnodige MP Drivers verwijderen**
- **Voordat u MP Drivers installeert**
- **MP Drivers installeren**

De nieuwste versie van MP Drivers ophalen

MP Drivers omvat een printerstuurprogramma, ScanGear (een scannerstuurprogramma) en een faxstuurprogramma.

Door MP Drivers bij te werken naar de nieuwste versie van MP Drivers, kunt u onopgeloste problemen mogelijk verhelpen.

U kunt vanaf onze website de nieuwste MP Drivers voor uw model downloaden.

»»» Belangrijk

- U kunt MP Drivers gratis downloaden, maar de kosten van de internetverbinding zijn voor uw eigen rekening.
- [Verwijder de oudere versie](#) voordat u de nieuwste versie van MP Drivers installeert.

Verwante onderwerpen

- [Voordat u MP Drivers installeert](#)
- [MP Drivers installeren](#)

Onnodige MP Drivers verwijderen

Als u MP Drivers niet meer nodig hebt, kunt u dit verwijderen.

Sluit alle actieve toepassingen voordat u MP Drivers gaat verwijderen.

De procedure voor het verwijderen van MP Drivers is als volgt:

1. Start het verwijderprogramma

Selecteer **Configuratiescherm (Control Panel) -> Programma's (Programs) -> Programma's en onderdelen (Programs and Features)**.

Selecteer 'XXX MP Drivers' in de programmalijst (waarbij 'XXX' de naam van uw model is) en klik vervolgens op **Verwijderen (Uninstall)**.

Het bevestigingsvenster voor het verwijderen van het model wordt weergegeven.

»»» **Belangrijk**

- Er wordt mogelijk een bevestigings-/waarschuwingvenster weergegeven bij het starten, installeren of verwijderen van software.
Dit dialoogvenster verschijnt wanneer beheerdersrechten zijn vereist voor het uitvoeren van een taak.
Als u bent aangemeld bij een beheerdersaccount, klikt u op **Ja (Yes)** (of **Doorgaan (Continue)** of **Toestaan (Allow)**) om door te gaan.
Voor sommige toepassingen is een beheerdersaccount vereist om door te gaan. In dat geval schakelt u over naar een beheerdersaccount en start u de bewerking opnieuw.

2. Voer het verwijderprogramma uit

Klik op **Uitvoeren (Execute)**. Klik op **Ja (Yes)** in het bevestigingsbericht.

Klik op **Voltooien (Complete)** wanneer alle bestanden zijn verwijderd.

Het verwijderen van MP Drivers is voltooid.

»»» **Belangrijk**

- Wanneer u MP Drivers verwijdert, worden het printerstuurprogramma, het XPS-printerstuurprogramma, ScanGear (het scannerstuurprogramma) en het faxstuurprogramma verwijderd.

Voordat u MP Drivers installeert

In dit onderwerp worden de items beschreven die u moet controleren voordat u MP Drivers installeert. U moet dit gedeelte ook raadplegen als MP Drivers niet kan worden geïnstalleerd.

De printerstatus controleren

- Zet de printer uit.

De instellingen van de computer controleren

- Sluit alle actieve toepassingen.
- Meld u aan als een gebruiker met de beheerdersaccount.

»» Belangrijk

- [Verwijder de oudere versie](#) voordat u de nieuwste versie van MP Drivers installeert.

Verwante onderwerpen

- [De nieuwste versie van MP Drivers ophalen](#)
- [MP Drivers installeren](#)

MP Drivers installeren

U kunt vanaf onze website de nieuwste versie van MP Drivers en het XPS-printerstuurprogramma voor uw model downloaden.

De procedure voor het installeren van de gedownloade MP Drivers is als volgt:

1. Zet de printer uit
2. Start het installatieprogramma

Dubbeklik op het pictogram van het bestand dat u hebt gedownload.
Het installatieprogramma wordt gestart.

»»» Belangrijk

- Er wordt mogelijk een bevestigings-/waarschuwingvenster weergegeven bij het starten, installeren of verwijderen van software.
Dit dialoogvenster verschijnt wanneer beheerdersrechten zijn vereist voor het uitvoeren van een taak.
Als u bent aangemeld bij een beheerdersaccount, klikt u op **Ja (Yes)** (of **Doorgaan (Continue)** of **Toestaan (Allow)**) om door te gaan.
Voor sommige toepassingen is een beheerdersaccount vereist om door te gaan. In dat geval schakelt u over naar een beheerdersaccount en start u de bewerking opnieuw.

3. Installeer MP Drivers

Voer de op het scherm beschreven maatregelen uit.

4. Voltooi de installatie

Klik op **Voltooien (Complete)**.

Afhankelijk van de omgeving die u gebruikt, wordt wellicht een bericht weergegeven dat u de computer opnieuw moet opstarten. Start de computer opnieuw op om de installatie te voltooien.

»»» Belangrijk

- U kunt het XPS-stuurprogramma installeren door dezelfde procedure te volgen als voor de installatie van MP Drivers. Als u het XPS-printerstuurprogramma installeert, moet u echter eerst de installatie van MP Drivers voltooien.
- U kunt MP Drivers en het XPS-printerstuurprogramma gratis downloaden, maar de kosten van de internetverbinding zijn voor uw eigen rekening.
- [Verwijder de oudere versie](#) voordat u de nieuwste versie van MP Drivers installeert.

Verwante onderwerpen

- [De nieuwste versie van MP Drivers ophalen](#)
- [Onnodige MP Drivers verwijderen](#)
- [Voordat u MP Drivers installeert](#)

Afdrukken via een webservice

- [PIXMA/MAXIFY Cloud Link gebruiken](#)
- [Afdrukken met Google Cloud Print](#)

PIXMA/MAXIFY Cloud Link gebruiken

Als u PIXMA/MAXIFY Cloud Link gebruikt, kunt u uw printer verbinden met een cloudservice, zoals CANON iIMAGE GATEWAY, Evernote of Twitter, en de volgende functies gebruiken zonder dat u een computer nodig heeft:

- Afbeeldingen afdrukken vanaf een fotodeelservice
- Documenten afdrukken vanaf een service voor gegevensbeheer
- Gescande afbeeldingen opslaan op een service voor gegevensbeheer.
- Twitter gebruiken om de printerstatus te melden, zoals geen papier of weinig inkt.

Daarnaast kunt u diverse functies gebruiken door apps toe te voegen en te registreren die zijn gekoppeld aan diverse cloudservices.

■ [PIXMA/MAXIFY Cloud Link gebruiken vanaf uw printer](#)

■ [PIXMA/MAXIFY Cloud Link gebruiken vanaf uw smartphone, tablet of computer](#)



»»» Belangrijk

- In sommige landen is PIXMA/MAXIFY Cloud Link mogelijk niet beschikbaar of verschillen de beschikbare apps.
- Sommige apps vereisen dat u een account hebt voordat u die apps kunt gebruiken. Voor dergelijke apps moet u van tevoren een account instellen.
- Als u wilt weten welke modellen PIXMA/MAXIFY Cloud Link ondersteunen, gaat u naar de homepage van Canon.
- De schermweergave kan zonder voorafgaande kennisgeving worden gewijzigd.

Afdrukken met Google Cloud Print

De printer is compatibel met Google Cloud Print™ (Google Cloud Print is een service die wordt aangeboden door Google Inc.).

Met Google Cloud Print kunt u vanaf elke locatie afdrukken met toepassingen of services die Google Cloud Print ondersteunen.

Afdrukgegevens verzenden en afdrukken via internet



Nadat u de printer hebt geregistreerd bij Google Cloud Print, kunt u zonder internetverbinding afdrukken vanuit toepassingen of services die Google Cloud Print ondersteunen.

Afdrukgegevens verzenden en afdrukken zonder internet



»»» Belangrijk

- Deze functie is mogelijk niet beschikbaar, afhankelijk van het land of de regio waar u woont.
- Als u Google Cloud Print wilt gebruiken, hebt u een Google-account nodig en moet u de printer van tevoren registreren bij Google Cloud Print.

Daarnaast zijn een LAN-verbinding met de printer en een internetverbinding vereist om de printer bij Google Cloud Print te registreren. Aan de internetverbinding zijn de gebruikelijke kosten verbonden.

1. [Een Google-account maken](#)
2. [De printer registreren bij Google Cloud Print](#)
3. [Afdrukken vanaf een computer of smartphone met Google Cloud Print](#)

»»» Belangrijk

- Als de eigenaar van de printer verandert, verwijdert u de registratie ervan uit Google Cloud Print.

■ [De printer verwijderen uit Google Cloud Print](#)

Een LAN-verbinding met de printer en een internetverbinding zijn vereist om de printer uit Google Cloud Print te verwijderen. Aan de internetverbinding zijn de gebruikelijke kosten verbonden.

Een Google-account maken

Als u wilt afdrukken met Google Cloud Print, hebt u een Google-account nodig en moet u de printer eerst registreren bij Google Cloud Print.

»» Opmerking

- Als u al een Google-account hebt, registreert u de printer bij Google Cloud Print.

■ [De printer registreren bij Google Cloud Print](#)

Ga naar Google Cloud Print met de webbrowser op de computer of het mobiele apparaat en registreer de gevraagde gegevens.

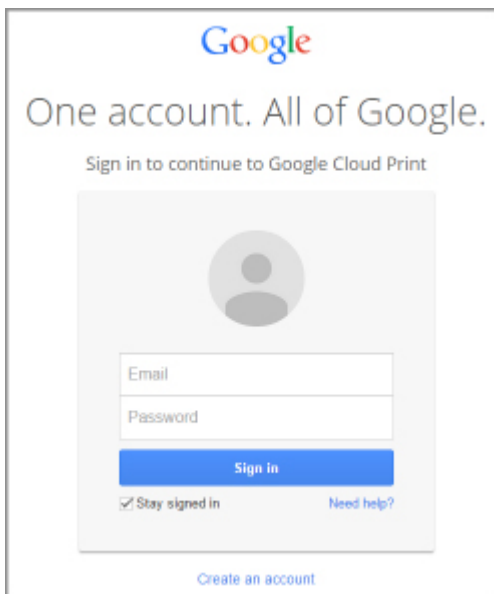

The image shows a screenshot of a Google sign-in page. At the top is the Google logo. Below it, the text reads "One account. All of Google." followed by "Sign in to continue to Google Cloud Print". In the center, there is a grey circular profile picture placeholder. Below that are two input fields: "Email" and "Password". A blue "Sign in" button is positioned below the password field. At the bottom left, there is a checked checkbox labeled "Stay signed in" and a link "Need help?". At the bottom center, there is a link "Create an account".

* Het bovenstaande scherm kan zonder voorafgaande kennisgeving worden gewijzigd.

De printer registreren bij Google Cloud Print

De printer kan op de volgende twee manieren worden geregistreerd bij Google Cloud Print.



■ [Registratie met Google Chrome](#)

■ [Registratie vanaf de printer](#)

»» Belangrijk

- Maak een Google-account aan als u dit nog niet hebt.
 - [Een Google-account maken](#)
- Als de eigenaar van de printer verandert, verwijdert u de registratie ervan uit Google Cloud Print.
 - [De printer verwijderen uit Google Cloud Print](#)
- Een LAN-verbinding met de printer en een internetverbinding zijn vereist om de printer bij Google Cloud Print te registreren en te verwijderen. Aan de internetverbinding zijn de gebruikelijke kosten verbonden.

Registratie met Google Chrome

1. Start de browser Google Chrome op uw computer.
2. Selecteer **Aanmelden bij Chrome... (Sign in to Chrome...)** via  (Chrome-menu).
3. Meld u aan bij uw Google-account.
4. Selecteer **Instellingen (Settings)** via  (Chrome-menu).
5. Selecteer **Geavanceerde instellingen tonen... (Show advanced settings...)** om de gegevens weer te geven.
6. Selecteer **Beheren (Manage)** voor **Google Cloud Print**.
7. Als **Canon MB2700 series** en de knop **Printers toevoegen (Add printers)** worden weergegeven, selecteert u **Printers toevoegen (Add printers)**.
8. Wanneer het bevestigingsbericht voor de registratie van de printer wordt weergegeven, selecteert u **OK**.
9. Wanneer het bevestigingsscherm voor de registratie wordt weergegeven op het aanraakscherm van de printer, tikt u op **Ja (Yes)**.

De printerregistratie is voltooid.

Registratie vanaf de printer

»»» Belangrijk

- Afhankelijk van het bereik van het beheerderswachtwoord kan het nodig zijn om het beheerderswachtwoord in te voeren.

1. [Zorg dat de printer is ingeschakeld.](#)

2. Veeg over het HOME-scherm en tik op  **Instellen (Setup)**.

- [Het bedieningspaneel gebruiken](#)

3. Tik op  **Webservice instellen (Web service setup)**.

4. Tik op **Webserviceverbinding instellen (Web service connection setup) -> Google Cloud Print instellen (Google Cloud Print setup) -> Registreren bij Google Cloud Print (Register with Google Cloud Print)**.

»»» Opmerking

- Als u de printer al hebt geregistreerd bij Google Cloud Print, wordt een bevestigingsbericht weergegeven waarin u wordt gevraagd de printer opnieuw te registreren.

5. Wanneer het bevestigingsbericht voor de registratie van de printer wordt weergegeven, tikt u op **Ja (Yes)**.
6. Als een bericht over het selecteren van de taal op het scherm met afdrুকinstellingen van Google Cloud Print wordt weergegeven, tikt u op **Volgende (Next)**.
7. Tik op een weergavetaal in het scherm met afdrুকinstellingen van Google Cloud Print.
Het bevestigingsbericht over het afdrukken van de verificatie-URL wordt weergegeven.
8. Plaats normaal papier van A4- of Letter-formaat en tik op **OK**.
De verificatie-URL wordt afgedrukt.
9. Zorg dat de verificatie-URL is afgedrukt en tik op **Ja (Yes)**.
10. Voer het verificatieproces uit met een webbrowser op een computer of mobiel apparaat.
Ga naar de URL met een webbrowser op een computer of een mobiel apparaat en voer het verificatieproces uit aan de hand van de instructies op het scherm.

»»» Belangrijk

- U moet direct naar de afgedrukte URL gaan en het verificatieproces uitvoeren.

- Als de tijdlimiet van het verificatieproces is verstreken, wordt er een foutbericht weergegeven op het aanraakscherm. Tik op **OK**. Wanneer het bevestigingsbericht over het afdrukken van de verificatie-URL wordt weergegeven, probeert u het opnieuw vanaf stap 8.

»» Opmerking

- Voer het verificatieproces uit met het Google-account dat u van tevoren hebt aangemaakt.

11. Wanneer het bericht dat de registratie is voltooid wordt weergegeven op het aanraakscherm van de printer, tikt u op **OK**.

Als het verificatieproces correct is voltooid, worden de registratie-items weergegeven. Nadat het verificatieproces correct is voltooid, kunt u gegevens afdrukken met Google Cloud Print.

Afdrukken vanaf een computer of smartphone met Google Cloud Print

Wanneer u afdrukgegevens verzendt met Google Cloud Print, ontvangt de printer deze afdrukgegevens en worden deze automatisch afgedrukt.

Wanneer u afdrukt vanaf een smartphone, tablet, computer of ander apparaat met behulp van Google Cloud Print, moet u van tevoren papier plaatsen in de printer.

U kunt op de volgende twee manieren afdrukken met Google Cloud Print.

- Afdrukken via internet

Hiervoor zijn een LAN-verbinding met de printer en een internetverbinding nodig.

■ [Afdrukgegevens via internet verzenden](#)

- Afdrukken zonder internet

Hiervoor is een lokale netwerkverbinding met de printer nodig of moet de directe verbinding met de printer worden ingeschakeld. Bonjour moet worden ingeschakeld op de printer.

■ [Afdrukgegevens verzenden zonder internet](#)

»» Opmerking

- Afhankelijk van de communicatiestatus kan het enige tijd duren om de afdrukgegevens af te drukken of ontvangt de printer de afdrukgegevens mogelijk niet.
- Wanneer u afdrukt met Google Cloud Print, kan het afdrukken worden geannuleerd, afhankelijk van de status van de printer, bijvoorbeeld wanneer de printer in gebruik is of wanneer er een fout optreedt. Als u verder wilt gaan met afdrukken, controleert u de status van de printer en drukt u opnieuw af via Google Cloud Print.
- Voor afdrukinstellingen:
 - Als u een ander mediumtype dan normaal papier selecteert of als u een ander papierformaat dan A4 of Letter selecteert, worden de afdrukgegevens enkelzijdig afgedrukt, ook al hebt u dubbelzijdig afdrukken geselecteerd.
 - Als u normaal papier hebt geselecteerd als mediumtype of B5/A5 als papierformaat, worden de afdrukgegevens afgedrukt met een marge, ook al hebt u afdrukken zonder marges geselecteerd.
 - De afdruk kan afwijken van het afdrukvoorbeeld, afhankelijk van de afdrukgegevens.
 - Afhankelijk van het apparaat dat de afdrukgegevens verzendt, kunt u mogelijk geen afdrukinstellingen selecteren wanneer u de afdrukgegevens verzendt met Google Cloud Print.

Afdrukgegevens via internet verzenden

In dit gedeelte wordt beschreven hoe u afdrukgegevens verzendt vanuit de browser Google Chrome op de computer. De stappen hangen af van het apparaat, de toepassingen of de services.



»» Belangrijk

- Als u afdrukgegevens via internet wilt verzenden, is een LAN-verbinding met de printer en een internetverbinding nodig. Aan de internetverbinding zijn de gebruikelijke kosten verbonden.

1. [Zorg dat de printer is ingeschakeld.](#)

Opmerking

- Als de functie Automatisch inschakelen van de printer is ingeschakeld, wordt de printer automatisch ingeschakeld wanneer afrukgegevens worden ontvangen.

- Start de browser Google Chrome op uw computer.
- Selecteer **Aanmelden bij Chrome... (Sign in to Chrome...)** via  (Chrome-menu).
- Meld u aan bij uw Google-account.
- Selecteer **Afdrukken... (Print...)** via  (Chrome-menu).

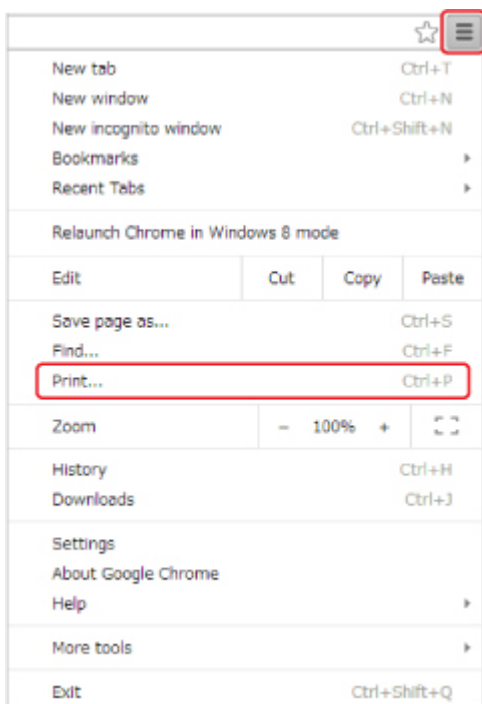

- Selecteer **Wijzigen... (Change...)** bij **Bestemming (Destination)**.

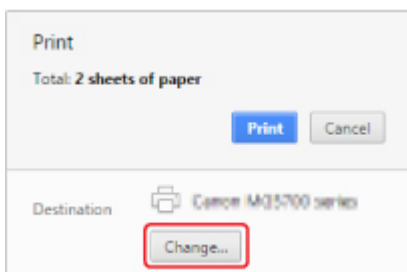

- Selecteer **Canon MB2700 series** in **Google Cloud Print**.
- Selecteer **Afdrukken (Print)**.

Wanneer de voorbereiding voor het afdrukken met Google Cloud Print is voltooid, ontvangt de printer de afdrukgegevens en worden deze automatisch afgedrukt.

Als u rechtstreeks wilt afdrukken vanuit Google Cloud Print

Als de printer de afdrukgegevens niet kan ontvangen of als u direct wilt beginnen met afdrukken, controleert u of er een afdruktaak in Google Cloud Print aanwezig is en start u het afdrukken handmatig.

Voer de volgende stappen uit.

1. [Zorg dat de printer is ingeschakeld.](#)

2. Veeg over het HOME-scherf en tik op  **Instellen (Setup)**.

■ [Het bedieningspaneel gebruiken](#)

3. Tik op  **Webserviceaanvraag (Web service inquiry)**.

»»» Opmerking

- Als u de printer niet bij Google Cloud Print hebt geregistreerd, wordt **Webserviceaanvraag (Web service inquiry)** niet weergegeven.

4. Tik op **Afdrukken bij Google Cloud Print (Print from Google Cloud Print)**.

Er wordt een bevestigingsvenster ter controle weergegeven.

5. Tik op **Ja (Yes)**.

Als er afdrukgegevens aanwezig zijn, ontvangt de printer deze gegevens en worden ze afgedrukt.

Afdrukgegevens verzenden zonder internet

In dit gedeelte wordt beschreven hoe u afdrukgegevens verzendt vanuit de browser Google Chrome op de computer. De stappen hangen af van het apparaat, de toepassingen of de services.



»»» Belangrijk

- Hiervoor is een lokale netwerkverbinding met de printer nodig of moet de directe verbinding met de printer worden ingeschakeld.
- Bonjour moet worden ingeschakeld op de printer.

1. [Zorg dat de printer is ingeschakeld.](#)

»»» Opmerking

- Als de functie Automatisch inschakelen van de printer is ingeschakeld, wordt de printer automatisch ingeschakeld wanneer afdrukgegevens worden ontvangen.

2. Start de browser Google Chrome op uw computer.
3. Selecteer **Aanmelden bij Chrome... (Sign in to Chrome...)** via  (Chrome-menu).
4. Meld u aan bij uw Google-account.
5. Selecteer **Afdrukken... (Print...)** via  (Chrome-menu).

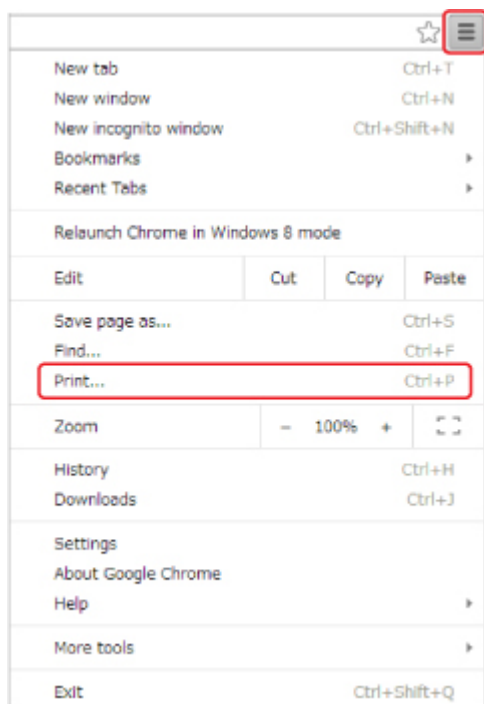

6. Selecteer **Wijzigen... (Change...)** bij **Bestemming (Destination)**.

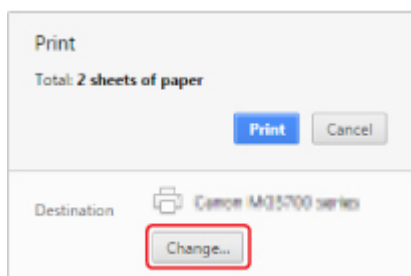

7. Selecteer **Canon MB2700 series** bij **Lokale bestemmingen (Local Destinations)**.
8. Selecteer **Afdrukken (Print)**.

Wanneer de voorbereiding voor het afdrukken met Google Cloud Print is voltooid, ontvangt de printer de afdrukgegevens en worden deze automatisch afgedrukt.

De printer verwijderen uit Google Cloud Print

Als de eigenaar van de printer verandert of als u de printer opnieuw wilt registreren, verwijdert u deze uit Google Cloud Print door de onderstaande stappen te volgen.

De printer kan op de volgende twee manieren worden verwijderd uit Google Cloud Print.

- [Verwijderen met Google Chrome](#)
- [Verwijderen vanaf de printer](#)

»»» Belangrijk

- Een LAN-verbinding met de printer en een internetverbinding zijn vereist om de printer uit Google Cloud Print te verwijderen. Aan de internetverbinding zijn de gebruikelijke kosten verbonden.

Verwijderen met Google Chrome

1. Start de browser Google Chrome op uw computer.
2. Selecteer **Aanmelden bij Chrome... (Sign in to Chrome...)** via  (Chrome-menu).
3. Meld u aan bij uw Google-account.
4. Selecteer **Instellingen (Settings)** via  (Chrome-menu).
5. Selecteer **Geavanceerde instellingen tonen... (Show advanced settings...)** om de gegevens weer te geven.
6. Selecteer **Beheren (Manage)** voor **Google Cloud Print**.
7. Selecteer **Beheren (Manage)** naast **Canon MB2700 series** in de lijst met apparaten.
8. Selecteer **Verwijderen (Delete)**.
9. Wanneer het bevestigingsbericht voor het verwijderen van de printer wordt weergegeven, selecteert u **OK**.

Verwijderen vanaf de printer

»»» Belangrijk

- Afhankelijk van het bereik van het beheerderswachtwoord kan het nodig zijn om het beheerderswachtwoord in te voeren.

1. [Zorg dat de printer is ingeschakeld.](#)

2. Veeg over het HOME-scherf en tik op  **Instellen (Setup)**.
[■ Het bedieningspaneel gebruiken](#)
3. Tik op  **Webservice instellen (Web service setup)**.
4. Tik op **Webserviceverbinding instellen (Web service connection setup) -> Google Cloud Print instellen (Google Cloud Print setup) -> Verwijder uit Google Cloud Print (Delete from Google Cloud Print)**.
5. Wanneer het bevestigingsbericht voor het verwijderen van de printer wordt weergegeven, tikt u op **Ja (Yes)**.
6. Wanneer het bericht wordt weergegeven dat het verwijderen is voltooid, tikt u op **OK**.

Afdrukken met een AirPrint-compatibele printer vanaf een Mac

U kunt AirPrint gebruiken om af te drukken vanaf uw iPhone, iPad, iPod touch of Mac.

AirPrint maakt het mogelijk foto's, e-mails, webpagina's en documenten af te drukken vanaf een iPhone, iPad, iPod touch of Mac zonder dat u stuurprogramma's moet installeren of apps of software moet downloaden.

»» Opmerking

- Als u wilt afdrukken met AirPrint vanaf een iOS-apparaat, raadpleegt u het onderstaande.

■ [Afdrukken met een AirPrint-compatibele printer vanaf een iOS-apparaat](#)



Controleer uw omgeving

Controleer eerst uw omgeving.

- **Gebruiksomgeving van AirPrint**

- iPhone, iPad en iPod touch met de nieuwste versie van iOS
- Mac met de nieuwste versie van Mac OS

- **Vereiste**

Het iOS-apparaat of de Mac en de printer moeten via een LAN zijn verbonden met hetzelfde netwerk of rechtstreeks zijn verbonden zonder een draadloze router.

De printer als AirPrint-printer toevoegen aan de Mac

1. Open **Systeemvoorkeuren (System Preferences)** en selecteer **Printers en scanners (Printers & Scanners) (Afdrukken en Scannen (Print & Scan))** op uw Mac.
2. Selecteer **+** om de printerlijst weer te geven.
3. Selecteer de naam van de printer die wordt weergegeven als **Bonjour Multifunction**.
4. Selecteer **Secure AirPrint** of **AirPrint** bij **Gebruik (Use)**.
5. Selecteer **Voeg toe (Add)**.

Afdrukken met AirPrint vanaf een Mac

1. [Zorg dat de printer is ingeschakeld.](#)

»»» Opmerking

- Als de functie Automatisch inschakelen van de printer is ingeschakeld, wordt de printer automatisch ingeschakeld wanneer afdrukgegevens worden ontvangen.

2. [Plaats papier.](#)
3. Druk af met de toepassingssoftware.
Het dialoogvenster Afdrukken wordt weergegeven.
4. Selecteer de naam van uw model die als AirPrint-printer is toegevoegd in de lijst **Printer** in het dialoogvenster Afdrukken.
5. Stel zo nodig het papierformaat, het mediumtype en andere instellingen in.
6. Selecteer **Afdrukken (Print)**.

Wanneer u afdrukt, gebruikt de printer de opgegeven instellingen.

»»» Opmerking

- Voor een draadloze LAN-verbinding:
 - Nadat u de printer hebt aangezet, kan het enkele minuten duren voordat de printer via een draadloze LAN-verbinding kan communiceren. Zorg ervoor dat de printer met het draadloze LAN is verbonden en probeer vervolgens af te drukken.
 - Als Bonjour is uitgeschakeld op de printer, kan AirPrint niet worden gebruikt. Controleer de LAN-instellingen van de printer en schakel Bonjour in.
- Zie hieronder voor andere problemen met AirPrint.

■ [Kan niet afdrukken met AirPrint](#)

De afdrukstatus controleren

- Het scherm met de afdrukstatus weergeven

Een afdruktaak verwijderen

Afdruktaken kunnen met AirPrint op de volgende twee manieren worden verwijderd:

- Vanaf de printer: Gebruik de knop **Stoppen (Stop)** om de afdruktaak te annuleren.
- Vanaf het iOS-apparaat: Een ongewenste afdruktaak verwijderen

Afdrukken vanaf een apparaat met Windows 10 Mobile

U kunt afdrukken vanaf een apparaat met Windows 10 Mobile.

Met deze functie kunt u foto's, e-mails, webpagina's en documenten afdrukken vanuit Windows 10 zonder dat u stuurprogramma's moet installeren of apps of software moet downloaden.

Controleer uw omgeving

Controleer eerst uw omgeving.

- **Gebruiksomgeving**

Windows 10

- **Vereiste**

Het Windows-apparaat en de printer moeten via een LAN zijn verbonden met hetzelfde netwerk of rechtstreeks zijn verbonden zonder een draadloze router.

Printer toevoegen aan uw Windows-apparaat

Raadpleeg de Help van Windows 10 als u de printer wilt toevoegen.

Afdrukken van een Windows-apparaat

1. [Zorg dat de printer is ingeschakeld.](#)

▶▶▶ Opmerking

- Als de functie Automatisch inschakelen van de printer is ingeschakeld, wordt de printer automatisch ingeschakeld wanneer afdrukgegevens worden ontvangen.

2. [Plaats papier.](#)

3. Selecteer de afdrukopdracht in de toepassing die u gebruikt.

Meestal doet u dit door **Afdrukken (Print)** te kiezen in het menu **Bestand (File)**, waardoor het dialoogvenster **Afdrukken (Print)** wordt weergegeven.

4. Selecteer de naam van uw model.

5. Stel zo nodig het papierformaat, het mediumtype en andere instellingen in.

6. Selecteer **Afdrukken (Print)**.

Wanneer u afdrukt, gebruikt de printer de opgegeven instellingen.

Afdrukken vanaf een smartphone/tablet

- ▶ **Direct afdrukken vanaf een smartphone/tablet**
- ▶ **Afdrukken via een webservice**

Direct afdrukken vanaf een smartphone/tablet

- **Afdrukken met Android**
- **Afdrukken met een AirPrint-compatibele printer vanaf een iOS-apparaat**
- **Afdrukken vanaf een apparaat met Windows 10 Mobile**
- **Het apparaat met de directe verbinding gebruiken**

Afdrukken met Android

U kunt afdrukken op een Canon-printer vanaf uw Android-smartphone of -tablet door een afdrukplug-in te installeren.

De afdrukplug-in installeren

- Canon Print Service installeren

Canon Print Service is een afdrukplug-in voor Android 4.4.2 of later die gratis beschikbaar is op Google Play. Installeer de plug-in en activeer deze.

■ [Afdrukken met Canon Print Service](#)

- Mopria Print Service installeren

Mopria Print Service is een plug-in waarmee u kunt afdrukken op een printer met Mopria-verificatie vanuit Android 4.0 of hoger. De plug-in is gratis verkrijgbaar op Google Play. Installeer de plug-in en activeer deze.

Ga naar de website van Mopria (<http://www.mopria.org>) voor meer informatie.

■ [Afdrukken met Mopria Print Service](#)

»»» Belangrijk

- Voor het downloaden van de afdrukplug-in is een internetverbinding vereist. Aan de internetverbinding zijn de gebruikelijke kosten verbonden.

Afdrukken met Canon Print Service

»»» Belangrijk

- Deze bewerking hangt af van uw Android-apparaat en de toepassing.
- Activeer de plug-in nadat u deze op het Android-apparaat hebt geïnstalleerd. Na de installatie is de service niet direct ingeschakeld.
- U kunt afdrukken met Canon Print Service via draadloos LAN.

1. [Zorg dat de printer is ingeschakeld.](#)
2. [Plaats papier.](#)
3. Voer de afdruktaak uit in de toepassing op het Android-apparaat.
4. Selecteer de printer in de toepassing op het Android-apparaat.
Selecteer de printer die wordt weergegeven met de naam van uw printer en 'Canon Print Service'.
5. Geef zo nodig het aantal exemplaren, het papierformaat en dergelijke op.
6. Start het afdrukken.

Wanneer u afdrukt, gebruikt de printer de opgegeven instellingen.

Afdrukken met Mopria Print Service

»» Belangrijk

- Deze bewerking hangt af van uw Android-apparaat en de toepassing.
- Activeer de plug-in nadat u deze op het Android-apparaat hebt geïnstalleerd. Na de installatie is de service niet direct ingeschakeld.
- U kunt afdrukken met Mopria Print Service via een draadloos LAN of via de directe verbinding van de printer.

1. [Zorg dat de printer is ingeschakeld.](#)
2. [Plaats papier.](#)
3. Voer de afdruktaak uit in de toepassing op het Android-apparaat.
4. Selecteer de printer in de toepassing op het Android-apparaat.
Selecteer de printer die wordt weergegeven met de naam van uw printer en 'Mopria Print Service'.
5. Geef zo nodig het aantal exemplaren, het papierformaat en dergelijke op.
6. Start het afdrukken.
Wanneer u afdrukt, gebruikt de printer de opgegeven instellingen.

Afdrukken met een AirPrint-compatibele printer vanaf een iOS-apparaat

U kunt AirPrint gebruiken om af te drukken vanaf uw iPhone, iPad, iPod touch of Mac.

AirPrint maakt het mogelijk foto's, e-mails, webpagina's en documenten af te drukken vanaf een iPhone, iPad, iPod touch of Mac zonder dat u stuurprogramma's moet installeren of apps of software moet downloaden.

»»» Opmerking

- Als u wilt afdrukken met AirPrint vanaf een Mac, raadpleegt u het onderstaande.

■ [Afdrukken met een AirPrint-compatibele printer vanaf een Mac](#)



Controleer uw omgeving

Controleer eerst uw omgeving.

- **Gebruiksomgeving van AirPrint**

- iPhone, iPad en iPod touch met de nieuwste versie van iOS
- Mac met de nieuwste versie van Mac OS

- **Vereiste**

Het iOS-apparaat of de Mac en de printer moeten via een LAN zijn verbonden met hetzelfde netwerk of rechtstreeks zijn verbonden zonder een draadloze router.

Afdrukken met AirPrint vanaf een iOS-apparaat

1. [Zorg dat de printer is ingeschakeld.](#)

»»» Opmerking

- Als de functie Automatisch inschakelen van de printer is ingeschakeld, wordt de printer automatisch ingeschakeld wanneer afdrukgegevens worden ontvangen.

2. [Plaats papier.](#)

3. Tik op het bedieningspictogram om menuopties van toepassingen op uw iOS-apparaat weer te geven.

De onderstaande afbeelding toont een voorbeeld van afdrukken vanuit de webbrowser op de iPad. Het uiterlijk van het scherm hangt af van het apparaat of de toepassing.



4. Tik op **Druk af (Print)** via de menuopties.



5. Selecteer de naam van uw model voor **Printer** bij **Printeropties (Printer Options)**.

»»» **Belangrijk**

- Omdat niet alle toepassingen AirPrint ondersteunen, wordt **Printeropties (Printer Options)** mogelijk niet weergegeven. Als u in een toepassing de printeropties niet kunt gebruiken, dan kunt u vanuit die toepassing niet afdrukken.

»» Opmerking

- De **Printeropties (Printer Options)** kunnen verschillen, afhankelijk van de toepassing die u gebruikt.

6. Wanneer u een bestand met meerdere pagina's afdruckt, zoals een PDF-bestand, tikt u op **Bereik (Range)** en vervolgens op **Alle pagina's (All Pages)** of selecteert u het af te drukken paginabereik.
7. Tik voor **1 kopie (1 Copy)** op **+** of **-** om het aantal vereiste kopieën in te stellen.
8. Tik voor **Dubbelzijdig afdrucken (Duplex Printing)** op **Aan (On)** om dubbelzijdig afdrucken in te schakelen of op **Uit (Off)** om de functie uit te schakelen.
9. Tik op **Druk af (Print)**.

Wanneer u afdruckt, gebruikt de printer de opgegeven instellingen.

»» Opmerking

- Voor een draadloze LAN-verbinding:
 - Nadat u de printer hebt aangezet, kan het enkele minuten duren voordat de printer via een draadloze LAN-verbinding kan communiceren. Zorg ervoor dat de printer met het draadloze LAN is verbonden en probeer vervolgens af te drukken.
 - Als Bonjour is uitgeschakeld op de printer, kan AirPrint niet worden gebruikt. Controleer de LAN-instellingen van de printer en schakel Bonjour in.
- Zie hieronder voor andere problemen met AirPrint.

■ [Kan niet afdrucken met AirPrint](#)

Papierformaat

Bij AirPrint wordt het papierformaat automatisch geselecteerd op basis van de toepassing op het iOS-apparaat en de regio waarin AirPrint wordt gebruikt.

Wanneer u de fototoepassing gebruikt, is het standaardpapierformaat L in Japan en 4"x6" of KG in andere landen en regio's.



Wanneer u de documenttoepassing gebruikt, is het standaardpapierformaat Letter in de V.S. en A4 in Japan en Europa.

»» Belangrijk

- Afhankelijk van het apparaat of het besturingssysteem kan het standaardpapierformaat afwijken van het bovenstaande formaat.
Het wordt aanbevolen een testafdruck te maken.
- Uw toepassing kan mogelijk andere papierformaten ondersteunen.

Enveloppen afdrukken

Raadpleeg het onderstaande als u wilt afdrukken op enveloppen vanaf een iOS-apparaat met AirPrint.

Afdrukresultaat	Stand van afdrukgegevens	Stand van geplaatste envelop
		 <p data-bbox="708 663 1430 763">Plaats de envelop verticaal met de adreszijde naar beneden gericht, zodat de gevouwen klep van de envelop omhoog is gericht en zich aan de rechterkant bevindt.</p>

De afdrukstatus controleren

Tijdens het afdrukken wordt het pictogram **Afdrukcentrum (Print Center)** weergegeven in de lijst met recent gebruikte toepassingen. Wanneer u dit pictogram aanraakt, wordt de voortgang van de afdruk weergegeven.

Druk tweemaal op de Home-knop op het iOS-apparaat om de **Multitasking**-modus in te schakelen. Veeg daarna naar rechts om het pictogram **Afdrukcentrum (Print Center)** en een **Afdrukoverzicht (Print Summary)** weer te geven.

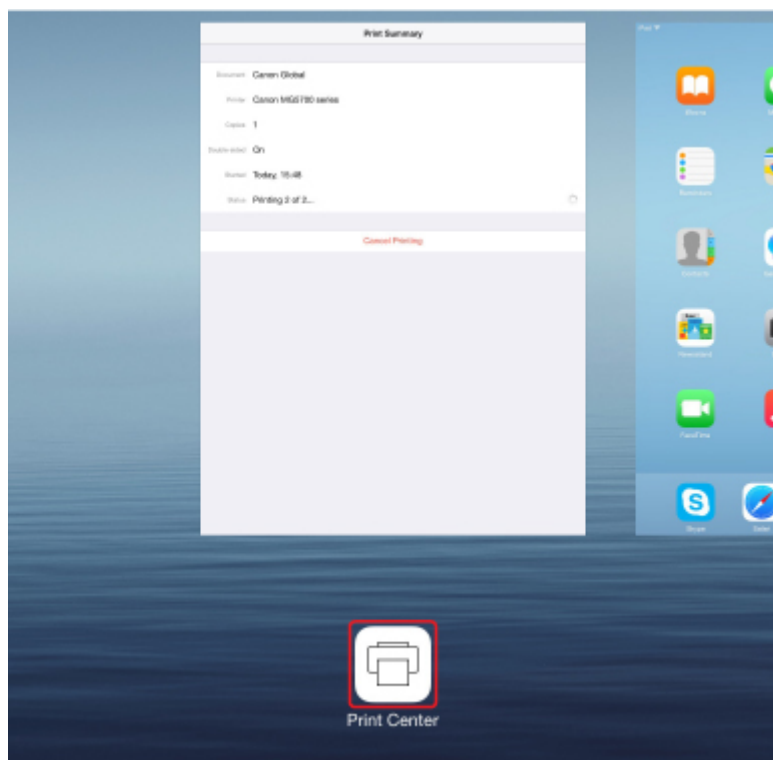

Een afdruktaak verwijderen

Afdruktaken kunnen met AirPrint op de volgende twee manieren worden verwijderd:

- Vanaf de printer: Gebruik de knop **Stoppen (Stop)** om de afdruktaak te annuleren.
- Vanaf een iOS-apparaat: druk tweemaal op de Home-knop op het iOS-apparaat om de **Multitasking**-modus in te schakelen en veeg daarna naar rechts. Tik op het pictogram **Afdrukcentrum (Print Center)** om een **Afdrukoverzicht (Print Summary)** weer te geven. Tik op de afdruktaak die u wilt annuleren en tik daarna op **Afdrukken annuleren (Cancel Printing)**.

Het apparaat met de directe verbinding gebruiken

U kunt apparaten (zoals een smartphone of tablet) op de volgende twee manieren met de printer verbinden.

- Draadloze verbinding (apparaten verbinden via een draadloze router)
- Directe draadloze verbinding (apparaten verbinden met een directe verbinding)

In dit gedeelte wordt de directe verbinding beschreven, waarbij u kunt afdrukken of scannen door de apparaten rechtstreeks met de printer te verbinden.

Volg de onderstaande procedure om een directe verbinding te gebruiken.

1. [Schakel de directe verbinding in.](#)
2. [Verbind apparaten met de printer.](#)
3. [Voer een afdruk- of scanbewerking uit.](#)

In dit gedeelte wordt ook beschreven hoe u overschakelt van een directe verbinding naar draadloos LAN.

- [De printerinstelling wijzigen in het gebruik van draadloos LAN](#)

»» Belangrijk

- Het beheerderswachtwoord is vereist om instellingen te wijzigen als dit wachtwoord is ingeschakeld voor het wijzigen van instellingen met het bedieningspaneel.
- U kunt maximaal 5 apparaten tegelijk met de printer verbinden.
- Controleer de gebruiksbependingen en stel de printer in op de directe verbinding.

- Beperkingen

De directe verbinding voorbereiden

Wijzig de onderstaande instellingen ter voorbereiding op een directe verbinding.

- LAN-instellingen van de printer
 - [De printerinstellingen wijzigen](#)
- Instellingen van een apparaat dat verbinding wil maken
 - [Instellingen van een apparaat wijzigen en het verbinden met de printer](#)

De printerinstellingen wijzigen

1. [Zorg dat de printer is ingeschakeld.](#)
2. Tik op het pictogram linksonder op het HOME-scherf.

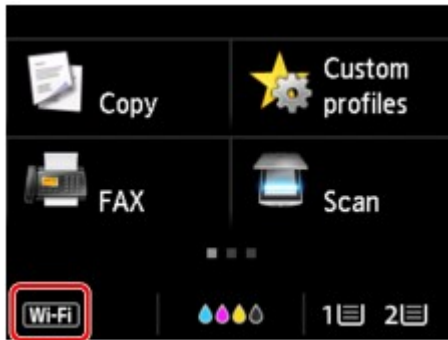

Voorbeeld wanneer de draadloos LAN-verbinding is ingeschakeld:

Het scherm **LAN wijzigen (Change LAN)** wordt weergegeven.

»» Opmerking

- U kunt het scherm **LAN wijzigen (Change LAN)** ook weergeven met de onderstaande procedure.

1. Veeg over het HOME-scherm en tik op  **Instellen (Setup)**.

■ [Het bedieningspaneel gebruiken](#)

2. Tik op  **Apparaatinstellingen (Device settings)**.

3. Tik op **LAN-instellingen (LAN settings)**.

4. Tik op **LAN wijzigen (Change LAN)**.

3. Tik op **Directe verbind. activeren (Activate direct connect.)**.

4. Tik op **Ja (Yes)**.

De identificatie (SSID) voor de directe verbinding wordt weergegeven.

Het apparaat herkent de printer aan de identificatie (SSID).

»» Opmerking

- Als u tikt op **Details** en op **Ja (Yes)**, verschijnen de volgende items.

- Beveiligingsinstelling
- Wachtwoord
- De printernaam die wordt weergegeven op een Wi-Fi Direct-compatibel apparaat

Er wordt om een wachtwoord gevraagd wanneer een apparaat wordt verbonden met de printer. Afhankelijk van het gebruikte apparaat is geen wachtwoord vereist.

Wanneer u een Wi-Fi Direct-compatibel apparaat verbindt met de printer, selecteert u de apparaatnaam die wordt weergegeven op het aanraakscherm van uw apparaat.

- De identificatie (SSID) en de beveiligingsinstelling worden automatisch opgegeven. Zie hieronder als u ze wilt bijwerken.

■ [Instelling voor directe verbinding wijzigen](#)

5. Tik op **OK**.

De directe verbinding is ingeschakeld en het apparaat kan draadloos met de printer worden verbonden.

Instellingen van een apparaat wijzigen en het verbinden met de printer

1. Schakel draadloze communicatie op uw apparaat in.

Schakel Wi-Fi in via het menu Instellingen van uw apparaat.

Raadpleeg de handleiding van het apparaat voor meer informatie over het inschakelen van draadloze communicatie.

2. Selecteer 'DIRECT-XXXX-MB2700series' ('X' staat voor een alfanumeriek teken) in de lijst die op het apparaat wordt weergegeven.

►► Opmerking

- Als 'DIRECT-XXXX-MB2700series' niet in de lijst staat, is de directe verbinding niet ingeschakeld.

Zie [De printerinstellingen wijzigen](#) om de directe verbinding in te schakelen.

3. Voer het wachtwoord in.

Uw apparaat is verbonden met de printer.

►► Opmerking

- Controleer het wachtwoord voor de directe verbinding.

Controleer dit op een van de volgende manieren.

- Geef ze weer op het aanraakscherm.

■ [LAN-instellingen](#)

- Druk de netwerkinstellingen af.

■ [Netwerkinstellingen afdrukken](#)

- Afhankelijk van het gebruikte apparaat moet u een wachtwoord invoeren om het apparaat via draadloos LAN met de printer te verbinden. Voer het wachtwoord in dat is opgegeven voor de printer.
- Als uw Wi-Fi Direct-compatibele apparaat zo is ingesteld dat prioriteit wordt gegeven aan Wi-Fi Direct en het verbinding maakt met de printer, wordt op de printer een bevestigingsscherm getoond waarin wordt gevraagd of u wilt dat het apparaat verbinding maakt met de printer.

Zorg dat de naam op het aanraakscherm overeenkomt met die van het draadloze communicatieapparaat en tik op **Ja (Yes)**.

Afdrukken/scannen met een directe verbinding

Verbind een apparaat en de printer en begin met afdrukken/scannen.

»»» Opmerking

- Raadpleeg de handleiding van uw apparaat of toepassing voor meer informatie over afdrukken of scannen vanaf een apparaat via een draadloos LAN.
- U kunt afdrukken/scannen vanaf een smartphone of tablet door Canon PRINT Inkjet/SELPHY te installeren. U kunt dit downloaden in de App Store en op Google Play.

■ Voor iOS

■ Voor Android

De printerinstelling wijzigen in het gebruik van draadloos LAN

Volg de onderstaande procedure om de printerinstelling te wijzigen voor gebruik van draadloos LAN.

1. Tik op het pictogram  linksonder op het HOME-scherf.

Het scherm **LAN wijzigen (Change LAN)** wordt weergegeven.

»»» Opmerking

- U kunt het scherm **LAN wijzigen (Change LAN)** ook weergeven met de onderstaande procedure.

1. Veeg over het HOME-scherf en tik op  **Instellen (Setup)**.

■ [Het bedieningspaneel gebruiken](#)

2. Tik op  **Apparaatinstellingen (Device settings)**.
3. Tik op **LAN-instellingen (LAN settings)**.
4. Tik op **LAN wijzigen (Change LAN)**.

2. Tik op **Draadloos LAN activeren (Activate wireless LAN)**.

Als u de printer niet via een draadloos LAN gebruikt, selecteert u **Bedraad LAN activeren (Activate wired LAN)** of **LAN uitschakelen (Disable LAN)**.

Instelling voor directe verbinding wijzigen

Wijzig de instellingen voor de directe verbinding volgens de onderstaande procedure.

1. [Zorg dat de printer is ingeschakeld.](#)

2. Veeg over het HOME-scherf en tik op  **Instellen (Setup)**.

■ [Het bedieningspaneel gebruiken](#)

3. Tik op  **Apparaatinstellingen (Device settings)**.
4. Tik op **LAN-instellingen (LAN settings)**.
5. Tik op **Andere instellingen (Other settings)**.
6. Tik op **Instellingen directe verbinding (Direct connection settings)**.
7. Wijzig de instellingen zo nodig.

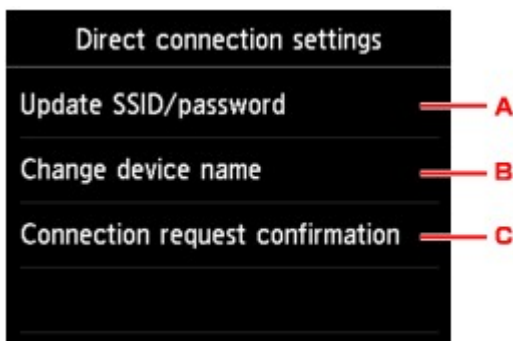

- De identificatie (SSID) en het wachtwoord voor de directe verbinding bijwerken
Tik op A om het bevestigingsscherm weer te geven. Als u de identificatie (SSID) en het wachtwoord wilt bijwerken, tikt u op **Ja (Yes)**.
Als u de beveiligingsinstelling en het bijgewerkte wachtwoord wilt controleren, tikt u op **Details** en tikt u op **Ja (Yes)** in het scherm dat vervolgens wordt weergegeven.
- De printernaam wijzigen die wordt weergegeven op het Wi-Fi Direct-compatibele apparaat
Tik op B om de printernaam (apparaatnaam) weer te geven die wordt getoond op een Wi-Fi Direct-compatibel apparaat.
Volg de onderstaande procedure om de naam te wijzigen.
 1. Tik op het aanraakscherm.
 2. Voer de apparaatnaam in (maximaal 32 tekens).
 3. Tik op **OK** om het invoeren van de apparaatnaam te voltooien.
 4. Tik op **OK** om het opgeven van de apparaatnaam te voltooien.
- De instelling wijzigen voor het bevestigingsscherm wanneer een Wi-Fi Direct-compatibel apparaat verbinding maakt met de printer
Tik op C om het bevestigingsscherm weer te geven. Als u wilt dat op de printer een scherm wordt weergegeven om u te informeren dat een Wi-Fi Direct-compatibel apparaat verbinding maakt met de printer, tikt u op **Ja (Yes)**.

»»» Belangrijk

- Om toegang door onbevoegden te voorkomen, raden we u aan de standaardinstelling niet te wijzigen.

Nadat u de instellingen hebt voltooid, keert de printer terug naar het scherm **Instellingen directe verbinding (Direct connection settings)**.

8. Druk op de knop **HOME**.

Het HOME-scherf wordt weergegeven.

»» Opmerking

- Als u de instelling voor de directe verbinding van de printer wijzigt, dient u ook de instelling voor de draadloze router van het apparaat te wijzigen.

Afdrukken via een webservice

- [PIXMA/MAXIFY Cloud Link gebruiken](#)
- [Afdrukken met Google Cloud Print](#)

PIXMA/MAXIFY Cloud Link gebruiken

Als u PIXMA/MAXIFY Cloud Link gebruikt, kunt u uw printer verbinden met een cloudservice, zoals CANON iIMAGE GATEWAY, Evernote of Twitter, en de volgende functies gebruiken zonder dat u een computer nodig heeft:

- Afbeeldingen afdrukken vanaf een fotodeelservice
- Documenten afdrukken vanaf een service voor gegevensbeheer
- Gescande afbeeldingen opslaan op een service voor gegevensbeheer.
- Twitter gebruiken om de printerstatus te melden, zoals geen papier of weinig inkt.

Daarnaast kunt u diverse functies gebruiken door apps toe te voegen en te registreren die zijn gekoppeld aan diverse cloudservices.

■ [PIXMA/MAXIFY Cloud Link gebruiken vanaf uw printer](#)

■ [PIXMA/MAXIFY Cloud Link gebruiken vanaf uw smartphone, tablet of computer](#)



»»» Belangrijk

- In sommige landen is PIXMA/MAXIFY Cloud Link mogelijk niet beschikbaar of verschillen de beschikbare apps.
- Sommige apps vereisen dat u een account hebt voordat u die apps kunt gebruiken. Voor dergelijke apps moet u van tevoren een account instellen.
- Als u wilt weten welke modellen PIXMA/MAXIFY Cloud Link ondersteunen, gaat u naar de homepage van Canon.
- De schermweergave kan zonder voorafgaande kennisgeving worden gewijzigd.

Afdrukken met Google Cloud Print

De printer is compatibel met Google Cloud Print™ (Google Cloud Print is een service die wordt aangeboden door Google Inc.).

Met Google Cloud Print kunt u vanaf elke locatie afdrukken met toepassingen of services die Google Cloud Print ondersteunen.

Afdrukgegevens verzenden en afdrukken via internet



Nadat u de printer hebt geregistreerd bij Google Cloud Print, kunt u zonder internetverbinding afdrukken vanuit toepassingen of services die Google Cloud Print ondersteunen.

Afdrukgegevens verzenden en afdrukken zonder internet



»»» Belangrijk

- Deze functie is mogelijk niet beschikbaar, afhankelijk van het land of de regio waar u woont.
- Als u Google Cloud Print wilt gebruiken, hebt u een Google-account nodig en moet u de printer van tevoren registreren bij Google Cloud Print.

Daarnaast zijn een LAN-verbinding met de printer en een internetverbinding vereist om de printer bij Google Cloud Print te registreren. Aan de internetverbinding zijn de gebruikelijke kosten verbonden.

1. [Een Google-account maken](#)
2. [De printer registreren bij Google Cloud Print](#)
3. [Afdrukken vanaf een computer of smartphone met Google Cloud Print](#)

»»» Belangrijk

- Als de eigenaar van de printer verandert, verwijdert u de registratie ervan uit Google Cloud Print.

■ [De printer verwijderen uit Google Cloud Print](#)

Een LAN-verbinding met de printer en een internetverbinding zijn vereist om de printer uit Google Cloud Print te verwijderen. Aan de internetverbinding zijn de gebruikelijke kosten verbonden.

Afdrukken via het bedieningspaneel

- **Fotogegevens afdrukken**
- **Documenten (PDF-bestanden) afdrukken die zijn opgeslagen op een USB-flashstation**

Fotogegevens afdrukken

- Foto's op een USB-flashstation afdrukken
- Items instellen voor foto's afdrukken met het bedieningspaneel
- Handige weergavefuncties gebruiken

Foto's op een USB-flashstation afdrukken

U kunt foto's die op een USB-flashstation zijn opgeslagen gemakkelijk afdrukken.

1. [Zorg dat de printer is ingeschakeld.](#)
2. [Plaats fotopapier.](#)
3. [Plaats het USB-flashstation in de poort voor het USB-flashstation.](#)

»»» Belangrijk

- Als u het USB-flashstation al hebt geplaatst om de ontvangen faxen automatisch op te slaan, kunt u de foto's niet afdrukken, zelfs niet als het USB-flashstation met de fotogegevens is ingesteld.

Stel in dat geval de optie **Instellingen automatisch opslaan (Auto save setting)** bij **Faxinstellingen (FAX settings)** in op **UIT (OFF)** en verwijder het USB-flashstation voor het opslaan van faxen. Plaats vervolgens het USB-flashstation met de fotogegevens.

4. Veeg over het HOME-schermbild  **Toegang t. medium (Access medium).**

■ [Het bedieningspaneel gebruiken](#)

Het selectiescherm voor foto's wordt weergegeven.

»»» Opmerking

- Wanneer in een bericht wordt weergegeven dat een bedieningsbeperking is ingeschakeld, neemt u contact op met de beheerder van de printer die u gebruikt.
- Als er zowel foto's als PDF-bestanden op het USB-flashstation zijn opgeslagen, wordt u in het bevestigingsscherm gevraagd welk bestand u wilt afdrukken. Tik op **Foto's afdrukken (Print photos)** in het weergegeven scherm.
- Als er geen afdrukbaar fotogegevens op het USB-flashstation zijn opgeslagen, wordt **Gegevens van ondersteunde typen niet opgeslagen (Data of supported types are not saved.)** weergegeven op het aanraakscherm.
- Als er meer dan 2.000 foto's op het USB-flashstation zijn opgeslagen, worden de foto's automatisch per groep van 2.000 foto's in omgekeerde chronologische volgorde (datum laatste wijziging) opgesplitst. Lees het foutbericht op het aanraakscherm en tik op **OK**.

5. Geef de gewenste instellingen op.

- De foto selecteren die u wilt afdrukken:
Veeg horizontaal om de foto te selecteren.
U kunt de foto ook selecteren door te tikken op 'A'.

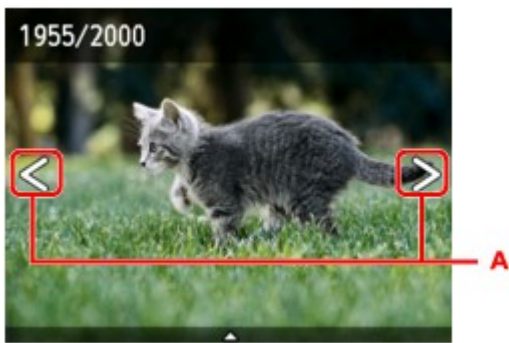

U kunt de weergegeven foto afdrucken door op de knop **Kleur (Color)** te drukken.

- De weergavemethode, het aantal afdrucken of de afdrukinstellingen wijzigen:

Tik in de buurt van het midden van de weergegeven foto om menu's weer te geven.

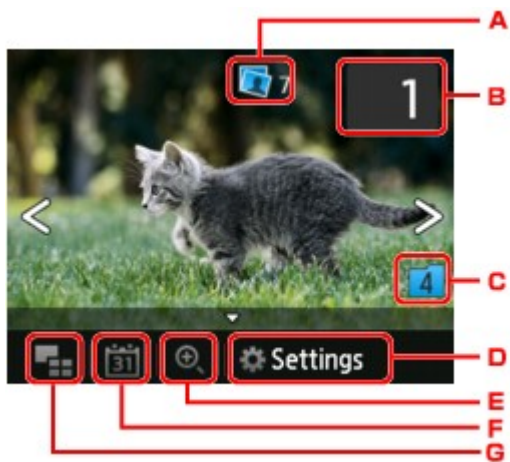

A. Totaal aantal afdrucken

Het totale aantal afdrucken wordt weergegeven.

Als u tikt, wordt het scherm **Contr. totaal aantal kopieën (Check total no. of copies)** weergegeven en kunt u het aantal afdrucken voor elke foto opgeven. Op het scherm **Contr. totaal aantal kopieën (Check total no. of copies)** kunt u het aantal afdrucken voor elke foto wijzigen.

B. Aantal kopieën

Tik hierop om het aantal kopieën op te geven.

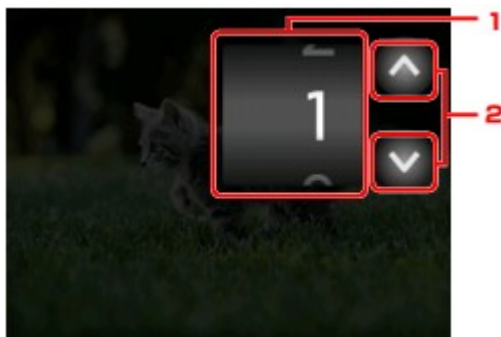

1. Veeg verticaal om het aantal afdrucken op te geven.

Tik om het fotoselectiescherm weer te geven.

2. Tik hierop om het aantal kopieën op te geven.

Laat uw vinger staan om het aantal afdrukken in stappen van 10 te wijzigen.

►► Opmerking

- U kunt het aantal afdrukken voor elke foto instellen. Geef de foto weer die u wilt afdrukken en geef het aantal afdrukken op wanneer de gewenste foto wordt weergegeven.

C. Schakelen tussen groepen

Tik hierop om een andere groep foto's weer te geven.

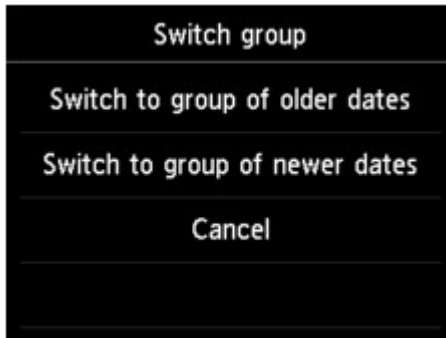

Voor meer informatie:

- [Handige weergavefuncties gebruiken](#)

D. Instellingen (Settings)

Tik hierop om het scherm **Instellingen (Settings)** weer te geven.

U kunt de instellingen voor het paginaformaat, het mediumtype, de afdrukkwaliteit en dergelijke wijzigen.

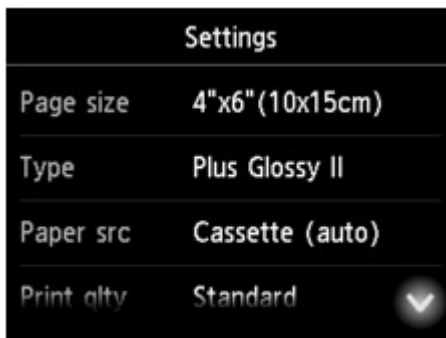

Meer informatie over de instellingsitems:

- [Items instellen voor foto's afdrukken met het bedieningspaneel](#)

E. Inzoomen

Tik hierop om in te zoomen op de foto.

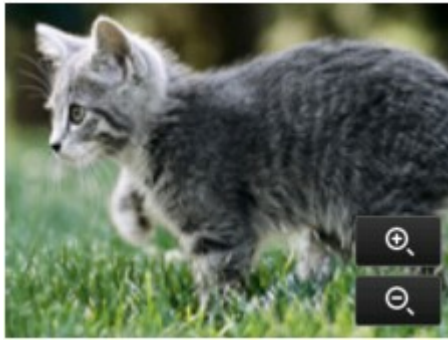

Voor meer informatie:

■ [Handige weergavefuncties gebruiken](#)

F. Datum opgeven

Tik hierop om een foto te selecteren door de datum op te geven (datum waarop gegevens voor het laatst zijn gewijzigd).



Voor meer informatie:

■ [Handige weergavefuncties gebruiken](#)

G. Meerdere foto's weergeven

Tik hierop om meerdere foto's tegelijk weer te geven.



Voor meer informatie over de weergavemethode:

■ [Handige weergavefuncties gebruiken](#)

6. Druk op de knop **Kleur (Color)**.

De printer begint met afdrukken.

▶▶▶ **Opmerking**

- Als u het afdrukken wilt annuleren, drukt u op de knop **Stoppen (Stop)**.

- U kunt de afdruktaak toevoegen tijdens het afdrukken (Reservefotoafdruk).

■ [De afdruktaak toevoegen](#)

De afdruktaak toevoegen

U kunt de afdruktaak toevoegen (fotoafdruk reserveren) terwijl foto's worden afgedrukt.

Volg de onderstaande procedure om de afdruktaak toe te voegen.

1. Veeg tijdens het afdrukken over de foto om de volgende foto te selecteren.

»»» Opmerking

- Terwijl u de foto selecteert, drukt de printer de gereserveerde foto's af.
- Het pictogram voor een gereserveerde foto  wordt weergegeven op foto's die in de afdruktaak staan.

2. Geef het aantal afdrukken voor elke foto op.

»»» Opmerking

- Tijdens het afdrukken kunt u de instelling voor **Pg.form. (Page size)** of **Type** op het bevestigingsscherm voor afdrukinstellingen niet wijzigen. De instelling is gelijk aan de instelling voor de foto die in de afdruktaak staat.

3. Druk op de knop **Kleur (Color)**.

De gereserveerde foto wordt afgedrukt naast de foto waarvan het afdrukken al is gestart.

Als u meer foto's wilt afdrukken, begint u weer vanaf stap 1.



»»» Opmerking

- Tijdens het afdrukken kunt u het HOME-scherm niet weergeven, het afdrukmenu niet wijzigen en niet afdrukken vanaf de computer of andere apparaten.
- De foto in de andere groep is tijdens het afdrukken niet geselecteerd.
- Als u op de knop **Stoppen (Stop)** drukt tijdens het afdrukken, wordt het scherm voor het selecteren van een methode om het reserveren te annuleren weergegeven. Als u op **Alle reserveringen annuleren (Cancel all reservations)** tikt, kunt u het afdrukken van alle foto's annuleren. Als u op **De laatste reservering annuleren (Cancel the last reservation)** tikt, kunt u de laatste afdruktaak annuleren.
- Als er veel afdruktaken zijn, wordt mogelijk het bericht **Kan niet meer afdruktaken reserveren. Wacht even en voer de bewerking opnieuw uit. (Cannot reserve more print jobs. Please wait a while and redo the operation.)** weergegeven op het aanraakscherm. Wacht even in dit geval en voeg daarna de afdruktaak toe.

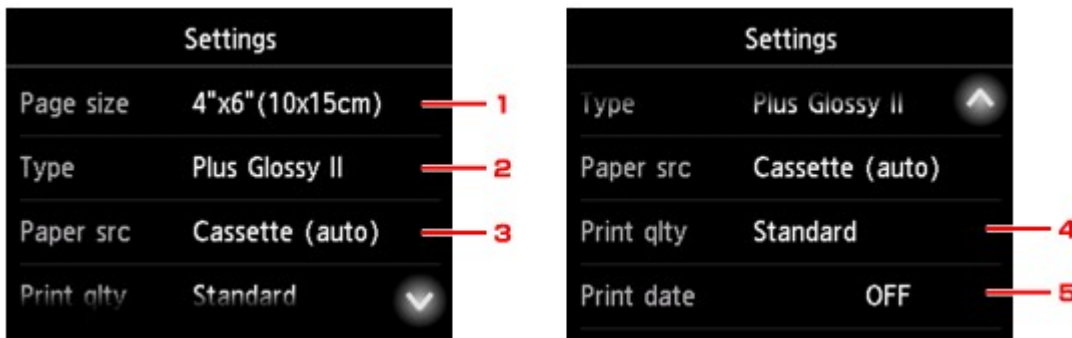

Items instellen voor foto's afdrukken met het bedieningspaneel

U kunt het paginaformaat, het mediumtype, fotocorrectie en dergelijke instellen voor het afdrukken van foto's die zijn opgeslagen op het USB-flashstation.



Veeg verticaal of tik op   om instellingsitems weer te geven en tik daarna op het instellingsitem om de instellingen weer te geven. Tik om de instelling op te geven.

Opmerking

- Sommige instellingen kunnen niet worden opgegeven in combinatie met andere instellingen of de afdrukmenu's. Als een instelling is geselecteerd die niet in combinatie met andere kan worden opgegeven, worden  en **Foutdetails (Error details)** weergegeven op het aanraakscherm. In dat geval tikt u op  linksboven op het aanraakscherm om het bericht te bevestigen en wijzigt u de instelling.
- De instellingen voor paginaformaat, mediumtype en dergelijke blijven behouden, zelfs als een ander afdrukmenu wordt geselecteerd of als de printer wordt uitgeschakeld.

1. Pg.form. (Page size)

Selecteer het paginaformaat van het geplaatste papier.

Opmerking

- Alleen paginaformaten die u kunt selecteren via het bedieningspaneel worden weergegeven.

2. Type (Mediumtype)

Selecteer het mediumtype van het geplaatste papier.

Opmerking

- Alleen mediatypen die u kunt selecteren via het bedieningspaneel worden weergegeven.

3. Pap.bron (Paper src) (Papierbron)

Selecteer de cassette waarin het papier wordt ingevoerd.

Wanneer u **Cassette (auto)** selecteert, kan op de printer papier worden ingevoerd vanuit cassette 2 zodra het papier in cassette 1 op is als aan de volgende voorwaarden wordt voldaan.

- In zowel cassette 1 als cassette 2 is normaal papier van A4-, Letter- of Legal-formaat geplaatst.
- **Ja (Yes)** is geselecteerd voor **Autom. invoersch. (Auto feed switch)** bij **Cassette-instellingen (Cassette settings)**.

4. Afdr.kwl. (Print qlty) (Afdrukkwaliteit)

Selecteer de afdrukkwaliteit op basis van de foto.

5. Datum afdrukken (Print date)

Hiermee wordt de afdruk van de datum (opnamedatum) op de foto in- of uitgeschakeld.

»» Opmerking

- De opnamedatum wordt afgedrukt volgens de instellingen voor **Indeling datumweergave (Date display format)** bij **Gebruikersinstellingen apparaat (Device user settings)** onder **Apparaatinstellingen (Device settings)** onder **Instellen (Setup)**.

■ [Gebruikersinstellingen apparaat](#)

Handige weergavefuncties gebruiken

U kunt meerdere foto's tegelijk weergeven, de datum (datum waarop gegevens voor het laatst zijn gewijzigd) opgeven om foto's te selecteren en wisselen tussen fotogroepen.

- [Meerdere foto's weergeven om een foto te selecteren](#)
- [Een datum opgeven om een foto te selecteren](#)
- [Inzoomen op de foto](#)
- [Schakelen tussen fotogroepen](#)

Meerdere foto's weergeven om een foto te selecteren

Het volgende scherm wordt weergegeven wanneer u tikt op  op het fotoselectiescherm.



- Tik op de foto die u wilt afdrucken, waarna weer één foto wordt weergegeven op het aanraakscherm.
- Tik hierop om foto's weer te geven door de datum op te geven.
 - [Een datum opgeven om een foto te selecteren](#)
- Tik hierop om het aantal weergegeven foto's te vergroten. (54 foto's)
- Sleep om het aantal weergegeven foto's te wijzigen in 6, 15 of 54.
- Tik hierop om het aantal weergegeven foto's te verkleinen. (6 foto's)

Een datum opgeven om een foto te selecteren

Het volgende scherm wordt weergegeven wanneer u tikt op  op het fotoselectiescherm.



- Tik hierop om de datum te selecteren (datum waarop gegevens voor het laatst zijn gewijzigd).

B. Tik op de datum die u wilt weergeven.

De foto's op de opgegeven datum worden weergegeven.

»» Opmerking

- De datum wordt weergegeven volgens de instellingen voor **Indeling datumweergave (Date display format)** bij **Gebruikersinstellingen apparaat (Device user settings)** onder **Apparaatinstellingen (Device settings)** onder **Instellen (Setup)**.

■ [Gebruikersinstellingen apparaat](#)

Inzoomen op de foto

Het volgende scherm wordt weergegeven wanneer u tikt op  op het fotoselectiescherm.

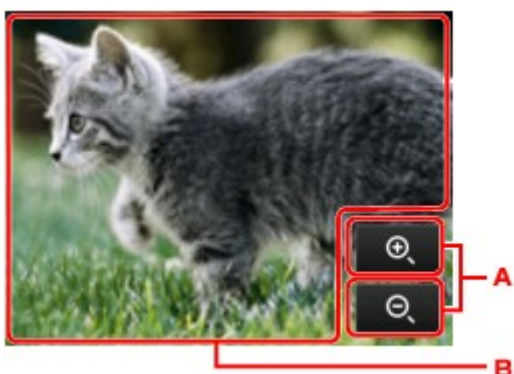

A. Tik hierop om te schakelen naar de vergroting.

B. Sleep om de weergavepositie te verplaatsen.

Schakelen tussen fotogroepen

»» Opmerking

- Als er meer dan 2.000 foto's op het USB-flashstation zijn opgeslagen, worden de foto's automatisch per groep van 2.000 foto's in omgekeerde chronologische volgorde (datum laatste wijziging) opgesplitst.

Het volgende scherm wordt weergegeven wanneer u tikt op  op het fotoselectiescherm.

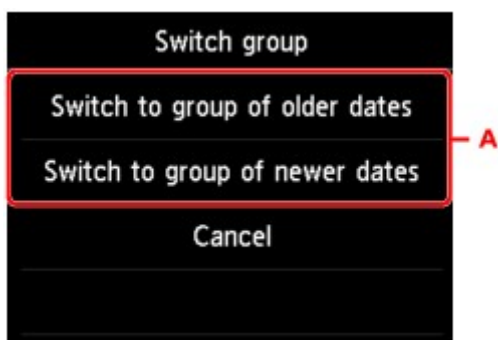

A. Tik hierop om een andere groep foto's weer te geven.

Documenten (PDF-bestanden) afdrukken die zijn opgeslagen op een USB-flashstation

U kunt de volgende PDF-bestanden (extensie: .pdf) afdrukken met het bedieningspaneel van de printer.

- PDF-bestanden die zijn gescand met het bedieningspaneel van de printer en die zijn opgeslagen op een USB-flashstation

- [Gescande gegevens opslaan op een USB-flashstation](#)

- PDF-bestanden die op een USB-flashstation zijn opgeslagen tijdens de ontvangst van faxen

- [Een document in het printergeheugen opslaan op een USB-flashstation](#)

- [Ontvangen faxen automatisch opslaan op een USB-flashstation](#)

- PDF-bestanden die zijn gemaakt met Canon IJ Scan Utility

Voor Windows:

- [Documenten scannen](#)

Voor Mac OS:

- Documenten scannen

- Meer informatie over PDF-bestanden die u niet kunt afdrukken vanaf de printer:

- [PDF-bestanden die u niet kunt afdrukken](#)

Volg de onderstaande procedure om een PDF-bestand af te drukken.

1. [Zorg dat de printer is ingeschakeld.](#)
2. [Plaats normaal papier van A4-, Letter- of Legal-formaat.](#)
3. [Plaats het USB-flashstation in de poort voor het USB-flashstation.](#)

»»» Belangrijk

- Als u het USB-flashstation al hebt geplaatst om de ontvangen faxen automatisch op te slaan, kunt u de documenten niet afdrukken, zelfs niet als het USB-flashstation met de documentgegevens is ingesteld.

Stel in dat geval de optie **Instellingen automatisch opslaan (Auto save setting)** bij **Faxinstellingen (FAX settings)** in op **UIT (OFF)** en verwijder het USB-flashstation voor het opslaan van faxen. Plaats vervolgens het USB-flashstation met de documentgegevens.

4. Veeg over het HOME-scherm en tik op  **Toegang t. medium (Access medium).**

- [Het bedieningspaneel gebruiken](#)

De lijst met documenten wordt weergegeven.

»»» Opmerking

- Wanneer in een bericht wordt weergegeven dat een bedieningsbeperking is ingeschakeld, neemt u contact op met de beheerder van de printer die u gebruikt.



- Als er foto's en PDF-bestanden op het USB-flashstation zijn opgeslagen, wordt u in het bevestigingsscherm gevraagd welk bestand u wilt afdrukken. Tik op **Documenten afdrukken (Print documents)** in het weergegeven scherm.
- Als er geen afdrukbaar document (PDF-bestand) is opgeslagen op het USB-flashstation, wordt **Gegevens van ondersteunde typen niet opgeslagen (Data of supported types are not saved.)** weergegeven op het aanraakscherm.

5. Selecteer het document dat u wilt afdrukken.

Lijst met bestandsnamen

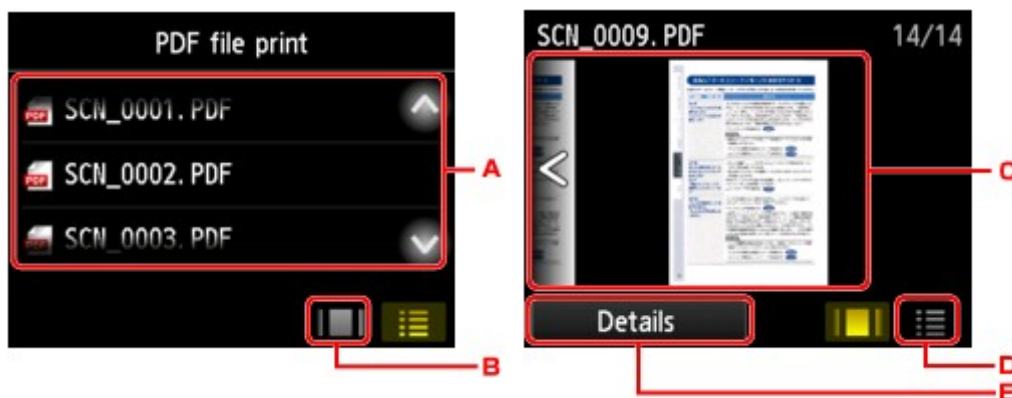
Voorbeeldweergave



- A. Veeg verticaal of tik op   om de namen van documenten weer te geven en tik daarna op het document dat u wilt afdrukken.
- B. Tik hierop om te schakelen naar de voorbeeldweergave.
- C. Veeg om het documentvoorbeeld weer te geven en tik daarna op het document dat u wilt afdrukken.
- D. Tik hierop om te schakelen naar de lijst met bestandsnamen.
- E. Tik hierop om het scherm **Details** weer te geven.

»» Opmerking

- Bestandsnamen worden mogelijk niet correct weergegeven in de lijst met documenten als de bestandsnaam lang is of incompatibele tekens bevat.
- De eerste pagina van elk PDF-bestand wordt weergegeven op het voorbeeldscherm op het aanraakscherm. Liggende documenten worden bovendien 90 graden gedraaid.
- Bij sommige PDF-bestanden duurt het mogelijk langer om het voorbeeld weer te geven of kan een deel van het voorbeeld worden bijgesneden.
- De naam van de PDF-bestanden wordt weergegeven, hoewel de PDF-bestanden niet kunnen worden afgedrukt met het bedieningspaneel van de printer. PDF-bestanden waarop een van de volgende voorwaarden van toepassing is, kunnen niet worden afgedrukt.
 - PDF-bestanden die zijn opgeslagen met een andere toepassing dan Canon IJ Scan Utility (software die compatibel is met de printer)
 - PDF-bestanden waarvoor het voorbeeldscherm niet beschikbaar is ('?' wordt weergegeven op het voorbeeldscherm.)

- Het wordt aanbevolen het scherm **Details** weer te geven en te controleren of een PDF-bestand kan worden afgedrukt. Een PDF-bestand waarop een van de volgende voorwaarden van toepassing is, kan niet worden afgedrukt.
 - Gegevens in het scherm **Details** kunnen niet worden weergegeven.
 - Andere tekens dan de naam van de printer of **IJ Scan Utility** worden weergegeven bij **Gemaakt met (Created with)**.
- PDF-bestanden die zijn gemaakt met andere software dan Canon IJ Scan Utility (software die compatibel is met de printer) kunnen niet worden afgedrukt, ook al zijn deze opgeslagen met Canon IJ Scan Utility.

6. Geef de gewenste instellingen op.

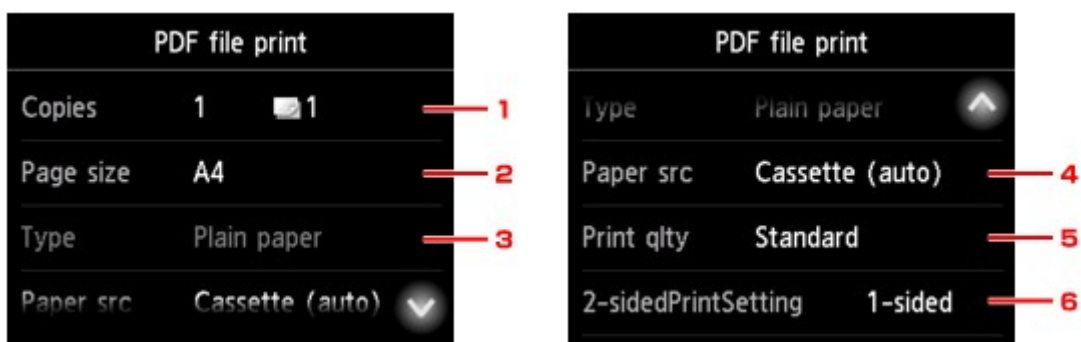

1. **Aantal (Copies)**

Geef het aantal exemplaren op.

2. **Pg.form. (Page size)**

Selecteer het paginiformaat op basis van het geplaatste papier.

»»» **Opmerking**

- Alleen paginiformaten die u kunt selecteren via het bedieningspaneel worden weergegeven.

3. **Type (Mediumtype)**

Het type papier is ingesteld op **Normaal papier (Plain paper)**.

4. **Pap.bron (Paper src) (Papierbron)**

Selecteer de cassette waarin het papier wordt ingevoerd.

Wanneer u **Cassette (auto)** selecteert, kan op de printer papier worden ingevoerd vanuit cassette 2 zodra het papier in cassette 1 op is als aan de volgende voorwaarden wordt voldaan.

- In zowel cassette 1 als cassette 2 is normaal papier van A4-, Letter- of Legal-formaat geplaatst.
- **Ja (Yes)** is geselecteerd voor **Autom. invoersch. (Auto feed switch)** bij **Cassette-instellingen (Cassette settings)**.

5. **Afdr.kwl. (Print qty) (Afdrukkwaliteit)**

Geef de afdrukkwaliteit op.

6. **Dub.zijdigInst.afdr. (2-sidedPrintSetting)**

Selecteer dubbelzijdig of enkelzijdig afdrukken.

Als u op **Geavanceerd (Advanced)** tikt terwijl **Dub.zijdig (2-sided)** is geselecteerd, kunt u de afdrukstand en de nietmarge van het document opgeven.

»» Opmerking

- Als de naam van de printer of **IJ Scan Utility** wordt weergegeven bij **Gemaakt met (Created with)** op het scherm **Details**, kunt u **Dub.zijdig (2-sided)** selecteren om op beide zijden van één vel papier af te drukken.

7. Druk op de knop **Kleur (Color)** voor afdrukken in kleur of op de knop **Zwart (Black)** voor afdrukken in zwart-wit.

De printer begint met afdrukken.

»» Opmerking

- U kunt maximaal 250 pagina's tegelijk afdrukken. Als u probeert meer dan 250 pagina's van een PDF-bestand af te drukken, wordt het bericht **Opgegeven PDF-bestand bevat te veel pagina's. Pagina's boven het aantal afdruckbare pagina's worden niet afgedrukt. Doorgaan? (The specified PDF file contains too many pages. The pages exceeding the number of printable pages will not be printed. Continue?)** weergegeven op het aanraakscherm. Tik op **Ja (Yes)** om het afdrukken te starten. Als u meer dan 250 pagina's van een PDF-bestand wilt afdrukken, drukt u deze af vanaf een computer.
- Afhankelijk van het PDF-bestand, kunt u het 90 graden draaien.
- Als het document groter is dan het paginaformaat dat op de printer is opgegeven, wordt het document met een kleiner formaat afgedrukt. In dit geval worden dunne lijnen in het document mogelijk niet afgedrukt of worden afbeeldingen niet goed uitgelijnd.
- Bij sommige PDF-bestanden kan een foutbericht worden weergegeven voordat het afdrukken begint of tijdens het afdrukken.

Raadpleeg [Er wordt een bericht weergegeven](#) voor meer informatie.

PDF-bestanden die u niet kunt afdrukken

U kunt de volgende PDF-bestanden niet afdrukken, ook al wordt de naam van de PDF-bestanden weergegeven in de lijst.

- Bestanden die zijn gescand met het bedieningspaneel van de printer en die zijn opgeslagen op een USB-flashstation waarbij **Indeling (Format)** is ingesteld op iets anders dan **PDF** of **Compacte PDF (Compact PDF)**
- Bestanden die zijn gemaakt met Canon IJ Scan Utility en waarop een van de volgende punten van toepassing is
 - Versleutelde gegevens
 - Meer dan 2 GB aan gegevens
 - Gegevens zoals afbeeldingen die gescand zijn met 9601 of meer pixels in verticale en horizontale richting niet opslaan

Papierinstellingen

Door het papierformaat en het mediumtype van het in de cassette geplaatste papier te registreren, kunt u voorkomen dat de printer onjuiste afdrukken produceert. In dit geval wordt, voordat het afdrukken begint, een bericht weergegeven als het papierformaat of het mediumtype van het geplaatste papier afwijkt van de afdrukinstellingen.

»» Opmerking

- De standaardweergave-instelling hangt af van het feit of u afdrukt of kopieert vanaf het bedieningspaneel van de printer of met het printerstuurprogramma.

- [Standaardinstelling voor het weergegeven van het bericht dat onjuist afdrukken voorkomt](#)

- Wanneer u de cassette plaatst terwijl papier is geplaatst:



Het scherm voor het registreren van de papiergegevens van de cassette wordt weergegeven.

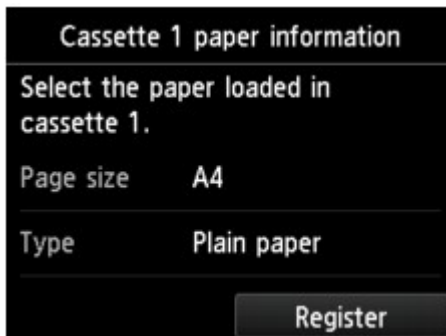

Registreer het papierformaat en het mediumtype in overeenstemming met het geplaatste papier.

»» Belangrijk

- Geef de papierinstellingen voor kopiëren op bij het kopiëren, zodat deze overeenkomen met de papierinstellingen van de cassette.
- Voor meer informatie over de juiste combinatie van papierinstellingen die u kunt opgeven via het printerstuurprogramma of op het aanraakscherm:
 - Voor Windows:
 - [Papierinstellingen in het printerstuurprogramma en op de printer \(mediumtype\)](#)
 - [Papierinstellingen in het printerstuurprogramma en op de printer \(papierformaat\)](#)

- Voor Mac OS:

- Papierinstellingen in het printerstuurprogramma en op de printer (mediumtype)
- Papierinstellingen in het printerstuurprogramma en op de printer (papierformaat)

»»» Opmerking

- Afhankelijk van de geregisteerde papiergegevens van de cassette wordt er mogelijk een scherm weergegeven waarin u wordt gevraagd te bevestigen dat u de geregisteerde gegevens wilt toepassen op de papierinstellingen voor kopiëren. Wanneer u op **Ja (Yes)** tikt, worden de gegevens toegepast op de papierinstellingen voor kopiëren.

- **Wanneer de papierinstellingen voor afdrukken of kopiëren verschillen van de papiergegevens van de cassette die op de printer zijn geregistreerd:**

Voorbeeld:

- Papierinstelling voor afdrukken of kopiëren: A5
- Papiergegevens voor de cassette die zijn geregistreerd op de printer: A4

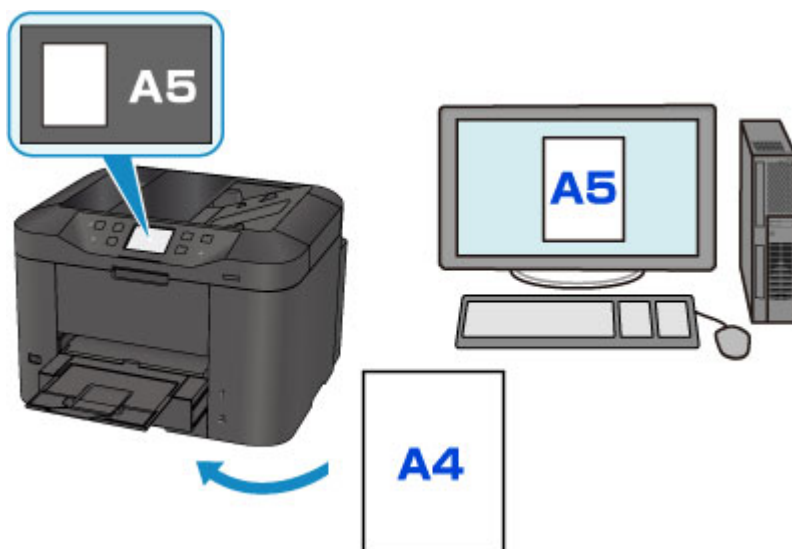

Wanneer u begint met afdrukken of kopiëren, wordt er een bericht weergegeven.

Als u tikt op **OK** op het aanraakscherm, wordt de opgegeven papierinstelling voor afdrukken of kopiëren onder het bericht weergegeven.

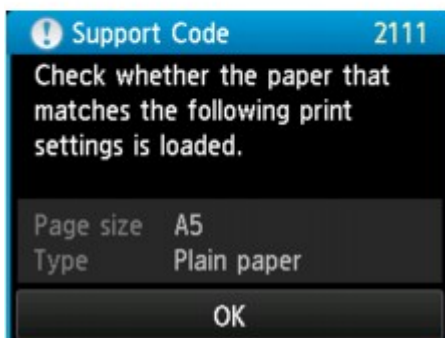
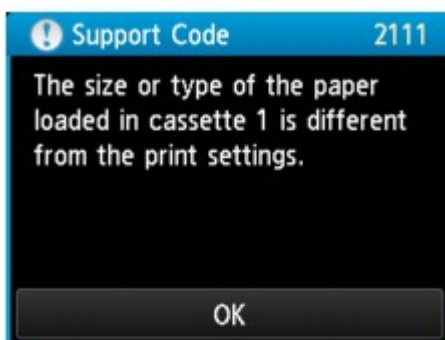

Controleer het bericht en tik op **OK**. Wanneer het scherm voor het selecteren van de bewerking wordt weergegeven, selecteert u een van onderstaande opties.

»» Opmerking

- Afhankelijk van de instellingen van het apparaat worden onderstaande opties misschien niet weergegeven.

Afdrukken met geplaatst papier. (Print with the loaded paper.)

Selecteer deze optie als u wilt afdrukken op papier dat in de cassette geplaatst is, zonder de papierinstellingen te hoeven wijzigen.

Wanneer de papierinstelling voor afdrukken of kopiëren bijvoorbeeld A5 is en de op de printer geregistreerde papiergegevens van de cassette A4, gebruikt de printer de instelling A5 om af te drukken of te kopiëren op het papier dat in de cassette is geplaatst.

Vervang het papier en druk af (Replace the paper and print)

Selecteer deze optie als u na het vervangen van het papier in de cassette wilt afdrukken.

Wanneer de papierinstelling voor afdrukken of kopiëren bijvoorbeeld A5 is en de op de printer geregistreerde papiergegevens van de cassette A4, plaatst u papier van A5-formaat in de cassette voordat u begint met afdrukken of kopiëren.

Het registratiescherm voor papiergegevens van de cassette wordt weergegeven nadat u het papier vervangen en de cassette geplaatst hebt. Registreer de papiergegevens van de cassette op basis van het papier dat u in de cassette geplaatst hebt.

»» Opmerking

- Indien u niet weet welke papiergegevens u op de printer moet registreren, drukt u op de knop **Terug (Back)** in het scherm voor het selecteren van de gewenste bewerking. Wanneer het vorige scherm wordt weergegeven, controleert u het papierformaat en het mediumtype en registreert u beide op de printer.

- Voor meer informatie over de juiste combinatie van papierinstellingen die u kunt opgeven via het printerstuurprogramma of op het aanraakscherm:
 - Voor Windows:
 - [Papierinstellingen in het printerstuurprogramma en op de printer \(mediumtype\)](#)
 - [Papierinstellingen in het printerstuurprogramma en op de printer \(papierformaat\)](#)
 - Voor Mac OS:
 - Papierinstellingen in het printerstuurprogramma en op de printer (mediumtype)
 - Papierinstellingen in het printerstuurprogramma en op de printer (papierformaat)

Annuleren (Cancel)

Hiermee annuleert u het afdrukken.

Selecteren wanneer u de papierinstellingen voor afdrukken of kopiëren wijzigt. Wijzig de papierinstellingen en probeer nogmaals af te drukken.

Standaardinstelling voor het weergegeven van het bericht dat onjuist afdrukken voorkomt

• **Wanneer u afdrukt via het bedieningspaneel van de printer:**

Het bericht dat onjuist afdrukken voorkomt is standaard ingeschakeld.

De weergave-instelling wijzigen wanneer u kopieert of afdrukt met het bedieningspaneel van de printer:

- [Cassette-instellingen](#)

• **Wanneer u afdrukt met het printerstuurprogramma:**

Het bericht dat onjuist afdrukken voorkomt is standaard uitgeschakeld.

De weergave-instelling wijzigen wanneer u afdrukt met het printerstuurprogramma:

- Voor Windows:
 - [De bedieningsmodus van de Printer aanpassen](#)
- Voor Mac OS:
 - De bedieningsmodus van de Printer aanpassen

»» Belangrijk

- Als het bericht dat onjuist afdrukken voorkomt is uitgeschakeld:

De printer begint met afdrukken of kopiëren, ook al verschillen de papierinstellingen voor afdrukken of kopiëren van de papiergegevens van de cassette die op de printer zijn geregistreerd.

Kopiëren



Kopieën maken  **Basisbeginselen**



Kopieën verkleinen/vergroten



Dubbelzijdig kopiëren



Het menu Speciale kopie

Kopieën maken

In dit gedeelte wordt de procedure voor het kopiëren met **Kopiëren (Copy)** beschreven.

1. [Zorg dat de printer is ingeschakeld.](#)

2. [Plaats papier.](#)

3. Veeg over het HOME-scherm en tik op  **Kopiëren (Copy)**

■ [Het bedieningspaneel gebruiken](#)

Het stand-byscherm voor kopiëren wordt weergegeven.

4. [Plaats een origineel document op de glasplaat of in de ADF.](#)

5. Geef de gewenste instellingen op.



A. Hier wordt de kopie-indeling weergegeven.

Wijzig de indeling (enkelzijdig/dubbelzijdig).

B. Tik hierop om het aantal kopieën op te geven.



1. Tik op de cijfers om het aantal kopieën op te geven.

2. Tik hierop om het aantal kopieën te bevestigen.

C. Tik hierop om de huidige afdrukinstellingen als aangepaste instelling te registreren.

■ [Favoriete instellingen \(aangepaste profielen\) registreren](#)

D. Tik hierop om de instellingsitems voor afdrukken weer te geven.



Meer informatie over de instellingsitems:

■ [Items voor kopiëren instellen](#)

E. Tik om een voorbeeld van de afdruk weer te geven in het voorbeeldscherm.

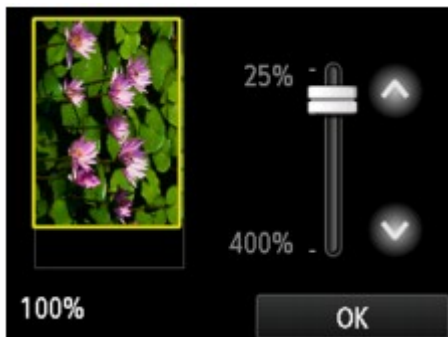

Voor meer informatie:

■ [Voorbeeldweergave weergeven](#)

F. Tik hierop om het paginaformaat op te geven.

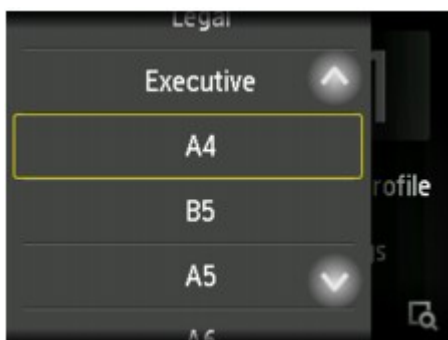

6. Druk op de knop **Kleur (Color)** als u in kleur wilt kopiëren of op de knop **Zwart (Black)** als u in zwart-wit wilt kopiëren.

De printer begint met kopiëren.

Verwijder het origineel van de glasplaat of uit de documentuitvoersleuf nadat het kopiëren is voltooid.

»»» Belangrijk

- Als u het origineel op de glasplaat legt, mag u de documentklep niet openen en het origineel niet verwijderen terwijl **Document wordt gescand... (Scanning document...)** op het aanraakscherm wordt weergegeven.
- Als u het origineel in de ADF plaatst, verplaatst u het origineel niet totdat het kopiëren is voltooid.

»»» Opmerking

- Druk op de knop **Stoppen (Stop)** om het kopiëren te annuleren.
- Als u het origineel op de glasplaat legt, kunt u tijdens het afdrukken de kopieertaak toevoegen.
 - [Een kopieertaak toevoegen \(reservekopie\)](#)
- Wanneer in een bericht wordt weergegeven dat een bedieningsbeperking is ingeschakeld, neemt u contact op met de beheerder van de printer die u gebruikt.

Een kopieertaak toevoegen (reservekopie)

Als u het origineel op de glasplaat legt, kunt u tijdens het afdrukken de kopieertaak toevoegen (reservekopie).

Het onderstaande scherm wordt weergegeven wanneer u de kopieertaak toevoegt.



Leg het origineel op de glasplaat en druk op de dezelfde knop (de knop **Kleur (Color)** of op de knop **Zwart (Black)**) als de knop waarop u eerder had gedrukt.

»»» Belangrijk

- Wanneer u het origineel op de glasplaat legt, verplaatst u de documentklep voorzichtig.



»»» Opmerking

- Wanneer **Afdr.kwl. (Print qlty)** (afdrukkwaliteit) is ingesteld op **Hoog (High)** of wanneer u het origineel in de ADF plaatst, kunt u geen kopieertaak toevoegen.
- Wanneer u de kopieertaak toevoegt, kunt u het aantal exemplaren of de instellingen zoals paginaformaat of mediumtype niet wijzigen.
- Als u op de knop **Stoppen (Stop)** drukt terwijl reservekopieën worden gemaakt, wordt het scherm voor het selecteren van de methode om het kopiëren te annuleren weergegeven. Als u op **Alle reserveringen annuleren (Cancel all reservations)** tikt, kunt u het kopiëren van alle gescande gegevens annuleren. Als u op **De laatste reservering annuleren (Cancel the last reservation)** tikt, kunt u de laatste kopieertaak annuleren.
- Als u een document met te veel pagina's toevoegt aan de kopieertaak, wordt mogelijk het bericht **Kan niet meer kopieertaken toevoegen. Wacht even en voer de bewerking opnieuw uit.**

(Cannot add more copy jobs. Please wait a while and redo the operation.) weergegeven op het aanraakscherm. Tik op **OK**, wacht even en probeer vervolgens opnieuw te kopiëren.

- Als **Reservering van de kopieertaak mislukt. Begin opnieuw. (Failed to reserve the copy job. Start over from the beginning.)** tijdens het scannen op het aanraakscherm wordt weergegeven, tikt u op **OK** en drukt u daarna op de knop **Stoppen (Stop)** om het kopiëren te annuleren. Kopieer hierna de documenten die nog niet zijn voltooid.
-

Voorbeeldweergave weergeven

Als  wordt weergegeven op het standby-scherm voor kopiëren, kunt u op  tikken om een voorbeeld van de afdruk weer te geven op het voorbeeldscherm.

»»» Belangrijk

- Het voorbeeldscherm is niet beschikbaar als u het origineel in de ADF plaatst.
- In de volgende gevallen wordt  niet weergegeven wanneer het stand-byscherm voor kopiëren wordt weergegeven.
 - **Dub.zijdig (2-sided)** is geselecteerd voor **Dub.zijdigInst.afdr. (2-sidedPrintSetting)**.
 - **2 op 1-kopie (2-on-1 copy)** of **4 op 1-kopie (4-on-1 copy)** is geselecteerd voor **Indeling (Layout)**.
 - **AAN (ON)** is geselecteerd voor **Sorteren (Collate)**.

Wanneer **Dub.zijdig (2-sided)**, **2 op 1-kopie (2-on-1 copy)** of **4 op 1-kopie (4-on-1 copy)** is geselecteerd en het origineel op de glasplaat wordt geplaatst, kunt u opgeven dat het voorbeeldscherm moet worden weergegeven nadat het scannen van het origineel is voltooid.

- [Dubbelzijdig kopiëren](#)
- [Twee pagina's kopiëren op één pagina](#)
- [Vier pagina's kopiëren op één pagina](#)

- Het origineel wordt gescand voor de voorbeeldweergave. Open de documentklep daarom niet totdat het voorbeeldscherm wordt weergegeven.
- Originelen worden opnieuw gescand nadat de voorbeeldweergave is weergegeven en voordat het kopiëren begint. Open de documentklep daarom niet en laat het origineel op de glasplaat liggen terwijl **Document wordt gescand... (Scanning document...)** wordt weergegeven.

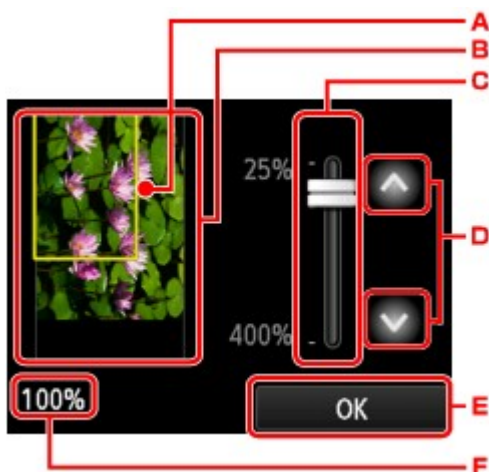



- Er wordt een kader met het geselecteerde paginaformaat over de afbeelding geplaatst. Het gedeelte binnen in het kader wordt afgedrukt.
- Het origineel op de glasplaat wordt weergegeven. Tik om **Passend (Fit to page)** te selecteren. Zie [Originelen plaatsen](#) als de weergegeven afbeelding scheef is en plaats het origineel op de correcte manier. Geef vervolgens opnieuw de voorbeeldweergave weer en bekijk het afdrukvoorbeeld van het origineel.

- C. De vergrotingsinstelling die is ingesteld tijdens weergave van het voorbeeld wordt weergegeven. Als een andere instelling dan **Passend (Fit to page)** is geselecteerd, kunt u de vergrotingsinstelling wijzigen door de balk op het aanraakscherm te verslepen.
- D. Tik om de vergroting op te geven.
Als u uw vinger laat staan, wordt de vergroting met 10% gewijzigd.
- E. Tik hierop om terug te keren naar het stand-byscherm voor kopiëren.
- F. De momenteel opgegeven vergroting wordt weergegeven. Tik om **Passend (Fit to page)** te selecteren.



Items voor kopiëren instellen

Het volgende scherm wordt weergegeven wanneer u tikt op **Instellingen (Settings)** op het stand-byscherm voor kopiëren.

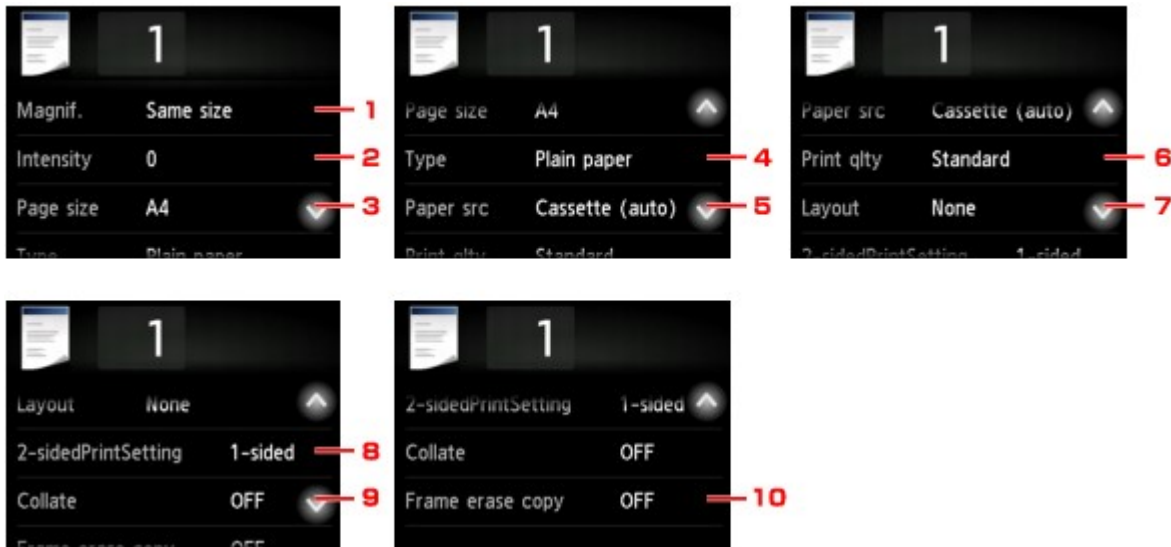
Veeg verticaal of tik op   om instellingsitems weer te geven en tik daarna op het instellingsitem om de instellingen weer te geven. Tik om de instelling op te geven.



Opmerking

- Sommige instellingen kunnen niet worden opgegeven in combinatie met de instelling van andere instellingsitems of het kopieermenu. Als een instelling is geselecteerd die niet in combinatie met andere kan worden opgegeven, worden  en **Foutdetails (Error details)** weergegeven op het aanraakscherm. In dat geval tikt u op  linksboven op het aanraakscherm om het bericht te bevestigen en wijzigt u de instelling.
- De instellingen voor paginaformaat, mediumtype en dergelijke blijven behouden, zelfs als de printer wordt uitgeschakeld.
- Wanneer het kopiëren wordt gestart in het kopieermenu dat niet beschikbaar is bij de opgegeven instelling, wordt het bericht **Opgegeven functie niet beschikb. met huidige instellingen. (The specified function is not available with current settings.)** weergegeven op het aanraakscherm. Wijzig de instelling volgens de aanwijzingen op het scherm.

1. Vergrot. (Magnif.) (Vergroting)

Geef de methode voor vergroten/verkleinen op.

 [Kopieën verkleinen/vergroten](#)

2. Intensit. (Intensity)

Geef de intensiteit op.



A. Tik hierop om automatische aanpassing van de intensiteit in of uit te schakelen.

Wanneer **AAN (ON)** is geselecteerd, wordt de intensiteit automatisch aangepast volgens de originelen die op de glasplaat zijn geplaatst.

B. Sleep om de intensiteit op te geven.

C. Tik om de instelling van de intensiteit te bevestigen.

»» Opmerking

- Wanneer **Auto** is geselecteerd, plaatst u het origineel op de glasplaat. In dat geval kunt u de ADF niet gebruiken.

3. Pg.form. (Page size)

Selecteer het paginaformaat van het geplaatste papier.

»» Opmerking

- Alleen paginaformaten die u kunt selecteren via het bedieningspaneel worden weergegeven.

4. Type (Mediumtype)

Selecteer het mediumtype van het geplaatste papier.

»» Opmerking

- Alleen mediatypen die u kunt selecteren via het bedieningspaneel worden weergegeven.

5. Pap.bron (Paper src) (Papierbron)

Selecteer de cassette waarin het papier wordt ingevoerd.

Wanneer u **Cassette (auto)** selecteert, kan op de printer papier worden ingevoerd vanuit cassette 2 zodra het papier in cassette 1 op is als aan de volgende voorwaarden wordt voldaan.

- In zowel cassette 1 als cassette 2 is normaal papier van A4-, Letter- of Legal-formaat geplaatst.
- **Ja (Yes)** is geselecteerd voor **Autom. invoersch. (Auto feed switch)** bij **Cassette-instellingen (Cassette settings)**.

6. Afdr.kwl. (Print qlty) (Afdrukkwaliteit)

Pas de afdrukkwaliteit aan op basis van het origineel.

»»» Belangrijk

- Als u **Standaard (Standard)** gebruikt terwijl **Type** is ingesteld op **Normaal papier (Plain paper)** en de kwaliteit niet naar wens is, selecteert u **Hoog (High)** voor **Afdr.kwl. (Print qlty)** en probeert u opnieuw te kopiëren.
- Selecteer **Hoog (High)** voor **Afdr.kwl. (Print qlty)** om te kopiëren in grijstinten. Bij grijstinten wordt een reeks grijstinten gebruikt in plaats van alleen zwart en wit.

7. Indeling (Layout)

Selecteer de indeling.

- [Twee pagina's kopiëren op één pagina](#)
- [Vier pagina's kopiëren op één pagina](#)
- [Een identiteitskaart kopiëren op één pagina](#)

8. Dub.zijdigInst.afdr. (2-sidedPrintSetting)

Selecteer of u dubbelzijdig kopiëren wilt uitvoeren.

- [Dubbelzijdig kopiëren](#)

9. Sorteren (Collate)

Kies of u gesorteerde afdrukken wilt maken wanneer u meerdere kopieën maakt van een origineel met meerdere pagina's.

- [Gesorteerd kopiëren](#)

10. Kop.kader wissen (Frame erase copy)

Wanneer u een dik origineel zoals een boek kopieert, kunt u kopiëren zonder zwarte marges rondom het beeld en schaduwen van rugmarges.

- [Dikke originelen, zoals boeken, kopiëren](#)

Kopieën verkleinen/vergroten

U kunt de vergroting optioneel opgeven of een kopie met een vooraf ingestelde verhouding of een kopie passend op het papierformaat selecteren.

Het onderstaande scherm wordt weergegeven wanneer u tikt op **Instellingen (Settings)** in het standby-scherm voor kopiëren en tikt op **Vergrot. (Magnif.)** om de methode voor vergroten/verkleinen te selecteren.

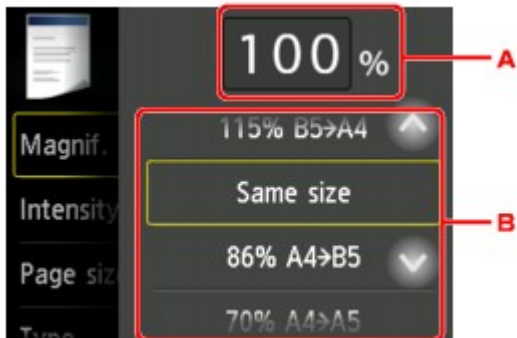

A. Tik hierop om het onderstaande scherm weer te geven.



1. Tik op de cijfers om de vergroting op te geven.

■ [Kopiëren met een opgegeven percentage](#)

2. Tik om de vergroting te bevestigen.

B. Veeg verticaal of tik op   om de vergroting op te geven.

■ [Vaste schaal](#)

Methode voor vergroten/verkleinen

►► Opmerking

• Sommige verkleinings-/vergrotingsmethoden zijn niet beschikbaar; dit is afhankelijk van het kopieermenu.

• Passend

De printer vergroot of verkleint de afbeelding automatisch tot het paginaformaat.



De instelling in **Vergrot. (Magnif.): Passend (Fit to page)**

»» Opmerking

- Als u **Passend (Fit to page)** selecteert, wordt het paginaformaat mogelijk niet bij alle originelen goed herkend. In dat geval selecteert u een andere instelling dan **Passend (Fit to page)**.

- Kopiëren met een opgegeven percentage

U kunt de kopieerschaal opgeven als een percentage om kopieën te vergroten of te verkleinen.

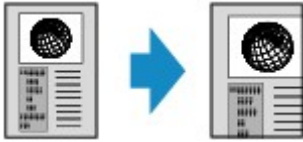

- Vaste schaal

U kunt een van de vaste schalen selecteren om een kopie te verkleinen of te vergroten.

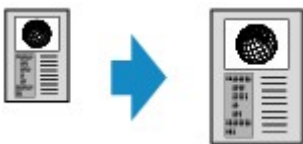

Selecteer de juiste verhouding voor de grootte van het origineel en het paginaformaat.

De instelling in **Vergrot. (Magnif.)**: **70% A4->A5/86% A4->B5/94% A4->LTR/115% B5->A4/141% A5->A4/156% 5x7->LTR/183% 4x6->LTR**

»» Opmerking

- Sommige vooraf ingestelde verhoudingen zijn niet beschikbaar; dit is afhankelijk van het land of de regio van aankoop.

»» Opmerking

- **Max. 400% (400% MAX)** (maximale kopieerverhouding) en **Min. 25% (25% MIN)** (minimale kopieerverhouding) kunnen worden geselecteerd.
- Als u een kopie maakt met hetzelfde formaat als het origineel, selecteert u **Zelfde vergroting (Same size)**.

Dubbelzijdig kopiëren

Wanneer u **Dub.zijdig (2-sided)** voor **Dub.zijdigInst.afdr. (2-sidedPrintSetting)** selecteert bij **Kopiëren (Copy)**, kunt u twee originele pagina's kopiëren naar de twee zijden van één vel papier.

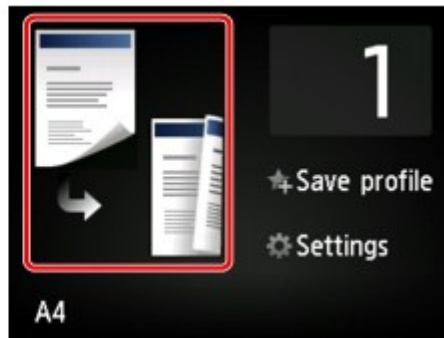

Selecteer **Dub.zijdig (2-sided)** en tik op **OK**.

Als u op **Geavanceerd (Advanced)** tikt terwijl **Dub.zijdig (2-sided)** is geselecteerd, kunt u de afdrukstand en de nietmarge van het origineel opgeven.

- Wanneer u **Afdrukstand: Staand (Orientation: Portrait)** en **Uitvoer: lengte binden (Output: Long side bind)** selecteert:



- Wanneer u **Afdrukstand: Staand (Orientation: Portrait)** en **Uitvoer: breedte binden (Output: Short side bind)** selecteert:



- Wanneer u **Afdrukstand: Liggend (Orientation: Landscape)** en **Uitvoer: lengte binden (Output: Long side bind)** selecteert:



- Wanneer u **Afdrukstand: Liggend (Orientation: Landscape)** en **Uitvoer: breedte binden (Output: Short side bind)** selecteert:



Nadat u de nietmarge hebt geselecteerd, kunt u selecteren of u het voorbeeldscrem wilt gebruiken. Als u tikt op **AAN (ON)**, wordt het voorbeeldscrem weergegeven, waarin u de afdrukstand kunt controleren.

Opmerking

- De instelling voor een dubbelzijdige kopie kan worden gebruikt in combinatie met **2 op 1-kopie (2-on-1 copy)** of **4 op 1-kopie (4-on-1 copy)**.
 - [Twee pagina's kopiëren op één pagina](#)
 - [Vier pagina's kopiëren op één pagina](#)
- Als u kopieert in zwart-wit kan de afdrukintensiteit van de dubbelzijdige kopie afwijken van die van een enkelzijdige kopie.

Wanneer het origineel op de glasplaat wordt geplaatst:

• Voordat u gaat scannen:

Wanneer u **Dub.zijdig (2-sided)** selecteert voor **Dub.zijdigInst.afdr. (2-sidedPrintSetting)** en de voorbeeldfunctie is geactiveerd, begint de printer met een voorlopige scan voordat het origineel wordt gescand. Wanneer de voorlopige scan is voltooid, verschijnt het onderstaande scherm (voorbeeldscherm) op het aanraakscherm.

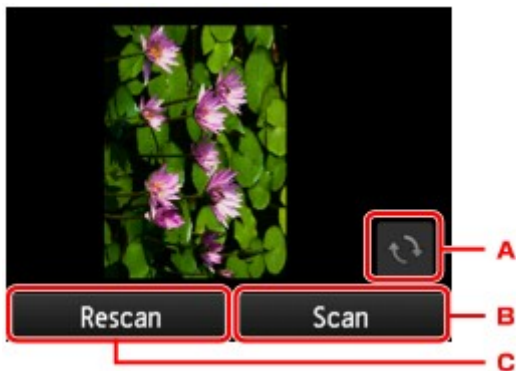

- A. Tik hierop om het origineel 180 graden te draaien.
- B. Tik hierop om het scannen van het origineel te starten.
- C. Tik hierop om het origineel opnieuw te scannen.

• Na het scannen:

Het onderstaande scherm wordt weergegeven nadat elk vel van het origineel is gescand.

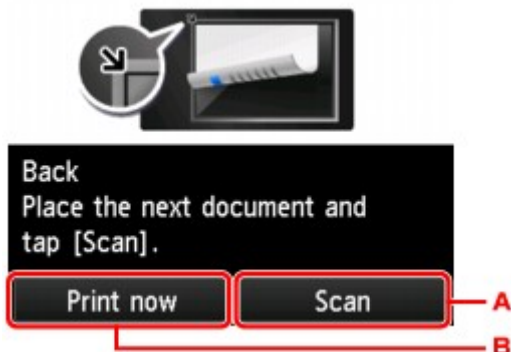

- A. Tik hierop om het scannen van het origineel te starten.

Verwijder na het scannen het origineel van de glasplaat, plaats het volgende vel op de glasplaat en tik op **Scannen (Scan)**.

B. Tik hierop om het reeds gescande origineel te kopiëren.

»» Opmerking

- U kunt de kopieertaak toevoegen tijdens het afdrukken.

■ [Een kopieertaak toevoegen \(reservekopie\)](#)

Het menu Speciale kopie

- Twee pagina's kopiëren op één pagina
- Vier pagina's kopiëren op één pagina
- Dikke originelen, zoals boeken, kopiëren
- Een identiteitskaart kopiëren op één pagina
- Gesorteerd kopiëren

Twee pagina's kopiëren op één pagina

Wanneer u **2 op 1-kopie (2-on-1 copy)** selecteert voor **Indeling (Layout)** in **Kopiëren (Copy)** kunt u twee originele pagina's op één vel papier kopiëren door de afbeeldingen te verkleinen.

Tik op **Instellingen (Settings)** op het standby-scherm voor kopiëren om het scherm met afdrুকinstellingen weer te geven en selecteer **2 op 1-kopie (2-on-1 copy)** voor **Indeling (Layout)**.

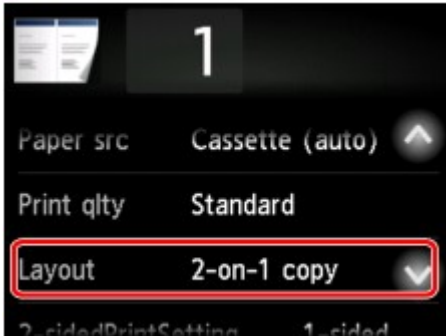

Selecteer **2 op 1-kopie (2-on-1 copy)** en tik op **OK**.

Als u op **Geavanceerd (Advanced)** tikt terwijl **2 op 1-kopie (2-on-1 copy)** is geselecteerd, kunt u de afdrukstand en de volgorde van het origineel opgeven.

- Wanneer u **Afdrukstand: Staand (Orientation: Portrait)** en **Links naar rechts (Left to right)** selecteert:



- Wanneer u **Afdrukstand: Staand (Orientation: Portrait)** en **Rechts naar links (Right to left)** selecteert:



- Wanneer u **Afdrukstand: Liggend (Orientation: Landscape)** en **Boven naar onder (Top to bottom)** selecteert:

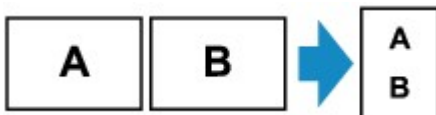

- Wanneer u **Afdrukstand: Liggend (Orientation: Landscape)** en **Onder naar boven (Bottom to top)** selecteert:

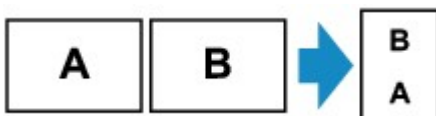

Nadat u de volgorde hebt geselecteerd, kunt u selecteren of u het voorbeeldscherm wilt gebruiken. Als u tikt op **AAN (ON)**, wordt het voorbeeldscherm weergegeven, waarin u de afdrukstand kunt controleren.

Opmerking

- U kunt deze functie gebruiken in combinatie met dubbelzijdig kopiëren.

Als u deze functie in combinatie gebruikt, kunt u vier originele pagina's op één vel papier kopiëren. In dit geval worden twee originele pagina's op elke zijde van het papier gekopieerd.

Als u deze functie in combinatie gebruikt, selecteert u **Dub.zijdig (2-sided)** voor **Dub.zijdigInst.afdr. (2-sidedPrintSetting)** en selecteert u vervolgens de afdrukstand en de nietmarge van het afdrudpapier in het scherm Afdrukinstellingen.

Voor meer informatie over de functie voor dubbelzijdig kopiëren:

■ [Dubbelzijdig kopiëren](#)

Wanneer het origineel op de glasplaat wordt geplaatst:

- **Voordat u gaat scannen:**

Wanneer de voorbeeldfunctie is geactiveerd, begint de printer met een voorlopige scan voordat het origineel wordt gescand. Wanneer de voorlopige scan is voltooid, verschijnt het onderstaande scherm (voorbeeldscherm) op het aanraakscherm.

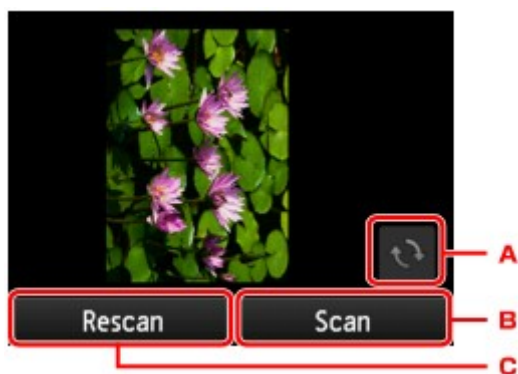

- A. Tik hierop om het origineel 180 graden te draaien.
- B. Tik hierop om het scannen van het origineel te starten.
- C. Tik hierop om het origineel opnieuw te scannen.

- **Na het scannen:**

Het onderstaande scherm wordt weergegeven nadat elk vel van het origineel is gescand.

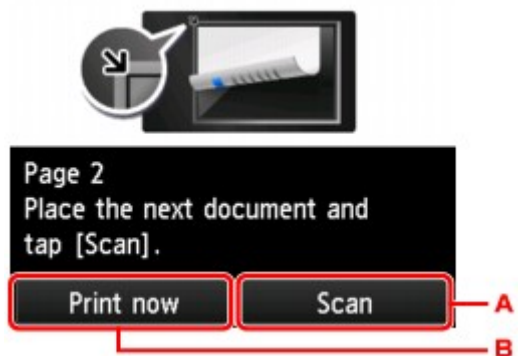

- A. Tik hierop om het scannen van het origineel te starten.

Verwijder na het scannen het origineel van de glasplaat, plaats het volgende vel op de glasplaat en tik op **Scannen (Scan)**.

B. Tik hierop om het reeds gescande origineel te kopiëren.

►► Opmerking

- U kunt de kopieertaak toevoegen tijdens het afdrukken.
 - [Een kopieertaak toevoegen \(reservekopie\)](#)
- Als u deze functie in combinatie met dubbelzijdig kopiëren gebruikt, wordt het bovenstaande scherm weergegeven nadat het scannen van het tweede vel van het origineel is voltooid. Volg de instructies op het scherm om het derde en vierde vel van het origineel te scannen.

Vier pagina's kopiëren op één pagina

Wanneer u **4 op 1-kopie (4-on-1 copy)** selecteert bij **Indeling (Layout)** in **Kopiëren (Copy)**, kunt u vier originele pagina's op één vel papier kopiëren door de afbeeldingen te verkleinen. Er zijn vier verschillende indelingen beschikbaar.

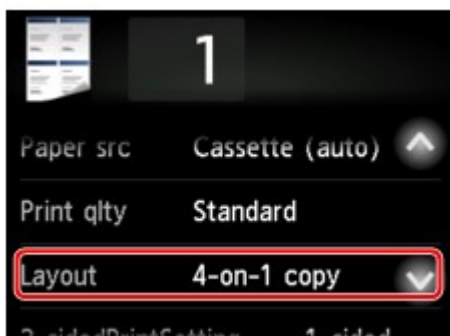

Selecteer **4 op 1-kopie (4-on-1 copy)** en tik op **OK**.

Als u op **Geavanceerd (Advanced)** tikt terwijl **4 op 1-kopie (4-on-1 copy)** is geselecteerd, kunt u de afdrukstand en de volgorde van het origineel opgeven.

»»» Opmerking

- De volgorde is hetzelfde, ongeacht de afdrukstand.

- Wanneer u **Linksboven naar rechts (Upper-left to right)** selecteert

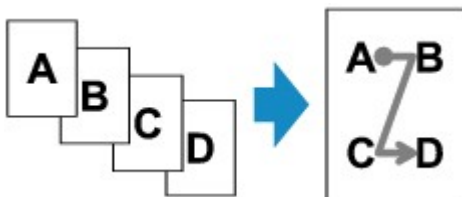

- Wanneer u **Rechtsboven naar links (Upper-right to left)** selecteert

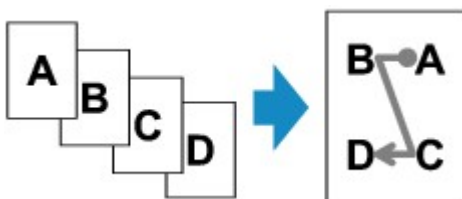

- Wanneer u **Linksboven naar onder (Upper-left to bottom)** selecteert

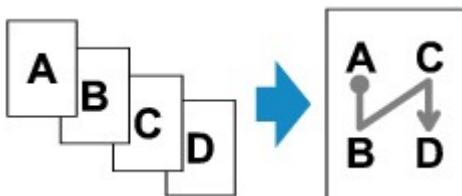

- Wanneer u **Rechtsboven nr onder (Upper-right to bottom)** selecteert

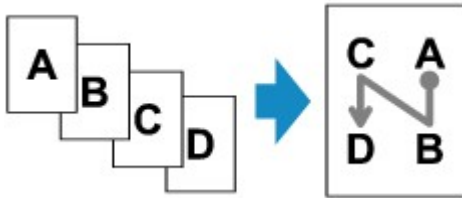

Nadat u de volgorde hebt geselecteerd, kunt u selecteren of u het voorbeeldscherm wilt gebruiken. Als u tikt op **AAN (ON)**, wordt het voorbeeldscherm weergegeven, waarin u de afdrukstand kunt controleren.

»» Opmerking

- U kunt deze functie gebruiken in combinatie met dubbelzijdig kopiëren.

Als u deze functie in combinatie gebruikt, kunt u acht originele pagina's op één vel papier kopiëren. In dit geval worden vier originele pagina's op elke zijde van het papier gekopieerd.

Als u deze functie in combinatie gebruikt, selecteert u **Dub.zijdig (2-sided)** voor **Dub.zijdigInst.afdr. (2-sidedPrintSetting)** en selecteert u vervolgens de afdrukstand en de nietmarge van het afdrudpapier in het scherm Afdrukinstellingen.

Voor meer informatie over de functie voor dubbelzijdig kopiëren:

■ [Dubbelzijdig kopiëren](#)

Wanneer het origineel op de glasplaat wordt geplaatst:

- **Voordat u gaat scannen:**

Wanneer de voorbeeldfunctie is geactiveerd, begint de printer met een voorlopige scan voordat het origineel wordt gescand. Wanneer de voorlopige scan is voltooid, verschijnt het onderstaande scherm (voorbeeldscherm) op het aanraakscherm.

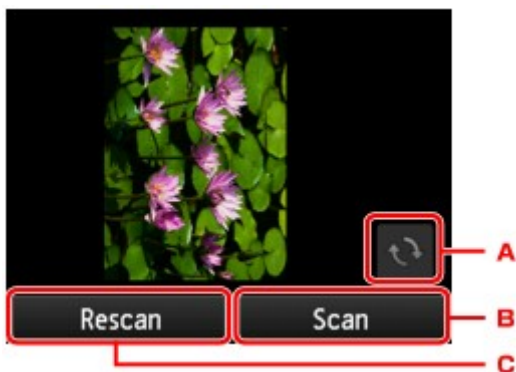

- Tik hierop om het origineel 180 graden te draaien.
- Tik hierop om het scannen van het origineel te starten.
- Tik hierop om het origineel opnieuw te scannen.

- **Na het scannen:**

Het onderstaande scherm wordt weergegeven nadat elk vel van het origineel is gescand.

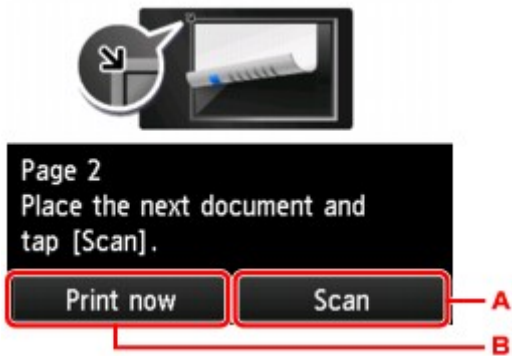

A. Tik hierop om het scannen van het origineel te starten.

Verwijder na het scannen het origineel van de glasplaat, plaats het volgende vel op de glasplaat en tik op **Scannen (Scan)**.

B. Tik hierop om het reeds gescande origineel te kopiëren.

►► Opmerking

- U kunt de kopieertaak toevoegen tijdens het afdrukken.
 - [Een kopieertaak toevoegen \(reservekopie\)](#)
- Als u deze functie in combinatie met dubbelzijdig kopiëren gebruikt, wordt het bovenstaande scherm weergegeven nadat het scannen van het vierde vel van het origineel is voltooid. Volg de instructies op het scherm om de rest van de originelen te scannen.

Dikke originelen, zoals boeken, kopiëren

Wanneer **AAN (ON)** is geselecteerd voor **Kop.kader wissen (Frame erase copy)** bij **Kopiëren (Copy)** en u een dik origineel zoals een boek kopieert, kunt u kopiëren zonder zwarte marges rondom het beeld en schaduwen van rugmarges. Met deze functie vermindert u onnodig inktverbruik.



►► Opmerking

- Wanneer u deze functie gebruikt, plaatst u het origineel op de glasplaat en sluit u de documentklep voorzichtig.
- Als het stand-byscherm voor kopiëren wordt weergegeven, kunt u op  tikken om een voorbeeld van de afdruk weer te geven op het voorbeeldscherm.
 - [Voorbeeldweergave weergeven](#)
- Er kan een smalle zwarte marge rondom het beeld verschijnen. Met deze functie worden alleen de donkere marges verwijderd. Als een gescand boek te dun is of als de printer dicht bij een raam of in een fel verlichte omgeving wordt gebruikt, kan er toch een vaag zwart kader achterblijven. Als het origineel donker is, kan de printer bovendien de documentkleur niet onderscheiden van de schaduw, waardoor het document mogelijk enigszins wordt bijgesneden of een schaduw in de vouw wordt weergegeven.

Een identiteitskaart kopiëren op één pagina

Als u **ID-kaart kopiëren (ID card copy)** selecteert voor **Indeling (Layout)** bij **Kopiëren (Copy)**, kunt u een officieel document, zoals een identiteitskaart, op één vel papier kopiëren.

Tik op **Instellingen (Settings)** op het standby-scherm voor kopiëren om het scherm met afdrুকinstellingen weer te geven en selecteer **ID-kaart kopiëren (ID card copy)** voor **Indeling (Layout)**.

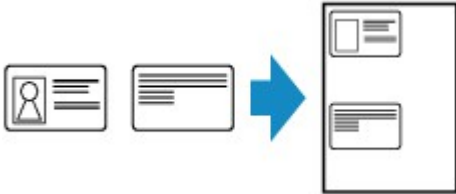

Controleer het bericht en tik op **OK**.

U kunt het afdrukresultaat van de voorzijde controleren via het voorbeeldscherm.

- [Het voorbeeldscherm gebruiken om het afdrukresultaat van de voorzijde te controleren](#)

Opmerking

- Plaats het origineel op de glasplaat wanneer u deze functie gebruikt.

Druk op de knop **Kleur (Color)** of **Zwart (Black)** om het onderstaande scherm weer te geven.

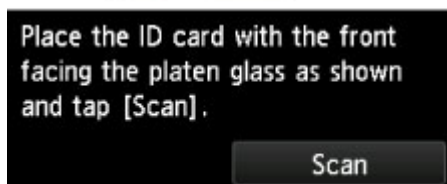

Plaats het origineel op de glasplaat volgens de instructies op het scherm en tik op **Scannen (Scan)**.

Nadat de voorzijde is gescand, verschijnt het onderstaande scherm.

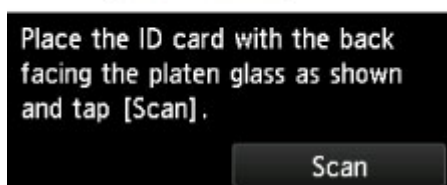

Plaats het origineel op de glasplaat volgens de instructies op het scherm en tik op **Scannen (Scan)**.

De printer begint met kopiëren.

Verwijder het origineel van de glasplaat wanneer het kopiëren is voltooid.

Het voorbeeldscherm gebruiken om het afdrukresultaat van de voorzijde te controleren

Als u op  tikt voordat u het origineel op de glasplaat plaatst, wordt op het aanraakscherm weergegeven hoe u het origineel moet plaatsen. Als u het origineel volgens de instructies op het scherm plaatst en op **Scannen (Scan)** tikt, wordt het voorbeeldscherm weergegeven zodat u het afdrukresultaat van de voorzijde kunt controleren. Druk op de knop **Kleur (Color)** of **Zwart (Black)** om de voorzijde te scannen.

»» Opmerking

- Tik op **OK** op het voorbeeldscherm om terug te keren naar het stand-byscherm voor kopiëren.

Nadat de voorzijde is gescand, verschijnt het onderstaande scherm.



Plaats het origineel op de glasplaat volgens de instructies op het scherm en tik op **Scannen (Scan)**.

De printer begint met kopiëren.

Verwijder het origineel van de glasplaat wanneer het kopiëren is voltooid.

Gesorteerd kopiëren

U kunt gesorteerde afdrucken maken wanneer u meerdere kopieën maakt van een origineel met meerdere pagina's.

Wanneer u **AAN (ON)** selecteert voor **Sorteren (Collate)** bij **Kopiëren (Copy)**, kunt u gesorteerde afdrucken maken wanneer u meerdere kopieën maakt van een origineel met meerdere pagina's. Daarnaast kunt u originelen kopiëren op beide zijden van het papier.



- Wanneer **AAN (ON)** is geselecteerd:



- Wanneer **UIT (OFF)** is geselecteerd:



Opmerking

- Plaats het origineel in de ADF wanneer u deze functie gebruikt.
- Het aantal pagina's dat de printer kan lezen, hangt af van het document. Als tijdens het scannen het bericht **Apparaatgeheugen is vol. Proces kan niet worden voortgezet. (Device memory is full. Cannot continue process.)** wordt weergegeven op het aanraakscherm, verlaagt u het aantal documentpagina's dat moet worden gescand en probeert u opnieuw te kopiëren.

Gesorteerd kopiëren in combinatie met dubbelzijdig kopiëren

Gesorteerd kopiëren is ook beschikbaar als dubbelzijdig kopiëren is geselecteerd.

Als u deze functie in combinatie gebruikt, selecteert u de instelling voor een dubbelzijdige kopie voor **Dub.zijdigInst.afdr. (2-sidedPrintSetting)** en de nietmarge van het afdrukpapier in het scherm Afdrukinstellingen.

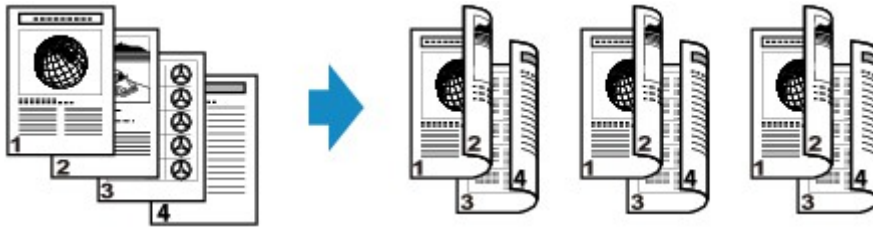

Zie [Dubbelzijdig kopiëren](#) voor dubbelzijdig kopiëren.

Kopiëren vanaf een smartphone/tablet

Als u Canon PRINT Inkjet/SELPHY installeert op uw smartphone/tablet, kunt u kopieerinstellingen of bewerkingen uitvoeren vanaf uw smartphone/tablet.

Canon PRINT Inkjet/SELPHY is een door Canon gemaakte toepassing die kan worden gedownload via de App Store en Google Play.

- Voor iOS
- Voor Android

1. [Zorg dat het apparaat is ingeschakeld.](#)
2. [Plaats papier.](#)
3. Verbind het apparaat met uw smartphone/tablet.
 - Verbinding met een draadloze router:
 - [Draadloze verbinding](#)
 - Verbinding zonder een draadloze router:
 - [Het apparaat met de directe verbinding gebruiken](#)
4. Start de toepassing 'Canon PRINT Inkjet/SELPHY' op uw smartphone/tablet.
5. Zorg dat uw apparaat is geselecteerd.
Zo niet, selecteer dan uw apparaat.
6. Tik op **Kopiëren (Copy)** in de toepassing.
7. Geef de gewenste instellingen op.
De onderstaande items zijn beschikbaar.
 - **Copies**
 - **Papform (Paper Size)**
 - **Med.typ (Media Type)**
 - **Vergroting (Magnification)**
 - **Kopieerintensiteit (Copy Intensity)**
 - **Print Quality**
8. [Plaats een origineel document op de glasplaat.](#)
9. Tik op **Kleur (Color)** in de toepassing als u in kleur wilt kopiëren of op **Black** als u in zwart-wit wilt kopiëren.

10. Als een scherm wordt weergegeven waarin u om een wachtwoord wordt gevraagd, voert u het wachtwoord in en tikt u op **OK** in de toepassing.

Het apparaat begint met kopiëren.

»» Belangrijk

- Op het moment dat u het product koopt, wordt het wachtwoord ingesteld. Het wachtwoord is het serienummer van de printer. Het serienummer van de printer staat op de sticker op de printer. Het bestaat uit 9 alfanumerieke tekens (vier letters gevolgd door vijf cijfers).

Zie [Wachtwoord instellen](#) voor meer informatie over het instellen van het wachtwoord.

Scannen



Scannen vanaf een computer (Windows)

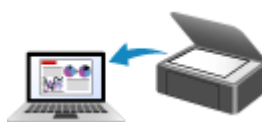

Scannen vanaf een computer (Mac OS)



Scannen via het bedieningspaneel

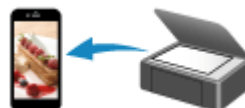

Scannen met een smartphone/tablet

Scannen vanaf een computer (Windows)

- ▶ **IJ Scan Utility gebruiken**
- ▶ **Scannen met toepassingssoftware (ScanGear)**
- ▶ **Andere scanmethoden**
- ▶ **Het menu en instellingenvenster van IJ Network Scanner Selector EX2**
- ▶ **Scantips**
- ▶ **Originelen plaatsen (scannen vanaf een computer)**
- ▶ **Scaninstellingen voor het netwerk**

IJ Scan Utility gebruiken

- **Wat is IJ Scan Utility (scannersoftware)?**
- **IJ Scan Utility starten**
- **Documenten scannen** 📄 **Basisbeginselen**
- **Foto's scannen**
- **Scannen met voorkeursinstellingen**
- **Originelen scannen die groter zijn dan de glasplaat (Afbeelding samenvoegen)**
 - Bijsnijdkaders aanpassen in het venster **Afbeelding samenvoegen**
- **Tekst extraheren van gescande afbeeldingen (OCR)**
- **Gescande afbeeldingen via e-mail verzenden**
- **Meerdere originelen tegelijk scannen**
- **Meerdere documenten tegelijk scannen vanuit de ADF (automatische documentinvoer)**
- **Opslaan na controle van de scanresultaten**
- **Schermen van IJ Scan Utility**

Wat is IJ Scan Utility (scannersoftware)?

IJ Scan Utility is een toepassing waarmee u op eenvoudige wijze documenten, foto's en dergelijke kunt scannen.

U kunt in één handeling scannen en opslaan door op het bijbehorende pictogram in het hoofdscherm van IJ Scan Utility te klikken.

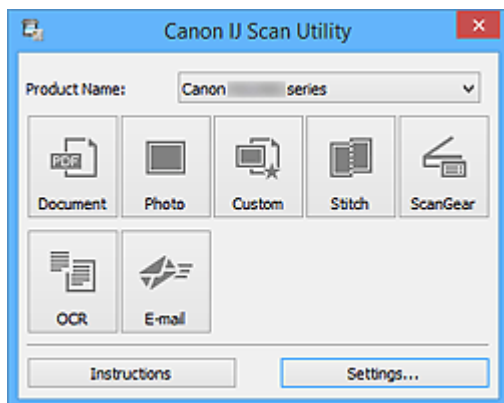

De mogelijkheden van IJ Scan Utility

Eenvoudig scannen al naar gelang de doeleinden

U kunt scannen door eenvoudig op een pictogram te klikken, zoals **Document** om tekst in een document of tijdschrift te verscherpen voor een betere leesbaarheid of **Foto (Photo)** om te scannen met instellingen die geschikt zijn voor foto's, al naar gelang het type item of het doel van de scan.

»»» Opmerking

- Raadpleeg '[Hoofdscherm van IJ Scan Utility](#)' voor meer informatie over het hoofdscherm van IJ Scan Utility.

Gescande afbeeldingen automatisch opslaan

Gescande afbeeldingen worden automatisch opgeslagen in een vooraf ingestelde map. U kunt indien gewenst de map wijzigen.

»»» Opmerking

- Standaard worden de volgende mappen gebruikt als opslaglocatie.
 - **Windows 10/Windows 8.1/Windows Vista:**
map **Documenten (Documents)**
 - **Windows 8/Windows 7:**
map **Mijn documenten (My Documents)**
- Raadpleeg '[Dialogvenster Instellingen](#)' voor informatie over het opgeven van een map.

Integreren met toepassingen

U kunt onder andere gescande afbeeldingen gebruiken door middel van integratie met andere toepassingen, u kunt gescande afbeeldingen in uw voorkeurstoepassing weergeven, ze aan e-mails toevoegen en tekst uit afbeeldingen extraheren.

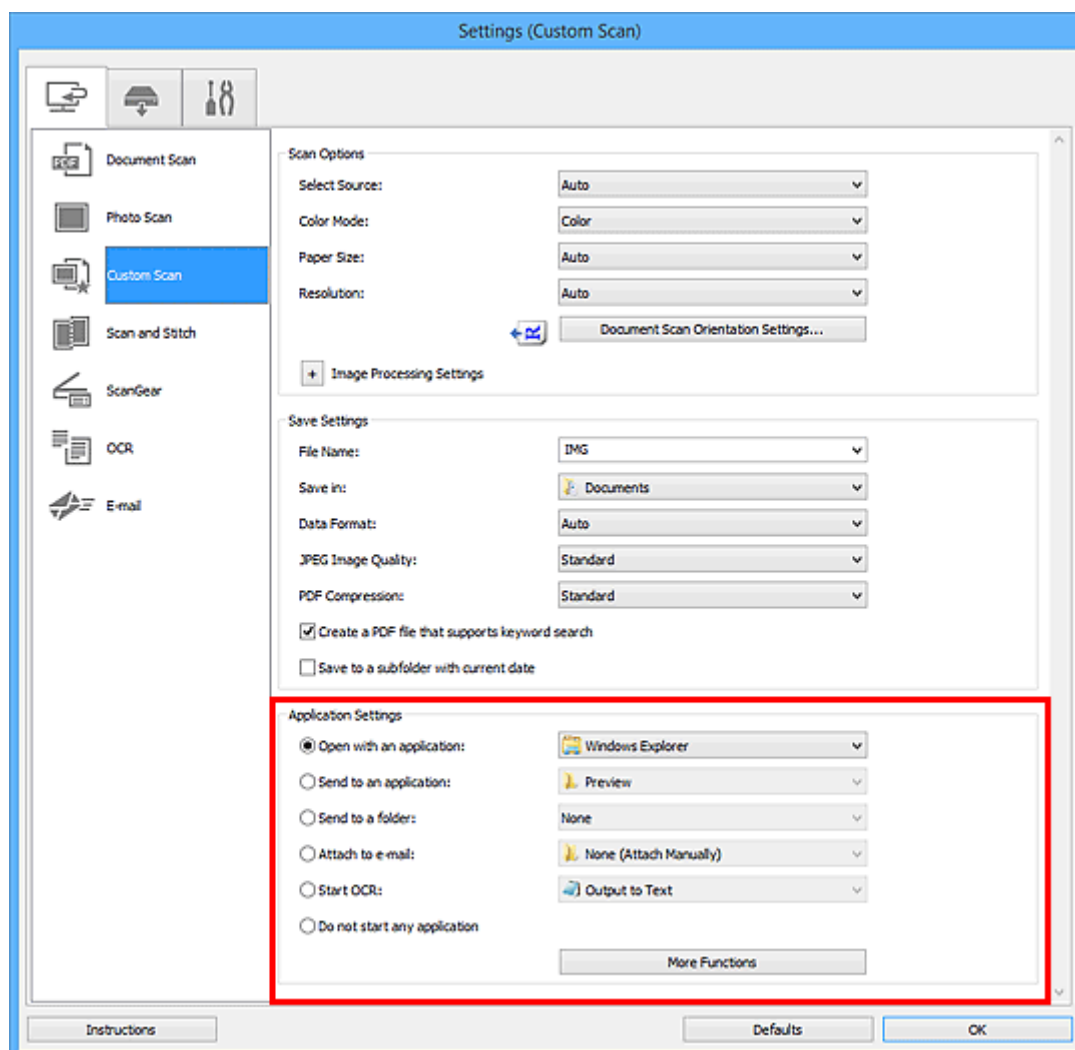

►►► Opmerking

- Raadpleeg '[Dialogvenster Instellingen](#)' voor informatie over het instellen van de toepassingen waarmee geïntegreerd moet worden.

IJ Scan Utility starten

»»» Opmerking

- Installeer de netwerkgeving vanuit IJ Scan Utility als u meer dan één scanner hebt of de verbinding van een USB-verbinding in een netwerkverbinding hebt veranderd.

■ [Scaninstellingen voor het netwerk](#)

Volg de volgende stappen om IJ Scan Utility te starten.

Windows 10:

Selecteer in het menu **Start** achtereenvolgens **Alle apps (All apps)** > **Canon Utilities** > **IJ Scan Utility**.

Windows 8.1/Windows 8:

Selecteer **IJ Scan Utility** in het startscherm.

Als **IJ Scan Utility** niet in het startscherm wordt weergegeven, selecteert u de charm **Zoeken (Search)** en zoekt u vervolgens naar 'IJ Scan Utility'.

Windows 7/Windows Vista:

Selecteer in het menu **Start** achtereenvolgens **Alle programma's (All Programs)** > **Canon Utilities** > **IJ Scan Utility**.

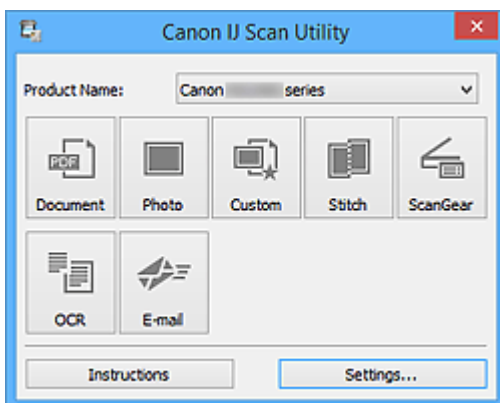

Documenten scannen

U kunt via dit scherm items die op de plaat zijn geplaatst scannen met instellingen die geschikt zijn voor documenten.

1. Plaats het item op de glasplaat.

■ [Originelen plaatsen \(scannen vanaf een computer\)](#)

2. [IJ Scan Utility starten.](#)

3. Klik op **Instellingen (Settings...)** en stel in het [dialoogvenster Instellingen \(Document scannen\) \(Settings \(Document Scan\)\)](#) het papierformaat, de resolutie en dergelijke naar wens in.

Als u klaar bent met het opgeven van de instellingen, klikt u op **OK**.

4. Klik op **Document**.

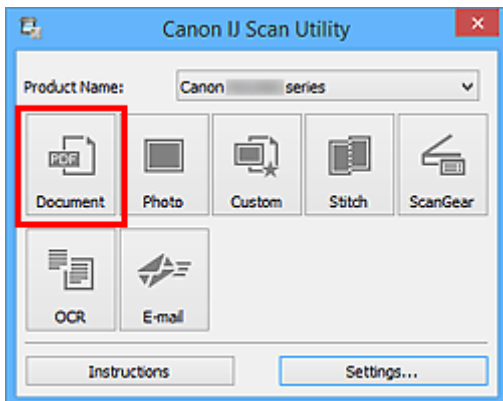

Het scannen begint.

»»» Opmerking

- Klik op **Annuleren (Cancel)** om het scannen te annuleren.
- Gescande afbeeldingen worden opgeslagen in de map die is ingesteld bij **Opslaan in (Save in)** in het [dialoogvenster Instellingen \(Document scannen\) \(Settings \(Document Scan\)\)](#) dat wordt weergegeven als u klikt op **Instellingen (Settings...)**. In het dialoogvenster **Instellingen (Document scannen) (Settings (Document Scan))** kunt u ook geavanceerde scaninstellingen opgeven.

Foto's scannen

U kunt via dit scherm foto's die op de plaat zijn geplaatst scannen met instellingen die geschikt zijn voor foto's.

1. Plaats de foto op de plaat.

■ [Originelen plaatsen \(scannen vanaf een computer\)](#)

2. [IJ Scan Utility starten.](#)

3. Klik op **Instellingen (Settings...)** en stel in het [dialoogvenster Instellingen \(Foto scannen\) \(Settings \(Photo Scan\)\)](#) het papierformaat, de resolutie en dergelijke naar wens in.

Als u klaar bent met het opgeven van de instellingen, klikt u op **OK**.

4. Klik op **Foto (Photo)**.

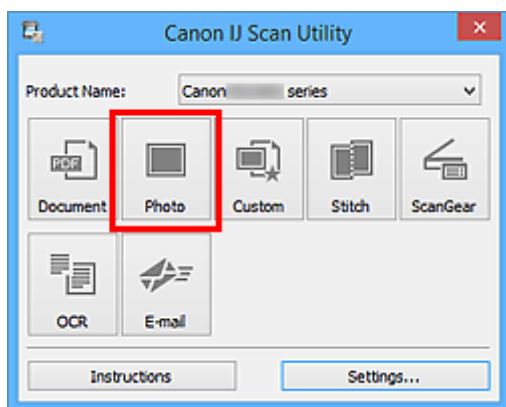

Het scannen begint.

►►► Opmerking

- Klik op **Annuleren (Cancel)** om het scannen te annuleren.
- Gescande afbeeldingen worden opgeslagen in de map die is ingesteld bij **Opslaan in (Save in)** in het [dialoogvenster Instellingen \(Foto scannen\) \(Settings \(Photo Scan\)\)](#) dat wordt weergegeven als u klikt op **Instellingen (Settings...)**. In het dialoogvenster **Instellingen (Foto scannen) (Settings (Photo Scan))** kunt u ook geavanceerde scaninstellingen opgeven.

Scannen met voorkeursinstellingen

U kunt via dit scherm items die op de plaat zijn geplaatst scannen met uw voorkeursinstellingen die u eerder hebt opgeslagen.

Dit is een gemakkelijke manier om veelgebruikte instellingen op te slaan of scaninstellingen in detail op te geven.

1. [IJ Scan Utility starten](#).
2. Klik op **Instellingen (Settings...)** en stel in het [dialoogvenster Instellingen \(Aangepast scannen\) \(Settings \(Custom Scan\)\)](#) het itemtype, de resolutie en dergelijke naar wens in.

Als u klaar bent met het opgeven van de instellingen, klikt u op **OK**.

»»» Opmerking

- Wanneer de instellingen zijn opgegeven kunt u de volgende keer met dezelfde instellingen scannen.

3. Plaats het item op de glasplaat.

■ [Originelen plaatsen \(scannen vanaf een computer\)](#)

4. Klik op **Aangepast (Custom)**.

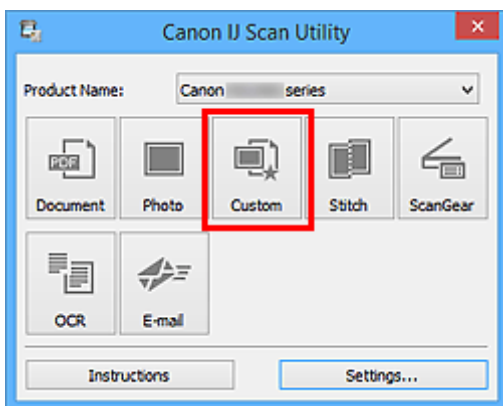

Het scannen begint.

»»» Opmerking

- Klik op **Annuleren (Cancel)** om het scannen te annuleren.
- Gescande afbeeldingen worden opgeslagen in de map die is ingesteld bij **Opslaan in (Save in)** in het [dialoogvenster Instellingen \(Aangepast scannen\) \(Settings \(Custom Scan\)\)](#) dat wordt weergegeven als u klikt op **Instellingen (Settings...)**. In het dialoogvenster **Instellingen (Aangepast scannen) (Settings (Custom Scan))** kunt u ook geavanceerde scaninstellingen opgeven.

Originelen scannen die groter zijn dan de glasplaat (Afbeelding samenvoegen)

U kunt de linker- en rechterhelft van een item dat groter is dan de plaat scannen en deze tot één afbeelding samenvoegen. Items scannen die maximaal ongeveer twee keer zo groot zijn dan de glasplaat worden ondersteund.

»»» Opmerking

- Hierna wordt uitgelegd hoe moet worden gescand vanaf het item dat aan de linkerkant moet worden geplaatst.

1. [IJ Scan Utility starten](#).
2. Klik op **Instellingen (Settings...)** en stel in het [dialogvenster Instellingen \(Scannen en samenvoegen\) \(Settings \(Scan and Stitch\)\)](#) het itemtype, de resolutie en dergelijke naar wens in.

Als u klaar bent met het opgeven van de instellingen, klikt u op **OK**.

3. Klik op **Samenvoegen (Stitch)**.

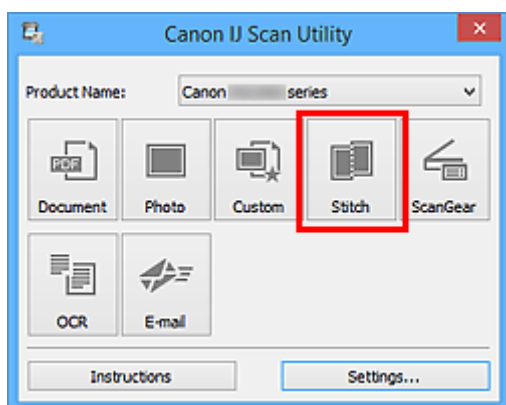

Het venster **Afbeelding samenvoegen (Image Stitch)** wordt weergegeven.

4. Selecteer in **Uitvoerformaat selecteren (Select Output Size)** een uitvoerformaat op basis van het papierformaat.

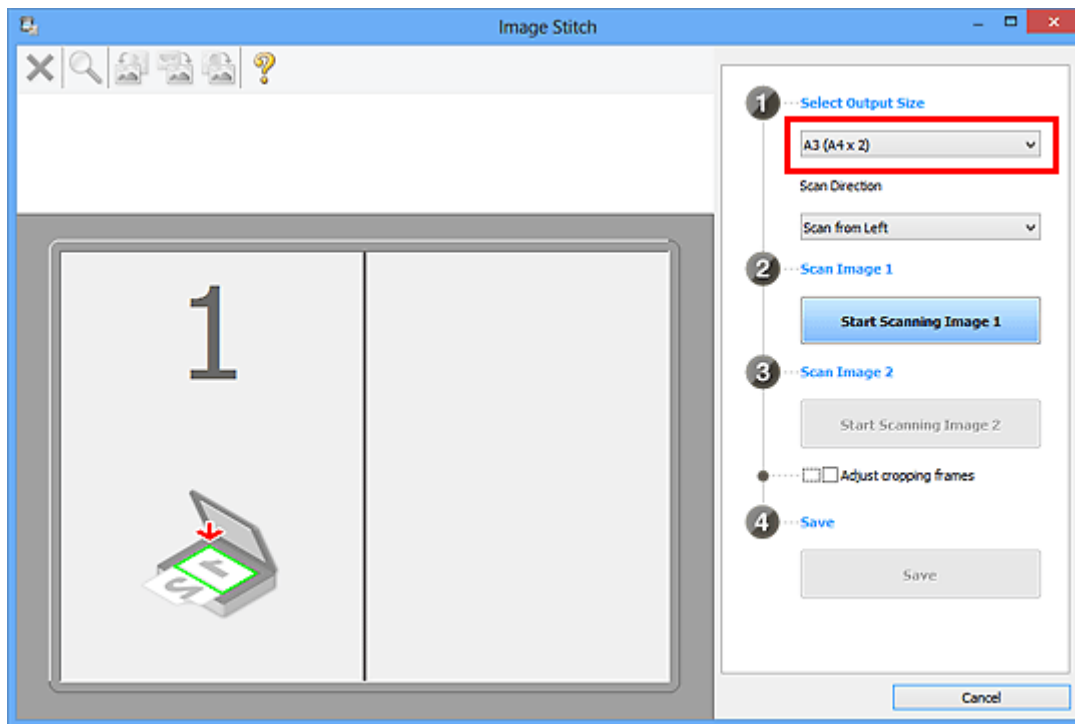

5. Zorg dat **Links** beginnen met scannen (**Scan from Left**) is geselecteerd in **Richting selecteren (Scan Direction)**.

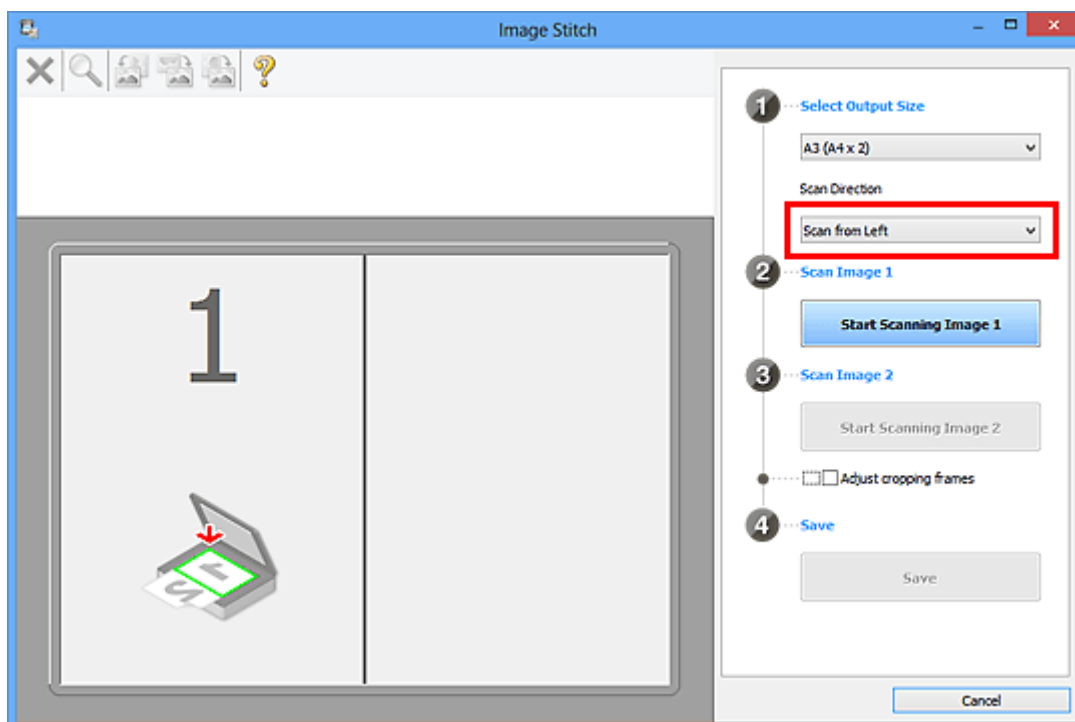

6. Plaats het item dat aan de linkerkant van het scherm moet worden weergegeven met de bedrukte zijde naar beneden op de glasplaat.
7. Klik op **Start het scannen van afbeelding 1 (Start Scanning Image 1)**.

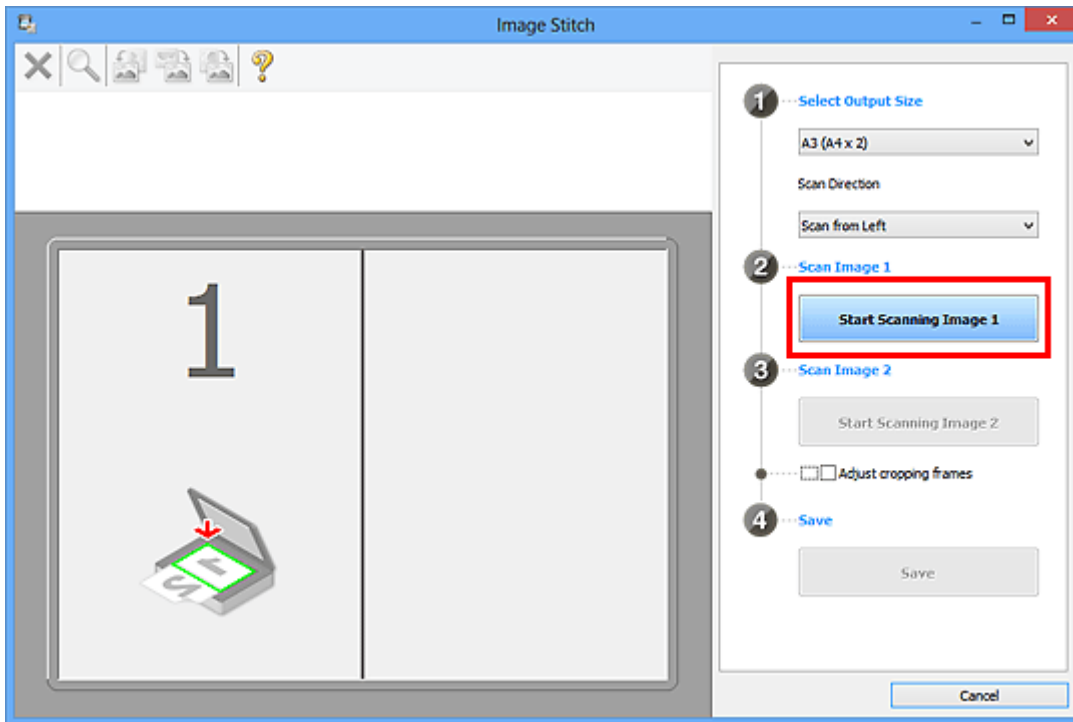

Het eerste item wordt gescand en verschijnt in 1.

►► Opmerking

- Klik op **Annuleren (Cancel)** om het scannen te annuleren.

8. Plaats het item dat aan de rechterkant van het scherm moet worden weergegeven met de bedrukte zijde naar beneden op de glasplaat.

9. Klik op **Start het scannen van afbeelding 2 (Start Scanning Image 2)**.

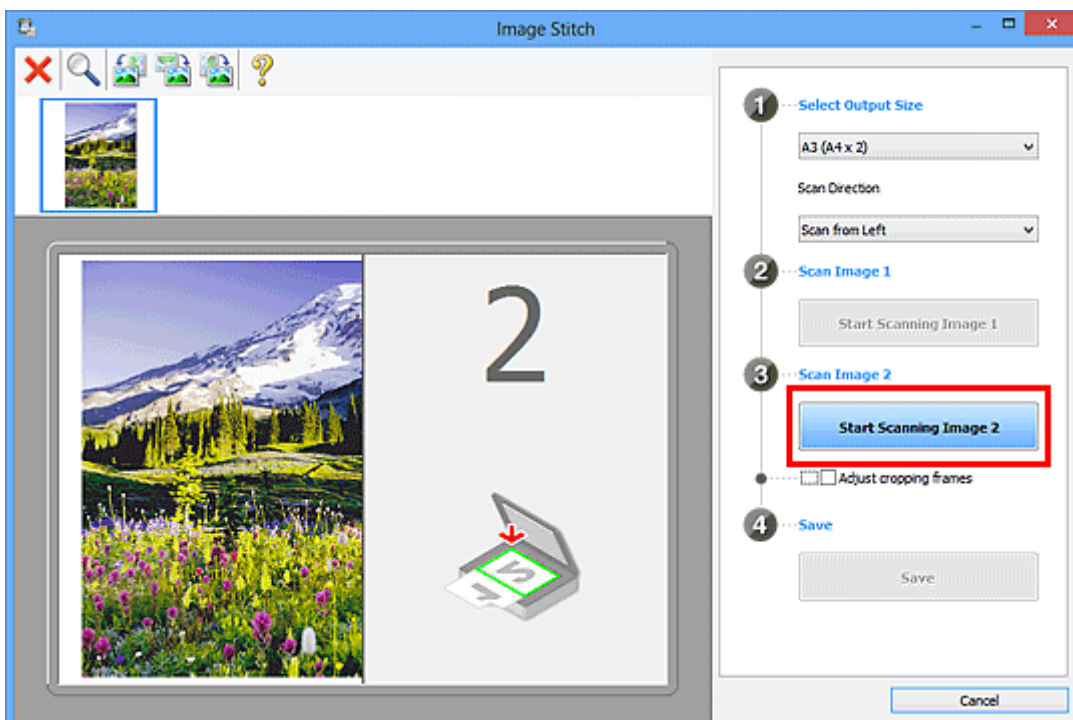

Het tweede item wordt gescand en verschijnt in 2.

Opmerking

- Klik op **Annuleren (Cancel)** om het scannen te annuleren.

10. Pas de gescande afbeeldingen desgewenst aan.

Gebruik de taakbalk om te draaien of in/uit te zoomen, of sleep de afbeeldingen om hun posities aan te passen.

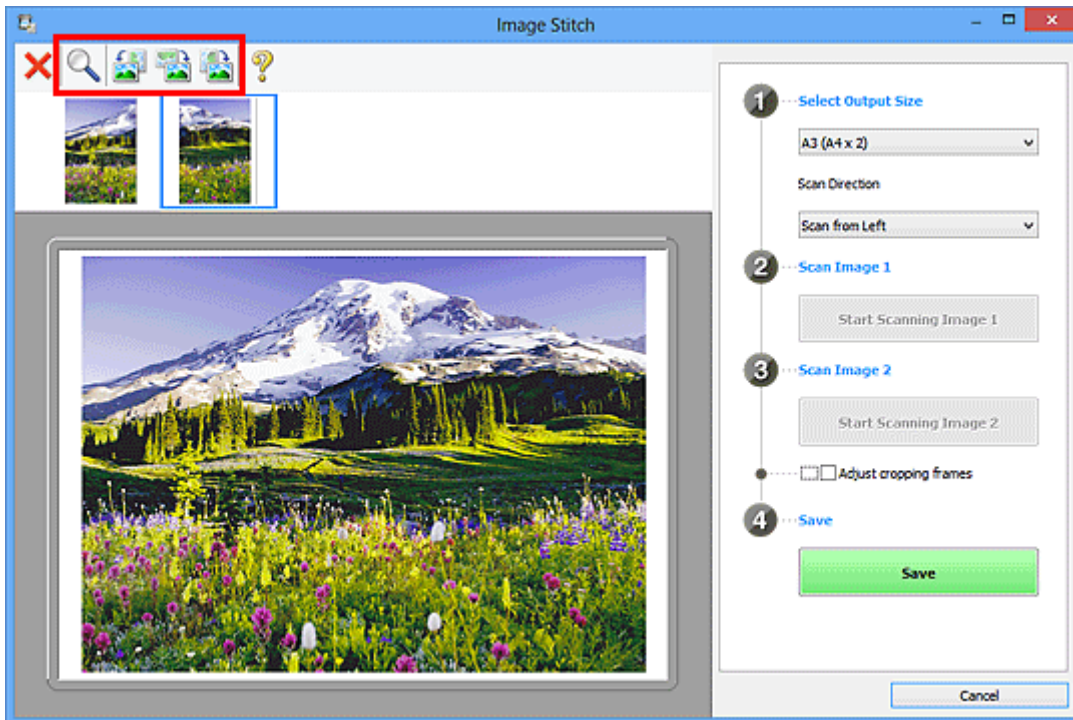

Opmerking

- Selecteer het selectievakje **Bijsnijdkaders aanpassen (Adjust cropping frames)** om het gebied dat moet worden opgeslagen op te geven.
 - [Bijsnijdkaders aanpassen in het venster Afbeelding samenvoegen](#)
- Als u een item opnieuw wilt scannen, selecteert u de afbeelding in het voorbeeldgebied of de miniatuur bovenaan in het scherm en klikt u op **X** (Verwijderen). De geselecteerde afbeelding wordt verwijderd zodat u het item opnieuw kunt scannen.

11. Klik op **Opslaan (Save)**.

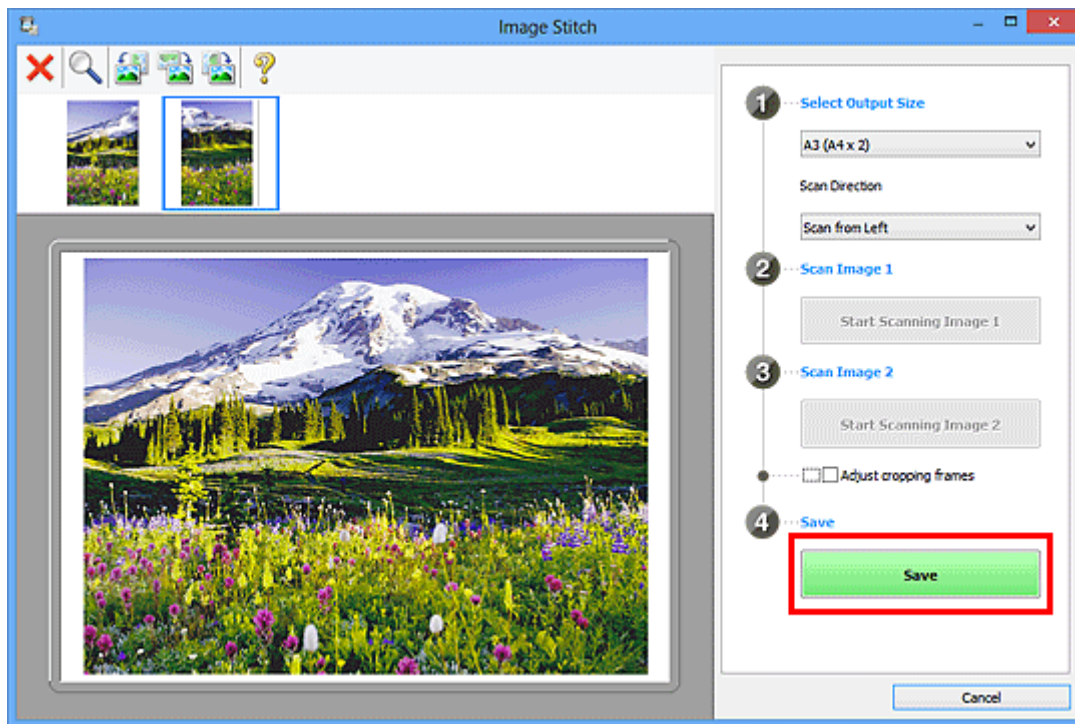

De gecombineerde afbeelding wordt opgeslagen.

»»» Opmerking

- Raadpleeg '[Venster Afbeelding samenvoegen](#)' voor meer informatie over het venster **Afbeelding samenvoegen (Image Stitch)**.
- U kunt geavanceerde instellingen opgeven in het [dialoogvenster Instellingen \(Scannen en samenvoegen\) \(Settings \(Scan and Stitch\)\)](#) dat wordt weergegeven door te klikken op **Instellingen (Settings...)**.

Bijsnijkaders aanpassen in het venster Afbeelding samenvoegen

Met bijsnijden selecteert u het gebied in een afbeelding dat u wilt behouden en verwijdert u de rest tijdens het scannen.

In het venster **Afbeelding samenvoegen (Image Stitch)** kunt u een bijsnijkader opgeven voor de afbeelding die in het voorbeeldgebied wordt weergegeven.

»» Opmerking

- Raadpleeg 'Bijsnijkaders aanpassen (ScanGear)' voor uw model vanuit de startpagina van de *Online handleiding* voor informatie over het aanpassen van bijsnijkaders met ScanGear (scannerstuurprogramma).

Oorspronkelijk bijsnijkader

Er is geen bijsnijkader opgegeven. Wanneer u het selectievakje **Bijsnijkaders aanpassen (Adjust cropping frames)** selecteert, wordt in het voorbeeldgebied automatisch een actief bijsnijkader opgegeven rond de afbeelding. U kunt het bijsnijkader verslepen om het gebied op te geven.

Als u een scan uitvoert wordt de afbeelding in het gebied dat door middel van het bijsnijkader is opgegeven gescand.

Een bijsnijkader aanpassen

De cursor verandert in  (pijl) wanneer deze boven een bijsnijkader wordt geplaatst. Klik op de muisknop en sleep de muis om het bijsnijkader te vergroten of te verkleinen.



De cursor verandert in  (vierrichtingspijl) wanneer deze binnen een bijsnijkader wordt geplaatst. Klik op de muisknop en sleep de muis om het hele bijsnijkader te verplaatsen.



Bijsnijkaders verwijderen

Om het bijsnijkader te verwijderen deselecteert u het selectievakje **Bijsnijkaders aanpassen (Adjust cropping frames)**.

Tekst extraheren van gescande afbeeldingen (OCR)

Klik op **OCR** in het hoofdvenster van IJ Scan Utility om tekst in gescande tijdschriften en kranten te scannen en weer te geven in een opgegeven toepassing.

»»» Opmerking

- U kunt ook tekst extraheren via **Document**, **Aangepast (Custom)** of **ScanGear**.

1. [IJ Scan Utility starten](#).
2. Klik op **Instellingen (Settings...)**, stel het documenttype, de resolutie en dergelijke in via het [dialoogvenster Instellingen \(OCR\) \(Settings \(OCR\)\)](#) en selecteer de toepassing waarin u het resultaat wilt weergeven.

Als u klaar bent met het opgeven van de instellingen, klikt u op **OK**.

»»» Opmerking

- Voor **Resolutie (Resolution)** kan alleen **300 dpi** of **400 dpi** worden ingesteld.
- Als een compatibele toepassing is geïnstalleerd, wordt de tekst in de afbeelding geëxtraheerd en weergegeven in de teksteditor.
De tekst die wordt weergegeven, hangt af van de **Documenttaal (Document Language)** in het [dialoogvenster Instellingen \(Algemene instellingen\) \(Settings \(General Settings\)\)](#). Selecteer de taal die u wilt extraheren bij **Documenttaal (Document Language)** en voer de scan uit.
- U kunt de toepassing toevoegen vanuit het keuzemenu.

3. Klik op **OCR**.

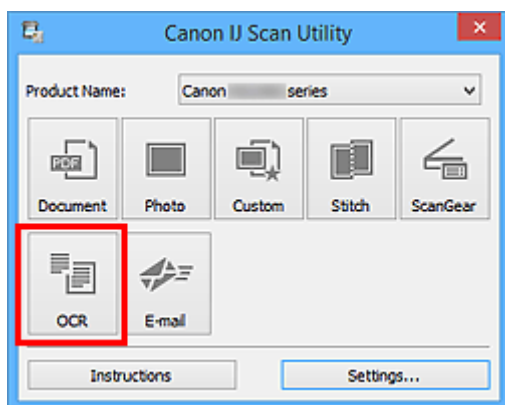

Het scannen begint.

Als het scannen is voltooid worden de gescande afbeeldingen opgeslagen volgens de instellingen en verschijnt de geëxtraheerde tekst in de opgegeven toepassing.

»»» Opmerking

- Klik op **Annuleren (Cancel)** om het scannen te annuleren.
- Tekst die wordt weergegeven in de teksteditor, is alleen als richtlijn bedoeld. Tekst in de afbeeldingen van de volgende documenttypen wordt mogelijk niet correct gelezen.

- Documenten die tekst bevatten met een tekengrootte kleiner dan 8 of groter dan 40 punten (op 300 dpi)
- Scheve documenten
- Documenten die omgekeerd zijn geplaatst of documenten met een onjuiste afdrukstand (gedraaide tekens)
- Documenten met speciale lettertypen, effecten, cursieve letters of met de hand geschreven tekst
- Documenten met een smalle regelafstand
- Documenten met kleuren op de achtergrond van tekst
- Documenten met meerdere talen

Gescande afbeeldingen via e-mail verzenden

U kunt gescande afbeeldingen gemakkelijk per e-mail verzenden door te klikken op **E-mail** in het hoofdvenster van IJ Scan Utility.

»»» Opmerking

- U kunt gescande afbeeldingen ook per e-mail verzenden via **Document**, **Foto (Photo)**, **Aangepast (Custom)** of **ScanGear**.

1. [IJ Scan Utility starten](#).
2. Klik op **Instellingen (Settings...)**, stel het itemtype, de resolutie en dergelijke in via het [dialoogvenster Instellingen \(E-mail\) \(Settings \(E-mail\)\)](#) en selecteer daarna een e-mailclient.
Als u klaar bent met het opgeven van de instellingen, klikt u op **OK**.

3. Plaats het item op de glasplaat.

■ [Originelen plaatsen \(scannen vanaf een computer\)](#)

4. Klik op **E-mail**.

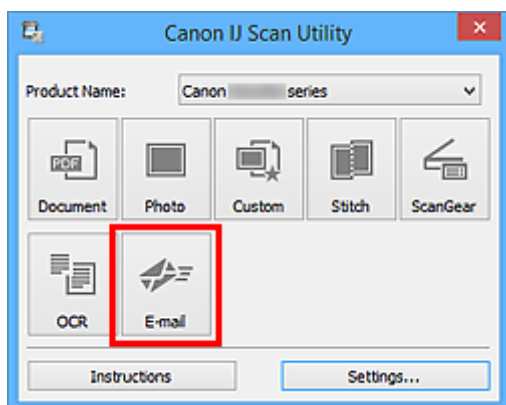

Het scannen begint.

Na afloop van het scannen wordt de gespecificeerde e-mailclient gestart en worden de afbeeldingen aan een nieuw bericht toegevoegd.

»»» Opmerking

- Klik op **Annuleren (Cancel)** om het scannen te annuleren.
- De gescande afbeeldingen worden opgeslagen volgens de instellingen in het dialoogvenster Instellingen.
- Als het selectievakje **Scanresultaten controleren en opslaginstellingen opgeven (Check scan results and specify save settings)** in het dialoogvenster Instellingen is geselecteerd, wordt het [dialoogvenster Instellingen opslaan \(Save Settings\)](#) weergegeven. Nadat u de opties voor opslaan hebt ingesteld en op **OK** klikt worden de gescande afbeeldingen opgeslagen en automatisch aan een nieuw bericht van de opgegeven e-mailclient toegevoegd.

5. Geef de geadresseerde op, voer het onderwerp en de berichttekst in en verzend het bericht.

Raadpleeg de handleiding van uw e-mailclient voor de e-mailinstellingen.

Meerdere originelen tegelijk scannen

U kunt twee of meer foto's (kleine items) die op de glasplaat zijn geplaatst tegelijk scannen en elke afbeelding apart opslaan.

»»» Belangrijk

- De volgende typen items worden mogelijk niet goed gescand. In dat geval past u de bijsnijdkaders (scangebieden) aan in de volledige afbeeldingsweergave van ScanGear (scannerstuurprogramma) en voert u de scan opnieuw uit.
 - Foto's die een witte (lichte) achtergrond hebben
 - Items die op wit papier zijn afgedrukt, handgeschreven documenten, visitekaartjes, enzovoort
 - Dunne items
 - Dikke items

Raadpleeg voor meer informatie 'Meerdere documenten tegelijk scannen met ScanGear (scannerstuurprogramma)' voor uw model vanuit de startpagina van de *Online handleiding*.

»»» Opmerking

- De vensters voor het scannen met favoriete instellingen worden in de volgende beschrijvingen als voorbeeld gebruikt.

1. Plaats de items op de glasplaat.

■ [Originelen plaatsen \(scannen vanaf een computer\)](#)

2. [IJ Scan Utility](#) starten.

3. Klik op **Instellingen (Settings...)**.

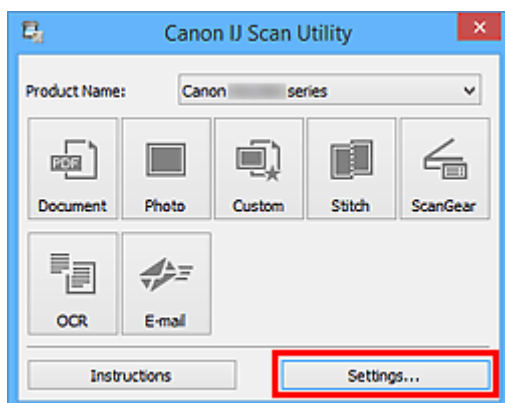

Het dialoogvenster Instellingen wordt weergegeven.

4. Klik op **Aangepast scannen (Custom Scan)**.

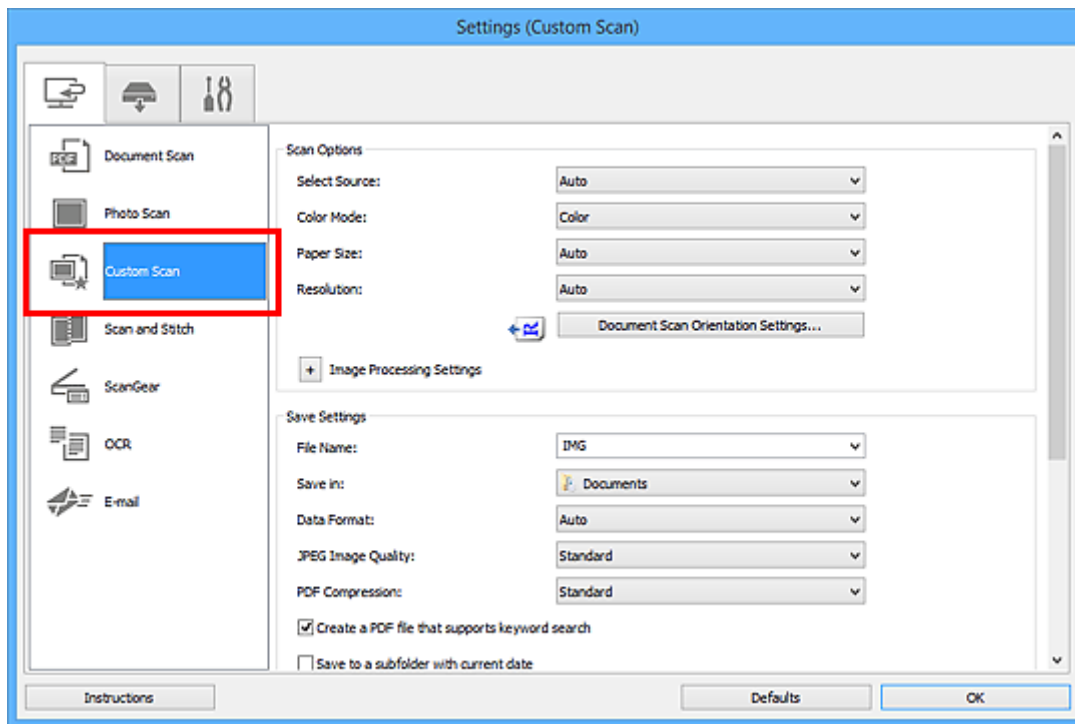

5. Kies bij **Bron selecteren (Select Source)** het type items dat u wilt scannen.

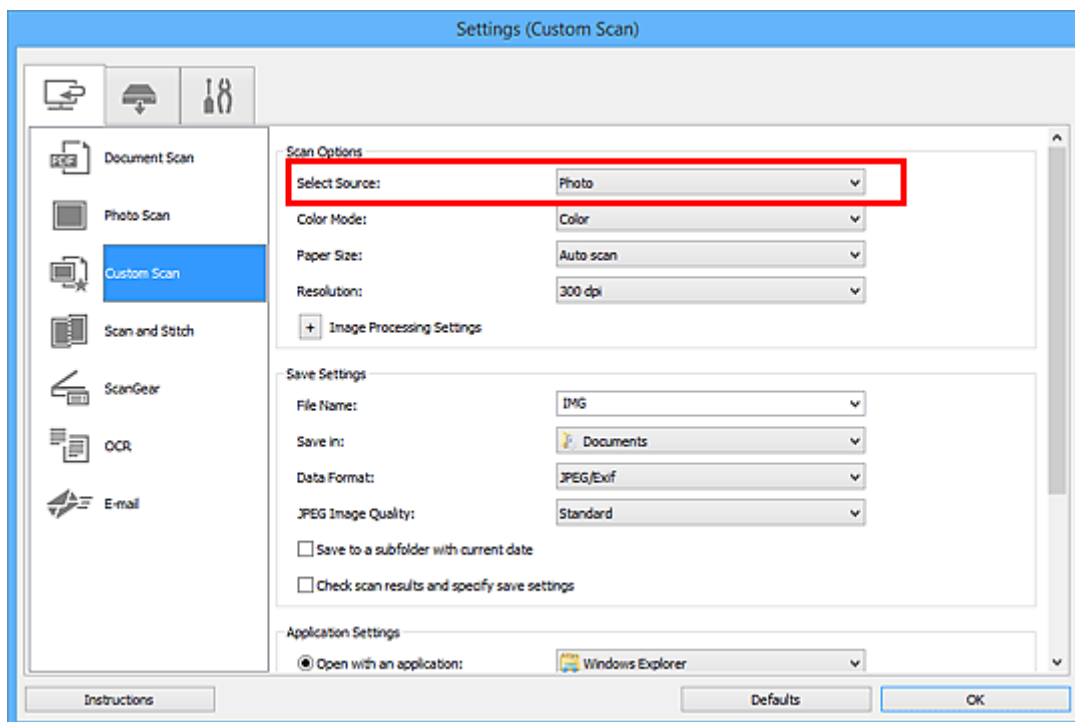

6. Selecteer **Automatisch scannen (Auto scan)** bij **Papierformaat (Paper Size)** en klik vervolgens op **OK**.

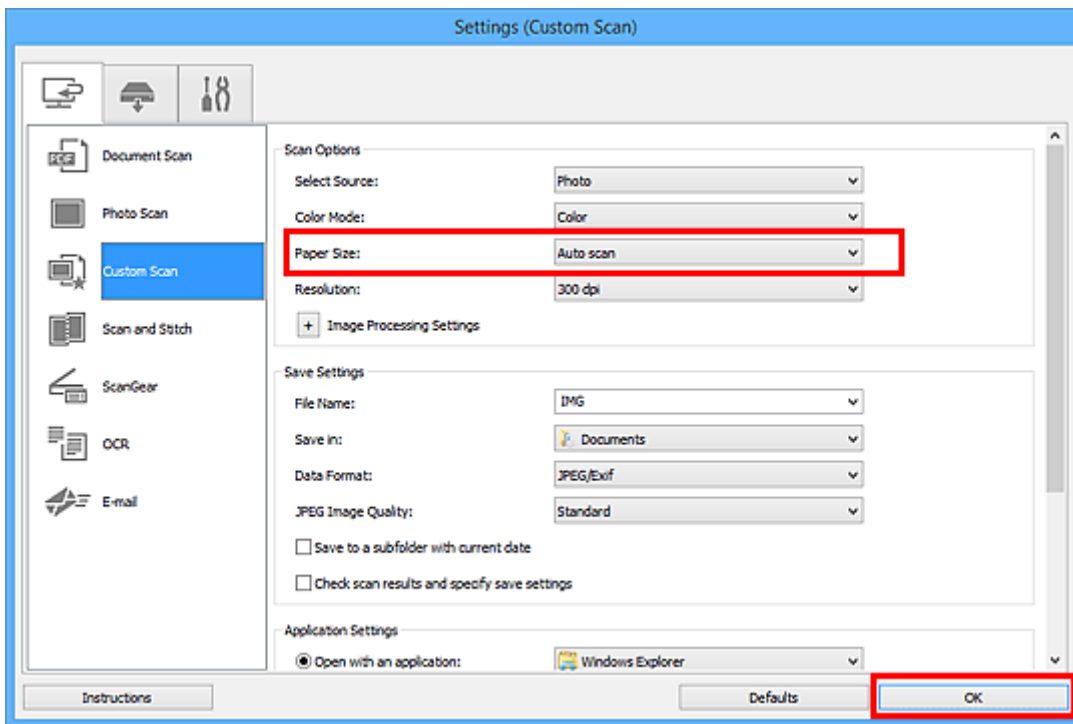

Het hoofdvenster IJ Scan Utility verschijnt.

»»» Opmerking

- Raadpleeg de volgende pagina's voor meer informatie over de instellingsitems in het dialoogvenster Instellingen.

- [Dialoogvenster Instellingen \(Document scannen\)](#)
- [Dialoogvenster Instellingen \(Foto scannen\)](#)
- [Dialoogvenster Instellingen \(Aangepast scannen\)](#)
- [Dialoogvenster Instellingen \(OCR\)](#)
- [Dialoogvenster Instellingen \(E-mail\)](#)

7. Klik op **Aangepast (Custom)**.

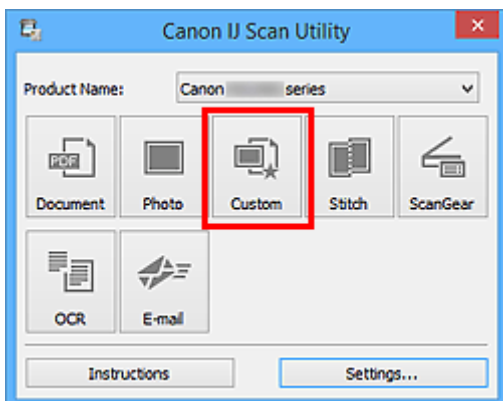

Er worden meerdere items tegelijk gescand.

»»» Opmerking

- Klik op **Annuleren (Cancel)** om het scannen te annuleren.

- Gescande afbeeldingen worden opgeslagen in de map die is ingesteld voor **Opslaan in (Save in)** in het bijbehorende dialoogvenster Instellingen dat wordt getoond door te klikken op **Instellingen (Settings...)**. In elk dialoogvenster Instellingen kunt u ook geavanceerde scaninstellingen opgeven.

Meerdere documenten tegelijk scannen vanuit de ADF (automatische documentinvoer)

Plaats meerdere documenten in de ADF (automatische documentinvoer) en scan deze tegelijkertijd.

»»» Opmerking

- U kunt meerdere documenten tegelijkertijd scannen vanuit de ADF wanneer u scant via **Document**, **Aangepast (Custom)**, **ScanGear**, **OCR** of **E-mail**.
Raadpleeg 'Scannen met een toepassing die u gebruikt (ScanGear)' voor uw model vanaf de startpagina van de *Online handleiding* voor informatie over scannen met ScanGear (scannerstuurprogramma).
- De vensters voor het scannen van documenten worden in de volgende beschrijvingen als voorbeeld gebruikt.

1. Plaats de documenten op de ADF.

■ [Documenten plaatsen \(ADF \(automatische documentinvoer\)\)](#)

2. [IJ Scan Utility starten](#).

3. Klik op **Instellingen (Settings...)**.

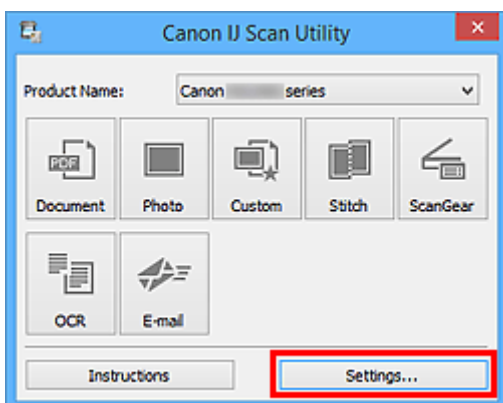

Het dialoogvenster Instellingen wordt weergegeven.

4. Klik op **Document scannen (Document Scan)**.

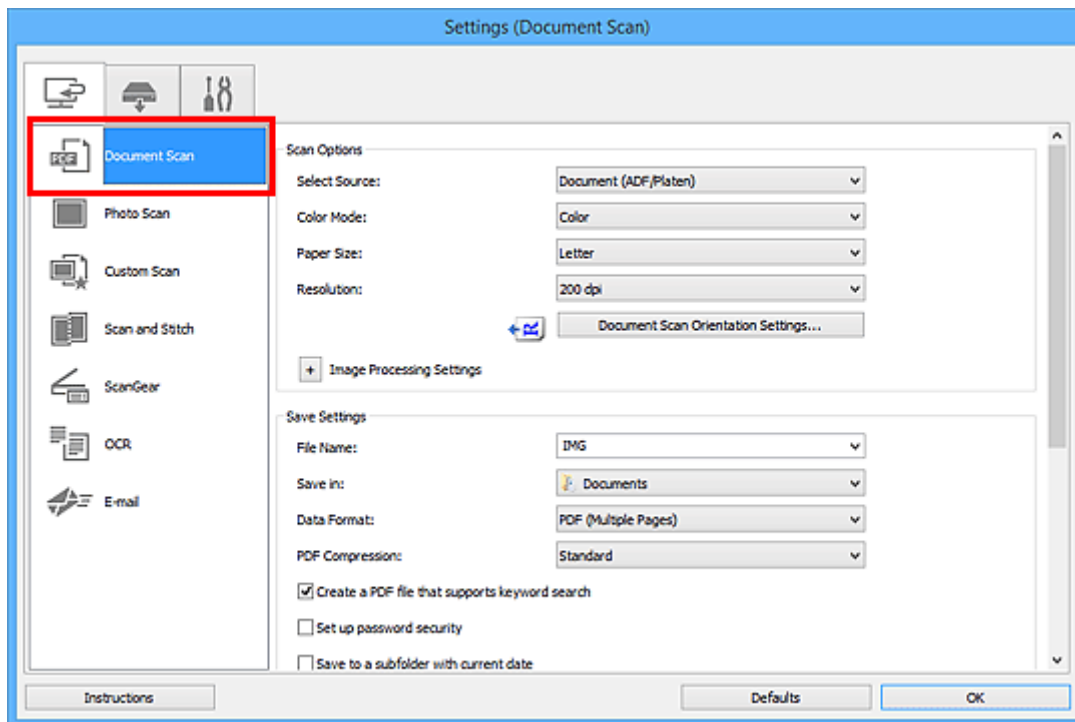

5. Selecteer bij **Bron selecteren (Select Source)** het type documenten dat u wilt scannen.

Als u alleen de voorzijde van elk document wilt scannen, selecteert u **Document (ADF/glasplaat) (Document (ADF/Platen))** of **Document (ADF enkelzijdig) (Document (ADF Simplex))**.

Als u zowel de voorzijde als de achterzijde van elk document wilt scannen, selecteert u **Document (ADF handmatig dubbelzijdig) (Document (ADF Manual Duplex))**.

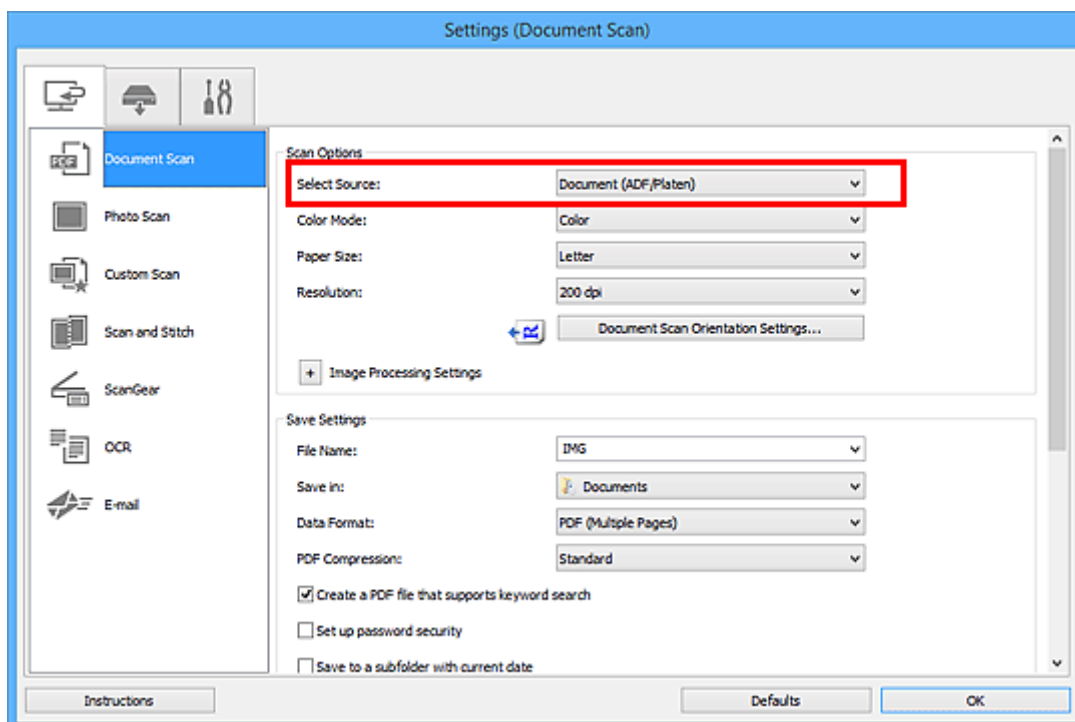

6. Stel de kleurenmodus, het documentformaat en de scanresolutie naar wens in.

Klik op **Instellingen scanstand document... (Document Scan Orientation Settings...)** om de afdrukstand te selecteren van de documenten die u wilt scannen. In het weergegeven dialoogvenster kunt u de **Afdrukstand (Orientation)** en de **Inbindzijde (Binding Side)** opgeven. Hoe u de documenten moet plaatsen voor het scannen van de achterzijde, is afhankelijk van de **Inbindzijde (Binding Side)**.

Als u klaar bent met het opgeven van de instellingen, klikt u op **OK**.

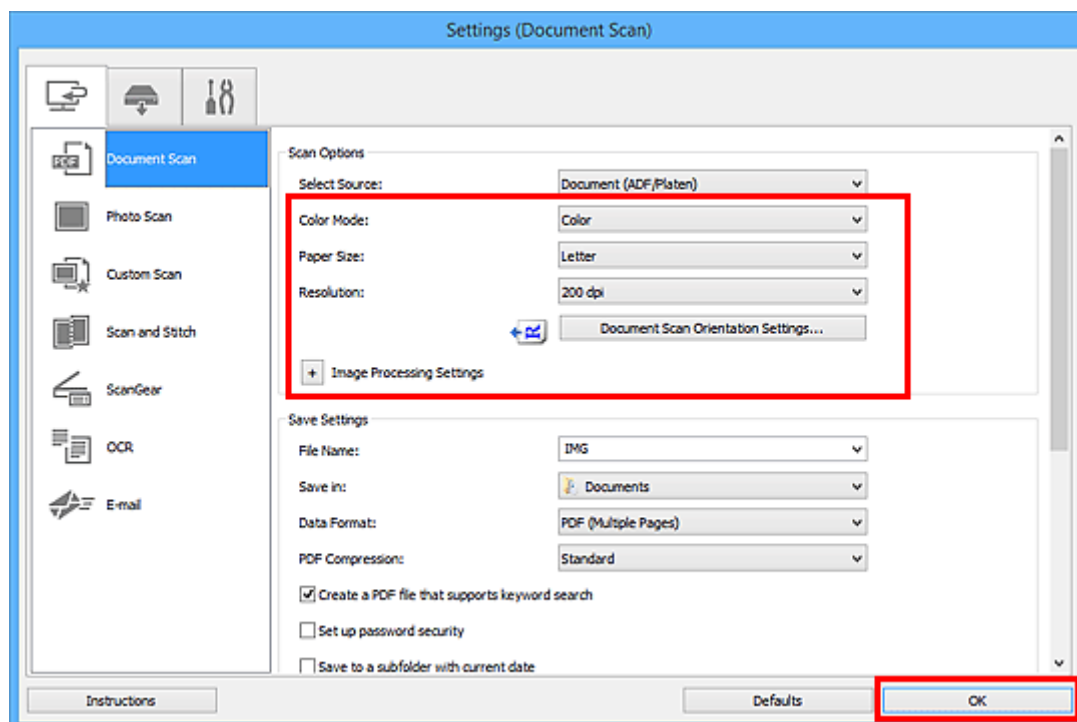

Het hoofdvenster IJ Scan Utility verschijnt.

»»» Opmerking

- Raadpleeg de volgende pagina's voor meer informatie over de instellingsitems in het dialoogvenster Instellingen.

- [Dialoogvenster Instellingen \(Document scannen\)](#)
- [Dialoogvenster Instellingen \(Aangepast scannen\)](#)
- [Dialoogvenster Instellingen \(OCR\)](#)
- [Dialoogvenster Instellingen \(E-mail\)](#)

7. Klik op **Document**.

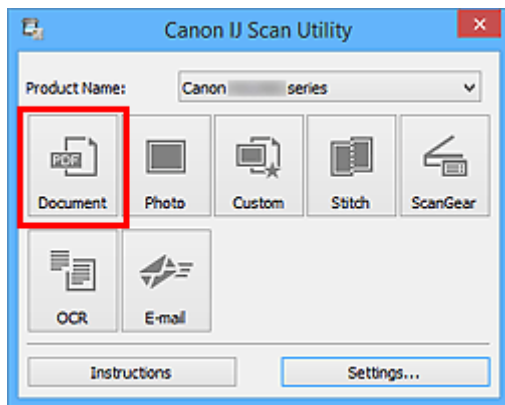

Het scannen begint.

►► Opmerking

- Klik op **Annuleren (Cancel)** om het scannen te annuleren.

Ga verder met stap 8 wanneer **Document (ADF handmatig dubbelzijdig) (Document (ADF Manual Duplex))** voor **Bron selecteren (Select Source)** is geselecteerd.

8. Volg de instructies op het scherm voor het plaatsen van de documenten.

►► Opmerking

- De vensters voor het scannen met **Afdrukstand (Orientation)** ingesteld op **Staand (Portrait)** worden in de volgende beschrijvingen als voorbeeld gebruikt.

Als Lange zijde (Long edge) is geselecteerd voor Inbindzijde (Binding Side) bij Instellingen scanstand document... (Document Scan Orientation Settings...):

Plaats de uitvoerdocumenten 180 graden gedraaid.

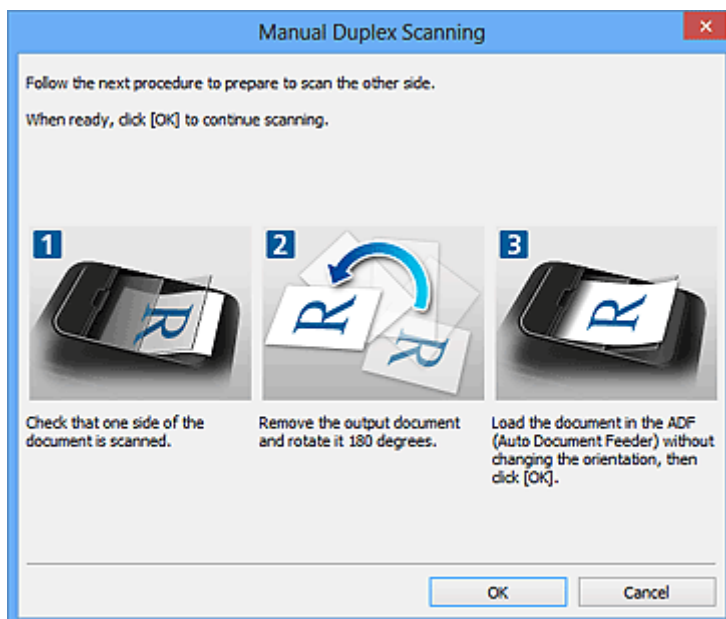

Als Korte zijde (Short edge) is geselecteerd voor Inbindzijde (Binding Side) bij Instellingen scanstand document... (Document Scan Orientation Settings...):

Plaats de documenten zonder de afdrukstand van de uitvoerdocumenten te wijzigen.

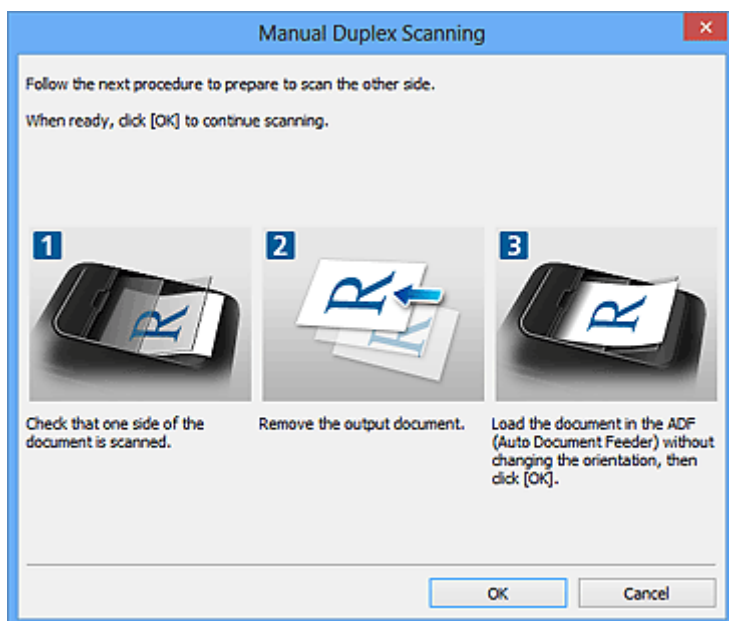

9. Klik op **OK**.

Het scannen begint.

»»» **Opmerking**

- Klik op **Annuleren (Cancel)** om het scannen te annuleren.
- Gescande afbeeldingen worden opgeslagen in de map die is ingesteld voor **Opslaan in (Save in)** in het bijbehorende dialoogvenster Instellingen dat wordt getoond door te klikken op **Instellingen (Settings...)**. In elk dialoogvenster Instellingen kunt u ook geavanceerde scaninstellingen opgeven.

Opslaan na controle van de scanresultaten

U kunt de scanresultaten controleren en de afbeeldingen vervolgens op een computer opslaan.

»»» Belangrijk

- U kunt de scanresultaten niet controleren voordat u ze hebt opgeslagen wanneer u hebt gescand via het bedieningspaneel.

»»» Opmerking

- De vensters voor het scannen van foto's worden in de volgende beschrijvingen als voorbeeld gebruikt.

1. [IJ Scan Utility](#) starten.
2. Klik op **Instellingen (Settings...)**.

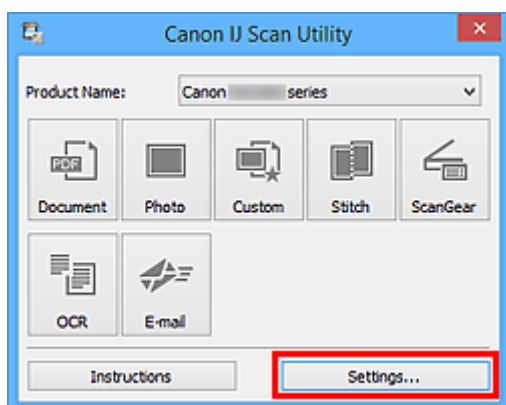

Het [dialogvenster Instellingen](#) wordt weergegeven.

3. Klik op **Foto scannen (Photo Scan)**.

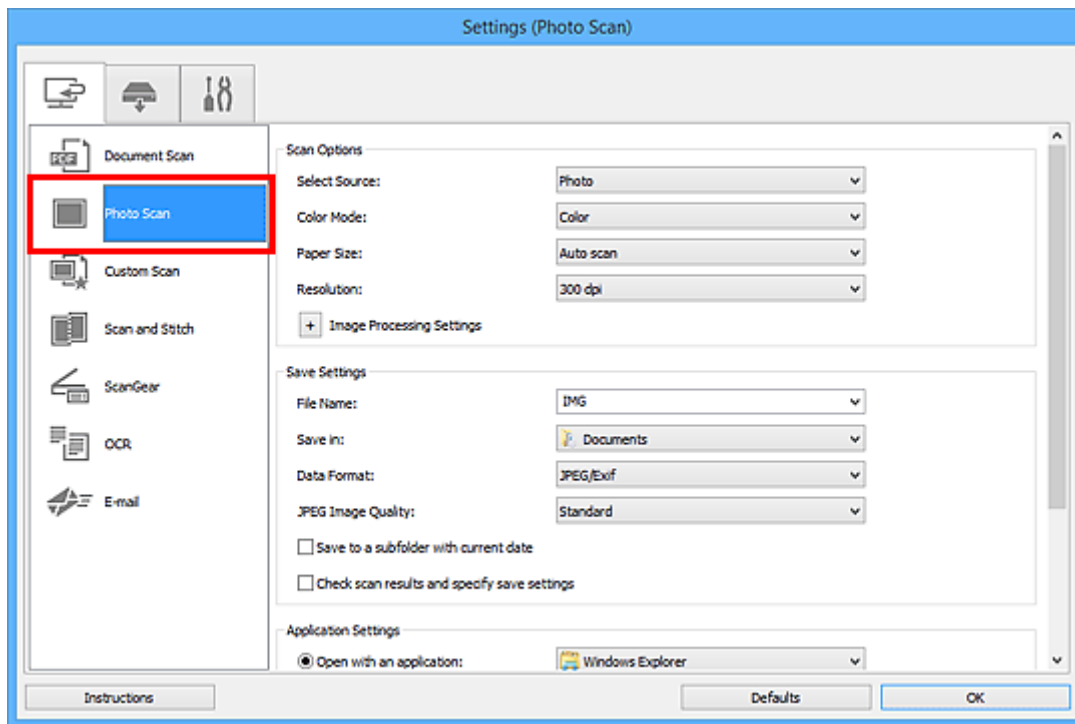

- Schakel het selectievakje **Scanresultaten controleren en opslaginstellingen opgeven (Check scan results and specify save settings)** in en klik op **OK**.

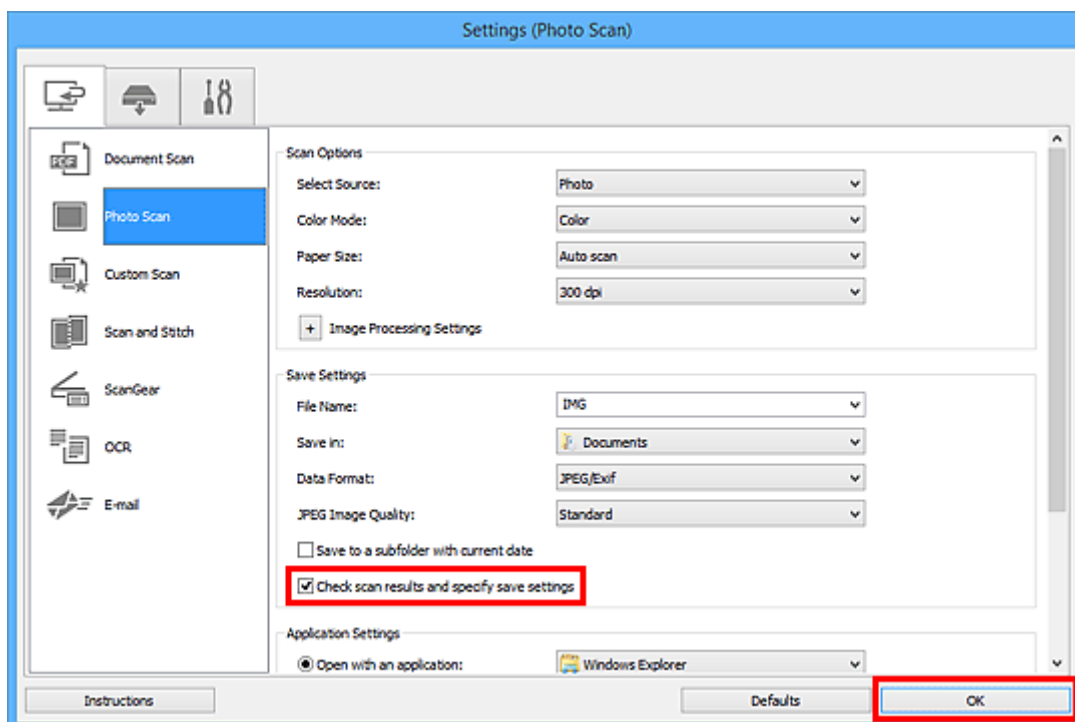

Het hoofdvenster IJ Scan Utility verschijnt.

»»» Opmerking

- Raadpleeg de volgende pagina's voor meer informatie over de instellingsitems in het dialoogvenster Instellingen.

■ [Dialogvenster Instellingen \(Document scannen\)](#)

- [Dialoogvenster Instellingen \(Foto scannen\)](#)
- [Dialoogvenster Instellingen \(Aangepast scannen\)](#)
- [Dialoogvenster Instellingen \(Scannen en samenvoegen\)](#)
- [Dialoogvenster Instellingen \(ScanGear\)](#)
- [Dialoogvenster Instellingen \(OCR\)](#)
- [Dialoogvenster Instellingen \(E-mail\)](#)

5. Klik op **Foto (Photo)**.

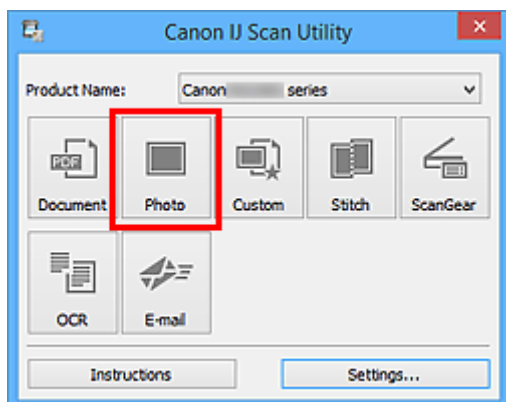

Het scannen begint.

Wanneer het scannen is voltooid, wordt het dialoogvenster **Instellingen opslaan (Save Settings)** geopend.

»»» Opmerking

- Klik op **Annuleren (Cancel)** om het scannen te annuleren.

6. Wijzig de gewenste volgorde van de afbeeldingen of de opties voor het opslaan van bestanden.

U kunt de volgorde van afbeeldingen of de opties voor het opslaan van bestanden wijzigen in het [dialoogvenster Instellingen opslaan \(Save Settings\)](#).

»»» Opmerking

- Standaard worden de volgende mappen gebruikt als opslaglocatie.
 - **Windows 10/Windows 8.1/Windows Vista:**
map **Documenten (Documents)**
 - **Windows 8/Windows 7:**
map **Mijn documenten (My Documents)**

7. Klik op **OK**.

De gescande afbeeldingen worden volgens de instellingen opgeslagen.

Schermen van IJ Scan Utility

➤ Hoofdscherm van IJ Scan Utility

➤ Dialoogvenster Instellingen

- Dialoogvenster **Instellingen (Document scannen)**
- Dialoogvenster **Instellingen (Foto scannen)**
- Dialoogvenster **Instellingen (Aangepast scannen)**
- Dialoogvenster **Instellingen (Scannen en samenvoegen)**
- Dialoogvenster **Instellingen (ScanGear)**
- Dialoogvenster **Instellingen (OCR)**
- Dialoogvenster **Instellingen (E-mail)**
- Dialoogvenster **Instellingen (Opslaan naar pc (document))**
- Dialoogvenster **Instellingen (Opslaan naar pc (foto))**
- Dialoogvenster **Instellingen (Toevoegen aan e-mail (document))**
- Dialoogvenster **Instellingen (Toevoegen aan e-mail (foto))**
- Dialoogvenster **Instellingen (Algemene instellingen)**

➤ Dialoogvenster Instellingen opslaan

➤ Dialoogvenster Instellingen voor wachtwoordbeveiliging

➤ Venster Afbeelding samenvoegen

Hoofdscherm van IJ Scan Utility

Volg de volgende stappen om IJ Scan Utility te starten.

Windows 10:

Selecteer in het menu **Start** achtereenvolgens **Alle apps (All apps)** > **Canon Utilities** > **IJ Scan Utility** om IJ Scan Utility te starten.

Windows 8.1/Windows 8:

Selecteer **IJ Scan Utility** op het startscherm om IJ Scan Utility te starten.

Als **IJ Scan Utility** niet in het startscherm wordt weergegeven, selecteert u de charm **Zoeken (Search)** en zoekt u vervolgens naar 'IJ Scan Utility'.

Windows 7/Windows Vista:

Selecteer in het menu **Start** achtereenvolgens **Alle Programma's (All Programs)** > **Canon Utilities** > **IJ Scan Utility** > **IJ Scan Utility** om IJ Scan Utility te starten.

U kunt in één handeling scannen en opslaan door op het bijbehorende pictogram te klikken.

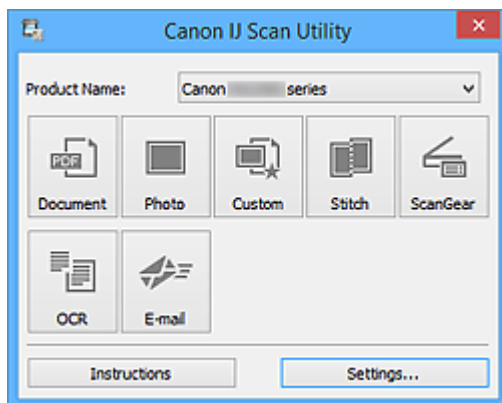

Productnaam (Product Name)

Hier wordt de productnaam weergegeven van het product waar IJ Scan Utility momenteel voor is ingesteld.

Als het weergegeven product niet het gewenste product is, selecteert u het gewenste product in de lijst.

Selecteer daarnaast bij een netwerkverbinding een product met 'Netwerk' na de productnaam.

»»» Opmerking

- Zie '[Scaninstellingen voor het netwerk](#)' voor informatie over het instellen van een netwerkomgeving.

Document

Scant items als documenten en slaat ze op een computer op.

Instellingen voor scannen/opslaan en de reactie na scannen kunnen worden opgegeven in het [dialoogvenster Instellingen \(Document scannen\) \(Settings \(Document Scan\)\)](#).

Foto (Photo)

Scant items als foto's en slaat ze op een computer op.

Instellingen voor scannen/opslaan en de reactie na scannen kunnen worden opgegeven in het [dialoogvenster Instellingen \(Foto scannen\) \(Settings \(Photo Scan\)\)](#).

Aangepast (Custom)

Scant items met uw voorkeursinstellingen en slaat de afbeeldingen op een computer op. Het type item kan automatisch worden gedetecteerd.

Instellingen voor scannen/opslaan en de reactie na scannen kunnen worden opgegeven in het [dialoogvenster Instellingen \(Aangepast scannen\) \(Settings \(Custom Scan\)\)](#).

Samenvoegen (Stitch)

Toont het venster **Afbeelding samenvoegen (Image Stitch)** waarin u de linker- en rechterhelft van een item dat groter is dan de plaat kunt scannen en deze tot één afbeelding kunt samenvoegen.

Instellingen voor scannen/opslaan en de reactie na scannen kunnen worden opgegeven in het [dialoogvenster Instellingen \(Scannen en samenvoegen\) \(Settings \(Scan and Stitch\)\)](#).

ScanGear

Start ScanGear (scannerstuurprogramma) waarmee u bij het scannen afbeeldingscorrecties en kleuraanpassingen kunt aanbrengen.

Instellingen voor scannen/opslaan en toepassingen kunnen worden opgegeven in het [dialoogvenster Instellingen \(ScanGear\) \(Settings \(ScanGear\)\)](#).

OCR

U kunt tekst in gescande tijdschriften en kranten scannen en weergeven in een opgegeven toepassing.

Instellingen voor scannen/opslaan en toepassingen kunnen worden opgegeven in het [dialoogvenster Instellingen \(OCR\) \(Settings \(OCR\)\)](#).

E-mail

U kunt gescande afbeeldingen via e-mail verzenden.

Instellingen voor scannen/opslaan en toepassingen kunnen worden opgegeven in het [dialoogvenster Instellingen \(E-mail\) \(Settings \(E-mail\)\)](#).

Instructies (Instructions)

Deze handleiding openen.

Instellingen (Settings...)

Toont het [dialoogvenster Instellingen](#) waarin u de instellingen voor scannen/opslaan en de reactie na scannen kunt opgeven.

Dialogvenster Instellingen

Het dialogvenster Instellingen bestaat uit drie tabbladen:  (Scannen vanaf een computer), 

(Scannen vanaf het bedieningspaneel) en  (Algemene instellingen). Als u op een tabblad klikt verandert de weergave in het rode kader en kunt u geavanceerde instellingen voor de functies op elk tabblad opgeven.

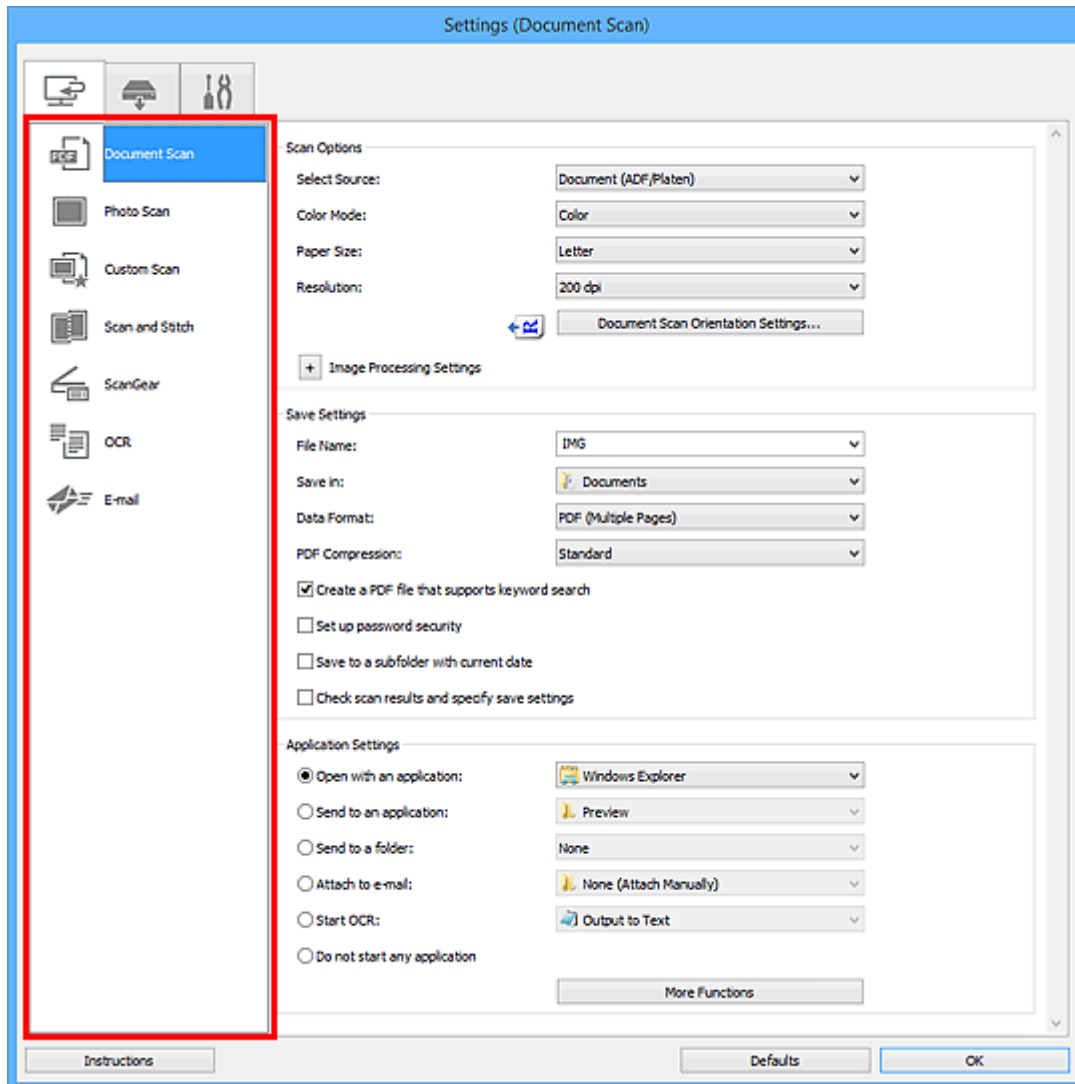

(Scannen vanaf een computer)

U kunt opgeven hoe moet worden gereageerd als er wordt gescand vanuit IJ Scan Utility.

- [Dialogvenster Instellingen \(Document scannen\)](#)
- [Dialogvenster Instellingen \(Foto scannen\)](#)
- [Dialogvenster Instellingen \(Aangepast scannen\)](#)
- [Dialogvenster Instellingen \(Scannen en samenvoegen\)](#)
- [Dialogvenster Instellingen \(ScanGear\)](#)
- [Dialogvenster Instellingen \(OCR\)](#)
- [Dialogvenster Instellingen \(E-mail\)](#)



(Scannen vanaf het bedieningspaneel)

U kunt opgeven hoe moet worden gereageerd als er wordt gescand vanaf het bedieningspaneel.

- [Dialogvenster Instellingen \(Opslaan naar pc \(document\)\)](#)
- [Dialogvenster Instellingen \(Opslaan naar pc \(foto\)\)](#)
- [Dialogvenster Instellingen \(Toevoegen aan e-mail \(document\)\)](#)
- [Dialogvenster Instellingen \(Toevoegen aan e-mail \(foto\)\)](#)



Tabblad (Algemene instellingen)

U kunt het te gebruiken product, de beperking van de bestandsgrootte voor e-mailbijlagen, de taal om tekst in afbeeldingen te detecteren en de map waarin de afbeeldingen tijdelijk worden opgeslagen instellen.

- [Dialogvenster Instellingen \(Algemene instellingen\)](#)

Dialogvenster Instellingen (Document scannen)

Klik op **Document scannen (Document Scan)** op het tabblad  (Scannen vanaf een computer) om het dialogvenster **Instellingen (Document scannen) (Settings (Document Scan))** weer te geven.

In het dialogvenster **Instellingen (Document scannen) (Settings (Document Scan))** kunt u geavanceerde scaninstellingen opgeven om items als documenten te scannen.

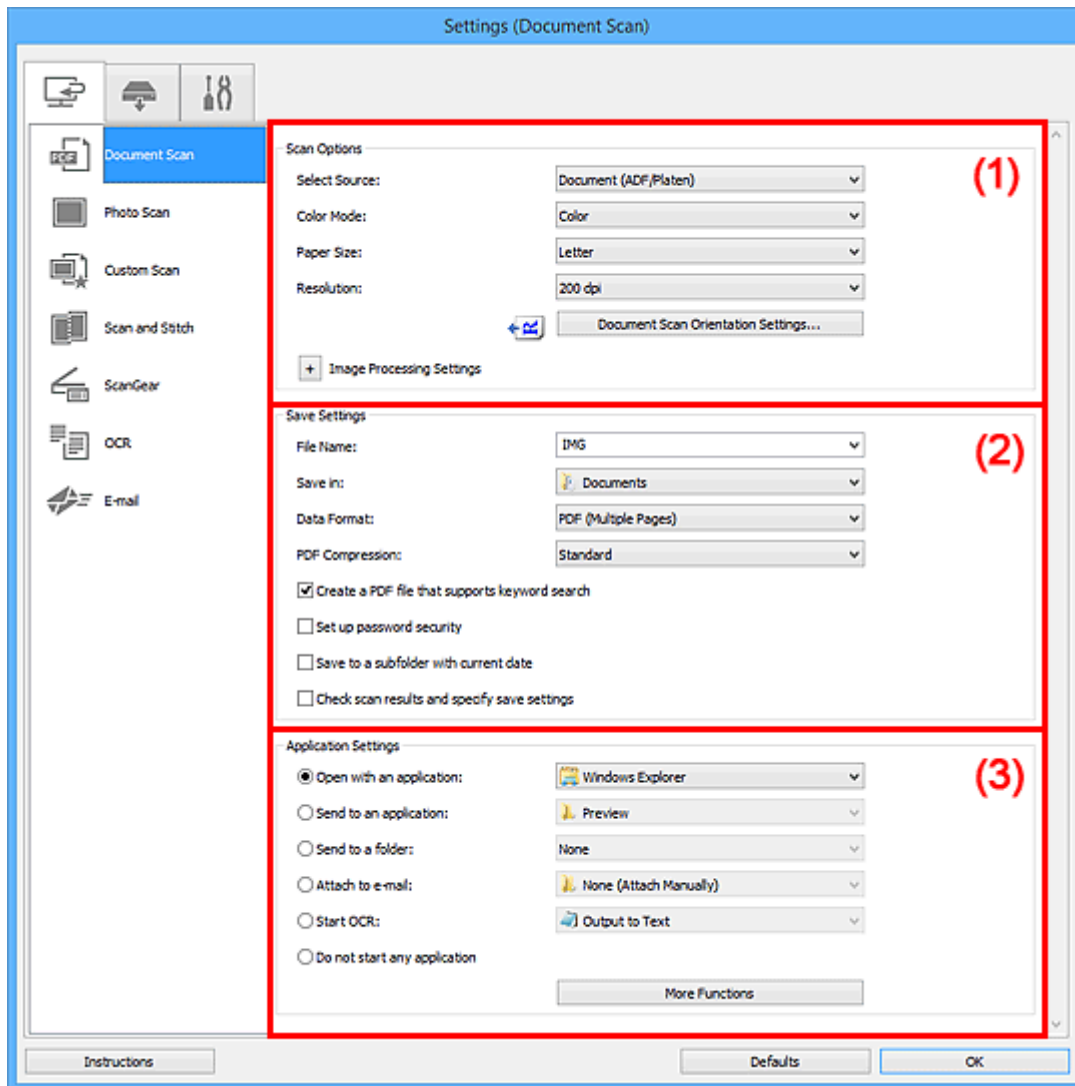

- [\(1\) Gebied Scanopties](#)
- [\(2\) Gebied Instellingen opslaan](#)
- [\(3\) Gebied Instellingen voor de toepassing](#)

(1) Gebied Scanopties

Bron selecteren (Select Source)

Hiermee kunt u het type item selecteren dat moet worden gescand.

- Documenten scannen: **Document of Document (ADF/glasplaat) (Document (ADF/Platen))**
- Tijdschriften scannen: **Tijdschrift (Magazine)**

- Documenten scannen vanuit de ADF (automatische documentinvoer): **Document (ADF enkelzijdig) (Document (ADF Simplex))**, **Document (ADF handmatig dubbelzijdig) (Document (ADF Manual Duplex))** of **Document (ADF/glasplaat) (Document (ADF/Platen))**

»»» Opmerking

- Wanneer **Document (ADF/glasplaat) (Document (ADF/Platen))** is geselecteerd en documenten op de plaat en de ADF worden geplaatst, worden de documenten gescand die op de ADF zijn geplaatst.

Kleurenmodus (Color Mode)

Hier kunt u de kleurenmodus selecteren waarmee het item moet worden gescand.

Papierformaat (Paper Size)

Selecteer de grootte van het item dat u wilt scannen.

Wanneer u **Aangepast (Custom)** selecteert, wordt een dialoogvenster geopend waarin u het papierformaat kunt opgeven. Selecteer een **Eenheid (Unit)**, voer de **Breedte (Width)** en **Hoogte (Height)** in en klik vervolgens op **OK**.

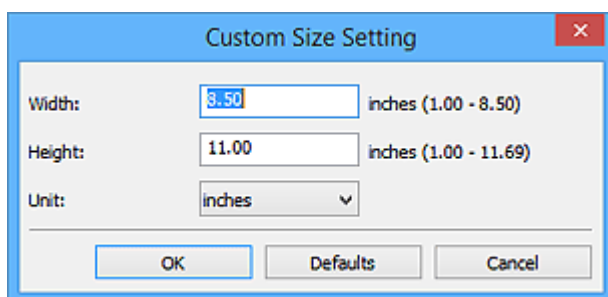

»»» Opmerking

- Klik op **Standaard (Defaults)** om de opgegeven instellingen te herstellen naar de standaardinstellingen.

Resolutie (Resolution)

Selecteer de resolutie van het item dat u wilt scannen.

Hoe hoger de resolutie (waarde), hoe gedetailleerder de afbeelding.

■ [Resolutie](#)

»»» Opmerking

- Alleen **300 dpi** of **400 dpi** kan worden ingesteld wanneer **OCR starten (Start OCR)** is geselecteerd bij **Instellingen voor de toepassing (Application Settings)**.

Instellingen scanstand document... (Document Scan Orientation Settings...)

Dit wordt weergegeven wanneer u ADF selecteert bij **Bron selecteren (Select Source)**.

Klik om het dialoogvenster **Instellingen voor scanstand document (Document Scan Orientation Settings)** weer te geven waarin u de afdrukstand en inbindzijde van de documenten die worden gescand vanuit de ADF kunt instellen.

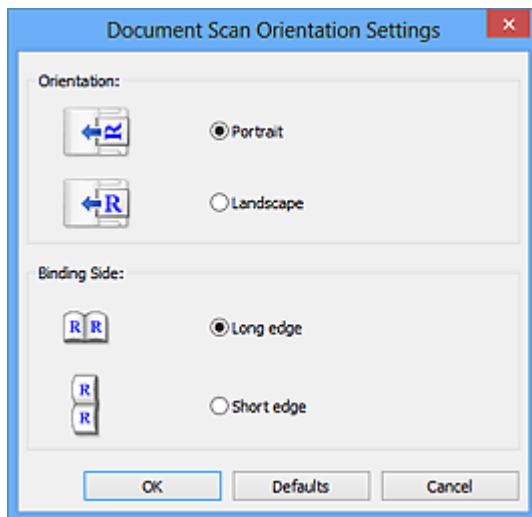

»»» Belangrijk

- **Inbindzijde (Binding Side)** kan niet worden opgegeven als alleen de voorzijde van elk document wordt gescand.

Instellingen voor het verwerken van afbeeldingen (Image Processing Settings)

Klik op  (plus) om het volgende in te stellen.

»»» Opmerking

- De weergegeven items hangen af van **Bron selecteren (Select Source)** en **Kleurenmodus (Color Mode)**.

Automatische documentcorrectie toepassen (Apply Auto Document Fix)

Schakel dit selectievakje in om tekst in een document of tijdschrift scherper te maken en zo de leesbaarheid ervan te verbeteren.

»»» Belangrijk

- De kleurtint kan afwijken van de bronafbeelding nadat de correcties zijn toegepast. Schakel in dat geval het selectievakje uit en voer de scan uit.

»»» Opmerking

- Het scannen neemt meer tijd in beslag als u deze functie inschakelt.

Contouren scherper maken (Sharpen outline)

Versterkt de contouren van onderwerpen om de afbeelding scherper te maken.

Doorschijnendheid reduceren (Reduce show-through)

Maakt tekst in een document scherper of vermindert het doorschijnen van tekst in kranten, enzovoort.

Moiré reduceren (Reduce moire)

Reduceert moirépatronen.

Afgedrukte materialen worden weergegeven als een verzameling kleine puntjes. Moiré is een verschijnsel waarbij ongelijkmatige gradatie of een streppatroon zichtbaar is als foto's of afbeeldingen met fijne punten worden gescand.

»» Opmerking

- Het scannen neemt meer tijd in beslag als u **Moiré reduceren (Reduce moire)** inschakelt.

Schaduw van rugmarge reduceren (Reduce gutter shadow)/Schaduw van rugmarge reduceren (glasplaat) (Reduce gutter shadow (platen))

Reduceert schaduwen van rugmarges die tussen pagina's zichtbaar zijn wanneer geopende boekjes worden gescand.

»» Belangrijk

- Deze functie is alleen beschikbaar wanneer vanaf de glasplaat wordt gescand.

»» Opmerking

- Gebruik in ScanGear (scannerstuurprogramma) het tabblad **Geavanceerde modus (Advanced Mode)** om schaduwen van rugmarges te corrigeren wanneer u items met een niet-standaardgrootte of specifieke gebieden scant.
Raadpleeg voor meer informatie 'Schaduwcorrectie van rugmarge' voor uw model vanuit de startpagina van de *Online handleiding*.
- Wanneer u deze functie inschakelt, kan het scannen langer duren dan normaal bij een netwerkverbinding.

Scheve tekstdocumenten corrigeren (Correct slanted text document)

Detecteert de gescande tekst en corrigeert de hoek (binnen -0,1 tot -10 graden of +0,1 tot +10 graden) van het document.

»» Belangrijk

- De volgende typen documenten worden mogelijk niet juist gecorrigeerd, aangezien de tekst niet correct kan worden gedetecteerd.
 - Documenten waarvan de tekstregels een hellingspercentage hebben van meer dan 10 graden of waarvan de regels niet hetzelfde hellingspercentage hebben
 - Documenten met zowel verticale als horizontale tekst
 - Documenten met een zeer groot of zeer klein lettertype
 - Documenten met weinig tekst
 - Documenten met illustraties/afbeeldingen
 - Handschrift
 - Documenten met zowel verticale als horizontale lijnen (tabellen)

»» Opmerking

- Het scannen neemt meer tijd in beslag als u **Scheve tekstdocumenten corrigeren (Correct slanted text document)** inschakelt.

De afdrukstand van tekstdocumenten detecteren en afbeeldingen roteren (Detect the orientation of text document and rotate image)

Roteert de afbeelding automatisch naar de juiste afdrukstand door de afdrukstand van tekst in het gescande document te detecteren.

»»» Belangrijk

- Alleen tekstdocumenten die zijn geschreven in de taal die is geselecteerd voor **Documenttaal (Document Language)** in het [dialoogvenster Instellingen \(Algemene instellingen\) \(Settings \(General Settings\)\)](#) worden ondersteund.
- De afdrukstand van de volgende typen instellingen of documenten wordt mogelijk niet gedetecteerd, aangezien de tekst niet correct kan worden gedetecteerd.
 - Resolutie ligt buiten het bereik van 300 dpi tot 600 dpi
 - Tekengrootte ligt buiten het bereik van 8 punten tot 48 punten
 - Documenten met speciale lettertypen, effecten, cursieve letters of met de hand geschreven tekst
 - Documenten met achtergrondpatronen

Schakel in dat geval het selectievakje **Scanresultaten controleren en opslaginstellingen opgeven (Check scan results and specify save settings)** in en roteer de afbeelding in het [dialoogvenster Instellingen opslaan \(Save Settings\)](#).

(2) Gebied Instellingen opslaan

Bestandsnaam (File Name)

Voer een bestandsnaam in voor de afbeelding die u wilt opslaan. Wanneer u een bestand opslaat, worden de datum en vier cijfers aan de ingestelde bestandsnaam toegevoegd in de indeling "_20XX0101_0001".

»»» Opmerking

- Wanneer u het selectievakje **Opslaan in een submap met de huidige datum (Save to a subfolder with current date)** inschakelt, worden de datum en vier cijfers aan de ingestelde bestandsnaam toegevoegd.

Opslaan in (Save in)

Hiermee wordt de map weergegeven waarin de gescande documenten moeten worden opgeslagen. Als u een map wilt toevoegen, selecteert u **Toevoegen... (Add...)** in het keuzemenu, klikt u op **Toevoegen (Add)** in het dialoogvenster **Doelmap selecteren (Select Destination Folder)** dat wordt weergegeven en geeft u de doelmap op.

Standaard worden de volgende mappen gebruikt als opslaglocatie.

- **Windows 10/Windows 8.1/Windows Vista:**
map **Documenten (Documents)**
- **Windows 8/Windows 7:**
map **Mijn documenten (My Documents)**

Gegevensindeling (Data Format)

Selecteer de gegevensindeling waarin de gescande documenten moeten worden opgeslagen.

U kunt **JPEG/Exif**, **TIFF**, **PNG**, **PDF** of **PDF (meerdere pagina's) (PDF (Multiple Pages))** selecteren.

»»» Belangrijk

- U kunt **JPEG/Exif** niet selecteren als **Kleurenmodus (Color Mode)** is ingesteld op **Zwart-wit (Black and White)**.
- Wanneer **OCR starten (Start OCR)** is geselecteerd in **Instellingen voor de toepassing (Application Settings)** kunt u **PDF** of **PDF (meerdere pagina's) (PDF (Multiple Pages))** niet selecteren.

»»» Opmerking

- Met een netwerkverbinding kan het scannen langer duren dan normaal als u **TIFF** of **PNG** instelt bij **Gegevensindeling (Data Format)**.

PDF-compressie (PDF Compression)

Selecteer het type compressie voor het opslaan van PDF-bestanden.

Standaard (Standard)

Deze instelling wordt aanbevolen.

Hoog (High)

Hiermee wordt het bestand gecomprimeerd tijdens het opslaan, waardoor u de netwerk-/serverbelasting kunt verminderen.

»»» Belangrijk

- Dit wordt alleen weergegeven als **PDF** of **PDF (meerdere pagina's) (PDF (Multiple Pages))** is geselecteerd bij **Gegevensindeling (Data Format)**.
- Als **Zwart-wit (Black and White)** is geselecteerd in de **Kleurenmodus (Color Mode)**, wordt deze optie niet weergegeven.

JPEG-beeldkwaliteit (JPEG Image Quality)

U kunt de beeldkwaliteit van JPEG-bestanden opgeven.

»»» Belangrijk

- Dit wordt alleen weergegeven als **JPEG/Exif** is geselecteerd bij **Gegevensindeling (Data Format)**.

Een PDF-bestand maken dat zoeken op trefwoord ondersteunt (Create a PDF file that supports keyword search)

Schakel dit selectievakje in als u tekens in afbeeldingen wilt converteren naar tekstgegevens en PDF-bestanden wilt maken die zoeken op trefwoorden ondersteunen.

»»» Belangrijk

- Dit wordt alleen weergegeven als **PDF** of **PDF (meerdere pagina's) (PDF (Multiple Pages))** is geselecteerd bij **Gegevensindeling (Data Format)**.

»»» Opmerking

- Als tekst niet correct kan worden doorzocht, wordt het aanbevolen 300 dpi of hoger te selecteren voor **Resolutie (Resolution)**.

- Er worden PDF-bestanden gemaakt die u kunt doorzoeken in de taal die u hebt geselecteerd bij

Documenttaal (Document Language) op het tabblad  (Algemene instellingen) van het dialoogvenster Instellingen.

Wachtwoordbeveiliging instellen (Set up password security)

Schakel dit selectievakje in om het [dialoogvenster Instellingen voor wachtwoordbeveiliging \(Password Security Settings\)](#) weer te geven.

»» Belangrijk

- Dit wordt alleen weergegeven als **PDF** of **PDF (meerdere pagina's) (PDF (Multiple Pages))** is geselecteerd bij **Gegevensindeling (Data Format)**.

Opslaan in een submap met de huidige datum (Save to a subfolder with current date)

Schakel dit selectievakje in om een map met de huidige datum te maken in de map die is opgegeven voor **Opslaan in (Save in)** en gescande afbeeldingen op te slaan in die map. Er wordt een map gemaakt met een naam als '20XX_01_01' (Jaar_Maand_Dag).

Als dit selectievakje niet is ingeschakeld, worden bestanden rechtstreeks opgeslagen in de map die is opgegeven bij **Opslaan in (Save in)**.

Scanresultaten controleren en opslaginstellingen opgeven (Check scan results and specify save settings)

Hiermee wordt na het scannen het [dialoogvenster Instellingen opslaan \(Save Settings\)](#) weergegeven.

(3) Gebied Instellingen voor de toepassing

Met een toepassing openen (Open with an application)

Selecteer dit wanneer u de gescande afbeeldingen wilt verbeteren of corrigeren.

U kunt de toepassing in het keuzemenu opgeven.

Naar een toepassing sturen (Send to an application)

Selecteer deze optie wanneer u de gescande afbeeldingen ongewijzigd wilt gebruiken in een toepassing waarmee u door afbeeldingen kunt bladeren of ze kunt organiseren.

U kunt de toepassing in het keuzemenu opgeven.

Naar een map sturen (Send to a folder)

Selecteer deze optie wanneer u de gescande afbeeldingen ook wilt opslaan in een andere map dan is opgegeven in **Opslaan in (Save in)**.

U kunt de map in het keuzemenu opgeven.

Toevoegen aan e-mail (Attach to e-mail)

Selecteer dit wanneer u de gescande afbeeldingen bij e-mails wilt verzenden.

U kunt de gewenste e-mailclient opgeven in het keuzemenu.

OCR starten (Start OCR)

Selecteer deze optie als u tekst in de gescande afbeelding wilt omzetten in tekstgegevens.

U kunt de toepassing in het keuzemenu opgeven.

Geen toepassing starten (Do not start any application)

De scan wordt opgeslagen in de map die is opgegeven in **Opslaan in (Save in)**.

»» Opmerking

- Als u een toepassing of map wilt toevoegen aan het keuzemenu, selecteert u **Toevoegen... (Add...)** in het keuzemenu, klikt u op **Toevoegen (Add)** in het dialoogvenster **Toepassing selecteren (Select Application)** of **Doelmap selecteren (Select Destination Folder)** dat wordt weergegeven en geeft u de toepassing of map op.

Instructies (Instructions)

Deze handleiding openen.

Standaard (Defaults)

U kunt de instellingen in het getoonde scherm herstellen naar de standaardinstellingen.

Dialogvenster Instellingen (Foto scannen)

Klik op **Foto scannen (Photo Scan)** op het tabblad  (Scannen vanaf een computer) om het dialogvenster **Instellingen (Foto scannen) (Settings (Photo Scan))** weer te geven.

In het dialogvenster **Instellingen (Foto scannen) (Settings (Photo Scan))** kunt u geavanceerde scaninstellingen opgeven om items als foto's te scannen.

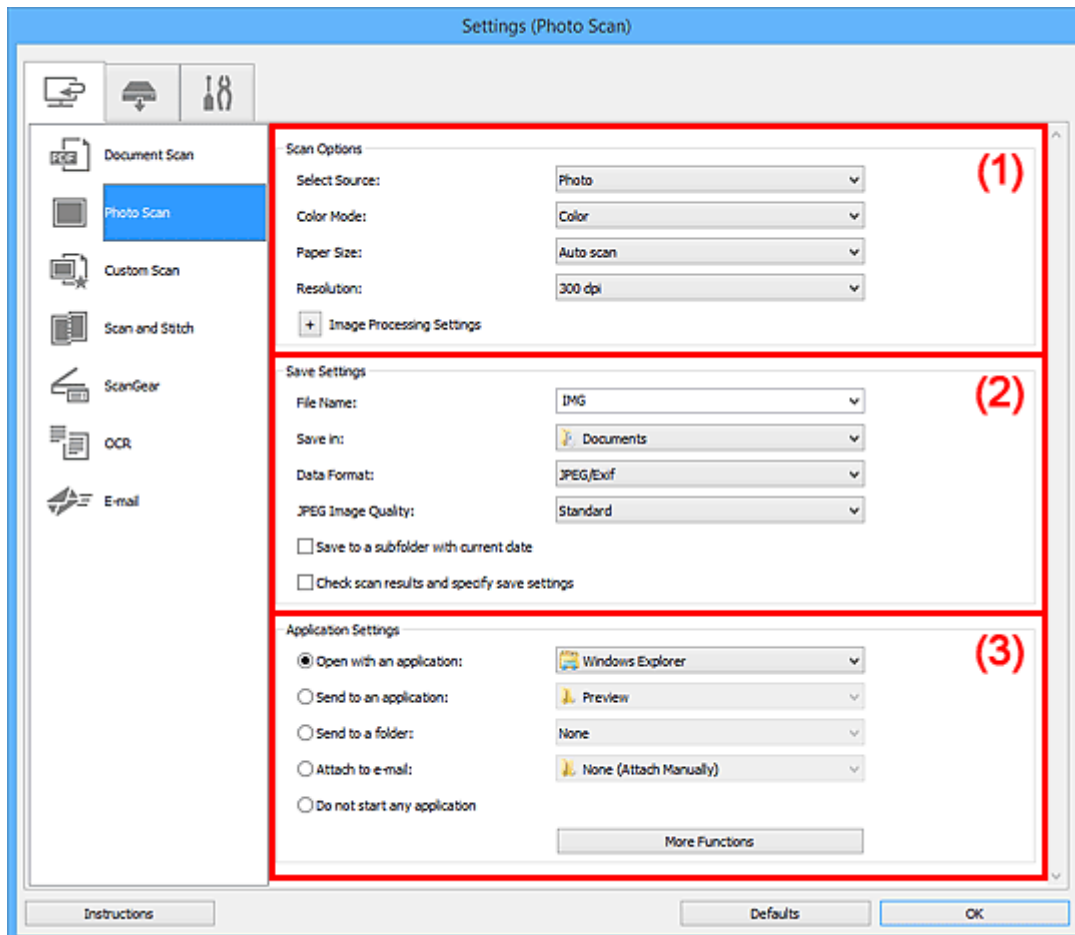

- [\(1\) Gebied Scanopties](#)
- [\(2\) Gebied Instellingen opslaan](#)
- [\(3\) Gebied Instellingen voor de toepassing](#)

(1) Gebied Scanopties

Bron selecteren (Select Source)

Foto (Photo) is geselecteerd.

Kleurenmodus (Color Mode)

Hier kunt u de kleurenmodus selecteren waarmee het item moet worden gescand.

Papierformaat (Paper Size)

Selecteer de grootte van het item dat u wilt scannen.

Wanneer u **Aangepast (Custom)** selecteert, wordt een dialogvenster geopend waarin u het papierformaat kunt opgeven. Selecteer een **Eenheid (Unit)**, voer de **Breedte (Width)** en **Hoogte (Height)** in en klik vervolgens op **OK**.

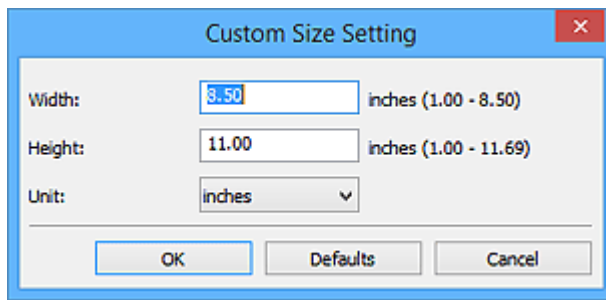

»»» Opmerking

- Klik op **Standaard (Defaults)** om de opgegeven instellingen te herstellen naar de standaardinstellingen.

Resolutie (Resolution)

Selecteer de resolutie van het item dat u wilt scannen.

Hoe hoger de resolutie (waarde), hoe gedetailleerder de afbeelding.

■ [Resolutie](#)

Instellingen voor het verwerken van afbeeldingen (Image Processing Settings)

Klik op  (plus) om het volgende in te stellen.

»»» Belangrijk

- Wanneer **Kleurenmodus (Color Mode)** staat ingesteld op **Zwart-wit (Black and White)** is **Instellingen voor het verwerken van afbeeldingen (Image Processing Settings)** niet beschikbaar.

Contouren scherper maken (Sharpen outline)

Versterkt de contouren van onderwerpen om de afbeelding scherper te maken.

(2) Gebied Instellingen opslaan

Bestandsnaam (File Name)

Voer een bestandsnaam in voor de afbeelding die u wilt opslaan. Wanneer u een bestand opslaat, worden de datum en vier cijfers aan de ingestelde bestandsnaam toegevoegd in de indeling "_20XX0101_0001".

»»» Opmerking

- Wanneer u het selectievakje **Opslaan in een submap met de huidige datum (Save to a subfolder with current date)** inschakelt, worden de datum en vier cijfers aan de ingestelde bestandsnaam toegevoegd.

Opslaan in (Save in)

Hiermee wordt de map weergegeven waarin de gescande documenten moeten worden opgeslagen. Als u een map wilt toevoegen, selecteert u **Toevoegen... (Add...)** in het keuzemenu, klikt u op **Toevoegen (Add)** in het dialoogvenster **Doelmap selecteren (Select Destination Folder)** dat wordt weergegeven en geeft u de doelmap op.

Standaard worden de volgende mappen gebruikt als opslaglocatie.

- **Windows 10/Windows 8.1/Windows Vista:**

map **Documenten (Documents)**

- **Windows 8/Windows 7:**

map **Mijn documenten (My Documents)**

Gegevensindeling (Data Format)

Selecteer de gegevensindeling waarin de gescande documenten moeten worden opgeslagen.

U kunt **JPEG/Exif**, **TIFF** of **PNG** selecteren.

»»» Belangrijk

- U kunt **JPEG/Exif** niet selecteren als **Kleurenmodus (Color Mode)** is ingesteld op **Zwart-wit (Black and White)**.

»»» Opmerking

- Met een netwerkverbinding kan het scannen langer duren dan normaal als u **TIFF** of **PNG** instelt bij **Gegevensindeling (Data Format)**.

JPEG-beeldkwaliteit (JPEG Image Quality)

U kunt de beeldkwaliteit van JPEG-bestanden opgeven.

»»» Belangrijk

- Dit wordt alleen weergegeven als **JPEG/Exif** is geselecteerd bij **Gegevensindeling (Data Format)**.

Opslaan in een submap met de huidige datum (Save to a subfolder with current date)

Schakel dit selectievakje in om een map met de huidige datum te maken in de map die is opgegeven voor **Opslaan in (Save in)** en gescande afbeeldingen op te slaan in die map. Er wordt een map gemaakt met een naam als '20XX_01_01' (Jaar_Maand_Dag).

Als dit selectievakje niet is ingeschakeld, worden bestanden rechtstreeks opgeslagen in de map die is opgegeven bij **Opslaan in (Save in)**.

Scanresultaten controleren en opslaginstellingen opgeven (Check scan results and specify save settings)

Hiermee wordt na het scannen het [dialoogvenster Instellingen opslaan \(Save Settings\)](#) weergegeven.

(3) Gebied Instellingen voor de toepassing

Met een toepassing openen (Open with an application)

Selecteer dit wanneer u de gescande afbeeldingen wilt verbeteren of corrigeren.

U kunt de toepassing in het keuzemenu opgeven.

Naar een toepassing sturen (Send to an application)

Selecteer deze optie wanneer u de gescande afbeeldingen ongewijzigd wilt gebruiken in een toepassing waarmee u door afbeeldingen kunt bladeren of ze kunt organiseren.

U kunt de toepassing in het keuzemenu opgeven.

Naar een map sturen (Send to a folder)

Selecteer deze optie wanneer u de gescande afbeeldingen ook wilt opslaan in een andere map dan is opgegeven in **Opslaan in (Save in)**.

U kunt de map in het keuzemenu opgeven.

Toevoegen aan e-mail (Attach to e-mail)

Selecteer dit wanneer u de gescande afbeeldingen bij e-mails wilt verzenden.

U kunt de gewenste e-mailclient opgeven in het keuzemenu.

Geen toepassing starten (Do not start any application)

De scan wordt opgeslagen in de map die is opgegeven in **Opslaan in (Save in)**.

»» Opmerking

- Als u een toepassing of map wilt toevoegen aan het keuzemenu, selecteert u **Toevoegen... (Add...)** in het keuzemenu, klikt u op **Toevoegen (Add)** in het dialoogvenster **Toepassing selecteren (Select Application)** of **Doelmap selecteren (Select Destination Folder)** dat wordt weergegeven en geeft u de toepassing of map op.

Instructies (Instructions)

Deze handleiding openen.

Standaard (Defaults)

U kunt de instellingen in het getoonde scherm herstellen naar de standaardinstellingen.

Dialogvenster Instellingen (Aangepast scannen)

Klik op **Aangepast scannen (Custom Scan)** op het tabblad  (Scannen vanaf een computer) om het dialogvenster **Instellingen (Aangepast scannen) (Settings (Custom Scan))** weer te geven.

In het dialogvenster **Instellingen (Aangepast scannen) (Settings (Custom Scan))** kunt u geavanceerde scaninstellingen opgeven om volgens uw voorkeuren te scannen.

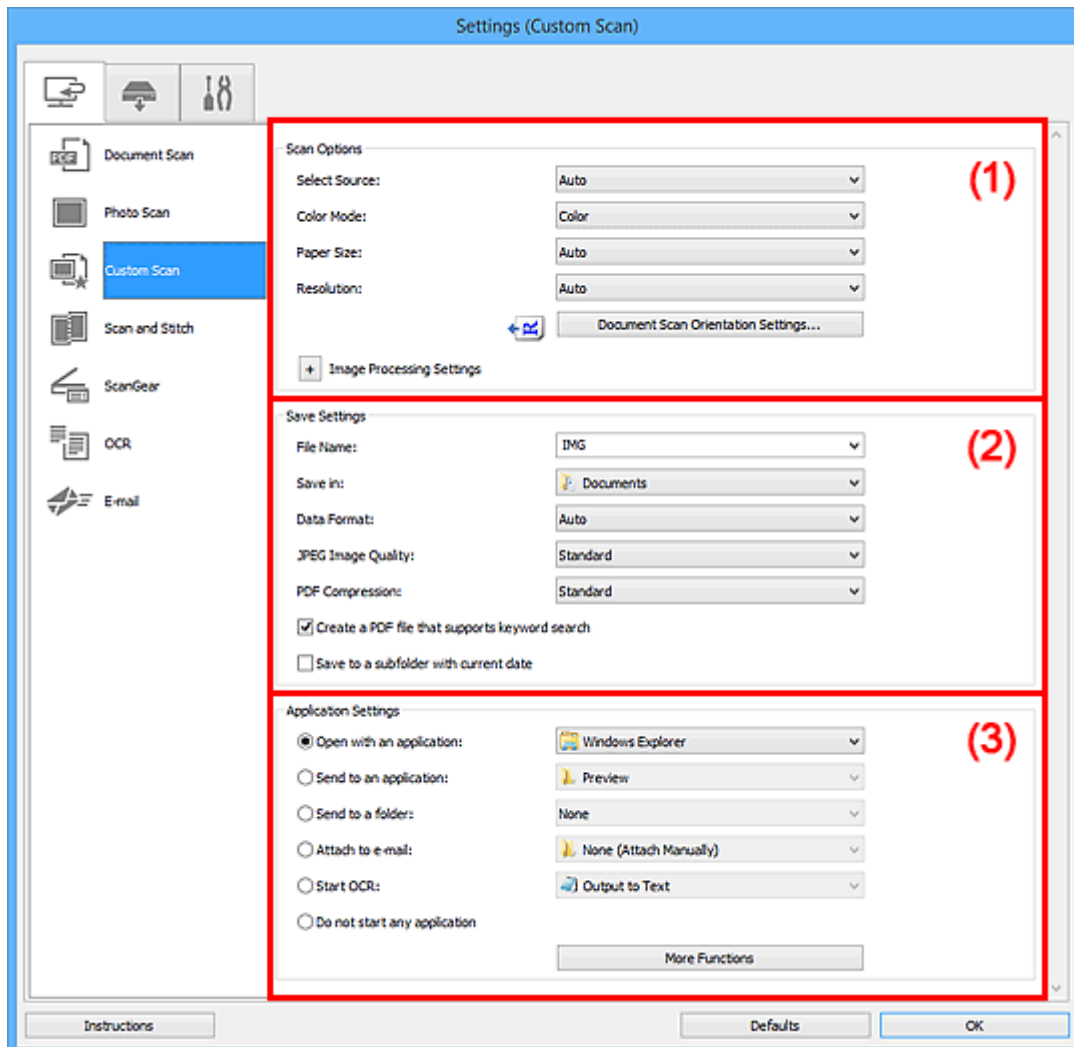

- [\(1\) Gebied Scanopties](#)
- [\(2\) Gebied Instellingen opslaan](#)
- [\(3\) Gebied Instellingen voor de toepassing](#)

(1) Gebied Scanopties

Bron selecteren (Select Source)

Hiermee kunt u het type item selecteren dat moet worden gescand. Selecteer **Automatisch (Auto)** om het itemtype automatisch te detecteren en om **Kleurenmodus (Color Mode)**, **Papierformaat (Paper Size)** en **Resolutie (Resolution)** ook automatisch in te stellen.

»»» Belangrijk

- Door **Automatisch (Auto)** ondersteunde typen items zijn foto's, Ansichtkaarten, visitekaartjes, tijdschriften, kranten, documenten en BD's/dvd's/cd's.
 - Geef het type item of de grootte op om de volgende typen items te scannen. U kunt niet correct scannen met **Auto**.
 - Foto's op A4-formaat
 - Tekstdocumenten kleiner dan 2L (127 x 178 mm) (5 x 7 inch), zoals pagina's van een pocket waarvan de rug is afgesneden
 - Items die zijn afgedrukt op dun wit papier
 - Lange, smalle items, zoals panoramafoto's
 - Reflecterende disclabels worden mogelijk niet zoals verwacht gescand.
 - Plaats de items op de juiste manier op de plaat, afhankelijk van het type item dat u wilt scannen. Anders worden de items mogelijk niet goed gescand.
- Raadpleeg '[Originelen plaatsen \(scannen vanaf een computer\)](#)' voor informatie over het plaatsen van items.
- Wanneer u twee of meer documenten vanuit de ADF (automatische documentinvoer) scant, plaatst u documenten van hetzelfde formaat, zelfs als **Automatisch (Auto)** is ingesteld.

»»» Opmerking

- Om tekst in de afbeelding na het scannen naar tekstgegevens te converteren geeft u **Bron selecteren (Select Source)** op in plaats van **Automatisch (Auto)** te selecteren.
- Als u moiré wilt verminderen, stelt u **Bron selecteren (Select Source)** in op **Tijdschrift (Magazine)** of schakelt u het selectievakje **Moiré reduceren (Reduce moire)** bij **Instellingen voor het verwerken van afbeeldingen (Image Processing Settings)** in.

Kleurenmodus (Color Mode)

Hier kunt u de kleurenmodus selecteren waarmee het item moet worden gescand.

»»» Opmerking

- Alleen **Kleur (Color)** is beschikbaar wanneer **Bron selecteren (Select Source)** is ingesteld op **Automatisch (Auto)**.

Papierformaat (Paper Size)

Selecteer de grootte van het item dat u wilt scannen.

Wanneer u **Aangepast (Custom)** selecteert, wordt een dialoogvenster geopend waarin u het papierformaat kunt opgeven. Selecteer een **Eenheid (Unit)**, voer de **Breedte (Width)** en **Hoogte (Height)** in en klik vervolgens op **OK**.

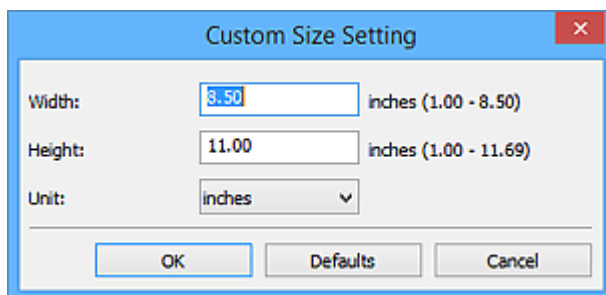

»»» Opmerking

- Alleen **Automatisch (Auto)** is beschikbaar wanneer **Bron selecteren (Select Source)** is ingesteld op **Automatisch (Auto)**.
- Klik op **Standaard (Defaults)** in het scherm waarin u het papierformaat kunt opgeven om de opgegeven instellingen te herstellen naar de standaardinstellingen.

Resolutie (Resolution)

Selecteer de resolutie van het item dat u wilt scannen.

Hoe hoger de resolutie (waarde), hoe gedetailleerder de afbeelding.

■ [Resolutie](#)

»»» Opmerking

- Alleen **Automatisch (Auto)** is beschikbaar wanneer **Bron selecteren (Select Source)** is ingesteld op **Automatisch (Auto)**.
- Alleen **300 dpi** of **400 dpi** kan worden ingesteld wanneer **OCR starten (Start OCR)** is geselecteerd bij **Instellingen voor de toepassing (Application Settings)**.

Instellingen scanstand document... (Document Scan Orientation Settings...)

Dit wordt weergegeven wanneer u ADF of **Automatisch (Auto)** selecteert bij **Bron selecteren (Select Source)**.

Klik om het dialoogvenster **Instellingen voor scanstand document (Document Scan Orientation Settings)** weer te geven waarin u de afdrukstand en inbindzijde van de documenten die worden gescand vanuit de ADF kunt instellen.

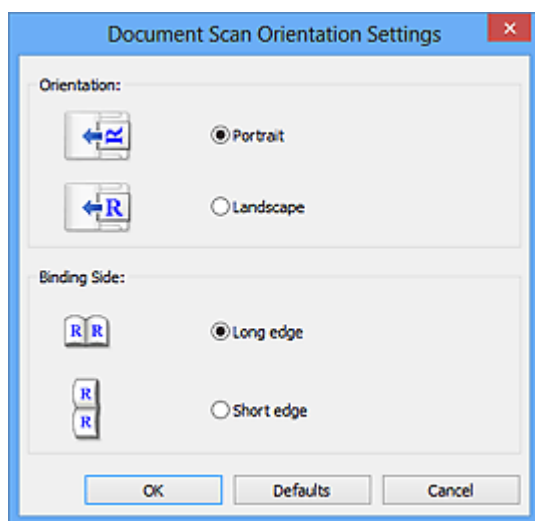

»»» Belangrijk

- **Inbindzijde (Binding Side)** kan niet worden opgegeven als alleen de voorzijde van elk document wordt gescand.

Instellingen voor het verwerken van afbeeldingen (Image Processing Settings)

Klik op  (plus) om het volgende in te stellen. De beschikbare items die u kunt instellen variëren volgens **Bron selecteren (Select Source)**.

- **Als Bron selecteren (Select Source) is ingesteld op Automatisch (Auto):**

Aanbevolen afbeeldingscorrectie toepassen (Apply recommended image correction)

Past geschikte correcties automatisch toe op basis van het type item.

»»» Belangrijk

- De kleurtint kan afwijken van de bronafbeelding nadat de correcties zijn toegepast. Schakel in dat geval het selectievakje uit en voer de scan uit.

»»» Opmerking

- Het scannen neemt meer tijd in beslag als u deze functie inschakelt.

- **Als Bron selecteren (Select Source) is ingesteld op Foto (Photo):**

»»» Belangrijk

- Wanneer **Kleurenmodus (Color Mode)** staat ingesteld op **Zwart-wit (Black and White)** is **Instellingen voor het verwerken van afbeeldingen (Image Processing Settings)** niet beschikbaar.

Contouren scherper maken (Sharpen outline)

Versterkt de contouren van onderwerpen om de afbeelding scherper te maken.

- **Als Bron selecteren (Select Source) is ingesteld op Tijdschrift (Magazine) of Document:**

»»» Opmerking

- De weergegeven items hangen af van **Bron selecteren (Select Source)** en **Kleurenmodus (Color Mode)**.

Automatische documentcorrectie toepassen (Apply Auto Document Fix)

Schakel dit selectievakje in om tekst in een document of tijdschrift scherper te maken en zo de leesbaarheid ervan te verbeteren.

»»» Belangrijk

- De kleurtint kan afwijken van de bronafbeelding nadat de correcties zijn toegepast. Schakel in dat geval het selectievakje uit en voer de scan uit.

»»» Opmerking

- Het scannen neemt meer tijd in beslag als u deze functie inschakelt.

Contouren scherper maken (Sharpen outline)

Versterkt de contouren van onderwerpen om de afbeelding scherper te maken.

Doorschijnendheid reduceren (Reduce show-through)

Maakt tekst in een document scherper of vermindert het doorschijnen van tekst in kranten, enzovoort.

Moiré reduceren (Reduce moire)

Reduceert moirépatronen.

Afgedrukte materialen worden weergegeven als een verzameling kleine puntjes. Moiré is een verschijnsel waarbij ongelijkmatige gradatie of een streeppatroon zichtbaar is als foto's of afbeeldingen met fijne punten worden gescand.

»» Opmerking

- Het scannen neemt meer tijd in beslag als u **Moiré reduceren (Reduce moire)** inschakelt.

Schaduw van rugmarge reduceren (Reduce gutter shadow)

Reduceert schaduwen van rugmarges die tussen pagina's zichtbaar zijn wanneer geopende boekjes worden gescand.

»» Belangrijk

- Deze functie is alleen beschikbaar wanneer vanaf de glasplaat wordt gescand.

»» Opmerking

- Gebruik in ScanGear (scannerstuurprogramma) het tabblad **Geavanceerde modus (Advanced Mode)** om schaduwen van rugmarges te corrigeren wanneer u items met een niet-standaardgrootte of specifieke gebieden scant.
Raadpleeg voor meer informatie 'Schaduwcorrectie van rugmarge' voor uw model vanuit de startpagina van de *Online handleiding*.
- Wanneer u deze functie inschakelt, kan het scannen langer duren dan normaal bij een netwerkverbinding.

Scheve tekstdocumenten corrigeren (Correct slanted text document)

Detecteert de gescande tekst en corrigeert de hoek (binnen -0,1 tot -10 graden of +0,1 tot +10 graden) van het document.

»» Belangrijk

- De volgende typen documenten worden mogelijk niet juist gecorrigeerd, aangezien de tekst niet correct kan worden gedetecteerd.
 - Documenten waarvan de tekstregels een hellingspercentage hebben van meer dan 10 graden of waarvan de regels niet hetzelfde hellingspercentage hebben
 - Documenten met zowel verticale als horizontale tekst
 - Documenten met een zeer groot of zeer klein lettertype
 - Documenten met weinig tekst
 - Documenten met illustraties/afbeeldingen
 - Handschrift
 - Documenten met zowel verticale als horizontale lijnen (tabellen)

»» Opmerking

- Het scannen neemt meer tijd in beslag als u **Scheve tekstdocumenten corrigeren (Correct slanted text document)** inschakelt.

De afdrukstand van tekstdocumenten detecteren en afbeeldingen roteren (Detect the orientation of text document and rotate image)

Roteert de afbeelding automatisch naar de juiste afdrukstand door de afdrukstand van tekst in het gescande document te detecteren.

»» Belangrijk

- Alleen tekstdocumenten geschreven in een taal die beschikbaar is voor selectie bij **Documenttaal (Document Language)** in het [dialoogvenster Instellingen \(Algemene instellingen\) \(Settings \(General Settings\)\)](#) worden ondersteund.
- De afdrukstand van de volgende typen instellingen of documenten wordt mogelijk niet gedetecteerd, aangezien de tekst niet correct kan worden gedetecteerd.
 - Resolutie ligt buiten het bereik van 300 dpi tot 600 dpi
 - Tekengrootte ligt buiten het bereik van 8 punten tot 48 punten
 - Documenten met speciale lettertypen, effecten, cursieve letters of met de hand geschreven tekst
 - Documenten met achtergrondpatronen

Schakel in dat geval het selectievakje **Scanresultaten controleren en opslaginstellingen opgeven (Check scan results and specify save settings)** in en roteer de afbeelding in het [dialoogvenster Instellingen opslaan \(Save Settings\)](#).

(2) Gebied Instellingen opslaan

Bestandsnaam (File Name)

Voer een bestandsnaam in voor de afbeelding die u wilt opslaan. Wanneer u een bestand opslaat, worden de datum en vier cijfers aan de ingestelde bestandsnaam toegevoegd in de indeling "_20XX0101_0001".

»» Opmerking

- Wanneer u het selectievakje **Opslaan in een submap met de huidige datum (Save to a subfolder with current date)** inschakelt, worden de datum en vier cijfers aan de ingestelde bestandsnaam toegevoegd.

Opslaan in (Save in)

Hiermee wordt de map weergegeven waarin de gescande documenten moeten worden opgeslagen. Als u een map wilt toevoegen, selecteert u **Toevoegen... (Add...)** in het keuzemenu, klikt u op **Toevoegen (Add)** in het dialoogvenster **Doelmap selecteren (Select Destination Folder)** dat wordt weergegeven en geeft u de doelmap op.

Standaard worden de volgende mappen gebruikt als opslaglocatie.

- **Windows 10/Windows 8.1/Windows Vista:**
map **Documenten (Documents)**
- **Windows 8/Windows 7:**
map **Mijn documenten (My Documents)**

Gegevensindeling (Data Format)

Selecteer de gegevensindeling waarin de gescande documenten moeten worden opgeslagen.

U kunt **JPEG/Exif**, **TIFF**, **PNG**, **PDF**, **PDF (meerdere pagina's) (PDF (Multiple Pages))** of **Automatisch (Auto)** selecteren.

»»» Belangrijk

- U kunt **JPEG/Exif** niet selecteren als **Kleurenmodus (Color Mode)** is ingesteld op **Zwart-wit (Black and White)**.
- Wanneer **OCR starten (Start OCR)** is geselecteerd in **Instellingen voor de toepassing (Application Settings)** kunt u **PDF** of **PDF (meerdere pagina's) (PDF (Multiple Pages))** niet selecteren.

»»» Opmerking

- **Automatisch (Auto)** wordt alleen weergegeven als **Automatisch (Auto)** is geselecteerd bij **Bron selecteren (Select Source)**.
- Met een netwerkverbinding kan het scannen langer duren dan normaal als u **TIFF** of **PNG** instelt bij **Gegevensindeling (Data Format)**.

JPEG-beeldkwaliteit (JPEG Image Quality)

U kunt de beeldkwaliteit van JPEG-bestanden opgeven.

»»» Belangrijk

- Dit wordt alleen weergegeven als **JPEG/Exif** of **Automatisch (Auto)** is geselecteerd bij **Gegevensindeling (Data Format)**.

PDF-compressie (PDF Compression)

Selecteer het type compressie voor het opslaan van PDF-bestanden.

Standaard (Standard)

Deze instelling wordt aanbevolen.

Hoog (High)

Hiermee wordt het bestand gecomprimeerd tijdens het opslaan, waardoor u de netwerk-/serverbelasting kunt verminderen.

»»» Belangrijk

- Dit wordt alleen weergegeven als **PDF**, **PDF (meerdere pagina's) (PDF (Multiple Pages))** of **Automatisch (Auto)** is geselecteerd bij **Gegevensindeling (Data Format)**.
- Als **Zwart-wit (Black and White)** is geselecteerd in de **Kleurenmodus (Color Mode)**, wordt deze optie niet weergegeven.

Een PDF-bestand maken dat zoeken op trefwoord ondersteunt (Create a PDF file that supports keyword search)

Schakel dit selectievakje in als u tekens in afbeeldingen wilt converteren naar tekstgegevens en PDF-bestanden wilt maken die zoeken op trefwoorden ondersteunen.

»»» Belangrijk

- Dit wordt alleen weergegeven als **PDF**, **PDF (meerdere pagina's) (PDF (Multiple Pages))** of **Automatisch (Auto)** is geselecteerd bij **Gegevensindeling (Data Format)**.

»»» Opmerking

- Er worden PDF-bestanden gemaakt die u kunt doorzoeken in de taal die u hebt geselecteerd bij

Documenttaal (Document Language) op het tabblad  (Algemene instellingen) van het dialoogvenster Instellingen.

Wachtwoordbeveiliging instellen (Set up password security)

Schakel dit selectievakje in om het [dialoogvenster Instellingen voor wachtwoordbeveiliging \(Password Security Settings\)](#) weer te geven.

»»» Belangrijk

- Dit wordt alleen weergegeven als **PDF** of **PDF (meerdere pagina's) (PDF (Multiple Pages))** is geselecteerd bij **Gegevensindeling (Data Format)**.

Opslaan in een submap met de huidige datum (Save to a subfolder with current date)

Schakel dit selectievakje in om een map met de huidige datum te maken in de map die is opgegeven voor **Opslaan in (Save in)** en gescande afbeeldingen op te slaan in die map. Er wordt een map gemaakt met een naam als '20XX_01_01' (Jaar_Maand_Dag).

Als dit selectievakje niet is ingeschakeld, worden bestanden rechtstreeks opgeslagen in de map die is opgegeven bij **Opslaan in (Save in)**.

Scanresultaten controleren en opslaginstellingen opgeven (Check scan results and specify save settings)

Hiermee wordt na het scannen het [dialoogvenster Instellingen opslaan \(Save Settings\)](#) weergegeven.

»»» Belangrijk

- Dit verschijnt niet wanneer **Bron selecteren (Select Source)** is ingesteld op **Automatisch (Auto)**.

(3) Gebied Instellingen voor de toepassing

Met een toepassing openen (Open with an application)

Selecteer dit wanneer u de gescande afbeeldingen wilt verbeteren of corrigeren.

U kunt de toepassing in het keuzemenu opgeven.

Naar een toepassing sturen (Send to an application)

Selecteer deze optie wanneer u de gescande afbeeldingen ongewijzigd wilt gebruiken in een toepassing waarmee u door afbeeldingen kunt bladeren of ze kunt organiseren.

U kunt de toepassing in het keuzemenu opgeven.

Naar een map sturen (Send to a folder)

Selecteer deze optie wanneer u de gescande afbeeldingen ook wilt opslaan in een andere map dan is opgegeven in **Opslaan in (Save in)**.

U kunt de map in het keuzemenu opgeven.

Toevoegen aan e-mail (Attach to e-mail)

Selecteer dit wanneer u de gescande afbeeldingen bij e-mails wilt verzenden.

U kunt de gewenste e-mailclient opgeven in het keuzemenu.

OCR starten (Start OCR)

Selecteer deze optie als u tekst in de gescande afbeelding wilt omzetten in tekstgegevens.

U kunt de toepassing in het keuzemenu opgeven.

Geen toepassing starten (Do not start any application)

De scan wordt opgeslagen in de map die is opgegeven in **Opslaan in (Save in)**.

»» Opmerking

- Als u een toepassing of map wilt toevoegen aan het keuzemenu, selecteert u **Toevoegen... (Add...)** in het keuzemenu, klikt u op **Toevoegen (Add)** in het dialoogvenster **Toepassing selecteren (Select Application)** of **Doelmap selecteren (Select Destination Folder)** dat wordt weergegeven en geeft u de toepassing of map op.

Instructies (Instructions)

Deze handleiding openen.

Standaard (Defaults)

U kunt de instellingen in het getoonde scherm herstellen naar de standaardinstellingen.

Dialogvenster Instellingen (Scannen en samenvoegen)

Klik op **Scannen en samenvoegen (Scan and Stitch)** op het tabblad  (Scannen vanaf een computer) om het dialogvenster **Instellingen (Scannen en samenvoegen) (Settings (Scan and Stitch))** weer te geven.

In het dialogvenster **Instellingen (Scannen en samenvoegen) (Settings (Scan and Stitch))** kunt u geavanceerde scaninstellingen opgeven om items te scannen die groter zijn dan de plaat.

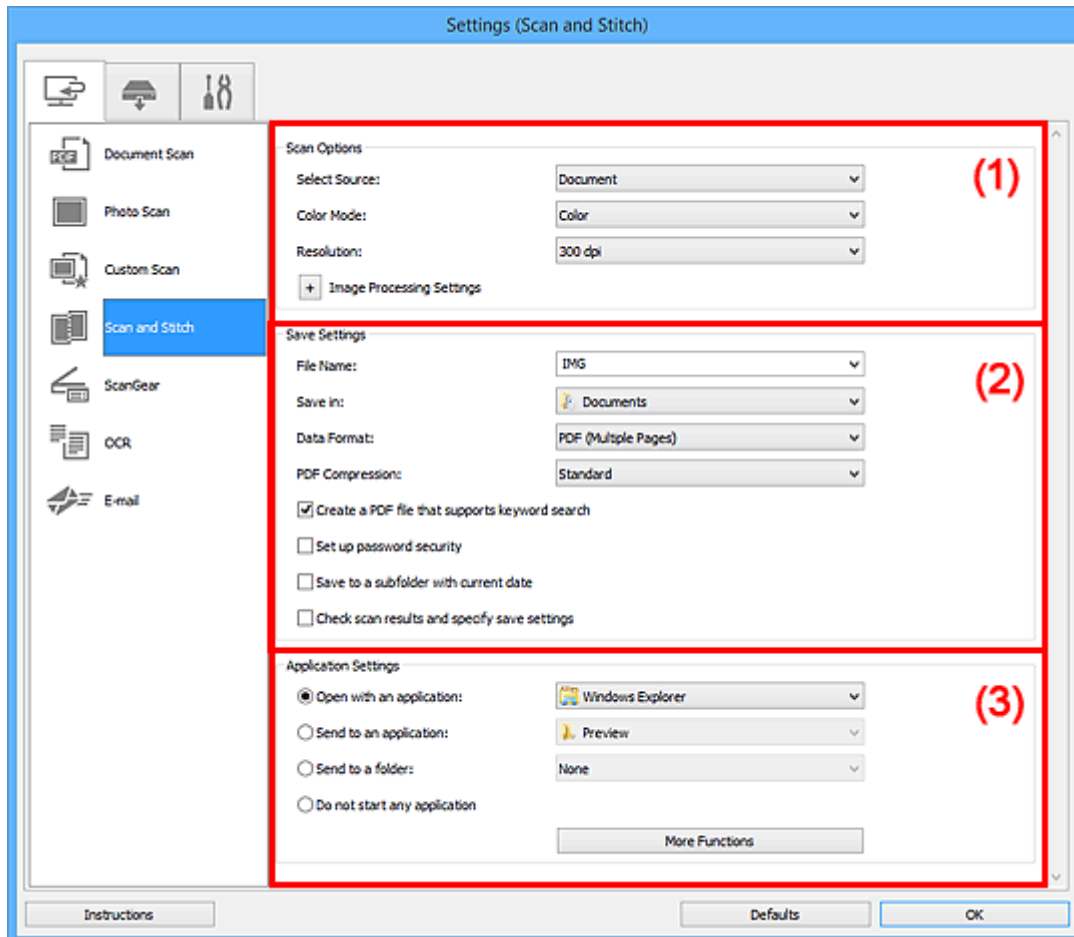

- [\(1\) Gebied Scanopties](#)
- [\(2\) Gebied Instellingen opslaan](#)
- [\(3\) Gebied Instellingen voor de toepassing](#)

(1) Gebied Scanopties

Bron selecteren (Select Source)

Hiermee kunt u het type item selecteren dat moet worden gescand.

- Foto's scannen: **Foto (Photo)**
- Documenten scannen: **Document**
- Tijdschriften scannen: **Tijdschrift (Magazine)**

»» Opmerking

- Als u moiré wilt verminderen, stelt u **Bron selecteren (Select Source)** in op **Tijdschrift (Magazine)** of schakelt u het selectievakje **Moiré reduceren (Reduce moire)** bij **Instellingen voor het verwerken van afbeeldingen (Image Processing Settings)** in.

Kleurenmodus (Color Mode)

Hier kunt u de kleurenmodus selecteren waarmee het item moet worden gescand.

Resolutie (Resolution)

Selecteer de resolutie van het item dat u wilt scannen.

Hoe hoger de resolutie (waarde), hoe gedetailleerder de afbeelding.

■ Resolutie

Instellingen voor het verwerken van afbeeldingen (Image Processing Settings)

Klik op  (plus) om het volgende in te stellen. De beschikbare items die u kunt instellen variëren volgens **Bron selecteren (Select Source)**.

»» Belangrijk

- Wanneer **Kleurenmodus (Color Mode)** staat ingesteld op **Zwart-wit (Black and White)** is **Instellingen voor het verwerken van afbeeldingen (Image Processing Settings)** niet beschikbaar.

- **Als Bron selecteren (Select Source) is ingesteld op Foto (Photo):**

Contouren scherper maken (Sharpen outline)

Versterkt de contouren van onderwerpen om de afbeelding scherper te maken.

- **Als Bron selecteren (Select Source) is ingesteld op Tijdschrift (Magazine) of Document:**

Contouren scherper maken (Sharpen outline)

Versterkt de contouren van onderwerpen om de afbeelding scherper te maken.

Doorschijnendheid reduceren (Reduce show-through)

Maakt tekst in een document scherper of vermindert het doorschijnen van tekst in kranten, enzovoort.

Moiré reduceren (Reduce moire)

Reduceert moirépatronen.

Afgedrukte materialen worden weergegeven als een verzameling kleine puntjes. Moiré is een verschijnsel waarbij ongelijkmatige gradatie of een streeppatroon zichtbaar is als foto's of afbeeldingen met fijne punten worden gescand.

»» Opmerking

- Het scannen neemt meer tijd in beslag als u **Moiré reduceren (Reduce moire)** inschakelt.

(2) Gebied Instellingen opslaan

Bestandsnaam (File Name)

Voer een bestandsnaam in voor de afbeelding die u wilt opslaan. Wanneer u een bestand opslaat, worden de datum en vier cijfers aan de ingestelde bestandsnaam toegevoegd in de indeling "_20XX0101_0001".

»»» Opmerking

- Wanneer u het selectievakje **Opslaan in een submap met de huidige datum (Save to a subfolder with current date)** inschakelt, worden de datum en vier cijfers aan de ingestelde bestandsnaam toegevoegd.

Opslaan in (Save in)

Hiermee wordt de map weergegeven waarin de gescande documenten moeten worden opgeslagen. Als u een map wilt toevoegen, selecteert u **Toevoegen... (Add...)** in het keuzemenu, klikt u op **Toevoegen (Add)** in het dialoogvenster **Doelmap selecteren (Select Destination Folder)** dat wordt weergegeven en geeft u de doelmap op.

Standaard worden de volgende mappen gebruikt als opslaglocatie.

- **Windows 10/Windows 8.1/Windows Vista:**
map **Documenten (Documents)**
- **Windows 8/Windows 7:**
map **Mijn documenten (My Documents)**

Gegevensindeling (Data Format)

Selecteer de gegevensindeling waarin de gescande documenten moeten worden opgeslagen.

U kunt **JPEG/Exif, TIFF, PNG, PDF of PDF (meerdere pagina's) (PDF (Multiple Pages))** selecteren.

»»» Belangrijk

- U kunt **JPEG/Exif** niet selecteren als **Kleurenmodus (Color Mode)** is ingesteld op **Zwart-wit (Black and White)**.

»»» Opmerking

- Met een netwerkverbinding kan het scannen langer duren dan normaal als u **TIFF** of **PNG** instelt bij **Gegevensindeling (Data Format)**.

PDF-compressie (PDF Compression)

Selecteer het type compressie voor het opslaan van PDF-bestanden.

Standaard (Standard)

Deze instelling wordt aanbevolen.

Hoog (High)

Hiermee wordt het bestand gecomprimeerd tijdens het opslaan, waardoor u de netwerk-/serverbelasting kunt verminderen.

»»» Belangrijk

- Dit wordt alleen weergegeven als **PDF of PDF (meerdere pagina's) (PDF (Multiple Pages))** is geselecteerd bij **Gegevensindeling (Data Format)**.
- Als **Zwart-wit (Black and White)** is geselecteerd in de **Kleurenmodus (Color Mode)**, wordt deze optie niet weergegeven.

JPEG-beeldkwaliteit (JPEG Image Quality)

U kunt de beeldkwaliteit van JPEG-bestanden opgeven.

»»» Belangrijk

- Dit wordt alleen weergegeven als **JPEG/Exif** is geselecteerd bij **Gegevensindeling (Data Format)**.

Een PDF-bestand maken dat zoeken op trefwoord ondersteunt (Create a PDF file that supports keyword search)

Schakel dit selectievakje in als u tekens in afbeeldingen wilt converteren naar tekstgegevens en PDF-bestanden wilt maken die zoeken op trefwoorden ondersteunen.

»»» Belangrijk

- Dit wordt alleen weergegeven als **PDF of PDF (meerdere pagina's) (PDF (Multiple Pages))** is geselecteerd bij **Gegevensindeling (Data Format)**.

»»» Opmerking

- Er worden PDF-bestanden gemaakt die u kunt doorzoeken in de taal die u hebt geselecteerd bij **Documenttaal (Document Language)** op het tabblad  (Algemene instellingen) van het dialoogvenster Instellingen.

Wachtwoordbeveiliging instellen (Set up password security)

Schakel dit selectievakje in om het [dialoogvenster Instellingen voor wachtwoordbeveiliging \(Password Security Settings\)](#) weer te geven.

»»» Belangrijk

- Dit wordt alleen weergegeven als **PDF of PDF (meerdere pagina's) (PDF (Multiple Pages))** is geselecteerd bij **Gegevensindeling (Data Format)**.

Opslaan in een submap met de huidige datum (Save to a subfolder with current date)

Schakel dit selectievakje in om een map met de huidige datum te maken in de map die is opgegeven voor **Opslaan in (Save in)** en gescande afbeeldingen op te slaan in die map. Er wordt een map gemaakt met een naam als '20XX_01_01' (Jaar_Maand_Dag).

Als dit selectievakje niet is ingeschakeld, worden bestanden rechtstreeks opgeslagen in de map die is opgegeven bij **Opslaan in (Save in)**.

Scanresultaten controleren en opslaginstellingen opgeven (Check scan results and specify save settings)

Hiermee wordt na het scannen het [dialoogvenster Instellingen opslaan \(Save Settings\)](#) weergegeven.

(3) Gebied Instellingen voor de toepassing

Met een toepassing openen (Open with an application)

Selecteer dit wanneer u de gescande afbeeldingen wilt verbeteren of corrigeren.

U kunt de toepassing in het keuzemenu opgeven.

Naar een toepassing sturen (Send to an application)

Selecteer deze optie wanneer u de gescande afbeeldingen ongewijzigd wilt gebruiken in een toepassing waarmee u door afbeeldingen kunt bladeren of ze kunt organiseren.

U kunt de toepassing in het keuzemenu opgeven.

Naar een map sturen (Send to a folder)

Selecteer deze optie wanneer u de gescande afbeeldingen ook wilt opslaan in een andere map dan is opgegeven in **Opslaan in (Save in)**.

U kunt de map in het keuzemenu opgeven.

Geen toepassing starten (Do not start any application)

De scan wordt opgeslagen in de map die is opgegeven in **Opslaan in (Save in)**.

»» Opmerking

- Als u een toepassing of map wilt toevoegen aan het keuzemenu, selecteert u **Toevoegen... (Add...)** in het keuzemenu, klikt u op **Toevoegen (Add)** in het dialoogvenster **Toepassing selecteren (Select Application)** of **Doelmap selecteren (Select Destination Folder)** dat wordt weergegeven en geeft u de toepassing of map op.

Instructies (Instructions)

Deze handleiding openen.

Standaard (Defaults)

U kunt de instellingen in het getoonde scherm herstellen naar de standaardinstellingen.

Dialogvenster Instellingen (ScanGear)

Klik op **ScanGear** op het tabblad  (Scannen vanaf een computer) om het dialogvenster **Instellingen (ScanGear) (Settings (ScanGear))** weer te geven.

In het dialogvenster **Instellingen (ScanGear) (Settings (ScanGear))** kunt u instellen hoe afbeeldingen moeten worden opgeslagen wanneer items worden gescand door ScanGear (scannerstuurprogramma) te starten en hoe er na het opslaan moet worden gereageerd.

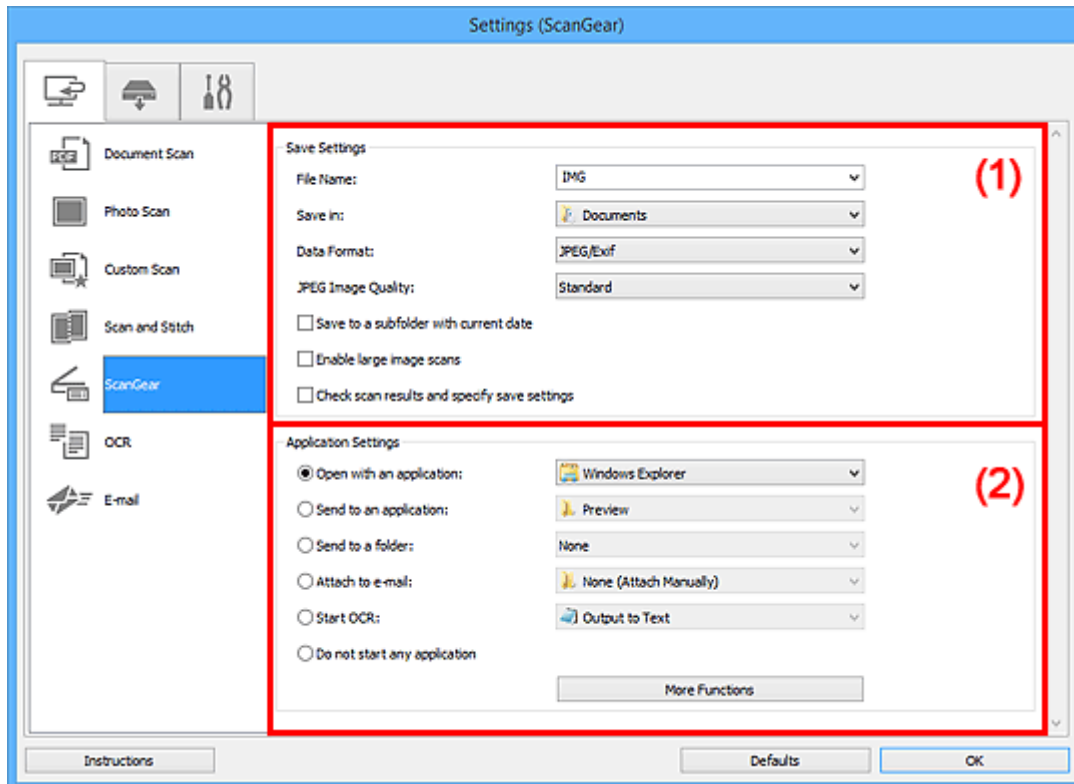

■ [\(1\) Gebied Instellingen opslaan](#)

■ [\(2\) Gebied Instellingen voor de toepassing](#)

(1) Gebied Instellingen opslaan

Bestandsnaam (File Name)

Voer een bestandsnaam in voor de afbeelding die u wilt opslaan. Wanneer u een bestand opslaat, worden de datum en vier cijfers aan de ingestelde bestandsnaam toegevoegd in de indeling "_20XX0101_0001".

»»» Opmerking

- Wanneer u het selectievakje **Opslaan in een submap met de huidige datum (Save to a subfolder with current date)** inschakelt, worden de datum en vier cijfers aan de ingestelde bestandsnaam toegevoegd.

Opslaan in (Save in)

Hiermee wordt de map weergegeven waarin de gescande documenten moeten worden opgeslagen. Als u een map wilt toevoegen, selecteert u **Toevoegen... (Add...)** in het keuzemenu, klikt u op

Toevoegen (Add) in het dialoogvenster **Doelmap selecteren (Select Destination Folder)** dat wordt weergegeven en geeft u de doelmap op.

Standaard worden de volgende mappen gebruikt als opslaglocatie.

- **Windows 10/Windows 8.1/Windows Vista:**
map **Documenten (Documents)**
- **Windows 8/Windows 7:**
map **Mijn documenten (My Documents)**

Gegevensindeling (Data Format)

Selecteer de gegevensindeling waarin de gescande documenten moeten worden opgeslagen.

U kunt **JPEG/Exif**, **TIFF**, **PNG**, **PDF** of **PDF (meerdere pagina's) (PDF (Multiple Pages))** selecteren.

»»» Opmerking

- Als **PDF** of **PDF (meerdere pagina's) (PDF (Multiple Pages))** is geselecteerd kunnen afbeeldingen tot maximaal 9600 x 9600 pixels worden gescand.
- Wanneer het selectievakje **Scannen van grote afbeeldingen inschakelen (Enable large image scans)** is geselecteerd in **Instellingen opslaan (Save Settings)** of wanneer **OCR starten (Start OCR)** is geselecteerd in **Instellingen voor de toepassing (Application Settings)**, kunt u **JPEG/Exif**, **TIFF** of **PNG** selecteren.
- Met een netwerkverbinding kan het scannen langer duren dan normaal als u **TIFF** of **PNG** instelt bij **Gegevensindeling (Data Format)**.

JPEG-beeldkwaliteit (JPEG Image Quality)

U kunt de beeldkwaliteit van JPEG-bestanden opgeven.

»»» Belangrijk

- Dit wordt alleen weergegeven als **JPEG/Exif** is geselecteerd bij **Gegevensindeling (Data Format)**.

PDF-compressie (PDF Compression)

Selecteer het type compressie voor het opslaan van PDF-bestanden.

Standaard (Standard)

Deze instelling wordt aanbevolen.

Hoog (High)

Hiermee wordt het bestand gecomprimeerd tijdens het opslaan, waardoor u de netwerk-/serverbelasting kunt verminderen.

»»» Belangrijk

- Dit wordt alleen weergegeven als **PDF** of **PDF (meerdere pagina's) (PDF (Multiple Pages))** is geselecteerd bij **Gegevensindeling (Data Format)**.

Een PDF-bestand maken dat zoeken op trefwoord ondersteunt (Create a PDF file that supports keyword search)

Schakel dit selectievakje in als u tekens in afbeeldingen wilt converteren naar tekstgegevens en PDF-bestanden wilt maken die zoeken op trefwoorden ondersteunen.

»»» Belangrijk

- Dit wordt alleen weergegeven als **PDF of PDF (meerdere pagina's) (PDF (Multiple Pages))** is geselecteerd bij **Gegevensindeling (Data Format)**.

»»» Opmerking

- Er worden PDF-bestanden gemaakt die u kunt doorzoeken in de taal die u hebt geselecteerd bij

Documenttaal (Document Language) op het tabblad  (Algemene instellingen) van het dialoogvenster Instellingen.

Wachtwoordbeveiliging instellen (Set up password security)

Schakel dit selectievakje in om het [dialoogvenster Instellingen voor wachtwoordbeveiliging \(Password Security Settings\)](#) weer te geven.

»»» Belangrijk

- Dit wordt alleen weergegeven als **PDF of PDF (meerdere pagina's) (PDF (Multiple Pages))** is geselecteerd bij **Gegevensindeling (Data Format)**.

Opslaan in een submap met de huidige datum (Save to a subfolder with current date)

Schakel dit selectievakje in om een map met de huidige datum te maken in de map die is opgegeven voor **Opslaan in (Save in)** en gescande afbeeldingen op te slaan in die map. Er wordt een map gemaakt met een naam als '20XX_01_01' (Jaar_Maand_Dag).

Als dit selectievakje niet is ingeschakeld, worden bestanden rechtstreeks opgeslagen in de map die is opgegeven bij **Opslaan in (Save in)**.

Scannen van grote afbeeldingen inschakelen (Enable large image scans)

Schakel dit selectievakje in om afbeeldingen van maximaal 21000 x 30000 pixels en 1,8 GB te scannen.

»»» Belangrijk

- Wanneer dit selectievakje is geselecteerd, kunt u **Naar een toepassing sturen (Send to an application)**, **Naar een map sturen (Send to a folder)**, **Toevoegen aan e-mail (Attach to e-mail)** of **OCR starten (Start OCR)** niet selecteren.

»»» Opmerking

- Als dit selectievakje niet is geselecteerd kunnen afbeeldingen tot maximaal 10208 x 14032 pixels worden gescand.

Scanresultaten controleren en opslaginstellingen opgeven (Check scan results and specify save settings)

Hiermee wordt na het scannen het [dialoogvenster Instellingen opslaan \(Save Settings\)](#) weergegeven.

(2) Gebied Instellingen voor de toepassing

Met een toepassing openen (Open with an application)

Selecteer dit wanneer u de gescande afbeeldingen wilt verbeteren of corrigeren.

U kunt de toepassing in het keuzemenu opgeven.

Naar een toepassing sturen (Send to an application)

Selecteer deze optie wanneer u de gescande afbeeldingen ongewijzigd wilt gebruiken in een toepassing waarmee u door afbeeldingen kunt bladeren of ze kunt organiseren.

U kunt de toepassing in het keuzemenu opgeven.

Naar een map sturen (Send to a folder)

Selecteer deze optie wanneer u de gescande afbeeldingen ook wilt opslaan in een andere map dan is opgegeven in **Opslaan in (Save in)**.

U kunt de map in het keuzemenu opgeven.

Toevoegen aan e-mail (Attach to e-mail)

Selecteer dit wanneer u de gescande afbeeldingen bij e-mails wilt verzenden.

U kunt de gewenste e-mailclient opgeven in het keuzemenu.

OCR starten (Start OCR)

Selecteer deze optie als u tekst in de gescande afbeelding wilt omzetten in tekstgegevens.

U kunt de toepassing in het keuzemenu opgeven.

Geen toepassing starten (Do not start any application)

De scan wordt opgeslagen in de map die is opgegeven in **Opslaan in (Save in)**.

»» Opmerking

- Als u een toepassing of map wilt toevoegen aan het keuzemenu, selecteert u **Toevoegen... (Add...)** in het keuzemenu, klikt u op **Toevoegen (Add)** in het dialoogvenster **Toepassing selecteren (Select Application)** of **Doelmap selecteren (Select Destination Folder)** dat wordt weergegeven en geeft u de toepassing of map op.

Instructies (Instructions)

Deze handleiding openen.

Standaard (Defaults)

U kunt de instellingen in het getoonde scherm herstellen naar de standaardinstellingen.

Dialogvenster Instellingen (OCR)

Klik op **OCR** op het tabblad  (Scannen vanaf een computer) om het dialogvenster **Instellingen (OCR) (Settings (OCR))** weer te geven.

In het dialogvenster **Instellingen (OCR) (Settings (OCR))** kunt u geavanceerde instellingen opgeven om tekst te extraheren uit gescande afbeeldingen.

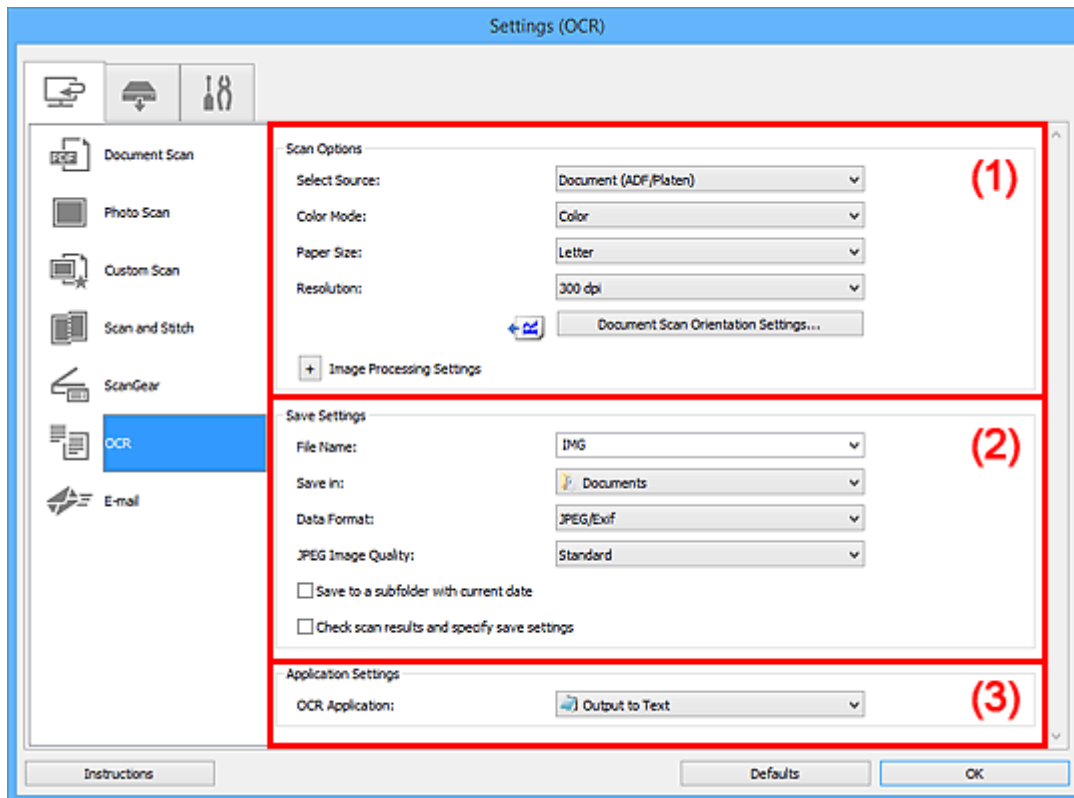

- [\(1\) Gebied Scanopties](#)
- [\(2\) Gebied Instellingen opslaan](#)
- [\(3\) Gebied Instellingen voor de toepassing](#)

(1) Gebied Scanopties

Bron selecteren (Select Source)

Hiermee kunt u het type item selecteren dat moet worden gescand.

- Documenten scannen: **Document** of **Document (ADF/glasplaat) (Document (ADF/Platen))**
- Tijdschriften scannen: **Tijdschrift (Magazine)**
- Documenten scannen vanuit de ADF (automatische documentinvoer): **Document (ADF enkelzijdig) (Document (ADF Simplex))**, **Document (ADF handmatig dubbelzijdig) (Document (ADF Manual Duplex))** of **Document (ADF/glasplaat) (Document (ADF/Platen))**

»»» Opmerking

- Wanneer **Document (ADF/glasplaat) (Document (ADF/Platen))** is geselecteerd en documenten op de plaat en de ADF worden geplaatst, worden de documenten gescand die op de ADF zijn geplaatst.

Kleurenmodus (Color Mode)

Hier kunt u de kleurenmodus selecteren waarmee het item moet worden gescand.

Papierformaat (Paper Size)

Selecteer de grootte van het item dat u wilt scannen.

Wanneer u **Aangepast (Custom)** selecteert, wordt een dialoogvenster geopend waarin u het papierformaat kunt opgeven. Selecteer een **Eenheid (Unit)**, voer de **Breedte (Width)** en **Hoogte (Height)** in en klik vervolgens op **OK**.

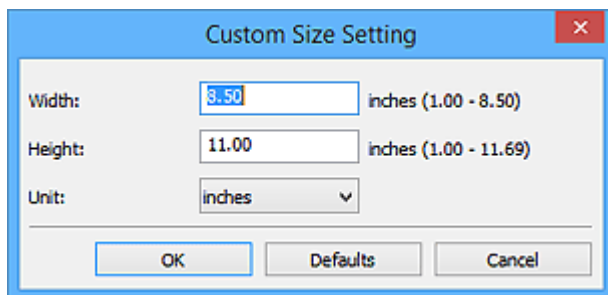

►►► Belangrijk

- **Aangepast (Custom)** kan mogelijk niet worden geselecteerd, afhankelijk van de instelling voor **Bron selecteren (Select Source)**.

►►► Opmerking

- Klik op **Standaard (Defaults)** om de opgegeven instellingen te herstellen naar de standaardinstellingen.

Resolutie (Resolution)

Selecteer de resolutie van het item dat u wilt scannen.

Hoe hoger de resolutie (waarde), hoe gedetailleerder de afbeelding.

■ [Resolutie](#)

►►► Opmerking

- Voor **Resolutie (Resolution)** kan alleen **300 dpi** of **400 dpi** worden ingesteld.

Instellingen scanstand document... (Document Scan Orientation Settings...)

Dit wordt weergegeven wanneer u ADF selecteert bij **Bron selecteren (Select Source)**.

Klik om het dialoogvenster **Instellingen voor scanstand document (Document Scan Orientation Settings)** weer te geven waarin u de afdrukstand en inbindzijde van de documenten die worden gescand vanuit de ADF kunt instellen.

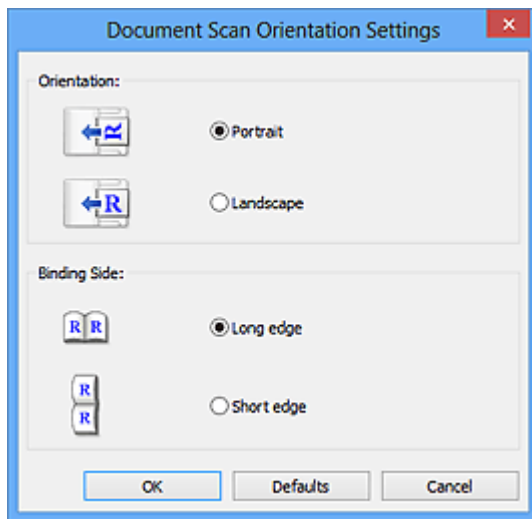

»»» Belangrijk

- **Inbindzijde (Binding Side)** kan niet worden opgegeven als alleen de voorzijde van elk document wordt gescand.

Instellingen voor het verwerken van afbeeldingen (Image Processing Settings)

Klik op  (plus) om het volgende in te stellen.

»»» Opmerking

- De weergegeven items hangen af van **Bron selecteren (Select Source)** en **Kleurenmodus (Color Mode)**.

Automatische documentcorrectie toepassen (Apply Auto Document Fix)

Schakel dit selectievakje in om tekst in een document of tijdschrift scherper te maken en zo de leesbaarheid ervan te verbeteren.

»»» Belangrijk

- De kleurtint kan afwijken van de bronafbeelding nadat de correcties zijn toegepast. Schakel in dat geval het selectievakje uit en voer de scan uit.

»»» Opmerking

- Het scannen neemt meer tijd in beslag als u deze functie inschakelt.

Contouren scherper maken (Sharpen outline)

Versterkt de contouren van onderwerpen om de afbeelding scherper te maken.

Doorschijnendheid reduceren (Reduce show-through)

Maakt tekst in een document scherper of vermindert het doorschijnen van tekst in kranten, enzovoort.

Moiré reduceren (Reduce moire)

Reduceert moirépatronen.

Afgedrukte materialen worden weergegeven als een verzameling kleine puntjes. Moiré is een verschijnsel waarbij ongelijkmatige gradatie of een streep patroon zichtbaar is als foto's of afbeeldingen met fijne punten worden gescand.

»» Opmerking

- Het scannen neemt meer tijd in beslag als u **Moiré reduceren (Reduce moire)** inschakelt.

Schaduw van rugmarge reduceren (Reduce gutter shadow)/Schaduw van rugmarge reduceren (glasplaat) (Reduce gutter shadow (platen))

Reduceert schaduwen van rugmarges die tussen pagina's zichtbaar zijn wanneer geopende boekjes worden gescand.

»» Belangrijk

- Deze functie is alleen beschikbaar wanneer vanaf de glasplaat wordt gescand.

»» Opmerking

- Gebruik in ScanGear (scannerstuurprogramma) het tabblad **Geavanceerde modus (Advanced Mode)** om schaduwen van rugmarges te corrigeren wanneer u items met een niet-standaardgrootte of specifieke gebieden scant.
Raadpleeg voor meer informatie 'Schaduwcorrectie van rugmarge' voor uw model vanuit de startpagina van de *Online handleiding*.
- Wanneer u deze functie inschakelt, kan het scannen langer duren dan normaal bij een netwerkverbinding.

Scheve tekstdocumenten corrigeren (Correct slanted text document)

Detecteert de gescande tekst en corrigeert de hoek (binnen -0,1 tot -10 graden of +0,1 tot +10 graden) van het document.

»» Belangrijk

- De volgende typen documenten worden mogelijk niet juist gecorrigeerd, aangezien de tekst niet correct kan worden gedetecteerd.
 - Documenten waarvan de tekstregels een hellingspercentage hebben van meer dan 10 graden of waarvan de regels niet hetzelfde hellingspercentage hebben
 - Documenten met zowel verticale als horizontale tekst
 - Documenten met een zeer groot of zeer klein lettertype
 - Documenten met weinig tekst
 - Documenten met illustraties/afbeeldingen
 - Handschrift
 - Documenten met zowel verticale als horizontale lijnen (tabellen)

»» Opmerking

- Het scannen neemt meer tijd in beslag als u **Scheve tekstdocumenten corrigeren (Correct slanted text document)** inschakelt.

De afdrukstand van tekstdocumenten detecteren en afbeeldingen roteren (Detect the orientation of text document and rotate image)

Roteert de afbeelding automatisch naar de juiste afdrukstand door de afdrukstand van tekst in het gescande document te detecteren.

»»» Belangrijk

- Alleen tekstdocumenten geschreven in een taal die beschikbaar is voor selectie bij **Documenttaal (Document Language)** in het [dialoogvenster Instellingen \(Algemene instellingen\) \(Settings \(General Settings\)\)](#) worden ondersteund.
- De afdrukstand van de volgende typen instellingen of documenten wordt mogelijk niet gedetecteerd, aangezien de tekst niet correct kan worden gedetecteerd.
 - Resolutie ligt buiten het bereik van 300 dpi tot 600 dpi
 - Tekengrootte ligt buiten het bereik van 8 punten tot 48 punten
 - Documenten met speciale lettertypen, effecten, cursieve letters of met de hand geschreven tekst
 - Documenten met achtergrondpatronen

Schakel in dat geval het selectievakje **Scanresultaten controleren en opslaginstellingen opgeven (Check scan results and specify save settings)** in en roteer de afbeelding in het [dialoogvenster Instellingen opslaan \(Save Settings\)](#).

(2) Gebied Instellingen opslaan

Bestandsnaam (File Name)

Voer een bestandsnaam in voor de afbeelding die u wilt opslaan. Wanneer u een bestand opslaat, worden de datum en vier cijfers aan de ingestelde bestandsnaam toegevoegd in de indeling "_20XX0101_0001".

»»» Opmerking

- Wanneer u het selectievakje **Opslaan in een submap met de huidige datum (Save to a subfolder with current date)** inschakelt, worden de datum en vier cijfers aan de ingestelde bestandsnaam toegevoegd.

Opslaan in (Save in)

Hiermee wordt de map weergegeven waarin de gescande documenten moeten worden opgeslagen. Als u een map wilt toevoegen, selecteert u **Toevoegen... (Add...)** in het keuzemenu, klikt u op **Toevoegen (Add)** in het dialoogvenster **Doelmap selecteren (Select Destination Folder)** dat wordt weergegeven en geeft u de doelmap op.

Standaard worden de volgende mappen gebruikt als opslaglocatie.

- **Windows 10/Windows 8.1/Windows Vista:**
map **Documenten (Documents)**
- **Windows 8/Windows 7:**
map **Mijn documenten (My Documents)**

Gegevensindeling (Data Format)

Selecteer de gegevensindeling waarin de gescande documenten moeten worden opgeslagen.

U kunt **JPEG/Exif**, **TIFF** of **PNG** selecteren.

»»» Belangrijk

- U kunt **JPEG/Exif** niet selecteren als **Kleurenmodus (Color Mode)** is ingesteld op **Zwart-wit (Black and White)**.

»»» Opmerking

- Met een netwerkverbinding kan het scannen langer duren dan normaal als u **TIFF** of **PNG** instelt bij **Gegevensindeling (Data Format)**.

JPEG-beeldkwaliteit (JPEG Image Quality)

U kunt de beeldkwaliteit van JPEG-bestanden opgeven.

»»» Belangrijk

- Dit wordt alleen weergegeven als **JPEG/Exif** is geselecteerd bij **Gegevensindeling (Data Format)**.

Opslaan in een submap met de huidige datum (Save to a subfolder with current date)

Schakel dit selectievakje in om een map met de huidige datum te maken in de map die is opgegeven voor **Opslaan in (Save in)** en gescande afbeeldingen op te slaan in die map. Er wordt een map gemaakt met een naam als '20XX_01_01' (Jaar_Maand_Dag).

Als dit selectievakje niet is ingeschakeld, worden bestanden rechtstreeks opgeslagen in de map die is opgegeven bij **Opslaan in (Save in)**.

Scanresultaten controleren en opslaginstellingen opgeven (Check scan results and specify save settings)

Hiermee wordt na het scannen het [dialoogvenster Instellingen opslaan \(Save Settings\)](#) weergegeven.

(3) Gebied Instellingen voor de toepassing

OCR-toepassing (OCR Application)

Geeft de geëxtraheerde tekst weer in een opgegeven toepassing.

»»» Opmerking

- Als u een toepassing wilt toevoegen aan het keuzemenu, selecteert u **Toevoegen... (Add...)** in het keuzemenu, klikt u op **Toevoegen (Add)** in het dialoogvenster **Toepassing selecteren (Select Application)** dat wordt weergegeven en geeft u de toepassing op.

Instructies (Instructions)

Deze handleiding openen.

Standaard (Defaults)

U kunt de instellingen in het getoonde scherm herstellen naar de standaardinstellingen.

Dialogvenster Instellingen (E-mail)

Klik op **E-mail** op het tabblad  (Scannen vanaf een computer) om het dialogvenster **Instellingen (E-mail) (Settings (E-mail))** weer te geven.

In het dialogvenster **Instellingen (E-mail) (Settings (E-mail))** kunt u aangeven hoe er moet worden gereageerd wanneer u afbeeldingen aan een e-mail toevoegt nadat deze zijn gescand met de scannerknop.

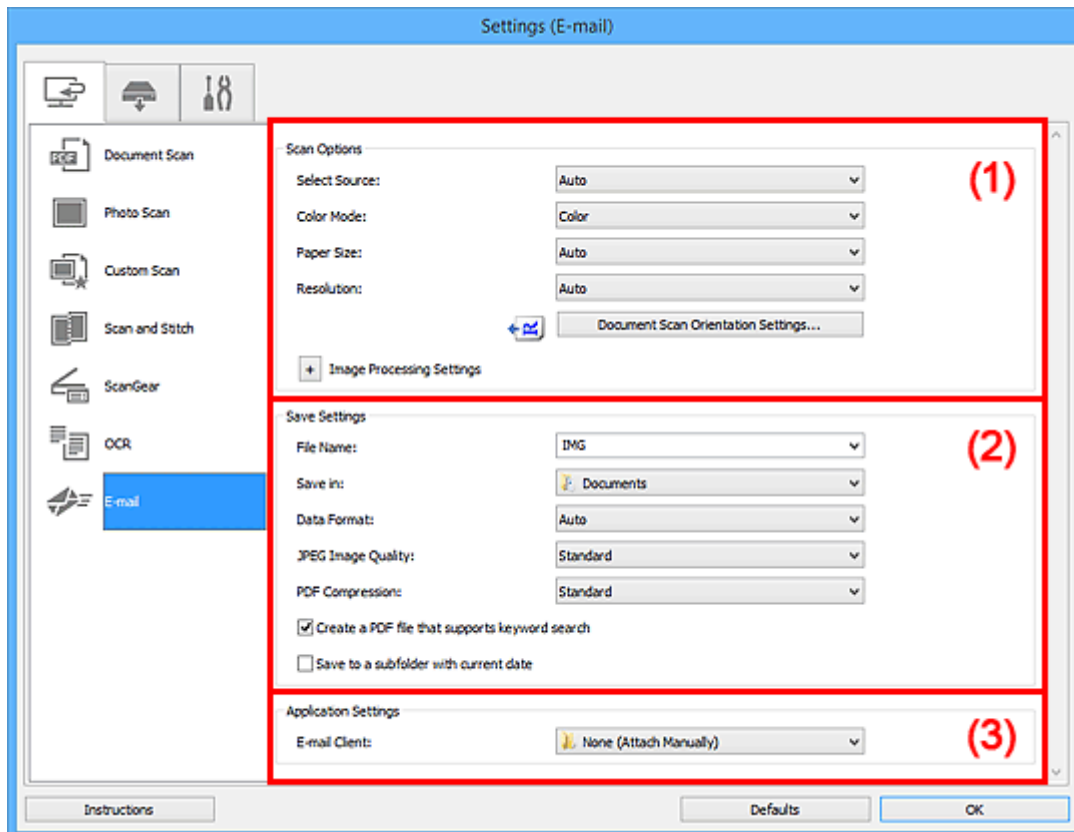

- [\(1\) Gebied Scanopties](#)
- [\(2\) Gebied Instellingen opslaan](#)
- [\(3\) Gebied Instellingen voor de toepassing](#)

(1) Gebied Scanopties

Bron selecteren (Select Source)

Hiermee kunt u het type item selecteren dat moet worden gescand. Selecteer **Automatisch (Auto)** om het itemtype automatisch te detecteren en om **Kleurenmodus (Color Mode)**, **Papierformaat (Paper Size)** en **Resolutie (Resolution)** ook automatisch in te stellen.

»»» Belangrijk

- Door **Automatisch (Auto)** ondersteunde typen items zijn foto's, Ansichtkaarten, visitekaartjes, tijdschriften, kranten, documenten en BD's/dvd's/cd's.
- Geef het type item of de grootte op om de volgende typen items te scannen. U kunt niet correct scannen met **Auto**.
 - Foto's op A4-formaat
 - Tekstdocumenten kleiner dan 2L (127 x 178 mm) (5 x 7 inch), zoals pagina's van een pocket waarvan de rug is afgesneden

- Items die zijn afgedrukt op dun wit papier
 - Lange, smalle items, zoals panoramafoto's
 - Reflecterende disclabels worden mogelijk niet zoals verwacht gescand.
 - Plaats de items op de juiste manier op de plaat, afhankelijk van het type item dat u wilt scannen. Anders worden de items mogelijk niet goed gescand.
- Raadpleeg '[Originelen plaatsen \(scannen vanaf een computer\)](#)' voor informatie over het plaatsen van items.
- Wanneer u twee of meer documenten vanuit de ADF (automatische documentinvoer) scant, plaatst u documenten van hetzelfde formaat, zelfs als **Automatisch (Auto)** is ingesteld.

»»» Opmerking

- Als u moiré wilt verminderen, stelt u **Bron selecteren (Select Source)** in op **Tijdschrift (Magazine)** of schakelt u het selectievakje **Moiré reduceren (Reduce moire)** bij **Instellingen voor het verwerken van afbeeldingen (Image Processing Settings)** in.

Kleurenmodus (Color Mode)

Hier kunt u de kleurenmodus selecteren waarmee het item moet worden gescand.

»»» Opmerking

- Alleen **Kleur (Color)** is beschikbaar wanneer **Bron selecteren (Select Source)** is ingesteld op **Automatisch (Auto)**.

Papierformaat (Paper Size)

Selecteer de grootte van het item dat u wilt scannen.

Wanneer u **Aangepast (Custom)** selecteert, wordt een dialoogvenster geopend waarin u het papierformaat kunt opgeven. Selecteer een **Eenheid (Unit)**, voer de **Breedte (Width)** en **Hoogte (Height)** in en klik vervolgens op **OK**.

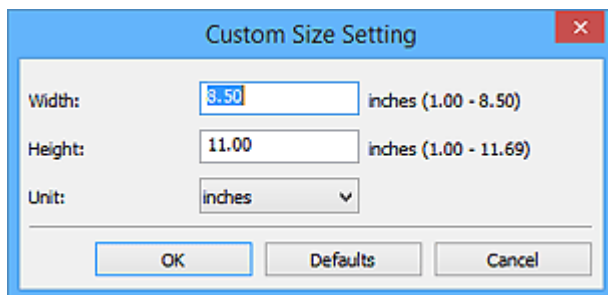

»»» Opmerking

- Alleen **Automatisch (Auto)** is beschikbaar wanneer **Bron selecteren (Select Source)** is ingesteld op **Automatisch (Auto)**.
- Klik op **Standaard (Defaults)** in het scherm waarin u het papierformaat kunt opgeven om de opgegeven instellingen te herstellen naar de standaardinstellingen.

Resolutie (Resolution)

Selecteer de resolutie van het item dat u wilt scannen.

Hoe hoger de resolutie (waarde), hoe gedetailleerder de afbeelding.

■ [Resolutie](#)

»»» Opmerking

- Alleen **Automatisch (Auto)** is beschikbaar wanneer **Bron selecteren (Select Source)** is ingesteld op **Automatisch (Auto)**.

Instellingen scanstand document... (Document Scan Orientation Settings...)

Dit wordt weergegeven wanneer u ADF of **Automatisch (Auto)** selecteert bij **Bron selecteren (Select Source)**.

Klik om het dialoogvenster **Instellingen voor scanstand document (Document Scan Orientation Settings)** weer te geven waarin u de afdrukstand en inbindzijde van de documenten die worden gescand vanuit de ADF kunt instellen.

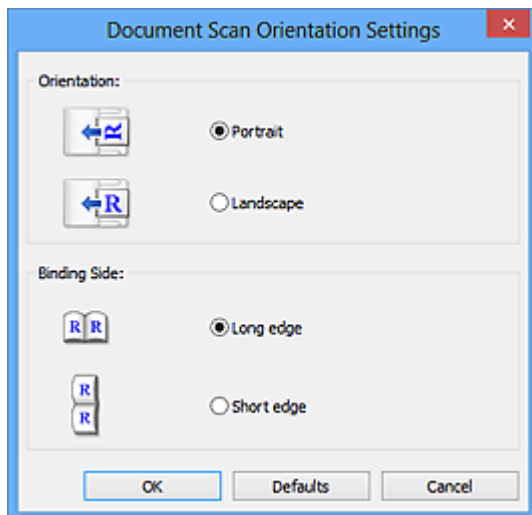

»»» Belangrijk

- **Inbindzijde (Binding Side)** kan niet worden opgegeven als alleen de voorzijde van elk document wordt gescand.

Instellingen voor het verwerken van afbeeldingen (Image Processing Settings)

Klik op  (plus) om het volgende in te stellen. De beschikbare items die u kunt instellen variëren volgens **Bron selecteren (Select Source)**.

- **Als Bron selecteren (Select Source) is ingesteld op Automatisch (Auto):**

Aanbevolen afbeeldingscorrectie toepassen (Apply recommended image correction)

Past geschikte correcties automatisch toe op basis van het type item.

»»» Belangrijk

- De kleurtint kan afwijken van de bronafbeelding nadat de correcties zijn toegepast. Schakel in dat geval het selectievakje uit en voer de scan uit.

»»» Opmerking

- Het scannen neemt meer tijd in beslag als u deze functie inschakelt.

- Als Bron selecteren (Select Source) is ingesteld op Foto (Photo):

»»» Belangrijk

- Wanneer Kleurenmodus (Color Mode) staat ingesteld op Zwart-wit (Black and White) is Instellingen voor het verwerken van afbeeldingen (Image Processing Settings) niet beschikbaar.

Contouren scherper maken (Sharpen outline)

Versterkt de contouren van onderwerpen om de afbeelding scherper te maken.

- Als Bron selecteren (Select Source) is ingesteld op Tijdschrift (Magazine) of Document:

»»» Opmerking

- De weergegeven items hangen af van Bron selecteren (Select Source) en Kleurenmodus (Color Mode).

Automatische documentcorrectie toepassen (Apply Auto Document Fix)

Schakel dit selectievakje in om tekst in een document of tijdschrift scherper te maken en zo de leesbaarheid ervan te verbeteren.

»»» Belangrijk

- De kleurtint kan afwijken van de bronafbeelding nadat de correcties zijn toegepast. Schakel in dat geval het selectievakje uit en voer de scan uit.

»»» Opmerking

- Het scannen neemt meer tijd in beslag als u deze functie inschakelt.

Contouren scherper maken (Sharpen outline)

Versterkt de contouren van onderwerpen om de afbeelding scherper te maken.

Doorschijnendheid reduceren (Reduce show-through)

Maakt tekst in een document scherper of vermindert het doorschijnen van tekst in kranten, enzovoort.

Moiré reduceren (Reduce moire)

Reduceert moirépatronen.

Afgedrukte materialen worden weergegeven als een verzameling kleine puntjes. Moiré is een verschijnsel waarbij ongelijkmatige gradatie of een streeppatroon zichtbaar is als foto's of afbeeldingen met fijne punten worden gescand.

»»» Opmerking

- Het scannen neemt meer tijd in beslag als u Moiré reduceren (Reduce moire) inschakelt.

Schaduw van rugmarge reduceren (Reduce gutter shadow)

Reduceert schaduwen van rugmarges die tussen pagina's zichtbaar zijn wanneer geopende boekjes worden gescand.

»»» Belangrijk

- Deze functie is alleen beschikbaar wanneer vanaf de glasplaat wordt gescand.

»» Opmerking

- Gebruik in ScanGear (scannerstuurprogramma) het tabblad **Geavanceerde modus (Advanced Mode)** om schaduwen van rugmarges te corrigeren wanneer u items met een niet-standaardgrootte of specifieke gebieden scant.
Raadpleeg voor meer informatie 'Schaduwcorrectie van rugmarge' voor uw model vanuit de startpagina van de *Online handleiding*.
- Wanneer u deze functie inschakelt, kan het scannen langer duren dan normaal bij een netwerkverbinding.

Scheve tekstdocumenten corrigeren (Correct slanted text document)

Detecteert de gescande tekst en corrigeert de hoek (binnen -0,1 tot -10 graden of +0,1 tot +10 graden) van het document.

»» Belangrijk

- De volgende typen documenten worden mogelijk niet juist gecorrigeerd, aangezien de tekst niet correct kan worden gedetecteerd.
 - Documenten waarvan de tekstregels een hellingspercentage hebben van meer dan 10 graden of waarvan de regels niet hetzelfde hellingspercentage hebben
 - Documenten met zowel verticale als horizontale tekst
 - Documenten met een zeer groot of zeer klein lettertype
 - Documenten met weinig tekst
 - Documenten met illustraties/afbeeldingen
 - Handschrift
 - Documenten met zowel verticale als horizontale lijnen (tabellen)

»» Opmerking

- Het scannen neemt meer tijd in beslag als u **Scheve tekstdocumenten corrigeren (Correct slanted text document)** inschakelt.

De afdrukstand van tekstdocumenten detecteren en afbeeldingen roteren (Detect the orientation of text document and rotate image)

Roteert de afbeelding automatisch naar de juiste afdrukstand door de afdrukstand van tekst in het gescande document te detecteren.

»» Belangrijk

- Alleen tekstdocumenten geschreven in een taal die beschikbaar is voor selectie bij **Documenttaal (Document Language)** in het [dialogvenster Instellingen \(Algemene instellingen\) \(Settings \(General Settings\)\)](#) worden ondersteund.
- De afdrukstand van de volgende typen instellingen of documenten wordt mogelijk niet gedetecteerd, aangezien de tekst niet correct kan worden gedetecteerd.
 - Resolutie ligt buiten het bereik van 300 dpi tot 600 dpi
 - Tekengrootte ligt buiten het bereik van 8 punten tot 48 punten
 - Documenten met speciale lettertypen, effecten, cursieve letters of met de hand geschreven tekst
 - Documenten met achtergrondpatronen

Schakel in dat geval het selectievakje **Scanresultaten controleren en opslaginstellingen opgeven (Check scan results and specify save settings)** in en roteer de afbeelding in het [dialoogvenster Instellingen opslaan \(Save Settings\)](#).

(2) Gebied Instellingen opslaan

Bestandsnaam (File Name)

Voer een bestandsnaam in voor de afbeelding die u wilt opslaan. Wanneer u een bestand opslaat, worden de datum en vier cijfers aan de ingestelde bestandsnaam toegevoegd in de indeling "_20XX0101_0001".

»»» Opmerking

- Wanneer u het selectievakje **Opslaan in een submap met de huidige datum (Save to a subfolder with current date)** inschakelt, worden de datum en vier cijfers aan de ingestelde bestandsnaam toegevoegd.

Opslaan in (Save in)

Hiermee wordt de map weergegeven waarin de gescande documenten moeten worden opgeslagen. Als u een map wilt toevoegen, selecteert u **Toevoegen... (Add...)** in het keuzemenu, klikt u op **Toevoegen (Add)** in het dialoogvenster **Doelmap selecteren (Select Destination Folder)** dat wordt weergegeven en geeft u de doelmap op.

Standaard worden de volgende mappen gebruikt als opslaglocatie.

- **Windows 10/Windows 8.1/Windows Vista:**
map **Documenten (Documents)**
- **Windows 8/Windows 7:**
map **Mijn documenten (My Documents)**

Gegevensindeling (Data Format)

Selecteer de gegevensindeling waarin de gescande documenten moeten worden opgeslagen.

U kunt **JPEG/Exif**, **TIFF**, **PNG**, **PDF**, **PDF (meerdere pagina's) (PDF (Multiple Pages))** of **Automatisch (Auto)** selecteren.

»»» Belangrijk

- U kunt **JPEG/Exif** niet selecteren als **Kleurenmodus (Color Mode)** is ingesteld op **Zwart-wit (Black and White)**.

»»» Opmerking

- **Automatisch (Auto)** wordt alleen weergegeven als **Automatisch (Auto)** is geselecteerd bij **Bron selecteren (Select Source)**.
- Met een netwerkverbinding kan het scannen langer duren dan normaal als u **TIFF** of **PNG** instelt bij **Gegevensindeling (Data Format)**.

JPEG-beeldkwaliteit (JPEG Image Quality)

U kunt de beeldkwaliteit van JPEG-bestanden opgeven.

»»» Belangrijk

- Dit wordt alleen weergegeven als **JPEG/Exif** of **Automatisch (Auto)** is geselecteerd bij **Gegevensindeling (Data Format)**.

PDF-compressie (PDF Compression)

Selecteer het type compressie voor het opslaan van PDF-bestanden.

Standaard (Standard)

Deze instelling wordt aanbevolen.

Hoog (High)

Hiermee wordt het bestand gecomprimeerd tijdens het opslaan, waardoor u de netwerk-/serverbelasting kunt verminderen.

»»» Belangrijk

- Dit wordt alleen weergegeven als **PDF** of **PDF (meerdere pagina's) (PDF (Multiple Pages))** is geselecteerd bij **Gegevensindeling (Data Format)**.
- Als **Zwart-wit (Black and White)** is geselecteerd in de **Kleurenmodus (Color Mode)**, wordt deze optie niet weergegeven.

Een PDF-bestand maken dat zoeken op trefwoord ondersteunt (Create a PDF file that supports keyword search)

Schakel dit selectievakje in als u tekens in afbeeldingen wilt converteren naar tekstgegevens en PDF-bestanden wilt maken die zoeken op trefwoorden ondersteunen.

»»» Belangrijk

- Dit wordt alleen weergegeven als **PDF**, **PDF (meerdere pagina's) (PDF (Multiple Pages))** of **Automatisch (Auto)** is geselecteerd bij **Gegevensindeling (Data Format)**.

»»» Opmerking

- Er worden PDF-bestanden gemaakt die u kunt doorzoeken in de taal die u hebt geselecteerd bij **Documenttaal (Document Language)** op het tabblad  (Algemene instellingen) van het dialoogvenster Instellingen.

Wachtwoordbeveiliging instellen (Set up password security)

Schakel dit selectievakje in om het [dialoogvenster Instellingen voor wachtwoordbeveiliging \(Password Security Settings\)](#) weer te geven.

»»» Belangrijk

- Dit wordt alleen weergegeven als **PDF** of **PDF (meerdere pagina's) (PDF (Multiple Pages))** is geselecteerd bij **Gegevensindeling (Data Format)**.

Opslaan in een submap met de huidige datum (Save to a subfolder with current date)

Schakel dit selectievakje in om een map met de huidige datum te maken in de map die is opgegeven voor **Opslaan in (Save in)** en gescande afbeeldingen op te slaan in die map. Er wordt een map gemaakt met een naam als '20XX_01_01' (Jaar_Maand_Dag).

Als dit selectievakje niet is ingeschakeld, worden bestanden rechtstreeks opgeslagen in de map die is opgegeven bij **Opslaan in (Save in)**.

Scanresultaten controleren en opslaginstellingen opgeven (Check scan results and specify save settings)

Hiermee wordt na het scannen het [dialoogvenster Instellingen opslaan \(Save Settings\)](#) weergegeven.

»»» Belangrijk

- Dit verschijnt niet wanneer **Bron selecteren (Select Source)** is ingesteld op **Automatisch (Auto)**.

(3) Gebied Instellingen voor de toepassing

E-mailclient (E-mail Client)

Geef op welke e-mailclient u wilt gebruiken voor het toevoegen van gescande afbeeldingen.

»»» Opmerking

- Als u een e-mailclient wilt toevoegen aan het keuzemenu, selecteert u **Toevoegen... (Add...)** in het keuzemenu, klikt u op **Toevoegen (Add)** in het dialoogvenster **Toepassing selecteren (Select Application)** dat wordt weergegeven en geeft u de e-mailclient op.

Instructies (Instructions)

Deze handleiding openen.

Standaard (Defaults)

U kunt de instellingen in het getoonde scherm herstellen naar de standaardinstellingen.

Dialogvenster Instellingen (Opslaan naar pc (foto))

Klik op **Opslaan naar pc (foto) (Save to PC (Photo))** op het tabblad  (Scannen vanaf het bedieningspaneel) om het dialogvenster **Instellingen (Opslaan naar pc (foto)) (Settings (Save to PC (Photo)))** weer te geven.

In het dialogvenster **Instellingen (Opslaan naar pc (foto)) (Settings (Save to PC (Photo)))** kunt u aangeven hoe er moet worden gereageerd als u afbeeldingen als foto's opslaat op een computer nadat u deze hebt gescand vanaf het bedieningspaneel.

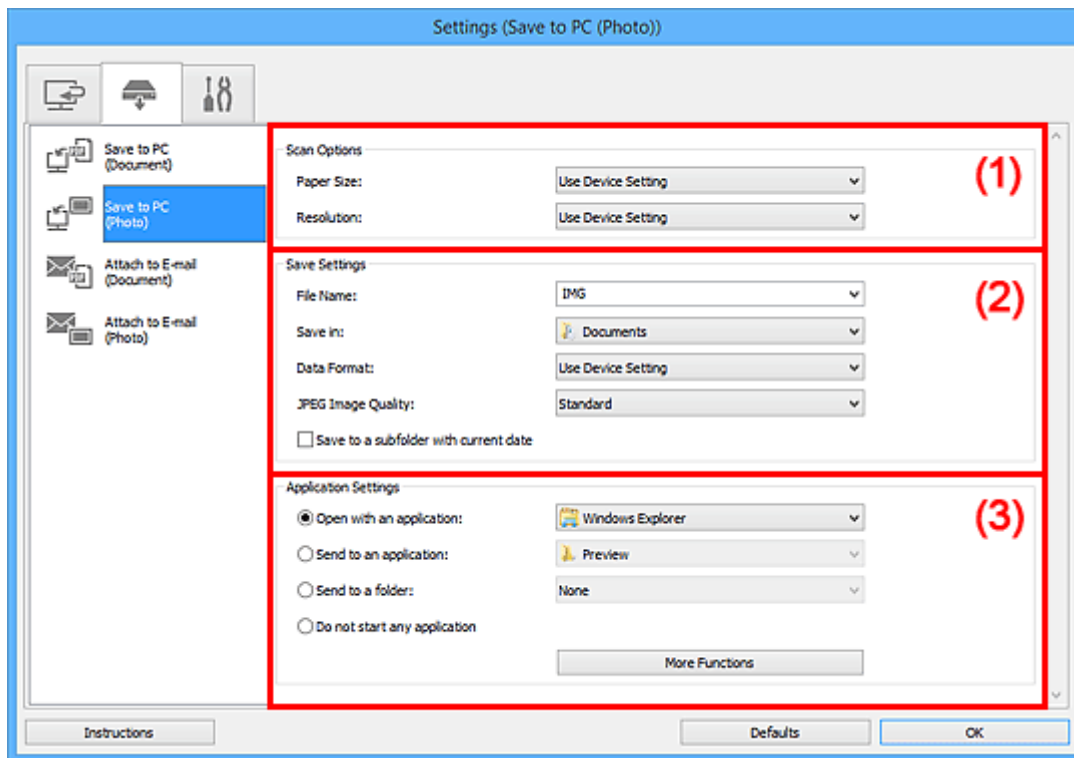

- [\(1\) Gebied Scanopties](#)
- [\(2\) Gebied Instellingen opslaan](#)
- [\(3\) Gebied Instellingen voor de toepassing](#)

(1) Gebied Scanopties

Papierformaat (Paper Size)

Dit stelt u in vanuit het bedieningspaneel.

Resolutie (Resolution)

Dit stelt u in vanuit het bedieningspaneel.

(2) Gebied Instellingen opslaan

Bestandsnaam (File Name)

Voer een bestandsnaam in voor de afbeelding die u wilt opslaan. Wanneer u een bestand opslaat, worden de datum en vier cijfers aan de ingestelde bestandsnaam toegevoegd in de indeling "_20XX0101_0001".

»» Opmerking

- Wanneer u het selectievakje **Opslaan in een submap met de huidige datum (Save to a subfolder with current date)** inschakelt, worden de datum en vier cijfers aan de ingestelde bestandsnaam toegevoegd.

Opslaan in (Save in)

Hiermee wordt de map weergegeven waarin de gescande documenten moeten worden opgeslagen. Als u een map wilt toevoegen, selecteert u **Toevoegen... (Add...)** in het keuzemenu, klikt u op **Toevoegen (Add)** in het dialoogvenster **Doelmap selecteren (Select Destination Folder)** dat wordt weergegeven en geeft u de doelmap op.

Standaard worden de volgende mappen gebruikt als opslaglocatie.

- **Windows 10/Windows 8.1/Windows Vista:**
map **Documenten (Documents)**
- **Windows 8/Windows 7:**
map **Mijn documenten (My Documents)**

Gegevensindeling (Data Format)

Dit stelt u in vanuit het bedieningspaneel.

JPEG-beeldkwaliteit (JPEG Image Quality)

U kunt de beeldkwaliteit van JPEG-bestanden opgeven.

Opslaan in een submap met de huidige datum (Save to a subfolder with current date)

Schakel dit selectievakje in om een map met de huidige datum te maken in de map die is opgegeven voor **Opslaan in (Save in)** en gescande afbeeldingen op te slaan in die map. Er wordt een map gemaakt met een naam als '20XX_01_01' (Jaar_Maand_Dag).

Als dit selectievakje niet is ingeschakeld, worden bestanden rechtstreeks opgeslagen in de map die is opgegeven bij **Opslaan in (Save in)**.

(3) Gebied Instellingen voor de toepassing

Met een toepassing openen (Open with an application)

Selecteer dit wanneer u de gescande afbeeldingen wilt verbeteren of corrigeren.

U kunt de toepassing in het keuzemenu opgeven.

Naar een toepassing sturen (Send to an application)

Selecteer deze optie wanneer u de gescande afbeeldingen ongewijzigd wilt gebruiken in een toepassing waarmee u door afbeeldingen kunt bladeren of ze kunt organiseren.

U kunt de toepassing in het keuzemenu opgeven.

Naar een map sturen (Send to a folder)

Selecteer deze optie wanneer u de gescande afbeeldingen ook wilt opslaan in een andere map dan is opgegeven in **Opslaan in (Save in)**.

U kunt de map in het keuzemenu opgeven.

Geen toepassing starten (Do not start any application)

De scan wordt opgeslagen in de map die is opgegeven in **Opslaan in (Save in)**.

»» Opmerking

- Als u een toepassing of map wilt toevoegen aan het keuzemenu, selecteert u **Toevoegen... (Add...)** in het keuzemenu, klikt u op **Toevoegen (Add)** in het dialoogvenster **Toepassing selecteren (Select Application)** of **Doelmap selecteren (Select Destination Folder)** dat wordt weergegeven en geeft u de toepassing of map op.

Instructies (Instructions)

Deze handleiding openen.

Standaard (Defaults)

U kunt de instellingen in het getoonde scherm herstellen naar de standaardinstellingen.

Dialogvenster Instellingen (Opslaan naar pc (document))

Klik op **Opslaan naar pc (document) (Save to PC (Document))** op het tabblad  (Scannen vanaf het bedieningspaneel) om het dialogvenster **Instellingen (Opslaan naar pc (document)) (Settings (Save to PC (Document)))** weer te geven.

In het dialogvenster **Instellingen (Opslaan naar pc (document)) (Settings (Save to PC (Document)))** kunt u aangeven hoe er moet worden gereageerd als u afbeeldingen als documenten opslaat op een computer nadat u deze hebt gescand vanaf het bedieningspaneel.

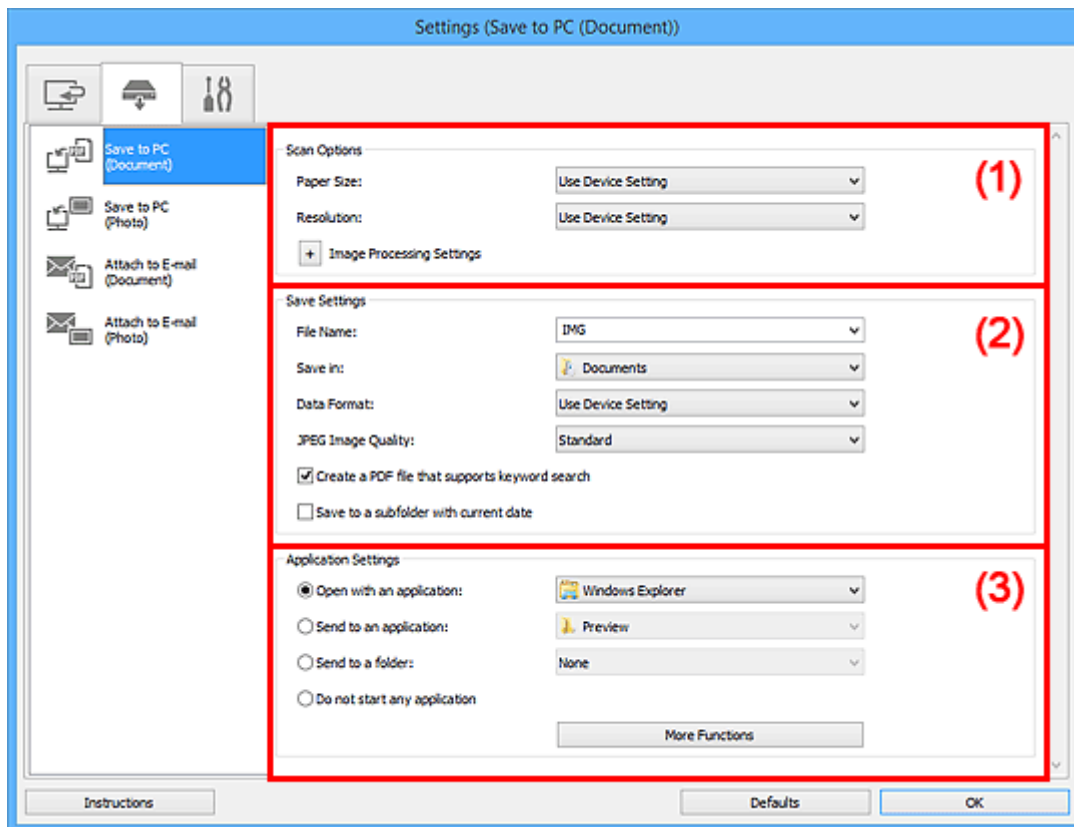

- [\(1\) Gebied Scanopties](#)
- [\(2\) Gebied Instellingen opslaan](#)
- [\(3\) Gebied Instellingen voor de toepassing](#)

(1) Gebied Scanopties

Papierformaat (Paper Size)

Dit stelt u in vanuit het bedieningspaneel.

Resolutie (Resolution)

Dit stelt u in vanuit het bedieningspaneel.

Instellingen voor het verwerken van afbeeldingen (Image Processing Settings)

Klik op  (plus) om het volgende in te stellen.

Automatische documentcorrectie toepassen (Apply Auto Document Fix)

Schakel dit selectievakje in om tekst in een document of tijdschrift scherper te maken en zo de leesbaarheid ervan te verbeteren.

»»» **Belangrijk**

- De kleurtint kan afwijken van de bronafbeelding nadat de correcties zijn toegepast. Schakel in dat geval het selectievakje uit en voer de scan uit.

»»» **Opmerking**

- Het scannen neemt meer tijd in beslag als u deze functie inschakelt.

Schaduw van rugmarge reduceren (glasplaat) (Reduce gutter shadow (platen))

Reduceert schaduwen van rugmarges die tussen pagina's zichtbaar zijn wanneer geopende boekjes worden gescand.

»»» **Belangrijk**

- Deze functie is alleen beschikbaar wanneer vanaf de glasplaat wordt gescand.

»»» **Opmerking**

- Wanneer u deze functie inschakelt, kan het scannen langer duren dan normaal bij een netwerkverbinding.

Scheve tekstdocumenten corrigeren (Correct slanted text document)

Detecteert de gescande tekst en corrigeert de hoek (binnen -0,1 tot -10 graden of +0,1 tot +10 graden) van het document.

»»» **Belangrijk**

- De volgende typen documenten worden mogelijk niet juist gecorrigeerd, aangezien de tekst niet correct kan worden gedetecteerd.
 - Documenten waarvan de tekstregels een hellingspercentage hebben van meer dan 10 graden of waarvan de regels niet hetzelfde hellingspercentage hebben
 - Documenten met zowel verticale als horizontale tekst
 - Documenten met een zeer groot of zeer klein lettertype
 - Documenten met weinig tekst
 - Documenten met illustraties/afbeeldingen
 - Handschrift
 - Documenten met zowel verticale als horizontale lijnen (tabellen)

»»» **Opmerking**

- Het scannen neemt meer tijd in beslag als u **Scheve tekstdocumenten corrigeren (Correct slanted text document)** inschakelt.

De afdrukstand van tekstdocumenten detecteren en afbeeldingen roteren (Detect the orientation of text document and rotate image)

Roteert de afbeelding automatisch naar de juiste afdrukstand door de afdrukstand van tekst in het gescande document te detecteren.

»»» **Belangrijk**

- Alleen tekstdocumenten geschreven in een taal die beschikbaar is voor selectie bij **Documenttaal (Document Language)** in het [dialoogvenster Instellingen \(Algemene instellingen\) \(Settings \(General Settings\)\)](#) worden ondersteund.

- De afdrukstand van de volgende typen instellingen of documenten wordt mogelijk niet gedetecteerd, aangezien de tekst niet correct kan worden gedetecteerd.
 - Resolutie ligt buiten het bereik van 300 dpi tot 600 dpi
 - Tekengrootte ligt buiten het bereik van 8 punten tot 48 punten
 - Documenten met speciale lettertypen, effecten, cursieve letters of met de hand geschreven tekst
 - Documenten met achtergrondpatronen

(2) Gebied Instellingen opslaan

Bestandsnaam (File Name)

Voer een bestandsnaam in voor de afbeelding die u wilt opslaan. Wanneer u een bestand opslaat, worden de datum en vier cijfers aan de ingestelde bestandsnaam toegevoegd in de indeling "_20XX0101_0001".

»»» Opmerking

- Wanneer u het selectievakje **Opslaan in een submap met de huidige datum (Save to a subfolder with current date)** inschakelt, worden de datum en vier cijfers aan de ingestelde bestandsnaam toegevoegd.

Opslaan in (Save in)

Hiermee wordt de map weergegeven waarin de gescande documenten moeten worden opgeslagen. Als u een map wilt toevoegen, selecteert u **Toevoegen... (Add...)** in het keuzemenu, klikt u op **Toevoegen (Add)** in het dialoogvenster **Doelmap selecteren (Select Destination Folder)** dat wordt weergegeven en geeft u de doelmap op.

Standaard worden de volgende mappen gebruikt als opslaglocatie.

- **Windows 10/Windows 8.1/Windows Vista:**
map **Documenten (Documents)**
- **Windows 8/Windows 7:**
map **Mijn documenten (My Documents)**

Gegevensindeling (Data Format)

Dit stelt u in vanuit het bedieningspaneel.

JPEG-beeldkwaliteit (JPEG Image Quality)

U kunt de beeldkwaliteit van JPEG-bestanden opgeven.

Een PDF-bestand maken dat zoeken op trefwoord ondersteunt (Create a PDF file that supports keyword search)

Schakel dit selectievakje in als u tekens in afbeeldingen wilt converteren naar tekstgegevens en PDF-bestanden wilt maken die zoeken op trefwoorden ondersteunen.

»»» Opmerking

- Er worden PDF-bestanden gemaakt die u kunt doorzoeken in de taal die u hebt geselecteerd bij **Documenttaal (Document Language)** op het tabblad  (Algemene instellingen) van het dialoogvenster Instellingen.

Opslaan in een submap met de huidige datum (Save to a subfolder with current date)

Schakel dit selectievakje in om een map met de huidige datum te maken in de map die is opgegeven voor **Opslaan in (Save in)** en gescande afbeeldingen op te slaan in die map. Er wordt een map gemaakt met een naam als '20XX_01_01' (Jaar_Maand_Dag).

Als dit selectievakje niet is ingeschakeld, worden bestanden rechtstreeks opgeslagen in de map die is opgegeven bij **Opslaan in (Save in)**.

(3) Gebied Instellingen voor de toepassing

Met een toepassing openen (Open with an application)

Selecteer dit wanneer u de gescande afbeeldingen wilt verbeteren of corrigeren.

U kunt de toepassing in het keuzemenu opgeven.

Naar een toepassing sturen (Send to an application)

Selecteer deze optie wanneer u de gescande afbeeldingen ongewijzigd wilt gebruiken in een toepassing waarmee u door afbeeldingen kunt bladeren of ze kunt organiseren.

U kunt de toepassing in het keuzemenu opgeven.

Naar een map sturen (Send to a folder)

Selecteer deze optie wanneer u de gescande afbeeldingen ook wilt opslaan in een andere map dan is opgegeven in **Opslaan in (Save in)**.

U kunt de map in het keuzemenu opgeven.

Geen toepassing starten (Do not start any application)

De scan wordt opgeslagen in de map die is opgegeven in **Opslaan in (Save in)**.

»» Opmerking

- Als u een toepassing of map wilt toevoegen aan het keuzemenu, selecteert u **Toevoegen... (Add...)** in het keuzemenu, klikt u op **Toevoegen (Add)** in het dialoogvenster **Toepassing selecteren (Select Application)** of **Doelmap selecteren (Select Destination Folder)** dat wordt weergegeven en geeft u de toepassing of map op.

Instructies (Instructions)

Deze handleiding openen.

Standaard (Defaults)

U kunt de instellingen in het getoonde scherm herstellen naar de standaardinstellingen.

Dialogvenster Instellingen (Toevoegen aan e-mail (foto))

Klik op **Toevoegen aan e-mail (foto) (Attach to E-mail (Photo))** op het tabblad  (Scannen vanaf het bedieningspaneel) om het dialogvenster **Instellingen (Toevoegen aan e-mail (foto)) (Settings (Attach to E-mail (Photo)))** weer te geven.

In het dialogvenster **Instellingen (Toevoegen aan e-mail (foto)) (Settings (Attach to E-mail (Photo)))** kunt u aangeven hoe er moet worden gereageerd als u afbeeldingen als foto's aan een e-mail toevoegt nadat u deze hebt gescand vanaf het bedieningspaneel.

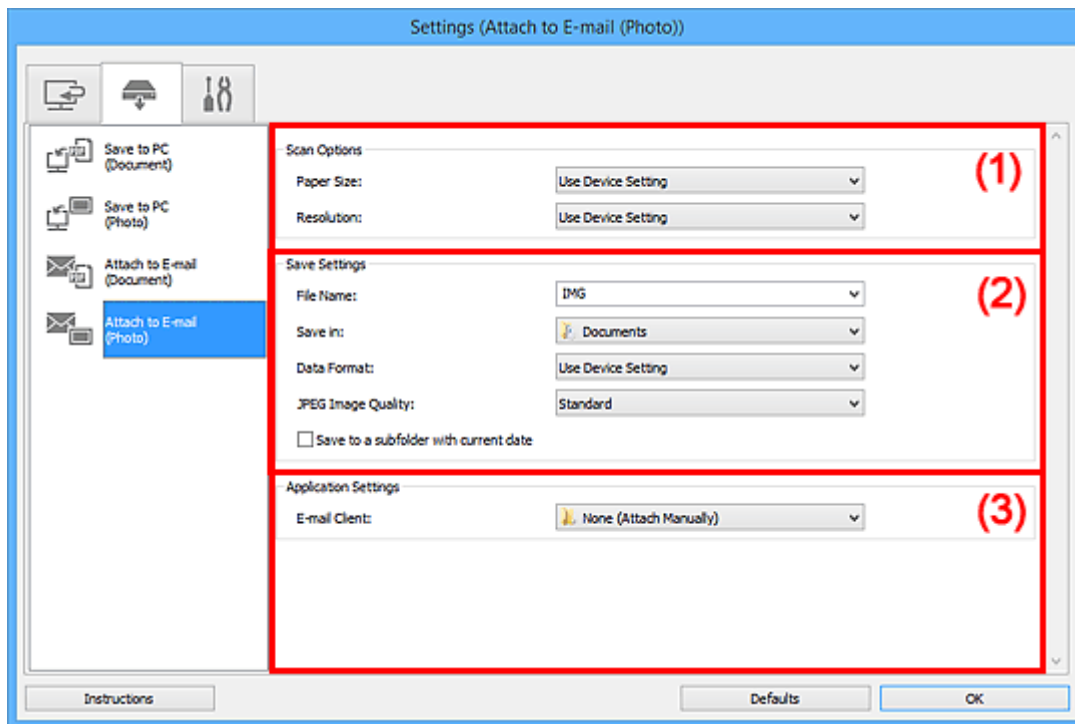

- [\(1\) Gebied Scanopties](#)
- [\(2\) Gebied Instellingen opslaan](#)
- [\(3\) Gebied Instellingen voor de toepassing](#)

(1) Gebied Scanopties

Papierformaat (Paper Size)

Dit stelt u in vanuit het bedieningspaneel.

Resolutie (Resolution)

Dit stelt u in vanuit het bedieningspaneel.

(2) Gebied Instellingen opslaan

Bestandsnaam (File Name)

Voer een bestandsnaam in voor de afbeelding die u wilt opslaan. Wanneer u een bestand opslaat, worden de datum en vier cijfers aan de ingestelde bestandsnaam toegevoegd in de indeling "_20XX0101_0001".

►► Opmerking

- Wanneer u het selectievakje **Opslaan in een submap met de huidige datum (Save to a subfolder with current date)** inschakelt, worden de datum en vier cijfers aan de ingestelde bestandsnaam toegevoegd.

Opslaan in (Save in)

Hiermee wordt de map weergegeven waarin de gescande documenten moeten worden opgeslagen. Als u een map wilt toevoegen, selecteert u **Toevoegen... (Add...)** in het keuzemenu, klikt u op **Toevoegen (Add)** in het dialoogvenster **Doelmap selecteren (Select Destination Folder)** dat wordt weergegeven en geeft u de doelmap op.

Standaard worden de volgende mappen gebruikt als opslaglocatie.

- **Windows 10/Windows 8.1/Windows Vista:**
map **Documenten (Documents)**
- **Windows 8/Windows 7:**
map **Mijn documenten (My Documents)**

Gegevensindeling (Data Format)

Dit stelt u in vanuit het bedieningspaneel.

JPEG-beeldkwaliteit (JPEG Image Quality)

U kunt de beeldkwaliteit van JPEG-bestanden opgeven.

Opslaan in een submap met de huidige datum (Save to a subfolder with current date)

Schakel dit selectievakje in om een map met de huidige datum te maken in de map die is opgegeven voor **Opslaan in (Save in)** en gescande afbeeldingen op te slaan in die map. Er wordt een map gemaakt met een naam als '20XX_01_01' (Jaar_Maand_Dag).

Als dit selectievakje niet is ingeschakeld, worden bestanden rechtstreeks opgeslagen in de map die is opgegeven bij **Opslaan in (Save in)**.

(3) Gebied Instellingen voor de toepassing

E-mailclient (E-mail Client)

Geef op welke e-mailclient u wilt gebruiken voor het toevoegen van gescande afbeeldingen.

U kunt de gewenste e-mailclient opgeven in het keuzemenu.

►► Opmerking

- Als u een e-mailclient wilt toevoegen aan het keuzemenu, selecteert u **Toevoegen... (Add...)** in het keuzemenu, klikt u op **Toevoegen (Add)** in het dialoogvenster **Toepassing selecteren (Select Application)** dat wordt weergegeven en geeft u de e-mailclient op.

Instructies (Instructions)

Deze handleiding openen.

Standaard (Defaults)

U kunt de instellingen in het getoonde scherm herstellen naar de standaardinstellingen.

Dialogvenster Instellingen (Toevoegen aan e-mail (document))

Klik op **Toevoegen aan e-mail (document) (Attach to E-mail (Document))** op het tabblad  (Scannen vanaf het bedieningspaneel) om het dialogvenster **Instellingen (Toevoegen aan e-mail (document)) (Settings (Attach to E-mail (Document)))** weer te geven.

In het dialogvenster **Instellingen (Toevoegen aan e-mail (document)) (Settings (Attach to E-mail (Document)))** kunt u aangeven hoe er moet worden gereageerd als u afbeeldingen als documenten aan een e-mail toevoegt nadat u deze hebt gescand vanaf het bedieningspaneel.

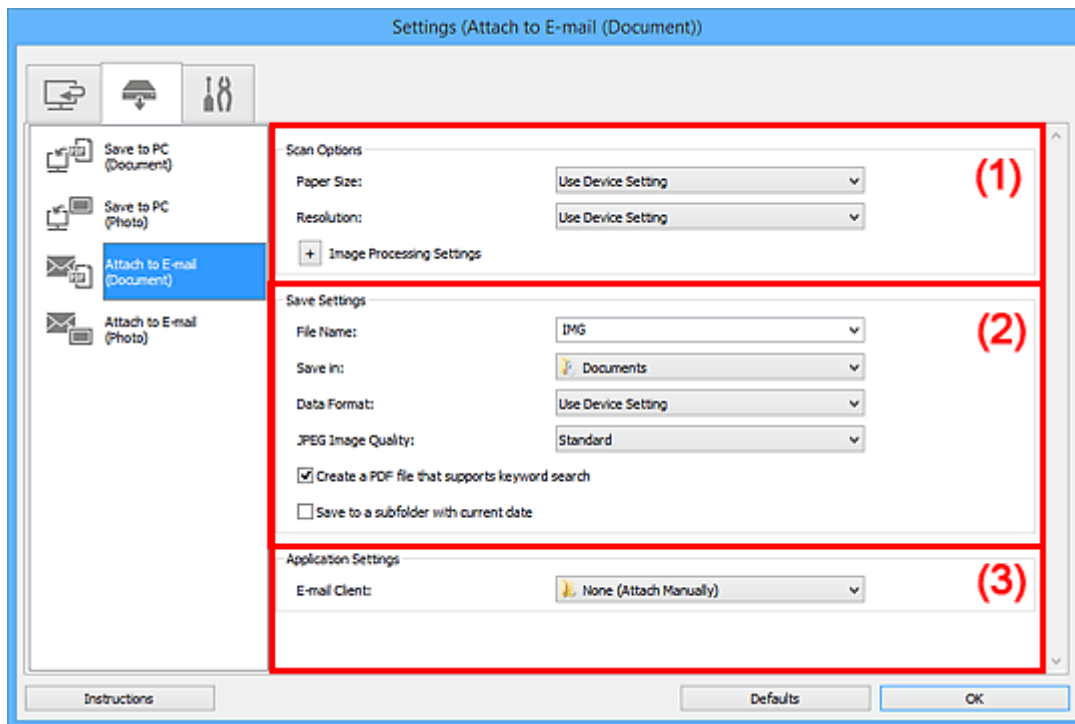

- [\(1\) Gebied Scanopties](#)
- [\(2\) Gebied Instellingen opslaan](#)
- [\(3\) Gebied Instellingen voor de toepassing](#)

(1) Gebied Scanopties

Papierformaat (Paper Size)

Dit stelt u in vanuit het bedieningspaneel.

Resolutie (Resolution)

Dit stelt u in vanuit het bedieningspaneel.

Instellingen voor het verwerken van afbeeldingen (Image Processing Settings)

Klik op  (plus) om het volgende in te stellen.

Automatische documentcorrectie toepassen (Apply Auto Document Fix)

Schakel dit selectievakje in om tekst in een document of tijdschrift scherper te maken en zo de leesbaarheid ervan te verbeteren.

»»» **Belangrijk**

- De kleurtint kan afwijken van de bronafbeelding nadat de correcties zijn toegepast. Schakel in dat geval het selectievakje uit en voer de scan uit.

»»» **Opmerking**

- Het scannen neemt meer tijd in beslag als u deze functie inschakelt.

Schaduw van rugmarge reduceren (glasplaat) (Reduce gutter shadow (platen))

Reduceert schaduwen van rugmarges die tussen pagina's zichtbaar zijn wanneer geopende boekjes worden gescand.

»»» **Belangrijk**

- Deze functie is alleen beschikbaar wanneer vanaf de glasplaat wordt gescand.

»»» **Opmerking**

- Wanneer u deze functie inschakelt, kan het scannen langer duren dan normaal bij een netwerkverbinding.

Scheve tekstdocumenten corrigeren (Correct slanted text document)

Detecteert de gescande tekst en corrigeert de hoek (binnen -0,1 tot -10 graden of +0,1 tot +10 graden) van het document.

»»» **Belangrijk**

- De volgende typen documenten worden mogelijk niet juist gecorrigeerd, aangezien de tekst niet correct kan worden gedetecteerd.
 - Documenten waarvan de tekstregels een hellingspercentage hebben van meer dan 10 graden of waarvan de regels niet hetzelfde hellingspercentage hebben
 - Documenten met zowel verticale als horizontale tekst
 - Documenten met een zeer groot of zeer klein lettertype
 - Documenten met weinig tekst
 - Documenten met illustraties/afbeeldingen
 - Handschrift
 - Documenten met zowel verticale als horizontale lijnen (tabellen)

»»» **Opmerking**

- Het scannen neemt meer tijd in beslag als u **Scheve tekstdocumenten corrigeren (Correct slanted text document)** inschakelt.

De afdrukstand van tekstdocumenten detecteren en afbeeldingen roteren (Detect the orientation of text document and rotate image)

Roteert de afbeelding automatisch naar de juiste afdrukstand door de afdrukstand van tekst in het gescande document te detecteren.

»»» **Belangrijk**

- Alleen tekstdocumenten geschreven in een taal die beschikbaar is voor selectie bij **Documenttaal (Document Language)** in het [dialoogvenster Instellingen \(Algemene instellingen\) \(Settings \(General Settings\)\)](#) worden ondersteund.

- De afdrukstand van de volgende typen instellingen of documenten wordt mogelijk niet gedetecteerd, aangezien de tekst niet correct kan worden gedetecteerd.
 - Resolutie ligt buiten het bereik van 300 dpi tot 600 dpi
 - Tekengrootte ligt buiten het bereik van 8 punten tot 48 punten
 - Documenten met speciale lettertypen, effecten, cursieve letters of met de hand geschreven tekst
 - Documenten met achtergrondpatronen

(2) Gebied Instellingen opslaan

Bestandsnaam (File Name)

Voer een bestandsnaam in voor de afbeelding die u wilt opslaan. Wanneer u een bestand opslaat, worden de datum en vier cijfers aan de ingestelde bestandsnaam toegevoegd in de indeling "_20XX0101_0001".

»»» Opmerking

- Wanneer u het selectievakje **Opslaan in een submap met de huidige datum (Save to a subfolder with current date)** inschakelt, worden de datum en vier cijfers aan de ingestelde bestandsnaam toegevoegd.

Opslaan in (Save in)

Hiermee wordt de map weergegeven waarin de gescande documenten moeten worden opgeslagen. Als u een map wilt toevoegen, selecteert u **Toevoegen... (Add...)** in het keuzemenu, klikt u op **Toevoegen (Add)** in het dialoogvenster **Doelmap selecteren (Select Destination Folder)** dat wordt weergegeven en geeft u de doelmap op.

Standaard worden de volgende mappen gebruikt als opslaglocatie.

- **Windows 10/Windows 8.1/Windows Vista:**
map **Documenten (Documents)**
- **Windows 8/Windows 7:**
map **Mijn documenten (My Documents)**

Gegevensindeling (Data Format)

Dit stelt u in vanuit het bedieningspaneel.

JPEG-beeldkwaliteit (JPEG Image Quality)

U kunt de beeldkwaliteit van JPEG-bestanden opgeven.

Een PDF-bestand maken dat zoeken op trefwoord ondersteunt (Create a PDF file that supports keyword search)

Schakel dit selectievakje in als u tekens in afbeeldingen wilt converteren naar tekstgegevens en PDF-bestanden wilt maken die zoeken op trefwoorden ondersteunen.

»» Opmerking

- Er worden PDF-bestanden gemaakt die u kunt doorzoeken in de taal die u hebt geselecteerd bij

Documenttaal (Document Language) op het tabblad  (Algemene instellingen) van het dialoogvenster Instellingen.

Opslaan in een submap met de huidige datum (Save to a subfolder with current date)

Schakel dit selectievakje in om een map met de huidige datum te maken in de map die is opgegeven voor **Opslaan in (Save in)** en gescande afbeeldingen op te slaan in die map. Er wordt een map gemaakt met een naam als '20XX_01_01' (Jaar_Maand_Dag).

Als dit selectievakje niet is ingeschakeld, worden bestanden rechtstreeks opgeslagen in de map die is opgegeven bij **Opslaan in (Save in)**.

(3) Gebied Instellingen voor de toepassing

E-mailclient (E-mail Client)

Geef op welke e-mailclient u wilt gebruiken voor het toevoegen van gescande afbeeldingen.

U kunt de gewenste e-mailclient opgeven in het keuzemenu.

»» Opmerking

- Als u een e-mailclient wilt toevoegen aan het keuzemenu, selecteert u **Toevoegen... (Add...)** in het keuzemenu, klikt u op **Toevoegen (Add)** in het dialoogvenster **Toepassing selecteren (Select Application)** dat wordt weergegeven en geeft u de e-mailclient op.

Instructies (Instructions)

Deze handleiding openen.

Standaard (Defaults)

U kunt de instellingen in het getoonde scherm herstellen naar de standaardinstellingen.

Dialogvenster Instellingen (Algemene instellingen)

Klik op het tabblad  (Algemene instellingen) om het dialogvenster **Instellingen (Algemene instellingen) (Settings (General Settings))** weer te geven.

U kunt het te gebruiken product, de beperking van de bestandsgrootte voor e-mailbijlagen, de taal om tekst in afbeeldingen te detecteren en de map waarin de afbeeldingen tijdelijk worden opgeslagen instellen in het dialogvenster **Instellingen (Algemene instellingen) (Settings (General Settings))**.

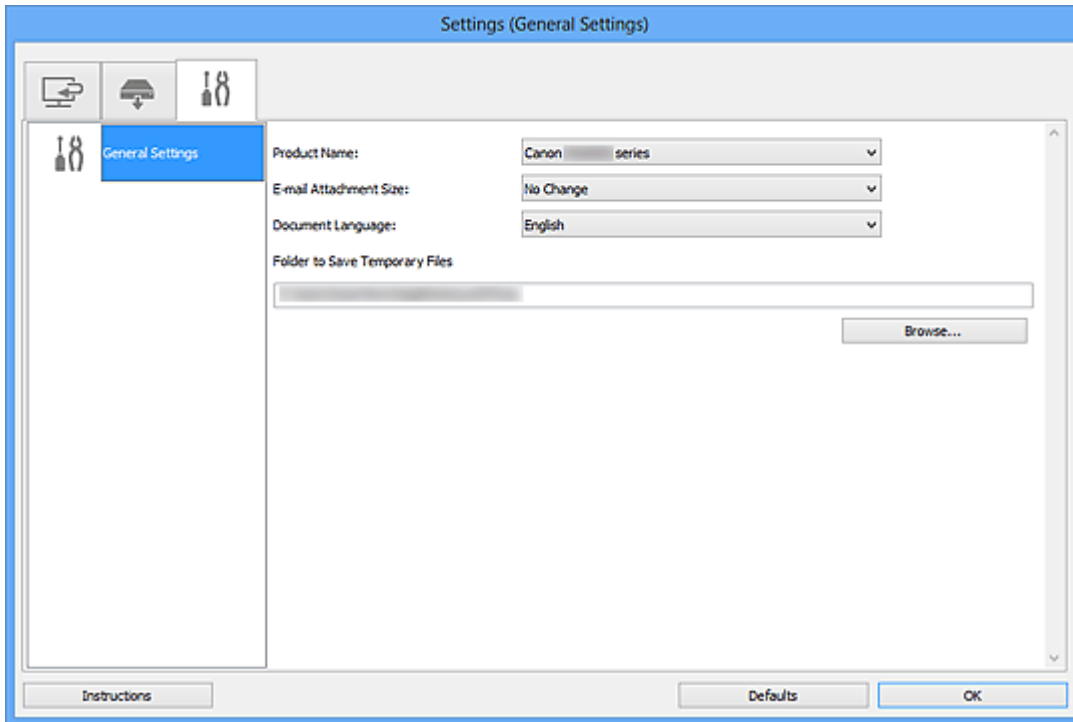

Productnaam (Product Name)

Hier wordt de productnaam weergegeven van het product waar IJ Scan Utility momenteel voor is ingesteld.

Als het weergegeven product niet het gewenste product is, selecteert u het gewenste product in de lijst. Selecteer daarnaast bij een netwerkverbinding een product met 'Netwerk' na de productnaam.

»»» Opmerking

- Bij netwerkverbinding verschijnt **Selecteren (Select)** aan de rechterkant van de productnaam. Klik op **Selecteren (Select)** om IJ Network Scanner Selector EX weer te geven waar u de scanner die u wilt gebruiken, kunt wijzigen. Raadpleeg [Scaninstellingen voor het netwerk](#) voor de instellingsprocedure.

Grootte van e-mailbijlage (E-mail Attachment Size)

U kunt de grootte beperken van gescande afbeeldingen die als bijlage bij een e-mail moeten worden verzonden.

U kunt **Klein (geschikt voor Windows 640 x 480) (Small (Suitable for 640 x 480 Windows))**, **Normaal (geschikt voor Windows 800 x 600) (Medium (Suitable for 800 x 600 Windows))**, **Groot (geschikt voor Windows 1024 x 768) (Large (Suitable for 1024 x 768 Windows))** of **Geen wijziging (No Change)** selecteren.

Documenttaal (Document Language)

U kunt de taal selecteren die wordt gebruikt om tekst in afbeeldingen te detecteren en om te zoeken wanneer een PDF-bestand wordt gemaakt dat zoeken op trefwoorden ondersteunt.

Map voor de opslag van tijdelijke bestanden (Folder to Save Temporary Files)

Hier wordt de map weergegeven waarin de afbeeldingen tijdelijk moeten worden opgeslagen. Klik op **Bladeren... (Browse...)** om de doelmap op te geven.

Instructies (Instructions)

Deze handleiding openen.

Standaard (Defaults)

U kunt de instellingen in het getoonde scherm herstellen naar de standaardinstellingen.

Dialogvenster Instellingen opslaan

Schakel het selectievakje **Scanresultaten controleren en opslaginstellingen opgeven (Check scan results and specify save settings)** bij **Instellingen opslaan (Save Settings)** in het dialoogvenster Instellingen in om na het scannen het dialoogvenster **Instellingen opslaan (Save Settings)** weer te geven.

U kunt de gegevensindeling en de bestemming opgeven terwijl u de miniatures van scanresultaten weergeeft.

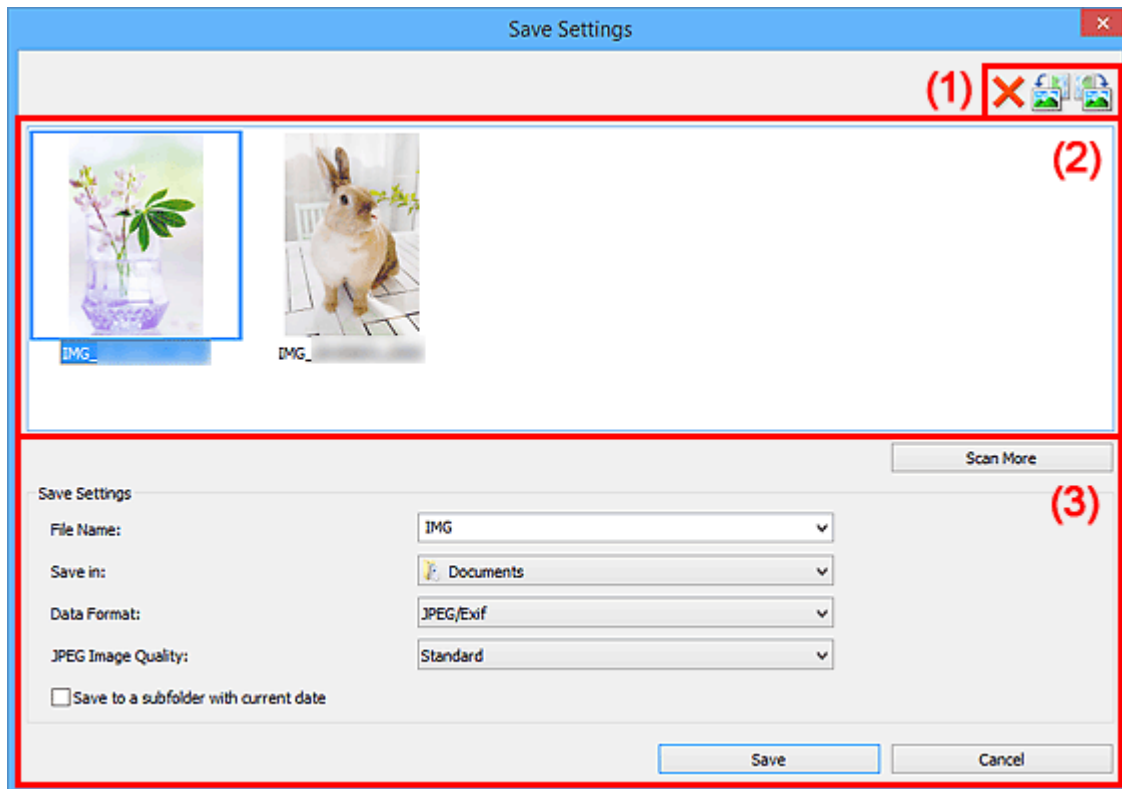

- [\(1\) Bewerkingsknoppen voor voorbeeld](#)
- [\(2\) Gebied Scanresultaten](#)
- [\(3\) Gebied Instellingen opslaan](#)

(1) Bewerkingsknoppen voor voorbeeld



(Verwijderen)

Hiermee verwijdert u de afbeelding die is geselecteerd in het gebied met scanresultaten.



(90° linksom draaien)/(90° rechtsom draaien)

Gescande afbeeldingen 90 graden linksom of rechtsom draaien.

Selecteer de afbeelding die u wilt roteren en klik vervolgens op  (90° linksom roteren) of  (90° rechtsom roteren).

»»» Belangrijk

- De bewerkingsknoppen voor Voorbeeld worden niet weergegeven als het selectievakje **Scannen van grote afbeeldingen inschakelen (Enable large image scans)** is ingeschakeld in het dialoogvenster **Instellingen (ScanGear) (Settings (ScanGear))**.

(2) Gebied Scanresultaten

Hier worden de miniatures van de gescande afbeeldingen weergegeven. U kunt de opslagvolgorde van afbeeldingen wijzigen door ze te verslepen. De bestandsnamen voor het opslaan verschijnen onder de miniatures.

Dubbelklik op een miniatuur om de weergave van de gescande afbeelding te vergroten.



(3) Gebied Instellingen opslaan

Meer scannen (Scan More)

Hiermee scant u opnieuw, waarna de afbeelding wordt toegevoegd aan het gebied met scanresultaten.

Bestandsnaam (File Name)

Voer een bestandsnaam in voor de afbeelding die u wilt opslaan. Wanneer u een bestand opslaat, worden de datum en vier cijfers aan de ingestelde bestandsnaam toegevoegd in de indeling "_20XX0101_0001".

►► Opmerking

- Wanneer u het selectievakje **Opslaan in een submap met de huidige datum (Save to a subfolder with current date)** inschakelt, worden de datum en vier cijfers aan de ingestelde bestandsnaam toegevoegd.

Opslaan in (Save in)

Hiermee wordt de map weergegeven waarin de gescande documenten moeten worden opgeslagen. Als u een map wilt toevoegen, selecteert u **Toevoegen... (Add...)** in het keuzemenu, klikt u op **Toevoegen (Add)** in het dialoogvenster **Doelmap selecteren (Select Destination Folder)** dat wordt weergegeven en geeft u de doelmap op.

Standaard worden de volgende mappen gebruikt als opslaglocatie.

- **Windows 10/Windows 8.1/Windows Vista:**

map **Documenten (Documents)**

- **Windows 8/Windows 7:**

map **Mijn documenten (My Documents)**

Gegevensindeling (Data Format)

Selecteer de gegevensindeling waarin de gescande documenten moeten worden opgeslagen.

U kunt **JPEG/Exif**, **TIFF**, **PNG**, **PDF** of **PDF (meerdere pagina's) (PDF (Multiple Pages))** selecteren.

»»» Belangrijk

- In de volgende gevallen kunt u **PDF** of **PDF (meerdere pagina's) (PDF (Multiple Pages))** niet selecteren.
 - Als u hebt gescand door te klikken op **Foto (Photo)** in het hoofdvenster van IJ Scan Utility
 - Het selectievakje **Scannen van grote afbeeldingen inschakelen (Enable large image scans)** is geselecteerd in **Instellingen opslaan (Save Settings)** van het dialoogvenster **Instellingen (ScanGear) (Settings (ScanGear))**
 - **OCR starten (Start OCR)** is geselecteerd in **Instellingen voor de toepassing (Application Settings)** van het dialoogvenster **Instellingen (Document scannen) (Settings (Document Scan))**, **Instellingen (Aangepast scannen) (Settings (Custom Scan))** of **Instellingen (ScanGear) (Settings (ScanGear))**
- U kunt **JPEG/Exif** niet selecteren als **Kleurenmodus (Color Mode)** is ingesteld op **Zwart-wit (Black and White)**.

»»» Opmerking

- Met een netwerkverbinding kan het scannen langer duren dan normaal als u **TIFF** of **PNG** instelt bij **Gegevensindeling (Data Format)**.

JPEG-beeldkwaliteit (JPEG Image Quality)

U kunt de beeldkwaliteit van JPEG-bestanden opgeven.

»»» Belangrijk

- Dit wordt alleen weergegeven als **JPEG/Exif** is geselecteerd bij **Gegevensindeling (Data Format)**.

PDF-compressie (PDF Compression)

Selecteer het type compressie voor het opslaan van PDF-bestanden.

Standaard (Standard)

Deze instelling wordt aanbevolen.

Hoog (High)

Hiermee wordt het bestand gecomprimeerd tijdens het opslaan, waardoor u de netwerk-/serverbelasting kunt verminderen.

»»» Belangrijk

- Dit wordt alleen weergegeven als **PDF** of **PDF (meerdere pagina's) (PDF (Multiple Pages))** is geselecteerd bij **Gegevensindeling (Data Format)**.

Een PDF-bestand maken dat zoeken op trefwoord ondersteunt (Create a PDF file that supports keyword search)

Schakel dit selectievakje in als u tekens in afbeeldingen wilt converteren naar tekstgegevens en PDF-bestanden wilt maken die zoeken op trefwoorden ondersteunen.

»»» Belangrijk

- Dit wordt alleen weergegeven als **PDF** of **PDF (meerdere pagina's) (PDF (Multiple Pages))** is geselecteerd bij **Gegevensindeling (Data Format)**.

»»» Opmerking

- Er worden PDF-bestanden gemaakt die u kunt doorzoeken in de taal die u hebt geselecteerd bij **Documenttaal (Document Language)** op het tabblad  (Algemene instellingen) van het dialoogvenster Instellingen.

Wachtwoordbeveiliging instellen (Set up password security)

Schakel dit selectievakje in om het [dialoogvenster Instellingen voor wachtwoordbeveiliging \(Password Security Settings\)](#) weer te geven.

»»» Belangrijk

- Dit wordt alleen weergegeven als **PDF** of **PDF (meerdere pagina's) (PDF (Multiple Pages))** is geselecteerd bij **Gegevensindeling (Data Format)**.

Opslaan in een submap met de huidige datum (Save to a subfolder with current date)

Schakel dit selectievakje in om een map met de huidige datum te maken in de map die is opgegeven voor **Opslaan in (Save in)** en gescande afbeeldingen op te slaan in die map. Er wordt een map gemaakt met een naam als '20XX_01_01' (Jaar_Maand_Dag).

Als dit selectievakje niet is ingeschakeld, worden bestanden rechtstreeks opgeslagen in de map die is opgegeven bij **Opslaan in (Save in)**.

Opslaan (Save)

Hiermee slaat u de gescande afbeeldingen op.

Annuleren (Cancel)

Hiermee annuleert u het opslaan.

Dialogvenster Instellingen voor wachtwoordbeveiliging

U kunt wachtwoorden instellen voor het openen of afdrucken/bewerken van PDF-bestanden.

U geeft het dialogvenster **Instellingen voor wachtwoordbeveiliging (Password Security Settings)** weer op een van de volgende manieren.

- Schakel het selectievakje **Wachtwoordbeveiliging instellen (Set up password security)** in het [dialogvenster Instellingen](#) in en voer de scan uit
- Schakel het selectievakje **Wachtwoordbeveiliging instellen (Set up password security)** in het [dialogvenster Instellingen opslaan \(Save Settings\)](#) in en voer de scan uit

»»» Opmerking

- Na het scannen wordt het dialogvenster **Instellingen opslaan (Save Settings)** weergegeven als het selectievakje **Scanresultaten controleren en opslaginstellingen opgeven (Check scan results and specify save settings)** is ingeschakeld bij **Instellingen opslaan (Save Settings)** in het dialogvenster Instellingen.

»»» Belangrijk

- Als u het wachtwoord vergeet, kunt u het PDF-bestand niet meer openen of bewerken. Het wordt aanbevolen wachtwoorden te noteren en op een veilige plaats te bewaren, zodat ze altijd kunt terugvinden.
- U kunt PDF-bestanden die met een wachtwoord zijn beveiligd, niet openen in toepassingen die geen beveiligingsinstellingen voor PDF-bestanden ondersteunen.



Wachtwoord vereisen om het document te openen (Require a password to open the document)

U kunt opgeven of er een wachtwoord is vereist om het PDF-bestand te openen. Schakel dit selectievakje in en voer tekens in bij **Wachtwoord voor openen (Document Open Password)**.

Wachtwoord voor openen (Document Open Password)

Voer een wachtwoord voor het openen van het PDF-bestand in.

Wachtwoord (bevestiging) (Password (Confirmation))

Voer het wachtwoord in dat is ingesteld bij **Wachtwoord voor openen (Document Open Password)**.

Een wachtwoord vereisen om het document af te drukken of te bewerken (Require a password to print or edit the document)

U kunt opgeven of er een wachtwoord is vereist om het PDF-bestand af te drukken of te bewerken. Schakel dit selectievakje in en voer tekens in bij **Wachtwoord voor machtiging (Permissions Password)**.

Wachtwoord voor machtiging (Permissions Password)

Voer een wachtwoord voor het afdrukken of bewerken van het PDF-bestand in.

Wachtwoord (bevestiging) (Password (Confirmation))

Voer het wachtwoord in dat is ingesteld bij **Wachtwoord voor machtiging (Permissions Password)**.

»» Belangrijk

- Voer een wachtwoord in van maximaal 32 tekens waarbij u enkel-byte letters, cijfers en/of symbolen (!"#\$%&'()*+,-./:;<=>?@[\\]^_`{|}~) mag gebruiken. Wachtwoorden zijn hoofdlettergevoelig.
- Als u zowel **Wachtwoord voor openen (Document Open Password)** als **Wachtwoord voor machtiging (Permissions Password)** wilt instellen, schakelt u beide selectievakjes in en geeft u voor beide een ander wachtwoord op.

OK

U kunt op **OK** klikken nadat u **Wachtwoord voor openen (Document Open Password)** en **Wachtwoord (bevestiging) (Password (Confirmation))** of **Wachtwoord voor machtiging (Permissions Password)** en **Wachtwoord (bevestiging) (Password (Confirmation))** hebt ingevoerd. Klik op **OK** om te scannen of op te slaan.

Annuleren (Cancel)

Nadat u hebt gescand waarbij het selectievakje Wachtwoordbeveiliging instellen (Set up password security) in het dialoogvenster Instellingen is ingeschakeld:

Het hoofdscherf IJ Scan Utility verschijnt weer.

Nadat u het resultaat hebt opgeslagen waarbij het selectievakje Wachtwoordbeveiliging instellen (Set up password security) in het dialoogvenster Instellingen opslaan (Save Settings) is ingeschakeld:

Er verschijnt een bevestigingsscherf. Klik op **Annuleren (Cancel)** om terug te keren naar het dialoogvenster **Instellingen voor wachtwoordbeveiliging (Password Security Settings)**. Klik op **OK** om de gescande afbeeldingen op te slaan zonder een wachtwoord in te stellen.

Venster Afbeelding samenvoegen

Klik op **Samenvoegen (Stitch)** in het hoofdscherm van IJ Scan Utility om het venster **Afbeelding samenvoegen (Image Stitch)** weer te geven.

U kunt de linker- en rechterhelft van een item dat groter is dan de plaat scannen en deze tot één afbeelding samenvoegen. U kunt items scannen die maximaal ongeveer twee keer zo groot zijn dan de glasplaat.

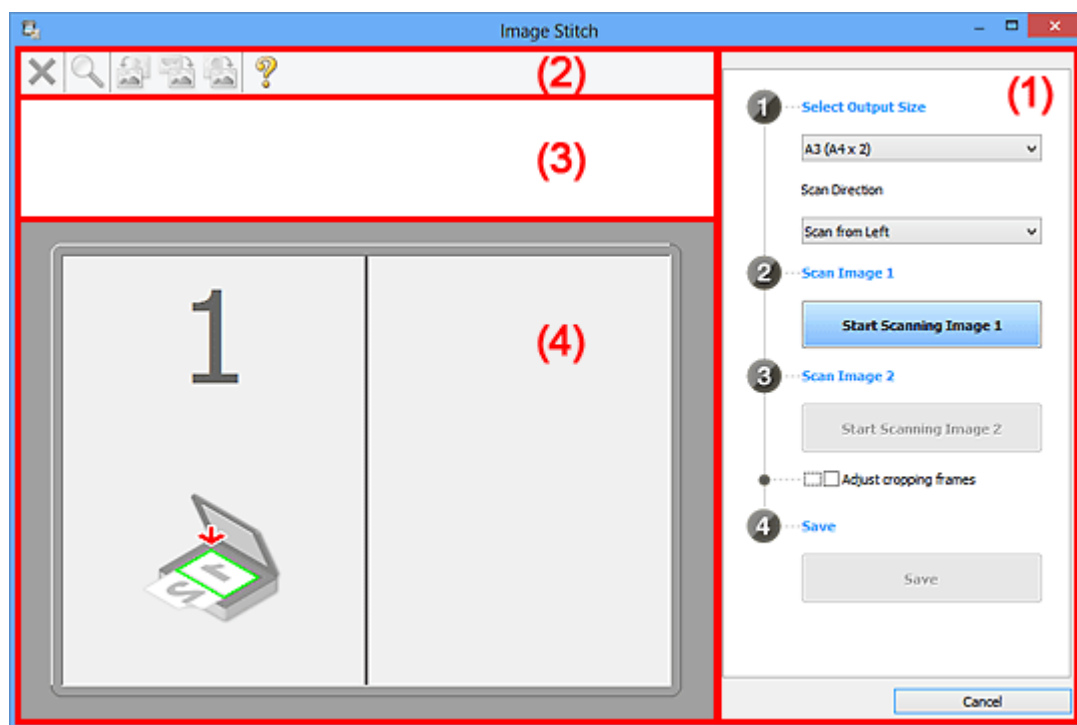

- (1) [Knoppen voor de instellingen en bewerkingen](#)
- (2) [Werkbalk](#)
- (3) [Gebied Miniatuurweergave](#)
- (4) [Voorbeeldgebied](#)

►► Opmerking

- De weergegeven items verschillen, afhankelijk van de geselecteerde bron en weergave.

(1) Knoppen voor de instellingen en bewerkingen

Uitvoerformaat selecteren (Select Output Size)

B4 (B5 x 2)

Scant de linker- en rechterhelft van een item van B4-formaat apart.

A3 (A4 x 2)

Scant de linker- en rechterhelft van een item van A3-formaat apart.

11 x 17 (Letter x 2)

Scant de linker- en rechterhelft van een item dat twee keer zo groot is dan Letter-formaat apart.

Volledige plaat x 2 (Full Platen x 2)

Scant de linker- en rechterhelft van een item dat twee keer zo groot is dan de plaat apart.

Richting selecteren (Scan Direction)

Links beginnen met scannen (Scan from Left)

Geeft de eerste gescande afbeelding aan de linkerkant weer.

Rechts beginnen met scannen (Scan from Right)

Geeft de eerste gescande afbeelding aan de rechterkant weer.

Afbeelding 1 scannen (Scan Image 1)

Start het scannen van afbeelding 1 (Start Scanning Image 1)

Scant het eerste item.

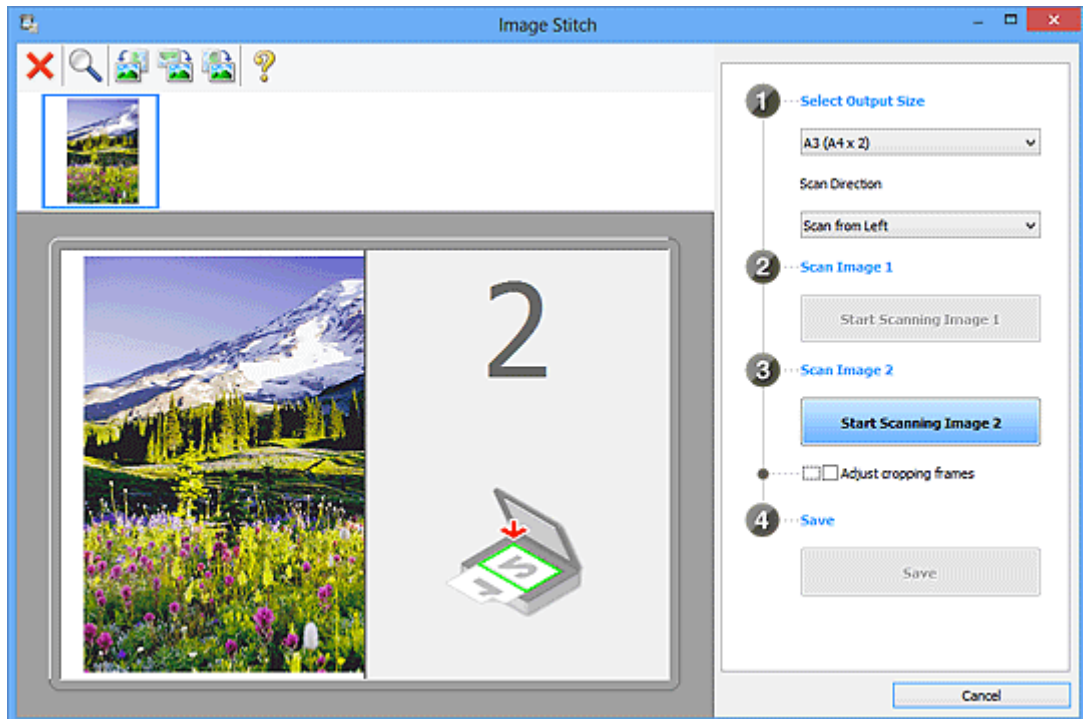

Afbeelding 2 scannen (Scan Image 2)

Start het scannen van afbeelding 2 (Start Scanning Image 2)

Scant het tweede item.

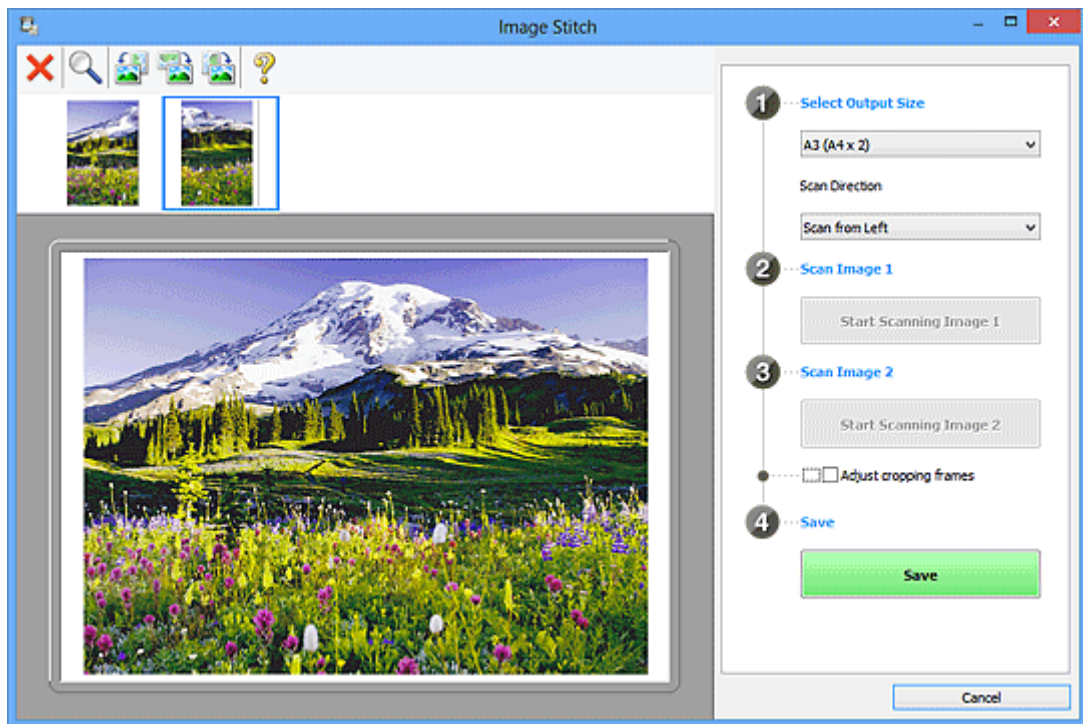

Bijsnijdkaders aanpassen (Adjust cropping frames)

U kunt het scangebied aanpassen in het voorbeeld.

Wanneer geen gebied is geselecteerd wordt de afbeelding met het formaat dat is geselecteerd in **Uitvoerformaat selecteren (Select Output Size)** opgeslagen. Als er een gebied is opgegeven, wordt alleen de afbeelding in het bijsnijdkader gescand en opgeslagen.

■ [Bijsnijdkaders aanpassen in het venster Afbeelding samenvoegen](#)

Opslaan (Save)

Opslaan (Save)

De twee gescande afbeeldingen worden als één afbeelding opgeslagen.

Annuleren (Cancel)

Annuleert **Samenvoegen (Stitch)** scan.

(2) Werkbalk

U kunt de gescande afbeeldingen verwijderen of de voorbeeldafbeeldingen aanpassen.



(Verwijderen)

Hiermee verwijdert u de afbeelding die is geselecteerd in het gebied Miniatuurweergave.



(Vergroten/verkleinen)

Hiermee vergroot of verkleint u de voorbeeldafbeelding.

Als u klikt in het voorbeeldgebied, wordt de weergegeven afbeelding vergroot.

Door met de rechtermuisknop te klikken in het Voorbeeldgebied wordt de getoonde afbeelding verkleind.



(Linksom roteren)

De voorbeeldafbeelding wordt 90 graden tegen de klok in gedraaid.



(180° draaien)

De afbeelding wordt 180 graden gedraaid.



(Rechtsom roteren)

De afbeelding wordt 90 graden met de klok mee gedraaid.



(Handleiding openen)

Opent deze pagina.

(3) Gebied Miniatuurweergave

Hier worden de miniaturen van de gescande afbeeldingen weergegeven. Is leeg wanneer niets is gescand.

(4) Voorbeeldgebied

Geeft de gescande afbeeldingen weer. U kunt de indeling aanpassen door de gescande afbeelding te slepen of de resultaten van de instellingen controleren die zijn aangebracht in '[\(1\) Knoppen voor de instellingen en bewerkingen.](#)'

Wanneer geen afbeeldingen zijn gescand:

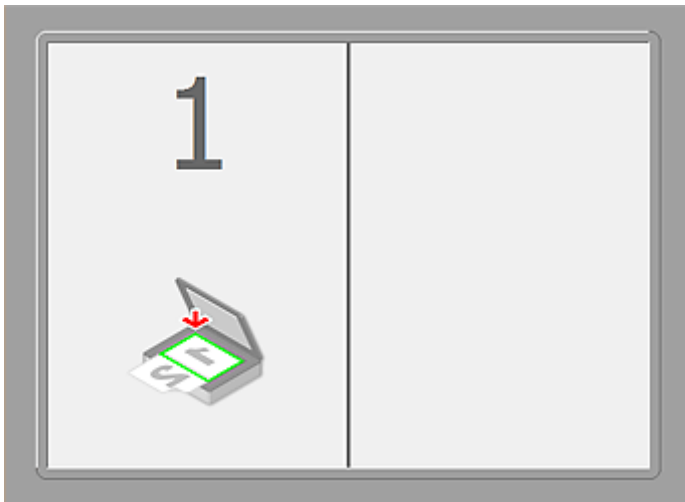

Nadat het eerste item is gescand door te klikken op Start het scannen van afbeelding 1 (Start Scanning Image 1):

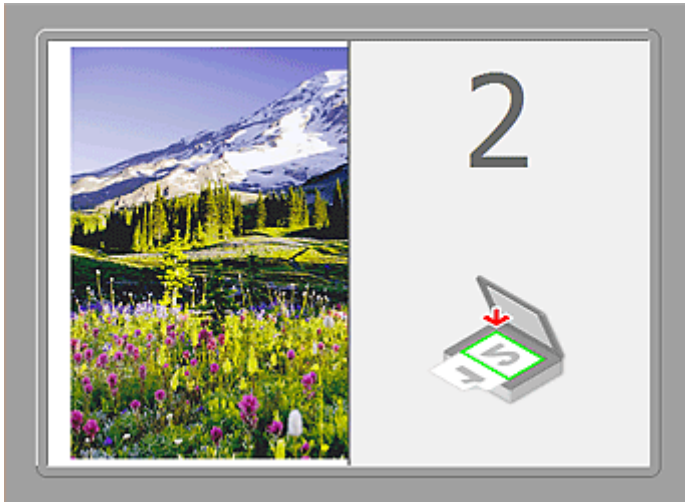

De afbeelding wordt gescand in de richting die is opgegeven in **Richting selecteren (Scan Direction)**, en 2 verschijnt ernaast.

Nadat het tweede item is gescand door te klikken op Start het scannen van afbeelding 2 (Start Scanning Image 2):



De twee gescande afbeeldingen worden weergegeven.

Verwant onderwerp

- [Originelen scannen die groter zijn dan de glasplaat \(Afbeelding samenvoegen\)](#)

Scannen met toepassingssoftware (ScanGear)

- ▶ **Wat is ScanGear (scannerstuurprogramma)?**
- ▶ **Scannen met geavanceerde instellingen met ScanGear (scannerstuurprogramma)**
- ▶ **ScanGear (scannerstuurprogramma) starten**
- ▶ **Scannen in de Basismodus**
- ▶ **Scannen in de Geavanceerde modus**
- ▶ **Meerdere documenten tegelijk scannen vanuit de ADF (automatische documentinvoer) in de Geavanceerde modus**
- ▶ **Meerdere documenten tegelijk scannen met ScanGear (scannerstuurprogramma)**
- ▶ **Afbeeldingen corrigeren en kleuren aanpassen met ScanGear (scannerstuurprogramma)**
- ▶ **Schermen van ScanGear (scannerstuurprogramma)**
- ▶ **Originelen plaatsen (scannen vanaf een computer)**
- ▶ **Bijsnijdkaders aanpassen (ScanGear)**
- ▶ **Algemene opmerkingen (scannerstuurprogramma)**

▶▶▶ Belangrijk

- De beschikbare functies en instellingen hangen af van uw scanner of printer.

Wat is ScanGear (scannerstuurprogramma)?

ScanGear (scannerstuurprogramma) is software die nodig is voor het scannen van documenten. U kunt hiermee het uitvoerformaat opgeven en afbeeldingen corrigeren wanneer u documenten scant.

ScanGear kan worden gestart vanuit IJ Scan Utility of toepassingen die compatibel zijn met de standaardinterface TWAIN. (ScanGear is een TWAIN-compatibel stuurprogramma.)

De mogelijkheden van deze software

Met deze software kunt u een voorbeeld van de scanresultaten bekijken of het documenttype en uitvoerformaat instellen, enzovoort, tijdens het scannen van documenten. Het is handig als u in een bepaalde kleurtint wilt scannen. U kunt namelijk voor het scannen diverse correcties aanbrengen en de helderheid, het contrast, enzovoort, aanpassen.

Schermen

Er zijn twee modi: Basismodus en Geavanceerde modus.

U kunt tussen de modi schakelen door op een tabblad rechts boven op het scherm te klikken.

Basic Mode Advanced Mode

Opmerking

- ScanGear wordt gestart in de laatst gebruikte modus.
- De instellingen blijven niet behouden als u schakelt tussen modi.

Basismodus

Op het tabblad **Basismodus (Basic Mode)** kunt u gemakkelijk scannen aan de hand van drie eenvoudige stappen (**1** , **2** en **3**).

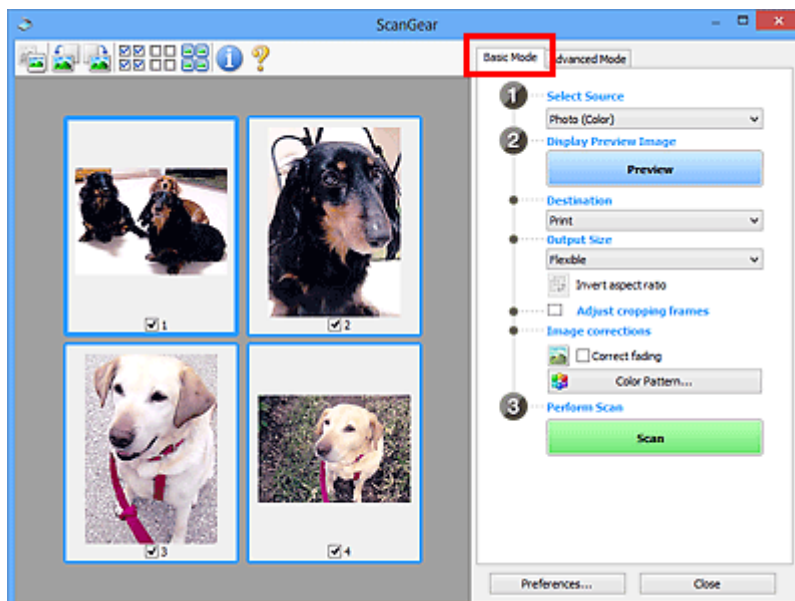

Geavanceerde modus

Op het tabblad **Geavanceerde modus (Advanced Mode)** kunt u de kleurenmodus, uitvoerresolutie, helderheid, kleurtint en dergelijke voor de scan instellen.

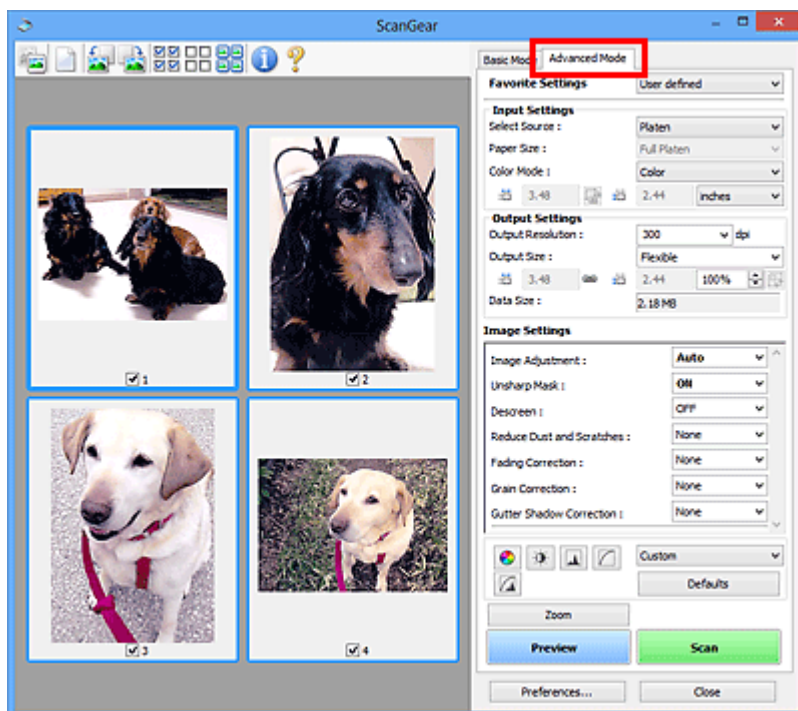

Scannen met geavanceerde instellingen met ScanGear (scannerstuurprogramma)

- **ScanGear (scannerstuurprogramma) starten**
- **Scannen in de Basismodus**
- **Scannen in de Geavanceerde modus**
- **Meerdere documenten tegelijk scannen vanuit de ADF (automatische documentinvoer) in de Geavanceerde modus**
- **Meerdere documenten tegelijk scannen met ScanGear (scannerstuurprogramma)**

ScanGear (scannerstuurprogramma) starten

Met ScanGear (scannerstuurprogramma) kunt u bij het scannen afbeeldingscorrecties en kleuraanpassingen aanbrengen. ScanGear kan worden gestart vanuit IJ Scan Utility of andere toepassingen.

»»» Opmerking

- Installeer de netwerkomgeving als u meer dan één scanner of een netwerkscanner hebt, en de verbinding van een USB-verbinding in een netwerkverbinding hebt veranderd.

IJ Scan Utility starten

Volg deze stappen om ScanGear te starten vanuit IJ Scan Utility.

1. IJ Scan Utility starten.

Zie 'IJ Scan Utility starten' vanuit de startpagina van de *Online handleiding* voor uw model voor informatie over hoe u IJ Scan Utility start.

2. Klik op ScanGear in het hoofdvenster van IJ Scan Utility.

Het venster ScanGear verschijnt.

Starten vanuit een toepassing

Ga (bijvoorbeeld) als volgt te werk om ScanGear te starten vanuit een toepassing.

De procedure varieert, afhankelijk van de toepassing. Raadpleeg de handleiding van de toepassing voor meer informatie.

1. Start de toepassing.
2. Selecteer het apparaat in het menu van de toepassing.

»»» Opmerking

- Wanneer u een netwerkscanner wilt gebruiken door verbinding te maken met een netwerk, selecteert u een model met 'netwerk' na de productnaam.

3. Selecteer de opdracht om een document te scannen.

Het venster ScanGear verschijnt.

Scannen in de Basismodus

Via het tabblad **Basismodus (Basic Mode)** kunt u gemakkelijk scannen aan de hand van de weergegeven stappen.

Raadpleeg '[Meerdere documenten tegelijk scannen met ScanGear \(scannerstuurprogramma\)](#)' voor informatie over het scannen van meerdere documenten tegelijk op de glasplaat.

Bij het scannen vanuit de ADF (automatische documentinvoer) worden de documenten gescand zonder eerst een voorbeeld weer te geven.

►► Belangrijk

- De volgende documenttypen worden mogelijk niet correct gescand. Klik in dat geval op  (miniatur) op de werkbalk om te schakelen naar de volledige weergave en te scannen.
 - Foto's die een witte (lichte) achtergrond hebben
 - Documenten die op wit papier zijn afgedrukt, handgeschreven tekst, visitekaartjes enzovoort
 - Dunne documenten
 - Dikke documenten
- De volgende documenttypen worden mogelijk niet correct gescand.
 - Documenten die kleiner zijn dan 3 vierkante cm (1,2 vierkante inch)
 - Foto's die in verschillende vormen zijn uitgesneden

►► Opmerking

- Wanneer u een model gebruikt dat dubbelzijdig scannen vanuit de ADF ondersteunt, kunt u beide kanten van documenten automatisch vanuit de ADF scannen.

1. Plaats het document op de glasplaat of de ADF en start ScanGear (scannerstuurprogramma).

- [Originelen plaatsen \(scannen vanaf een computer\)](#)
- [ScanGear \(scannerstuurprogramma\) starten](#)

2. Selecteer bij **Bron selecteren (Select Source)** het type document dat u wilt scannen en dat op de glasplaat of de ADF is geplaatst.

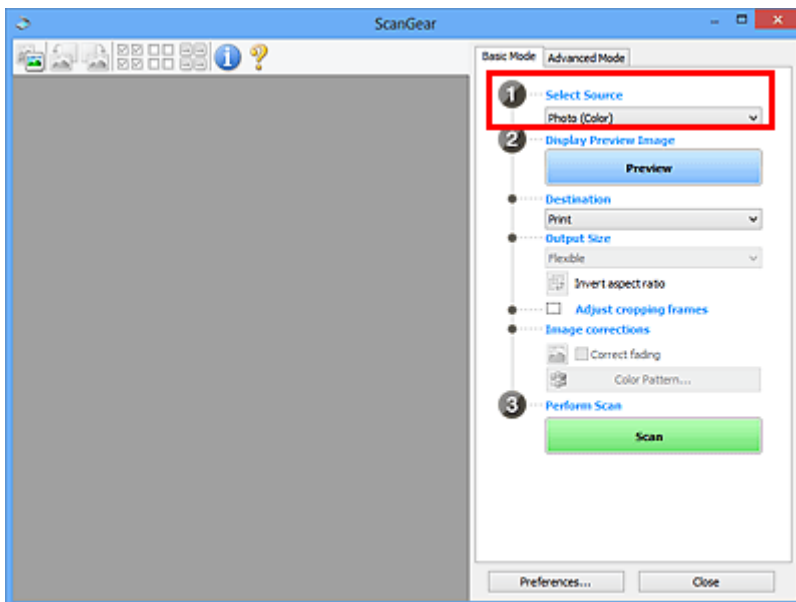

»»» Belangrijk

- Het doorlopend scannen vanuit de ADF wordt niet door alle toepassingen ondersteund. Raadpleeg de handleiding van de toepassing voor meer informatie.

»»» Opmerking

- Wanneer u tijdschriften scant die veel kleurenfoto's bevatten, selecteert u **Tijdschrift (kleur)** (**Magazine (Color)**).

3. Klik op **Voorbeeld (Preview)**.

Er verschijnt een scanvoorbeeld van het document in het voorbeeldgebied.

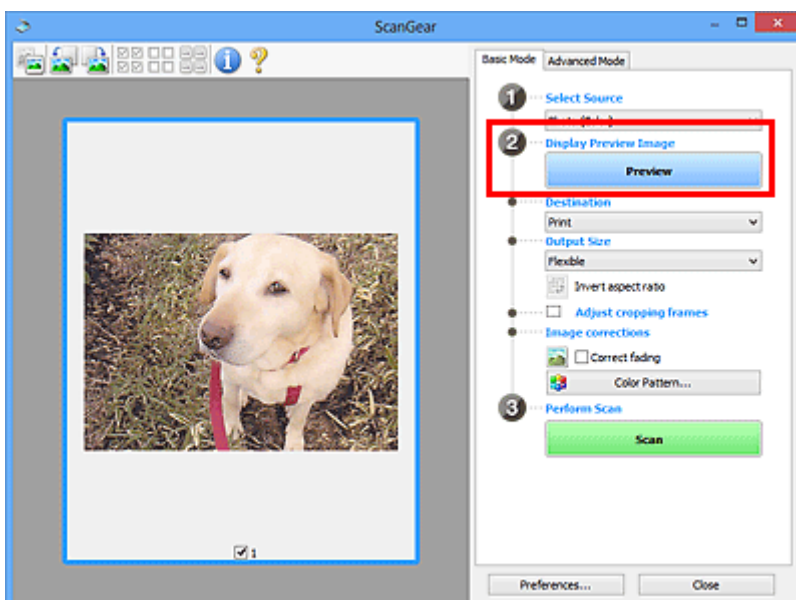

»»» Belangrijk

- **Voorbeeld (Preview)** wordt niet weergegeven als een ADF-type is geselecteerd voor **Bron selecteren (Select Source)**.

»»» Opmerking

- De kleuren worden aangepast aan het documenttype dat bij **Bron selecteren (Select Source)** is geselecteerd.

4. Selecteer **Doel (Destination)**.

»»» Opmerking

- Ga verder met stap 7 als er onder **Bron selecteren (Select Source)** een ADF-type is geselecteerd.

5. Stel **Uitvoerformaat (Output Size)** in, afhankelijk van het doel.

De beschikbare opties voor het uitvoerformaat zijn afhankelijk van wat u onder **Doel (Destination)** hebt geselecteerd.

6. Pas desgewenst de bijsnijdkaders (scangebieden) aan.

Pas de grootte en de positie van de bijsnijdkaders aan in de voorbeeldafbeelding.

■ [Bijsnijdkaders aanpassen \(ScanGear\)](#)

7. Stel de gewenste **Afbeeldingscorrecties (Image corrections)** in.

8. Klik op **Scannen (Scan)**.

Het scannen begint.

»»» Opmerking

- Klik op  (Informatie) om een dialoogvenster te openen waarin u de huidige scan-instellingen (documenttype en dergelijke) kunt controleren.
- Bij **Status van het dialoogvenster ScanGear na het scannen (Status of ScanGear dialog after scanning)** op het [tabblad Scannen \(Scan\)](#) van het dialoogvenster **Voorkeuren (Preferences)** kunt u de reactie van ScanGear opgeven.

Verwant onderwerp

■ [Tabblad Basismodus](#)

Scannen in de Geavanceerde modus

Op het tabblad **Geavanceerde modus (Advanced Mode)** kunt u de kleurenmodus, uitvoerresolutie, helderheid, kleurtint en dergelijke voor de scan instellen.

Raadpleeg '[Meerdere documenten tegelijk scannen met ScanGear \(scannerstuurprogramma\)](#)' voor informatie over het scannen van meerdere documenten tegelijk.

Raadpleeg '[Meerdere documenten tegelijk scannen vanuit de ADF \(automatische documentinvoer\) in de Geavanceerde modus](#)' als u meerdere documenten wilt scannen vanuit de ADF (automatische documentinvoer).

»»» Belangrijk

- De volgende documenttypen worden mogelijk niet correct gescand. Klik in dat geval op  (miniatuur) op de werkbalk om te schakelen naar de volledige weergave en te scannen.
 - Foto's die een witte (lichte) achtergrond hebben
 - Documenten die op wit papier zijn afgedrukt, handgeschreven tekst, visitekaartjes enzovoort
 - Dunne documenten
 - Dikke documenten
- De volgende documenttypen worden mogelijk niet correct gescand.
 - Documenten die kleiner zijn dan 3 vierkante cm (1,2 vierkante inch)
 - Foto's die in verschillende vormen zijn uitgesneden

1. Plaats het document op de glasplaat en start ScanGear (scannerstuurprogramma).

- [Originelen plaatsen \(scannen vanaf een computer\)](#)
- [ScanGear \(scannerstuurprogramma\) starten](#)

2. Klik op de tab **Geavanceerde modus (Advanced Mode)**.

U schakelt over naar het tabblad **Geavanceerde modus (Advanced Mode)**.

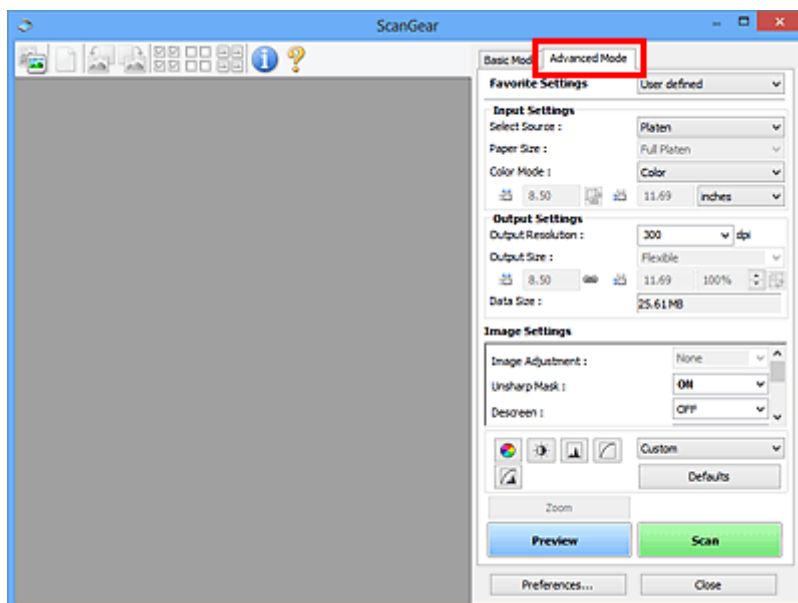

Opmerking

- De instellingen blijven niet behouden als u schakelt tussen modi.

3. Stel [Instellingen voor invoer \(Input Settings\)](#) in, afhankelijk van het document of het doel.

4. Klik op **Voorbeeld (Preview)**.

Er worden voorbeelden van de afbeeldingen in het voorbeeldgebied weergegeven.

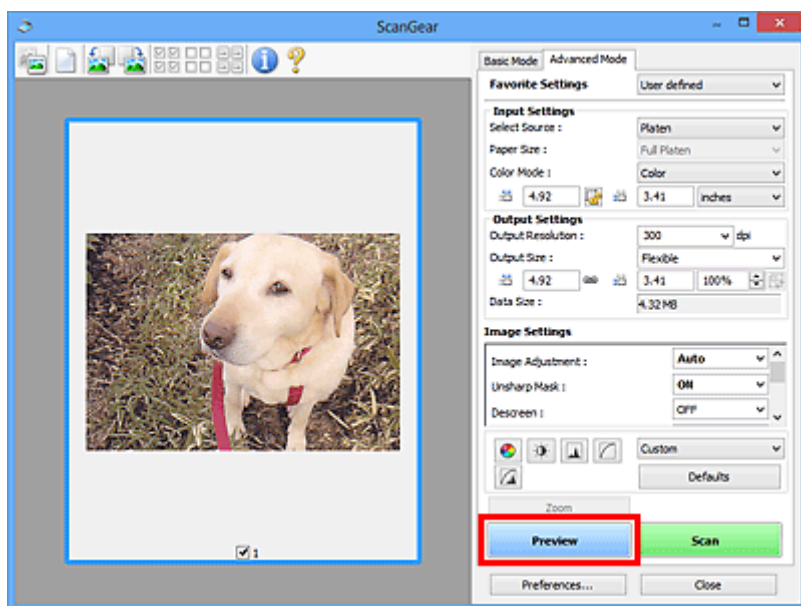

5. Stel de [Instellingen voor uitvoer \(Output Settings\)](#) in.

6. Stel het bijsnijdkader (scangebied) in en breng desgewenst afbeeldingscorrecties en kleuraanpassingen aan.

- [Bijsnijdkaders aanpassen \(ScanGear\)](#)
- [Instellingen voor afbeeldingen \(Image Settings\)](#)
- [Knoppen voor kleuraanpassing](#)

7. Klik op **Scannen (Scan)**.

Het scannen begint.

Opmerking

- Klik op  (Informatie) om een dialoogvenster te openen waarin u de huidige scan-instellingen (documenttype en dergelijke) kunt controleren.
- Bij **Status van het dialoogvenster ScanGear na het scannen (Status of ScanGear dialog after scanning)** op het [tabblad Scannen \(Scan\)](#) van het dialoogvenster **Voorkeuren (Preferences)** kunt u de reactie van ScanGear opgeven.

Verwant onderwerp

- [Tabblad Geavanceerde modus](#)

Meerdere documenten tegelijk scannen vanuit de ADF (automatische documentinvoer) in de Geavanceerde modus

U kunt op het tabblad **Geavanceerde modus (Advanced Mode)** de helderheid, kleurtint, enzovoort, van afbeeldingen opgeven, en meerdere documenten tegelijk vanuit de ADF (automatische documentinvoer) scannen. Wanneer u een model gebruikt dat dubbelzijdig scannen vanuit de ADF ondersteunt, kunt u beide kanten van documenten automatisch vanuit de ADF scannen.

Bij het scannen vanuit de ADF worden de documenten gescand zonder eerst een voorbeeld weer te geven.

1. Plaats de documenten op de ADF van het apparaat en start ScanGear (scannerstuurprogramma).
 - [Documenten plaatsen \(ADF \(automatische documentinvoer\)\)](#)
 - [ScanGear \(scannerstuurprogramma\) starten](#)
2. Klik op het tabblad **Geavanceerde modus (Advanced Mode)** en selecteer **Document (ADF enkelzijdig) (Document (ADF Simplex))** of **Document (ADF dubbelzijdig) (Document (ADF Duplex))** onder **Bron selecteren (Select Source)**.

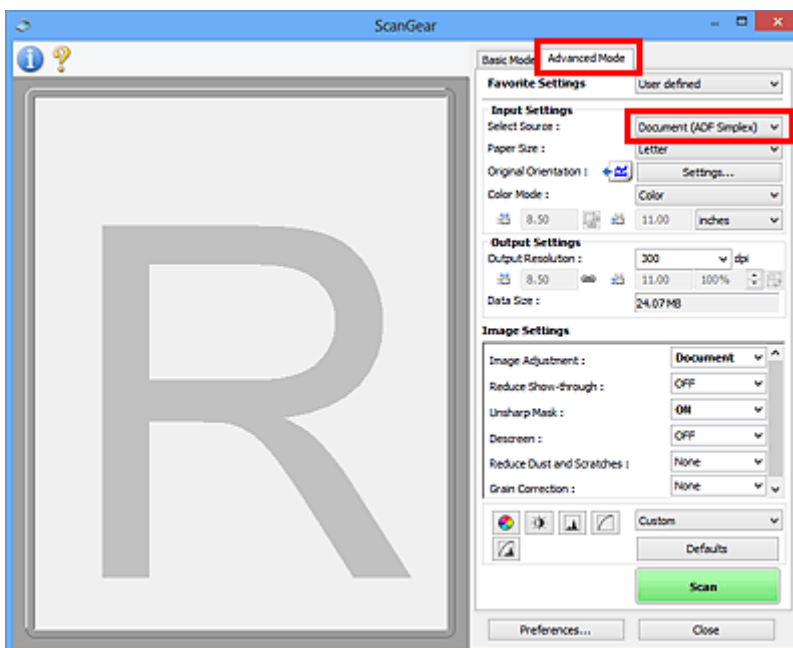

►► Opmerking

- De instellingen blijven niet behouden als u schakelt tussen modi.
- U kunt **Document (ADF dubbelzijdig) (Document (ADF Duplex))** selecteren wanneer u een model gebruikt dat dubbelzijdig scannen vanuit de ADF ondersteunt.

3. Stel [Instellingen voor invoer \(Input Settings\)](#) in, afhankelijk van het document of het doel.
4. Stel de [Instellingen voor uitvoer \(Output Settings\)](#) in.

5. Breng naar wens afbeeldingscorrecties en kleuraanpassingen aan.

■ [Instellingen voor afbeeldingen \(Image Settings\)](#)

■ [Knoppen voor kleuraanpassing](#)

6. Klik op **Scannen (Scan)**.

Het scannen begint.

»» Opmerking

- Klik op  (Informatie) om een dialoogvenster te openen waarin u de huidige scan-instellingen (documenttype en dergelijke) kunt controleren.
- Bij **Status van het dialoogvenster ScanGear na het scannen (Status of ScanGear dialog after scanning)** op het [tabblad Scannen \(Scan\)](#) van het dialoogvenster **Voorkeuren (Preferences)** kunt u de reactie van ScanGear opgeven.

Verwant onderwerp

■ [Tabblad Geavanceerde modus](#)

Meerdere documenten tegelijk scannen met ScanGear (scannerstuurprogramma)

U kunt twee of meer foto's (kleine documenten) op de glasplaat tegelijk scannen via het tabblad **Basismodus (Basic Mode)** of **Geavanceerde modus (Advanced Mode)**.

In dit gedeelte wordt uitgelegd hoe u meerdere documenten kunt scannen vanaf het tabblad **Basismodus (Basic Mode)**.

»»» Belangrijk

- Als u meerdere documenten als één afbeelding wilt scannen, scant u in de volledige afbeeldingsweergave.
- De volgende typen documenten worden mogelijk niet goed bijgesneden. Pas in dat geval de bijsnijdkaders (scangebieden) aan in de volledige afbeeldingsweergave en voer de scan uit.
 - Foto's die een witte (lichte) achtergrond hebben
 - Documenten die op wit papier zijn afgedrukt, handgeschreven tekst, visitekaartjes enzovoort
 - Dunne documenten
 - Dikke documenten
- [Meerdere documenten scannen in de volledige afbeeldingsweergave](#)
- De volgende documenttypen worden mogelijk niet correct gescand.
 - Documenten die kleiner zijn dan 3 vierkante cm (1,2 vierkante inch)
 - Foto's die in verschillende vormen zijn uitgesneden

»»» Opmerking

- U kunt ook meerdere documenten tegelijk scannen vanaf het tabblad **Geavanceerde modus (Advanced Mode)**. Gebruik het tabblad **Geavanceerde modus (Advanced Mode)** als u geavanceerde scaninstellingen wilt opgeven, zoals de kleurenmodus, uitvoerresolutie, helderheid van de afbeelding en kleurtint.
- Raadpleeg de toepasselijke gedeelten hieronder voor meer informatie over de tabbladen **Basismodus (Basic Mode)** en **Geavanceerde modus (Advanced Mode)**.
 - [Tabblad Basismodus](#)
 - [Tabblad Geavanceerde modus](#)

1. Plaats het document op de glasplaat en start ScanGear (scannerstuurprogramma).

- [Originelen plaatsen \(scannen vanaf een computer\)](#)
- [ScanGear \(scannerstuurprogramma\) starten](#)

2. Selecteer bij **Bron selecteren (Select Source)** het type document dat u wilt scannen.

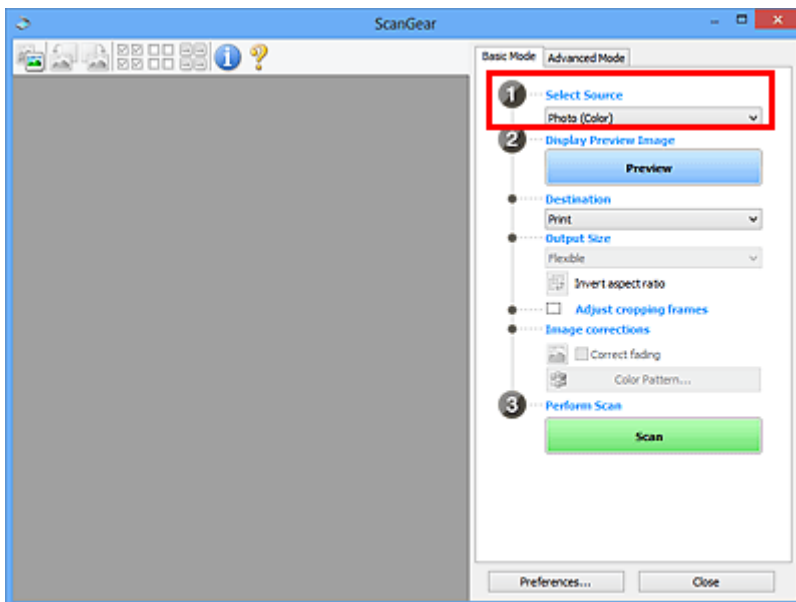

3. Klik op **Voorbeeld (Preview)**.

In het voorbeeldgebied worden miniatures van de voorbeeldafbeeldingen weergegeven. Bijsnijdkaders worden automatisch aangegeven op basis van het documentformaat.

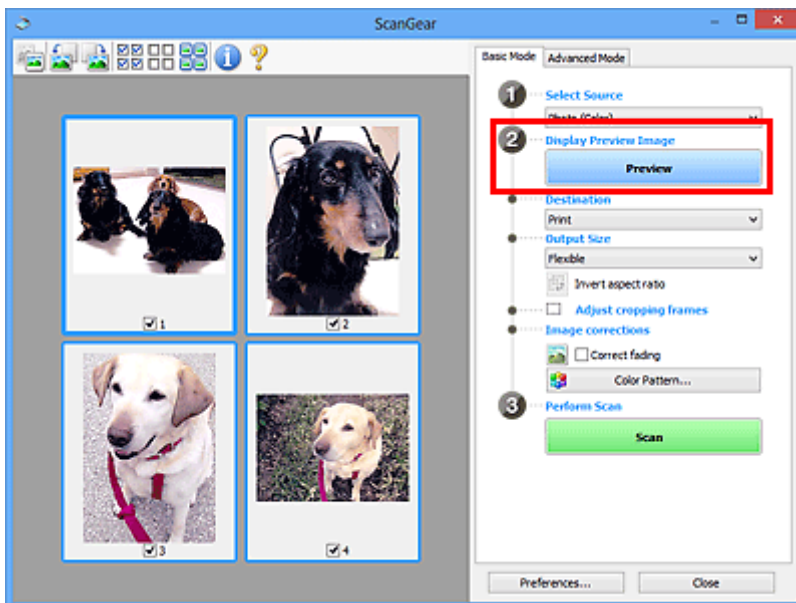

4. Selecteer **Doel (Destination)**.

5. Stel **Uitvoerformaat (Output Size)** in, afhankelijk van het doel.

6. Pas desgewenst de bijsnijdkaders aan en stel **Afbeeldingscorrecties (Image corrections)** in.

»» **Opmerking**

- U kunt elke afbeelding afzonderlijk corrigeren. Selecteer het kader dat u wilt corrigeren.

- U kunt in de miniaturenweergave maar één bijsnijdkader per afbeelding maken. Als u meerdere bijsnijdkaders in een afbeelding wilt maken, moet u de scan in de volledige afbeeldingsweergave uitvoeren.

■ [Meerdere documenten scannen in de volledige afbeeldingsweergave](#)

7. Selecteer de afbeeldingen die u wilt scannen.

Schakel de selectievakjes in voor de afbeeldingen die u wilt scannen.

8. Klik op **Scannen (Scan)**.

Meerdere documenten scannen in de volledige afbeeldingsweergave

Volg deze stappen als miniaturen niet correct worden weergegeven in de voorbeeldweergave of als u meerdere documenten als één afbeelding wilt scannen.

►►► Opmerking

- De positie van scheef geplaatste documenten wordt niet gecorrigeerd in de volledige afbeeldingsweergave.

1. Nadat u een voorbeeld van de afbeeldingen hebt bekeken, klikt u op  (Miniatuur) op de werkbalk.

Schakel naar de volledige afbeeldingsweergave.

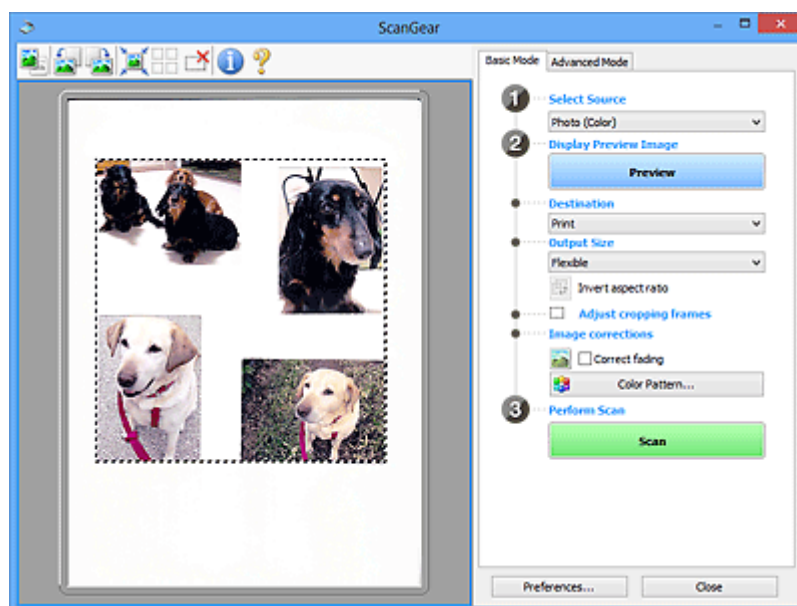

»» Opmerking

- Als de volledige afbeelding wordt weergegeven, wordt het pictogram gewijzigd in (Volledige afbeelding).



2. Selecteer **Doel (Destination)**.

3. Stel **Uitvoerformaat (Output Size)** in, afhankelijk van het doel.

Verhouding omkeren (Invert aspect ratio) is beschikbaar wanneer een andere optie dan **Aanpasbaar (Flexible)** is geselecteerd bij **Uitvoerformaat (Output Size)**. Klik op deze knop om het bijsnijdkader te draaien. Klik nogmaals op de knop om de oorspronkelijke richting weer te herstellen.

4. Pas de bijsnijdkaders aan.

Pas de grootte en de positie van de bijsnijdkaders aan in de voorbeeldafbeelding. U kunt ook twee of meer bijsnijdkaders maken.

Als een gebied niet is opgegeven, wordt het document gescand op documentformaat (Automatisch bijsnijden). Wanneer een gebied is geselecteerd, wordt alleen het geselecteerde gebied gescand.

■ [Bijsnijdkaders aanpassen \(ScanGear\)](#)

5. Stel de gewenste **Afbeeldingscorrecties (Image corrections)** in.

6. Klik op **Scannen (Scan)**.

De gebieden die zijn omkaderd door onderbroken lijnen, worden gescand.

»» Opmerking

- Bij **Status van het dialoogvenster ScanGear na het scannen (Status of ScanGear dialog after scanning)** op het [tabblad Scannen \(Scan\)](#) van het dialoogvenster **Voorkeuren (Preferences)** kunt u de reactie van ScanGear opgeven.

Afbeeldingen corrigeren en kleuren aanpassen met ScanGear (scannerstuurprogramma)

- **Afbeeldingen corrigeren (Beeld verscherpen, Stof en krassen reduceren, Correctie van vervaging, enzovoort)**
- **Kleuren aanpassen met een kleurenpatroon**
- **Verzadiging en kleurbalans aanpassen**
- **Helderheid en contrast aanpassen**
- **Histogram aanpassen**
- **Tintcurve aanpassen**
- **Drempel instellen**

Afbeeldingen corrigeren (Beeld verscherpen, Stof en krassen reduceren, Correctie van vervaging, enzovoort)

Met de functies van **Instellingen voor afbeeldingen (Image Settings)** op het tabblad **Geavanceerde modus (Advanced Mode)** van ScanGear (scannerstuurprogramma) kunt u bij het scannen van afbeeldingen de contouren van het onderwerp verscherpen, stof en krassen verminderen en vervaagde kleuren corrigeren.

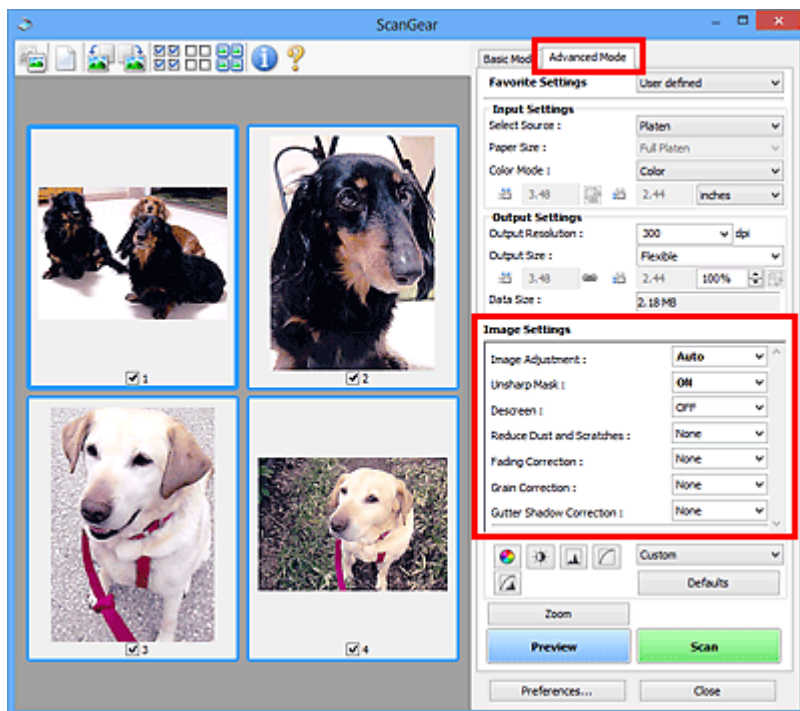

Items instellen

Klik op  (pijl) van een functie en selecteer een item in het keuzemenu.

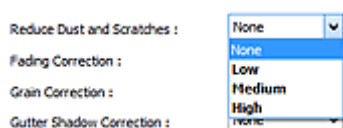

Belangrijk

- Gebruik deze functies niet voor afbeeldingen zonder moiré, stof/krassen of vervaagde kleuren. De kleurtint kan dan nadelig beïnvloed worden.
- Raadpleeg '[Instellingen voor afbeeldingen \(Image Settings\)](#)' voor meer informatie over en voorzorgsmaatregelen voor elke functie.

Opmerking

- Raadpleeg '[Scannen in de Geavanceerde modus](#)' als u wilt scannen via het tabblad **Geavanceerde modus (Advanced Mode)** van ScanGear.

De helderheid en kleurtint aanpassen

Stel **Beeldaanpassing (Image Adjustment)** in op **Automatisch (Auto)**, **Foto (Photo)**, **Tijdschrift (Magazine)** of **Document**, afhankelijk van het documenttype.



Doorschijneffecten reduceren in tekstdocumenten of de basiskleur lichter maken voor bijvoorbeeld gerecycled papier en kranten bij het scannen van documenten

Stel **Doorschijnendheid beperken (Reduce Show-through)** in op **AAN (ON)**.

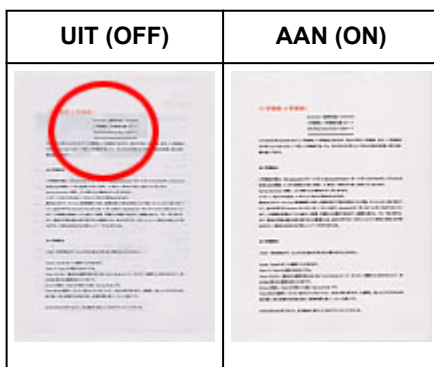

Afbeeldingen verscherpen die niet helemaal scherp zijn

Stel **Beeld verscherpen (Unsharp Mask)** in op **AAN (ON)**.

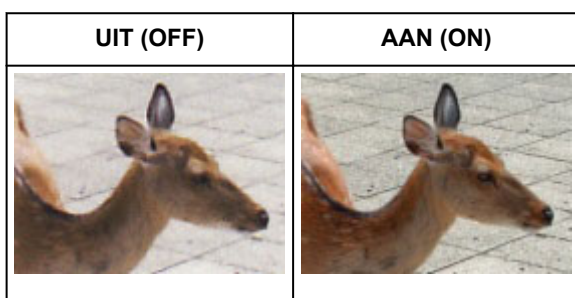

Gradaties en streepatronen verminderen

Stel **Moiré-reductie (Descreen)** in op **AAN (ON)**.

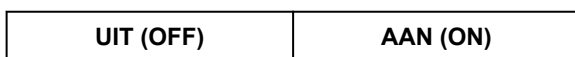



»»» Opmerking

- Afgedrukte foto's en afbeeldingen worden weergegeven als een verzameling kleine puntjes. Moiré is een verschijnsel waarbij ongelijke gradatie of een streeppatroon zichtbaar is als foto's of afbeeldingen met fijne punten worden gescand. **Moiré-reductie (Descreen)** is de functie waarmee u dit effect kunt verkleinen.

Stof en krassen reduceren

Stel **Stof en krassen reduceren (Reduce Dust and Scratches)** in op **Laag (Low)**, **Middel (Medium)** of **Hoog (High)**, afhankelijk van de hoeveelheid stof en krassen.

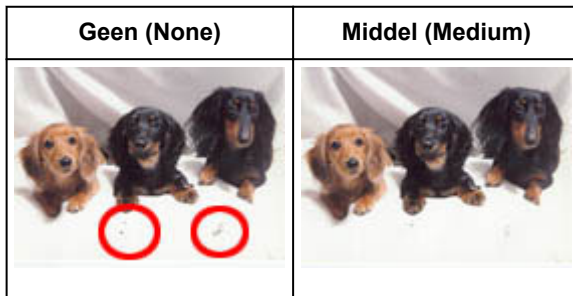

Foto's corrigeren die in de loop der tijd of als gevolg van overkleuring zijn vervaagd

Stel **Correctie van vervaaging (Fading Correction)** in op **Laag (Low)**, **Middel (Medium)** of **Hoog (High)**, afhankelijk van de mate van vervaaging of overkleuring.

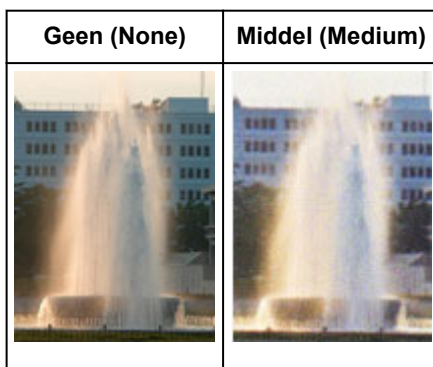

Korreligheid verminderen

Stel **Correctie van korreligheid (Grain Correction)** in op **Laag (Low)**, **Middel (Medium)** of **Hoog (High)**, afhankelijk van de mate van de korreligheid.

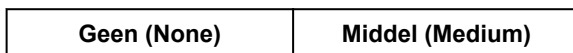



Schaduwen tussen pagina's corrigeren die zichtbaar zijn wanneer geopende boekjes worden gescand

Stel **Schaduwcorrectie van rugmarge (Gutter Shadow Correction)** in op **Laag (Low)**, **Middel (Medium)** of **Hoog (High)**, afhankelijk van de grootte van de schaduwen.

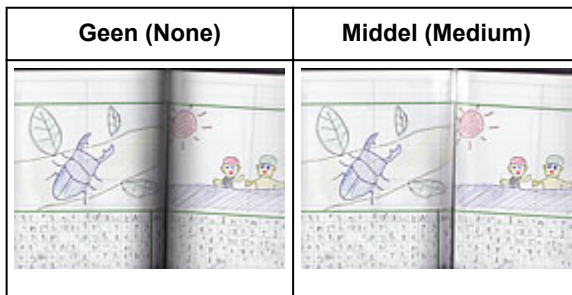

Kleuren aanpassen met een kleurenpatroon

Met de functie Kleurenpatroon op het tabblad **Basismodus (Basic Mode)** van ScanGear (scannerstuurprogramma) kunt u voorbeelden van kleurwijzigingen bekijken en natuurlijke kleuren reproduceren.

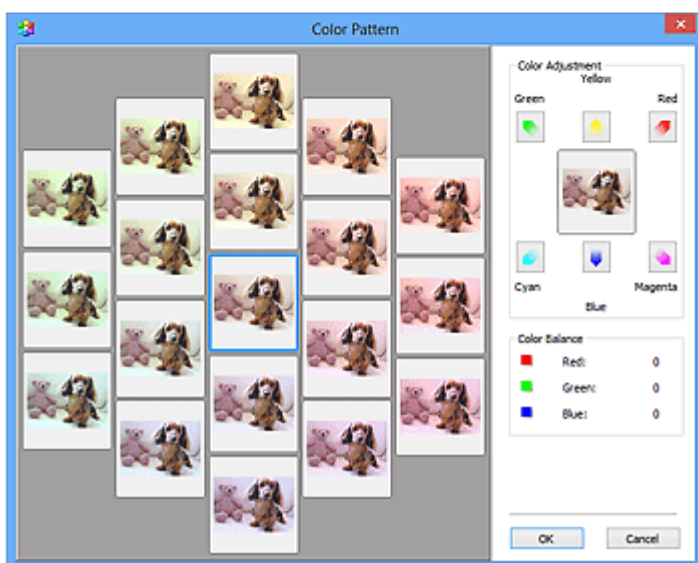
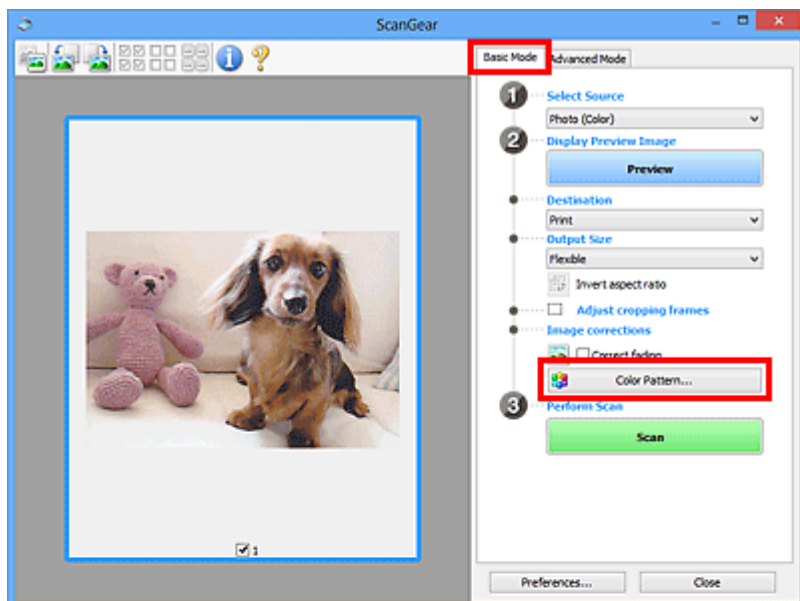

Kleuraanpassing

Hiermee kunt u kleuren corrigeren die in de loop der tijd of als gevolg van overkleuring zijn vervaagd. Overkleuring' is het verschijnsel waarbij een bepaalde kleur de gehele foto beïnvloedt als gevolg van de weersomstandigheden of sterke omgevingskleuren.

Klik op een pijl bij **Kleuraanpassing (Color Adjustment)** om de bijbehorende kleur te benadrukken.

Cyaan en rood, magenta en groen, en geel en blauw zijn complementaire kleuren (als de twee kleuren van een kleurenpaar worden gemengd, ontstaat een grijs tint). U kunt de natuurlijke kleuren van een

fotosituatie reproduceren door de te veel benadrukte kleur te verminderen en de complementaire kleur te verhogen.

Het beste kunt u een gedeelte op de foto zoeken dat wit zou moeten zijn, en de kleuren zo aanpassen dat dit gedeelte wit wordt.

Er verschijnt een scanvoorbeeld van het document in het midden. De kleuren van het voorbeeld veranderen met uw aanpassingen mee.

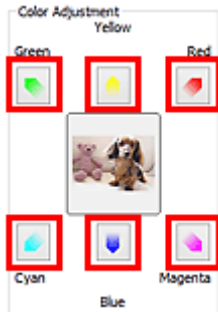

Hieronder ziet u een voorbeeld van het corrigeren van een blauwige afbeelding.

Omdat **Blauw (Blue)** en **Groen (Green)** te sterk zijn, klikt u op de pijlen bij de kleuren **Geel (Yellow)** en **Magenta** om de kleur te corrigeren.

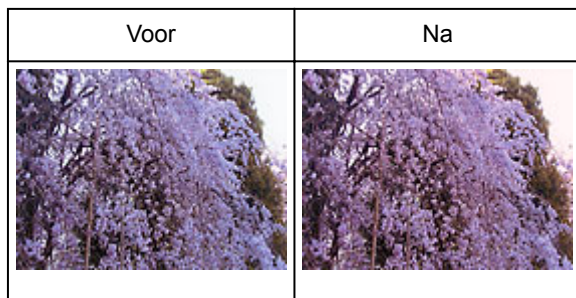

»» Opmerking

- Kleuraanpassingen worden alleen toegepast op de bijgesnijkaders (scangebieden) of het kader dat is geselecteerd in de miniaturenweergave.
- U kunt meerdere frames of bijgesnijkaders selecteren door de Ctrl-toets ingedrukt te houden terwijl u deze selecteert.
- U kunt ook een kleurtint kiezen uit het kleurenpatroon dat links in het scherm **Kleurenpatroon (Color Pattern)** wordt weergegeven.
- U kunt deze functie ook gebruiken om een afbeelding een bepaalde tint te geven. Met meer magenta creëert u een warme tint, terwijl de afbeelding koeler wordt als u meer blauw toevoegt.

Verzadiging en kleurbalans aanpassen

U kunt kleuren die in de loop van de tijd zijn vervaagd of verkleurd verbeteren met behulp van  (Verzadiging/kleurbalans) op het tabblad **Geavanceerde modus (Advanced Mode)** in ScanGear (scannerstuurprogramma).

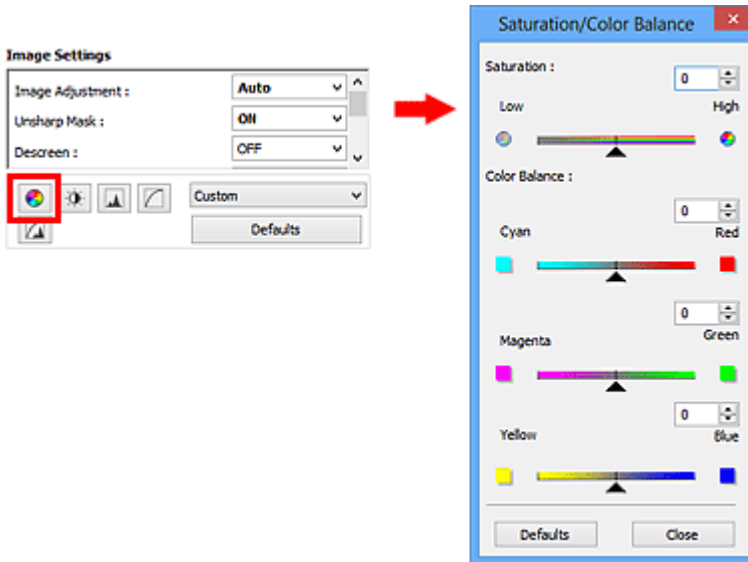

Opmerking

- Klik op **Standaard (Defaults)** om alle aanpassingen in het huidige venster ongedaan te maken.

Verzadiging

De verzadiging (levendigheid) van de afbeelding aanpassen. U kunt kleuren helderder maken die in de loop der tijd of door andere oorzaken zijn vervaagd.

Sleep  (schuifknop) onder **Verzadiging (Saturation)** naar links om de verzadiging van de afbeelding te verminderen (de afbeelding donkerder te maken) of naar rechts om de verzadiging te vergroten (de afbeelding lichter te maken). U kunt ook een waarde invoeren (-127 tot 127).



Opmerking

- Als u de verzadiging te veel vergroot, kan de natuurlijke kleurtint van de originele afbeelding verloren gaan.

Kleurbalans

Afbeeldingen met overkleuring aanpassen. Overkleuring' is het verschijnsel waarbij een bepaalde kleur de gehele foto beïnvloedt als gevolg van de weersomstandigheden of sterke omgevingskleuren.

Sleep  (schuifknop) onder **Kleurbalans (Color Balance)** naar links of naar rechts om de bijbehorende kleur te benadrukken.

Cyaan en rood

Magenta en groen

Geel en blauw

Dit zijn de complementaire kleuren (als de twee kleuren van een kleurenpaar worden gemengd, ontstaat een grijs tint). U kunt de natuurlijke kleuren van een fotosituatie reproduceren door de te veel benadrukte kleur te verminderen en de complementaire kleur te verhogen.

Het is vaak lastig om de afbeelding helemaal te corrigeren door slechts één kleurenpaar aan te passen. Het beste kunt u een gedeelte op de foto zoeken dat wit zou moeten zijn, en alle drie de kleurenparen zo aanpassen dat dit gedeelte wit wordt.

U kunt ook een waarde invoeren (-127 tot 127).

Hieronder ziet u een voorbeeld van een afbeelding waarin het kleurenpaar Cyaan en rood voor meer informatie over bijsnijdkaders is aangepast.

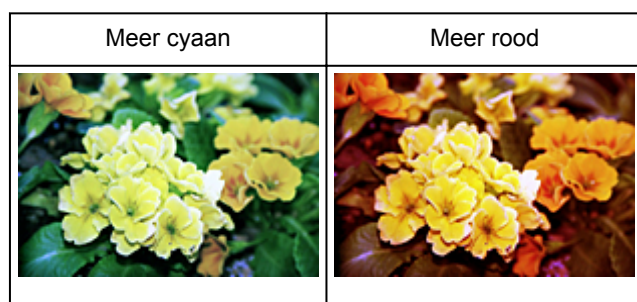

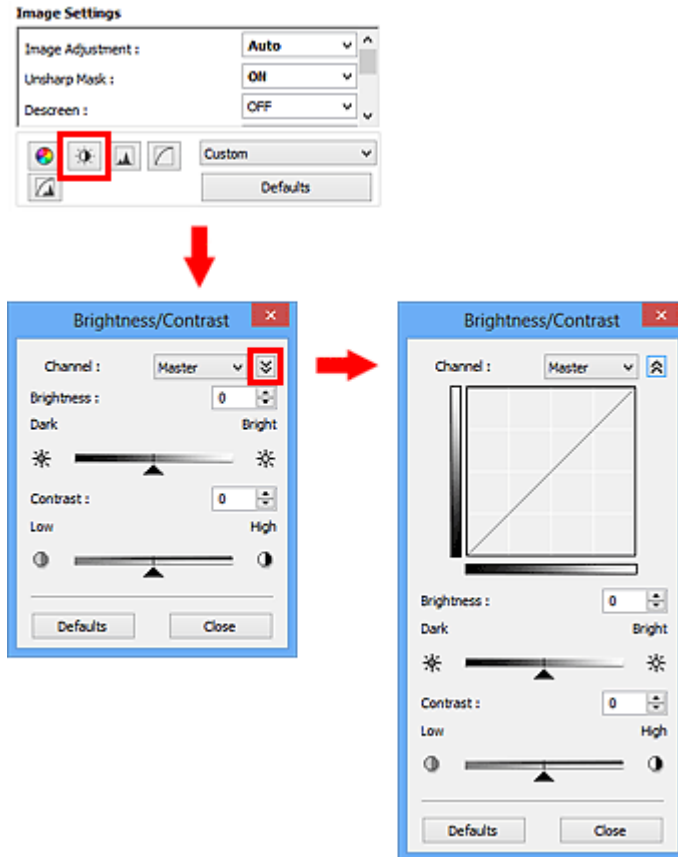

Helderheid en contrast aanpassen

U kunt afbeeldingen die te donker of te licht zijn of die te vlak zijn door een gebrek aan contrast, verbeteren met behulp van  (Helderheid/contrast) op het tabblad **Geavanceerde modus (Advanced Mode)** in ScanGear (scannerstuurprogramma).



Opmerking

- Klik op  (pijl omlaag) om over te schakelen naar de gedetailleerde weergave. Klik op  (pijl omhoog) om terug te keren naar de vorige weergave.
- Klik op **Standaard (Defaults)** om alle aanpassingen in het huidige venster ongedaan te maken.

Kanaal

Iedere punt van een afbeelding is een mengsel van rood, groen en blauw in verschillende verhoudingen (gradaties). Deze kleuren kunnen afzonderlijk worden aangepast als een 'kanaal'.

Model (Master)

Rood, groen en blauw aanpassen.

Rood (Red)

Het rode kanaal aanpassen.

Groen (Green)

Het groene kanaal aanpassen.

Blauw (Blue)

Het blauwe kanaal aanpassen.

Opmerking

- Alleen **Grijswaarden (Grayscale)** wordt weergegeven bij **Kanaal (Channel)** als de **Kleurenmodus (Color Mode)** is ingesteld op **Grijswaarden (Grayscale)**.

Helderheid

Pas de helderheid van de afbeelding aan.

Sleep ▲ (schuifknop) onder **Helderheid (Brightness)** naar links om de afbeelding donkerder te maken en naar rechts om deze lichter te maken. U kunt ook een waarde invoeren (-127 tot 127).



Donkerder	Originele afbeelding	Lichter

Opmerking

- Als u de afbeelding te licht maakt kunnen de lichte gebieden verloren gaan, en als u de afbeelding te donker maakt kan dit ten koste gaan van de schaduwgebieden.

Contrast

Het contrast is de mate van verschil tussen de lichte en donkere delen van een afbeelding. Wanneer u het contrast verhoogt, verhoogt u het verschil, waardoor de afbeelding scherper wordt. Wanneer u het contrast verlaagt, verlaagt u het verschil, waardoor de afbeelding zachter wordt.

Sleep ▲ (schuifknop) onder **Contrast** naar links om het contrast van de afbeelding te verlagen en naar rechts om dit te verhogen. U kunt ook een waarde invoeren (-127 tot 127).



Minder contrast	Originele afbeelding	Meer contrast

»» Opmerking

- Door het contrast te verhogen, geeft u zachte afbeeldingen een meer driedimensionale uitstraling. Als u het contrast echter te veel verhoogt, kan dit ten koste gaan van lichte gebieden en schaduwgebieden.

Histogram aanpassen

U kunt de kleurtoon van een afbeelding via  (Histogram) op het tabblad **Geavanceerde modus (Advanced Mode)** in ScanGear (scannerstuurprogramma) aanpassen met behulp van een grafiek (histogram) waarin de verdeling van de helderheid wordt aangegeven.

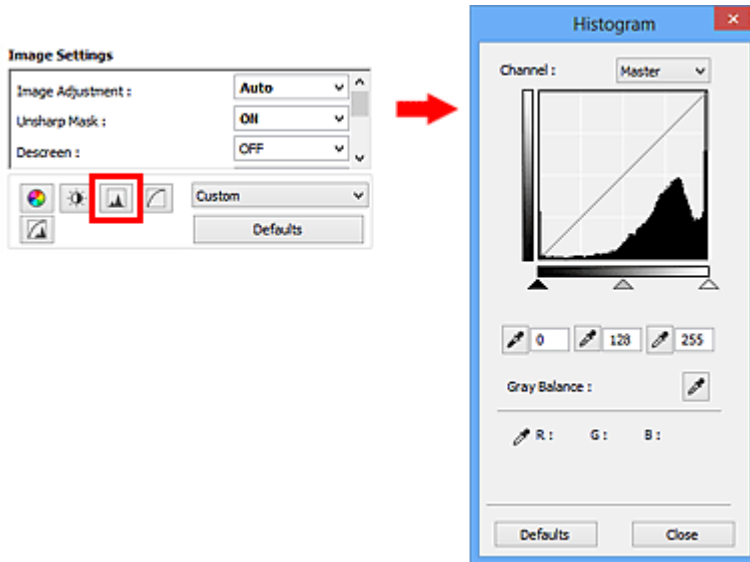

Opmerking

- Klik op **Standaard (Defaults)** om alle aanpassingen in het huidige venster ongedaan te maken.

Kanaal

Iedere punt van een afbeelding is een mengsel van rood, groen en blauw in verschillende verhoudingen (gradaties). Deze kleuren kunnen afzonderlijk worden aangepast als een 'kanaal'.

Model (Master)

Rood, groen en blauw aanpassen.

Rood (Red)

Het rode kanaal aanpassen.

Groen (Green)

Het groene kanaal aanpassen.

Blauw (Blue)

Het blauwe kanaal aanpassen.

Opmerking

- Alleen **Grijswaarden (Grayscale)** wordt weergegeven bij **Kanaal (Channel)** als de **Kleurenmodus (Color Mode)** is ingesteld op **Grijswaarden (Grayscale)**.

Histogrammen lezen

U kunt een histogram van een bepaald gebied zien voor elk **Kanaal (Channel)**. Hoe hoger de piek van het histogram, des te meer gegevens er op dat niveau zijn verspreid.



(1) Helder gebied	(2) Donker gebied	(3) Hele afbeelding
In het lichte gebied zijn meer gegevens verdeeld.	In het schaduwgebied zijn meer gegevens verdeeld.	De gegevens zijn gelijk verdeeld tussen het lichte gebied en het schaduwgebied.

Histogrammen aanpassen (met de schuifknop)

Selecteer een **Kanaal (Channel)** en versleep ▲ (schuifknop voor zwartpunt) of △ (schuifknop voor witpunt) om het niveau op te geven dat moet worden ingesteld als schaduwen of hoge lichten.

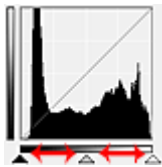

- Alle delen links van ▲ (schuifknop voor zwartpunt) worden zwart (niveau 0).
- De delen rondom △ (schuifknop voor middenpunt) krijgen de kleur die precies tussen het zwartpunt en het witpunt ligt.
- Alle delen rechts van △ (schuifknop voor witpunt) worden wit (niveau 255).

Wanneer **Beeldaanpassing (Image Adjustment)** niet is ingesteld op **Geen (None)**, worden de wijzigingen die hieronder worden getoond, automatisch uitgevoerd.

De schuifknoppen voor zwartpunt en witpunt verslepen

Versleep de schuifknop voor zwartpunt of de schuifknop voor witpunt om de helderheid aan te passen.

Afbeeldingen waarin in het lichte gebied meer gegevens zijn verdeeld

Sleep de schuifknop zwartpunt naar het lichte gebied.

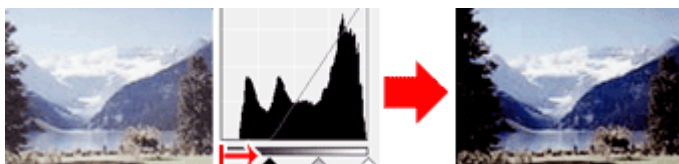

Afbeeldingen waarin in het schaduwgebied meer gegevens zijn verdeeld

Sleep de schuifknop witpunt naar het schaduwgebied.

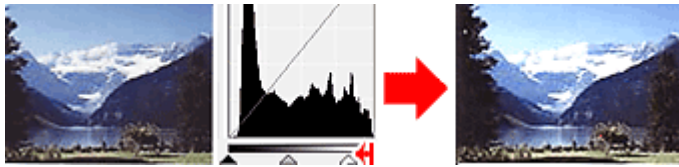

Afbeeldingen waarin de gegevens gelijk zijn verdeeld

Sleep de schuifknop zwartpunt naar het lichte gebied en de schuifknop witpunt naar het schaduwgebied.

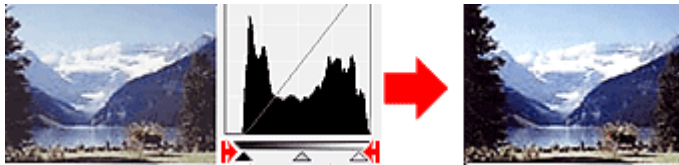

De schuifknop voor middenpunt verslepen

Versleep de schuifknop voor middenpunt om het niveau op te geven dat moet worden ingesteld als het midden van het tintbereik.

Afbeeldingen waarin in het lichte gebied meer gegevens zijn verdeeld

Sleep de schuifknop voor middenpunt naar het lichte gebied.

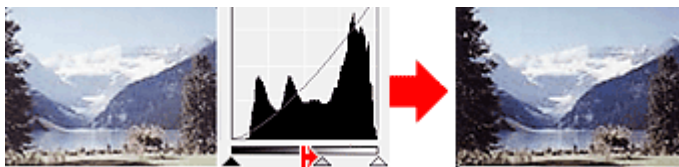

Afbeeldingen waarin in het schaduwgebied meer gegevens zijn verdeeld





Sleep de schuifknop voor middenpunt naar het schaduwgebied.

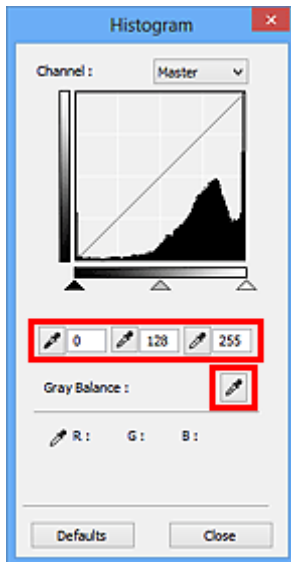

Histogrammen aanpassen (met de pipetten)

Als u een **Kanaal (Channel)** selecteert en op de pipet voor zwartpunt, middenpunt of witpunt klikt, verandert de muisaanwijzer in de voorbeeldweergave in een pipet. Klik op een van de pipetten onder het histogram om de instelling te wijzigen.



- Het punt waarop u klikt met  (pipet voor zwartpunt) wordt het donkerste punt. U kunt ook een waarde invoeren (0 tot 245).
- Het punt waarop u klikt met  (pipet voor middenpunt) wordt het midden van het toonbereik. U kunt ook een waarde invoeren (5 tot 250).
- Het punt waarop u klikt met  (pipet voor witpunt) wordt het helderste punt. U kunt ook een waarde invoeren (10 tot 255).
- Klik op  (pipet) voor **Grijsbalans (Gray Balance)** en klik op het gebied waarvan u de kleur in de voorbeeldafbeelding wilt aanpassen.

Het punt waarop u klikt, wordt ingesteld als achromatische kleurreferentie en de rest van de afbeelding wordt hieraan aangepast. Als sneeuw er op een foto bijvoorbeeld blauwig uitziet, kunt u op het blauwige gedeelte klikken om de hele afbeelding aan te passen en de natuurlijke kleuren te reproduceren.

Tintcurve aanpassen

U kunt de helderheid van een afbeelding aanpassen door via  (Tintcurve-instellingen) op het tabblad **Geavanceerde modus (Advanced Mode)** in ScanGear (scannerstuurprogramma) het type grafiek (tintcurve) te selecteren dat de balans van de tooninvoer en -uitvoer aangeeft.

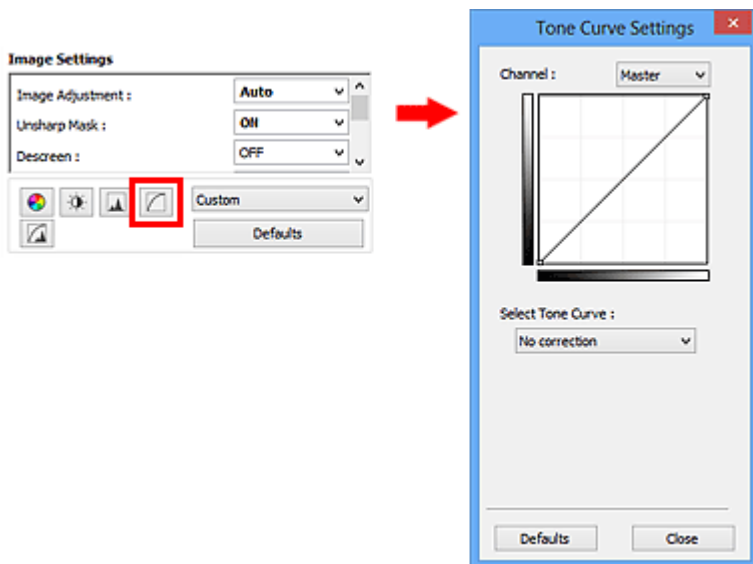

Opmerking

- Klik op **Standaard (Defaults)** om alle aanpassingen in het huidige venster ongedaan te maken.

Kanaal

Iedere punt van een afbeelding is een mengsel van rood, groen en blauw in verschillende verhoudingen (gradaties). Deze kleuren kunnen afzonderlijk worden aangepast als een 'kanaal'.

Model (Master)

Rood, groen en blauw aanpassen.

Rood (Red)

Het rode kanaal aanpassen.

Groen (Green)

Het groene kanaal aanpassen.

Blauw (Blue)

Het blauwe kanaal aanpassen.

Opmerking

- Alleen **Grijswaarden (Grayscale)** wordt weergegeven bij **Kanaal (Channel)** als de **Kleurenmodus (Color Mode)** is ingesteld op **Grijswaarden (Grayscale)**.

Tintcurves lezen

Met ScanGear is het scannen van afbeeldingen via een scanner de invoer en de weergave op een monitor de uitvoer. De tintcurve laat de balans van de tintinvoer en -uitvoer zien voor elk **Kanaal (Channel)**.

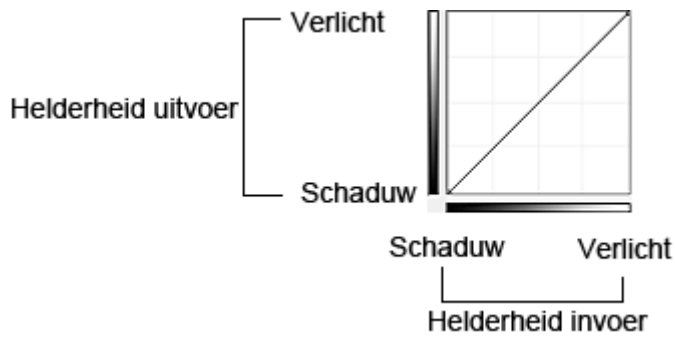

Tintcurve aanpassen

Selecteer in **Tintcurve selecteren (Select Tone Curve)** een tintcurve in **Geen correctie (No correction)**, **Overbelichting (Overexposure)**, **Onderbelichting (Underexposure)**, **Veel contrast (High contrast)**, **Negatief/positief beeld omdraaien (Reverse the negative/positive image)** en **Aangepaste curve bewerken (Edit custom curve)**.

Geen correctie (No correction) (geen aanpassing)

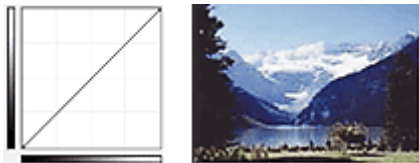

Overbelichting (Overexposure) (bolle curve)

De middentoongegevens van de invoerzijde worden naar het lichte gebied van de uitvoerzijde uitgerekt. Dit geeft een beeld met heldere tinten bij weergave op een monitor.



Onderbelichting (Underexposure) (holle curve)

De middentoongegevens van de invoerzijde worden naar het schaduwgebied van de uitvoerzijde uitgerekt. Dit geeft een beeld met donkere tinten bij weergave op een monitor.

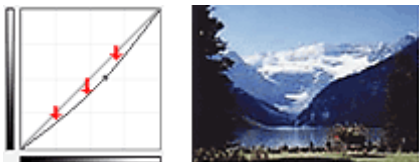

Veel contrast (High contrast) (S-curve)

De lichte en schaduwgebieden van de invoerzijde verscherpt. Dit geeft een beeld met veel contrast.

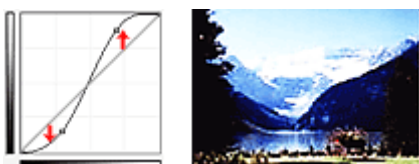

Negatief/positief beeld omdraaien (Reverse the negative/positive image) (aflopende lijn)

De invoer- en uitvoerzijden worden omgedraaid. Dit geeft een beeld met negatief en positief omgekeerd.

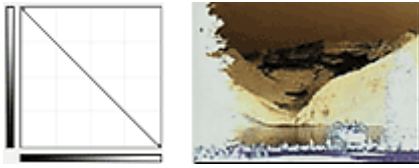

Aangepaste curve bewerken (Edit custom curve)

U kunt bepaalde punten op de tintcurve slepen, zodat u de helderheid van de bijbehorende gebieden naar wens kunt aanpassen.

Drempel instellen

U kunt de tekst in een document scherper maken en voorkomen dat tekst op de achterzijde van het papier doorschijnt door de drempel aan te passen via  (Drempel) op het tabblad **Geavanceerde modus (Advanced Mode)** in ScanGear (scannerstuurprogramma).

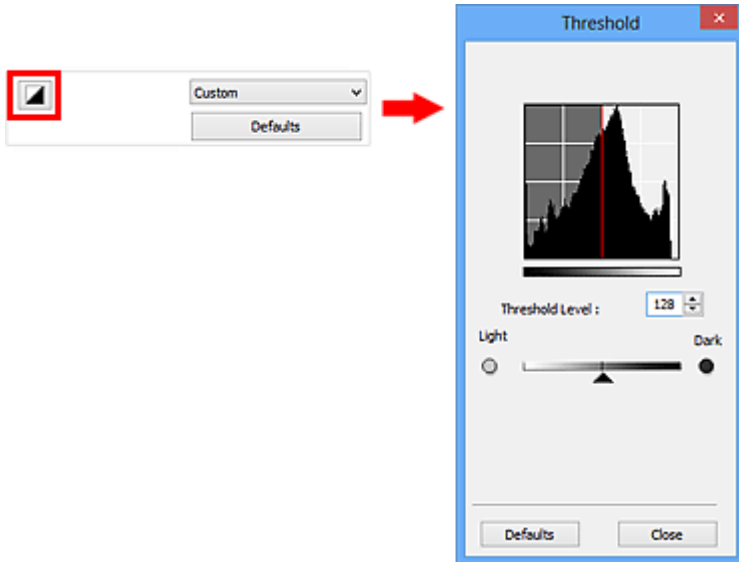

Opmerking

- Deze functie is beschikbaar wanneer **Kleurenmodus (Color Mode)** is ingesteld op **Zwart-wit (Black and White)**.
- Klik op **Standaard (Defaults)** om alle aanpassingen in het huidige venster ongedaan te maken.

Drempel aanpassen

De helderheid van kleurenafbeeldingen en afbeeldingen in grijswaarden wordt uitgedrukt in een waarde tussen 0 en 255. Bij het maken van zwart-wit afbeeldingen worden echter alle kleuren omgezet in zwart (0) of wit (255). De drempel is de grenswaarde die bepaalt of een kleur zwart of wit wordt.

Sleep  (schuifknop) naar rechts om de drempel te verhogen en zo het aantal zwarte gebieden te vergroten. Sleep de schuifknop naar links om de waarde te verlagen en zo het aantal witte gebieden te verhogen. U kunt ook een waarde invoeren (0 tot 255).

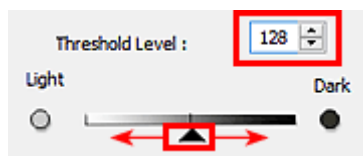

Schermen van ScanGear (scannerstuurprogramma)

- ▶ **Tabblad Basismodus**
- ▶ **Tabblad Geavanceerde modus**
 - **Instellingen voor invoer (Input Settings)**
 - **Instellingen voor uitvoer (Output Settings)**
 - **Instellingen voor afbeeldingen (Image Settings)**
 - Knoppen voor kleuraanpassing
- ▶ **Dialogvenster Voorkeuren**
 - Tabblad **Scanner**
 - Tabblad **Voorbeeld**
 - Tabblad **Scannen**
 - Tabblad **Kleurinstellingen**

Tabblad Basismodus

In deze modus kunt u eenvoudig scannen door de instructies op het scherm te volgen.

In dit gedeelte worden instellingen en functies beschreven die beschikbaar zijn op het tabblad **Basismodus (Basic Mode)**.

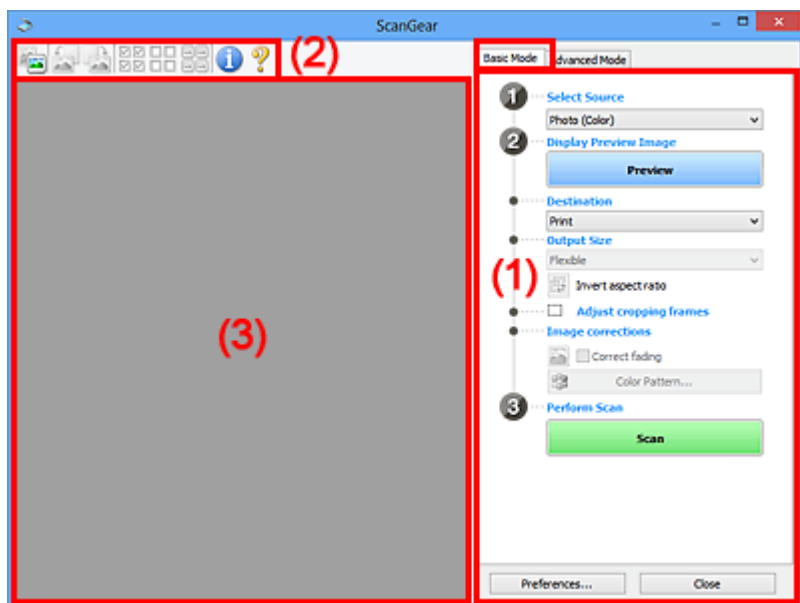

- (1) [Knoppen voor de instellingen en bewerkingen](#)
- (2) [Werkbalk](#)
- (3) [Voorbeeldgebied](#)

►► Opmerking

- De items die worden weergegeven, kunnen per documenttype en weergave verschillen.
- De voorbeeldfunctie is niet beschikbaar als u scant vanuit de ADF (automatische documentinvoer).

(1) Knoppen voor de instellingen en bewerkingen

Bron selecteren (Select Source)

Foto (kleur) (Photo (Color))

Kleurenfoto's scannen.

Tijdschrift (kleur) (Magazine (Color))

Kleurentijdschriften scannen.

Document (kleur) (Document (Color))

Documenten in kleur scannen.

Document (grijswaarden) (Document (Grayscale))

Documenten in zwart-wit scannen.

Document (kleur) ADF enkelzijdig (Document (Color) ADF Simplex)

Documenten in kleur scannen vanuit de ADF.

Document (grijs tinten) ADF enkelzijdig (Document (Grayscale) ADF Simplex)

Documenten in zwart-wit scannen vanuit de ADF.

Document (kleur) ADF dubbelzijdig (Document (Color) ADF Duplex) (alleen voor modellen die dubbelzijdig scannen vanuit de ADF ondersteunen)

Beide zijden van documenten in kleur scannen vanuit de ADF.

Document (grijs tinten) ADF dubbelzijdig (Document (Grayscale) ADF Duplex) (alleen voor modellen die dubbelzijdig scannen vanuit de ADF ondersteunen)

Beide zijden van documenten in zwart-wit scannen vanuit de ADF.

»»» Belangrijk

- Het doorlopend scannen vanuit de ADF wordt niet door alle toepassingen ondersteund. Raadpleeg de handleiding van de toepassing voor meer informatie.

»»» Opmerking

- Wanneer u een documenttype selecteert, is de functie Beeld verscherpen actief.
- Als u een andere optie dan de ADF-typen selecteert, is de functie voor beeldaanpassing, waarmee afbeeldingen worden aangepast op basis van het documenttype, ook actief.
- Als u **Tijdschrift (kleur) (Magazine (Color))** selecteert, wordt de functie voor moiré-reductie geactiveerd.

Voorbeeldafbeelding weergeven (Display Preview Image)

Voorbeeld (Preview)

Een proefscan uitvoeren.

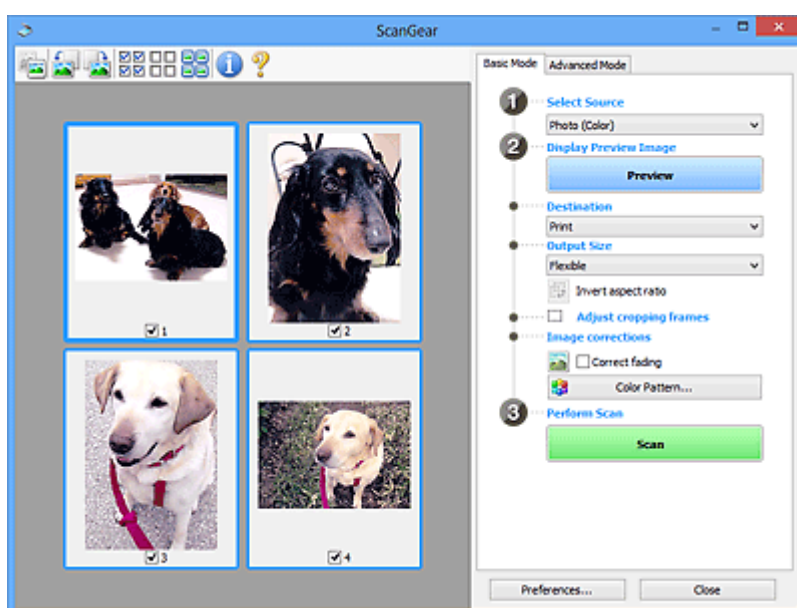

»»» Opmerking

- Wanneer u het apparaat voor de eerste keer gebruikt, wordt de scanner automatisch gekalibreerd. Wacht even tot de voorbeeldafbeelding wordt weergegeven.

Doel (Destination)

Selecteer wat u wilt doen met de gescande afbeelding.

Afdrukken (Print)

Selecteer deze optie om de gescande afbeelding op een printer af te drukken.

Afbeeldingsweergave (Image display)

Selecteer deze optie om de gescande afbeelding weer te geven op het beeldscherm.

OCR

Selecteer deze optie om de gescande afbeelding te gebruiken in combinatie met OCR-software.

OCR-software is software waarmee een als afbeelding gescande tekst wordt geconverteerd naar een tekstbestand, zodat deze kan worden bewerkt in tekstverwerkers en andere programma's.

Uitvoerformaat (Output Size)

Selecteer een uitvoerformaat.

De beschikbare opties voor het uitvoerformaat zijn afhankelijk van wat u onder **Doel (Destination)** hebt geselecteerd.

Aanpasbaar (Flexible)

Hiermee kunt u de bijsnijdkaders (scangebieden) naar wens aanpassen.

In de miniaturenweergave:

Sleep de muis over een miniatuur om een bijsnijdkader weer te geven. Wanneer een bijsnijdkader wordt weergegeven, wordt het gedeelte in het bijsnijdkader gescand. Als er geen bijsnijdkader wordt weergegeven, wordt elk kader afzonderlijk gescand.

In de volledige afbeeldingsweergave:

Wanneer er geen bijsnijdkader wordt weergegeven, wordt het hele voorbeeldgebied gescand. Wanneer een bijsnijdkader wordt weergegeven, wordt het gedeelte in het bijsnijdkader gescand.

Papierformaat (zoals L of A4)

Papierformaat voor de uitvoer selecteren. Het gedeelte in het bijsnijdkader wordt gescand op het formaat van het geselecteerde papierformaat. U kunt het bijsnijdkader vergroten of verkleinen door dit te verslepen. Hierbij blijft de verhouding bewaard.

Beeldschermformaat (bijvoorbeeld 1024 x 768 pixels)

Het uitvoerformaat in pixels selecteren. Een bijsnijdkader van het geselecteerde beeldschermformaat wordt weergegeven en alleen het gedeelte in het bijsnijdkader wordt gescand. U kunt het bijsnijdkader vergroten of verkleinen door dit te verslepen. Hierbij blijft de verhouding bewaard.

Toevoegen/verwijderen... (Add/Delete...)

Hiermee wordt het dialoogvenster **Uitvoerformaat toevoegen/verwijderen (Add/Delete the Output Size)** geopend. Hierin kunt u aangepaste uitvoerformaten opgeven. U kunt deze optie selecteren wanneer **Doel (Destination)** is ingesteld op **Afdrukken (Print)** of **Afbeeldingsweergave (Image display)**.

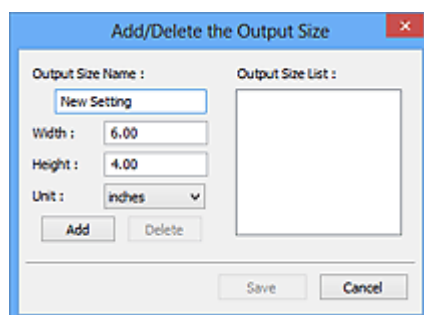

In het dialoogvenster **Uitvoerformaat toevoegen/verwijderen (Add/Delete the Output Size)** kunt u meerdere uitvoerformaten opgeven en gelijktijdig opslaan. Opgeslagen items worden toegevoegd aan de lijst **Uitvoerformaat (Output Size)** en kunnen samen met de vooraf gedefinieerde items worden geselecteerd.

Toevoegen:

Voer **Naam van uitvoerformaat (Output Size Name)**, **Breedte (Width)** en **Hoogte (Height)** in en klik daarna op **Toevoegen (Add)**. U kunt voor **Eenheid (Unit)** mm of inch (**inches**) selecteren als **Doel (Destination)** is ingesteld op **Afdrukken (Print)**, maar u kunt alleen **pixels** selecteren als **Doel (Destination)** is ingesteld op **Afbeeldingsweergave (Image display)**. De naam van het toegevoegde formaat wordt weergegeven in de **Lijst van uitvoerformaten (Output Size List)**. Klik op **Opslaan (Save)** om de uitvoerformaten in de **Lijst van uitvoerformaten (Output Size List)** op te slaan.

Verwijderen:

Selecteer het uitvoerformaat dat u wilt verwijderen in **Lijst van uitvoerformaten (Output Size List)** en klik vervolgens op **Verwijderen (Delete)**. Klik op **Opslaan (Save)** om de uitvoerformaten in de **Lijst van uitvoerformaten (Output Size List)** op te slaan.

»»» Belangrijk

- Vooraf gedefinieerde uitvoerformaten, zoals **A4** en **1024 x 768 pixels**, kunnen niet worden verwijderd.

»»» Opmerking

- U kunt maximaal 10 items opslaan.
- Er verschijnt een foutmelding als u een waarde buiten het instellingenbereik opgeeft. Geef een waarde binnen het instellingenbereik op.

»»» Opmerking

- Als u wilt weten of en hoe het bijsnijdkader aanvankelijk wordt weergegeven in een voorbeeldafbeelding, raadpleegt u **Kader van voorbeeldafbeelding bijsnijden (Cropping Frame on Previewed Images)** in '[Tabblad Voorbeeld](#)' (dialoogvenster **Voorkeuren (Preferences)**).



Verhouding omkeren (Invert aspect ratio)

Beschikbaar wanneer bij **Uitvoerformaat (Output Size)** een andere optie dan **Aanpasbaar (Flexible)** is geselecteerd.

Klik op deze knop om het bijsnijdkader te draaien. Klik nogmaals op de knop om de oorspronkelijke richting weer te herstellen.

Bijsnijdkaders aanpassen (Adjust cropping frames)

U kunt het scangebied aanpassen in het voorbeeldgebied.

Als een gebied niet is opgegeven, wordt het document gescand op documentformaat (Automatisch bijsnijden). Als er een gebied is opgegeven, wordt alleen het gedeelte in het bijsnijdkader gescand.

- [Bijsnijdkaders aanpassen \(ScanGear\)](#)

Afbeeldingscorrecties (Image corrections)

Hiermee kunt u correcties toepassen op afbeeldingen.

»»» Belangrijk

- **Automatische documentcorrectie toepassen (Apply Auto Document Fix)** en **Vervaging corrigeren (Correct fading)** zijn beschikbaar als **Aanbevolen (Recommended)** is geselecteerd op het tabblad **Kleurinstellingen (Color Settings)** van het dialoogvenster **Voorkeuren (Preferences)**.

»»» Opmerking

- De beschikbare functies hangen af van het documenttype dat is geselecteerd bij **Bron selecteren (Select Source)**.

Automatische documentcorrectie toepassen (Apply Auto Document Fix)

Maakt tekst in een document of tijdschrift scherper om zo de leesbaarheid ervan te verbeteren.

»»» Belangrijk

- Het scannen duurt mogelijk langer dan gebruikelijk wanneer dit selectievakje is ingeschakeld.
- De kleurtint kan afwijken van de bronafbeelding nadat de correcties zijn toegepast. Schakel in dat geval het selectievakje uit en voer de scan uit.
- De correctie heeft mogelijk niet correct toegepast als het scangebied te klein is.

Vervaging corrigeren (Correct fading)

Vervaagde foto's of foto's met een overkleuring corrigeren en scannen.

Schaduw van rugmarge reduceren (Reduce gutter shadow)

Deze instelling wordt gebruikt om schaduwen tussen pagina's te corrigeren die kunnen optreden wanneer geopende boekjes worden gescand.

»»» Belangrijk

- Raadpleeg '[Schaduwcorrectie van rugmarge \(Gutter Shadow Correction\)](#)' voor voorzorgsmaatregelen voor het gebruik van deze functie.

Kleurenpatroon... (Color Pattern...)

Hiermee kunt u de algehele kleur van de afbeelding aanpassen. U kunt vervaagde kleuren vanwege overkleuring, enzovoort corrigeren en de natuurlijke kleuren herstellen en hier een voorbeeld van weergeven.

■ [Kleuren aanpassen met een kleurenpatroon](#)

»»» Belangrijk

- Deze instelling is niet beschikbaar als u **Kleurafstemming (Color Matching)** selecteert op het tabblad **Kleurinstellingen (Color Settings)** van het dialoogvenster **Voorkeuren (Preferences)**.

Scannen (Perform Scan)

Scannen (Scan)

Start met scannen.

»» Opmerking

- Wanneer het scannen begint, wordt de voortgang weergegeven. Klik op **Annuleren (Cancel)** om de scan te annuleren.

Voorkeuren... (Preferences...)

Hiermee opent u het dialoogvenster [Voorkeuren \(Preferences\)](#), waarin u instellingen voor scannen en voorbeeld kunt opgeven.

Sluiten (Close)

Hiermee sluit u ScanGear (scannerstuurprogramma).

(2) Werkbalk

U kunt voorbeeldafbeeldingen aanpassen of roteren. De knoppen die worden weergegeven op de werkbalk, verschillen per weergave.

In de miniaturenweergave:



In de volledige afbeeldingsweergave:

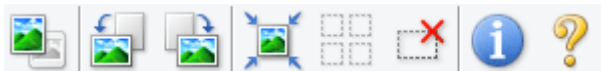

Hiermee wordt geschakeld tussen weergaven in het voorbeeldgebied.

■ (3) Voorbeeldgebied



(Linksom roteren)

De voorbeeldafbeelding wordt 90 graden tegen de klok in gedraaid.

- Het resultaat is zichtbaar in de gescande afbeelding.
- Wanneer u de afbeelding opnieuw als voorbeeld weergeeft, wordt de oorspronkelijke staat hersteld.



(Rechtsom roteren)

De afbeelding wordt 90 graden met de klok mee gedraaid.

- Het resultaat is zichtbaar in de gescande afbeelding.
- Wanneer u de afbeelding opnieuw als voorbeeld weergeeft, wordt de oorspronkelijke staat hersteld.



(Automatisch bijnijden)

Het bijnijdkader weergeven en automatisch aanpassen aan de grootte van het document dat wordt weergegeven in het voorbeeldgebied. Het scangebied wordt verkleind telkens wanneer u op deze knop klikt als er in het bijnijdkader bijnijdgebieden zijn.



(Alle kaders selecteren)

Beschikbaar wanneer twee of meer kaders worden weergegeven.

De selectievakjes van de afbeelding in de miniaturenweergave worden ingeschakeld.



(Selectie alle kaders opheffen)

Beschikbaar wanneer twee of meer kaders worden weergegeven.

De selectievakjes van de afbeelding in de miniaturenweergave worden uitgeschakeld.



(Alle kaders selecteren)

Beschikbaar wanneer twee of meer kaders worden weergegeven.

Hiermee kunt u de afbeeldingen in de miniaturenweergave selecteren en met een blauw kader omlijnen.



(Alle bijsnijdkaders selecteren)

Beschikbaar wanneer er twee of meer bijsnijdkaders zijn opgegeven.

Hiermee verandert u de bijsnijdkaders in dikke onderbroken lijnen en worden de instellingen toegepast op alle bijsnijdkaders.



(Bijsnijdkader verwijderen)

Hiermee verwijdert u het geselecteerde bijsnijdkader.



(Informatie)

Hier worden de versie van ScanGear en de huidige scaninstellingen (zoals documenttype) weergegeven.



(Handleiding openen)

Opent deze pagina.

(3) Voorbeeldgebied

Hier wordt een testafbeelding weergegeven nadat u op **Voorbeeld (Preview)** hebt geklikt. U kunt ook de resultaten controleren van de instellingen (afbeeldingscorrecties, kleuraanpassingen en dergelijke) die zijn geconfigureerd in '[\(1\) Knoppen voor de instellingen en bewerkingen](#)'.



Als (Miniatuur) wordt weergegeven op de werkbalk:

Bijsnijdkaders worden aangegeven op basis van de grootte van het document en miniaturen van gescande afbeeldingen worden weergegeven. Alleen afbeeldingen waarvoor het selectievakje is ingeschakeld, worden gescand.



»» Opmerking

- Als er van meerdere afbeeldingen een voorbeeld wordt weergegeven, worden verschillende selectiestatussen met verschillende randen aangeduid.
 - Kader met focus (dikke blauwe rand): de weergegeven instellingen worden toegepast.
 - Geselecteerd kader (dunne blauwe rand): de instellingen worden gelijktijdig toegepast op het kader met focus en het geselecteerde kader. U kunt meerdere afbeeldingen selecteren door de Ctrl-toets ingedrukt te houden terwijl u ze selecteert.
 - Niet geselecteerd (geen rand): de instellingen worden niet toegepast.
- Dubbelklik op een kader om in te zoomen op de afbeelding. Klik op   (volgend/vorig kader) onder aan het scherm om het vorige of volgende kader weer te geven. Dubbelklik opnieuw op het kader om terug te keren naar de weergave op de oorspronkelijke grootte.

Als  (Hele afbeelding) wordt weergegeven op de werkbalk:

De items op de glasplaat worden gescand en als één afbeelding weergegeven. Alle gedeelten binnen de bijsnijdkaders worden gescand.



»» Opmerking

- U kunt het bijsnijdkader opgeven in de weergegeven afbeelding. U kunt in de miniaturenweergave maar één bijsnijdkader per afbeelding maken. In de volledige afbeeldingsweergave kunt u meerdere bijsnijdkaders maken.

■ [Bijsnijdkaders aanpassen \(ScanGear\)](#)

Verwant onderwerp

■ [Scannen in de Basismodus](#)

Tabblad Geavanceerde modus

In deze modus kunt u geavanceerde scaninstellingen opgeven, zoals de kleurenmodus, uitvoerresolutie, helderheid van de afbeelding en kleurtint.

In dit gedeelte worden instellingen en functies beschreven die beschikbaar zijn op het tabblad **Geavanceerde modus (Advanced Mode)**.

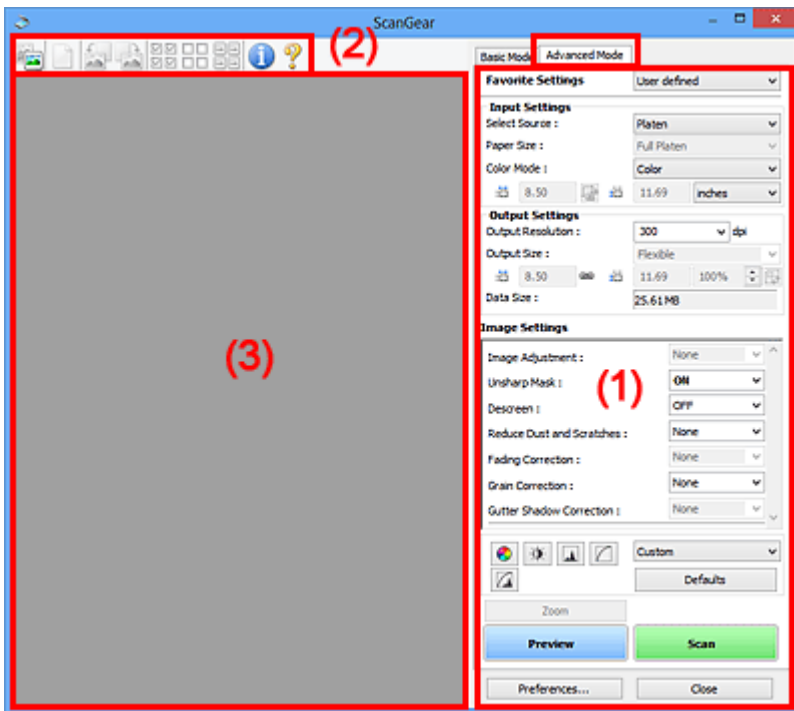

- (1) [Knoppen voor de instellingen en bewerkingen](#)
- (2) [Werkbalk](#)
- (3) [Voorbeeldgebied](#)

►►► Opmerking

- De items die worden weergegeven, kunnen per documenttype en weergave verschillen.
- De voorbeeldfunctie is niet beschikbaar als u scant vanuit de ADF (automatische documentinvoer).

(1) Knoppen voor de instellingen en bewerkingen

Voorkeursinstellingen (Favorite Settings)

U kunt een groep instellingen (instellingen voor invoer of uitvoer, instellingen voor afbeeldingen en knoppen voor kleuraanpassing) een naam geven en opslaan op het tabblad **Geavanceerde modus (Advanced Mode)**. Vervolgens kunt u deze instellingen laden wanneer u ze nodig hebt. Als u een groep instellingen vaak gebruikt, is het handig deze op te slaan. U kunt hiermee ook de standaardinstellingen opnieuw laden.

Selecteer **Toevoegen/verwijderen... (Add/Delete...)** in het keuzemenu om het dialoogvenster **Favoriete instellingen toevoegen/verwijderen (Add/Delete Favorite Settings)** te openen.

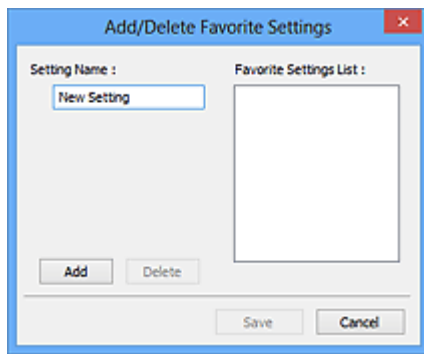

Voer **Naam instelling (Setting Name)** in en klik op **Toevoegen (Add)**. De naam wordt weergegeven in **Lijst met voorkeursinstellingen (Favorite Settings List)**.

Wanneer u op **Opslaan (Save)** klikt, wordt het item weergegeven in de lijst **Voorkeursinstellingen (Favorite Settings)** en kan het worden geselecteerd, samen met de vooraf gedefinieerde items.

Als u een item wilt verwijderen, selecteert u het item in de **Lijst met voorkeursinstellingen (Favorite Settings List)** en klikt u op **Verwijderen (Delete)**. Klik op **Opslaan (Save)** om de instellingen op te slaan die worden weergegeven in de **Lijst met voorkeursinstellingen (Favorite Settings List)**.

»»» Opmerking

- U kunt **Toevoegen/verwijderen... (Add/Delete...)** instellen in **Voorkeursinstellingen (Favorite Settings)** nadat het voorbeeld is weergegeven.
- U kunt maximaal 10 items opslaan.

[Instellingen voor invoer \(Input Settings\)](#)

Geef de instellingen voor invoer op, zoals het documenttype en -formaat.

[Instellingen voor uitvoer \(Output Settings\)](#)

Geef de instellingen voor uitvoer op, zoals de uitvoerresolutie en het formaat.

[Instellingen voor afbeeldingen \(Image Settings\)](#)

Hier kunt u diverse functies voor afbeeldingscorrectie in- of uitschakelen.

[Knoppen voor kleuraanpassing](#)

U kunt fijne correcties aanbrengen in de helderheid en kleurtonen van de afbeelding, waaronder aanpassingen in de algehele helderheid of het contrast van de afbeelding en wijzigingen in de waarden voor lichte en schaduwgebieden (histogram) of de balans (tintcurve).

In-/uitzoomen (Zoom)

Hiermee kunt u inzoomen op een kader, of op de afbeelding in het gebied dat is opgegeven met een bijsnijdkader (scangebied). Wanneer is ingezoomd, verandert **In-/uitzoomen (Zoom)** in **Ongedaan maken (Undo)**. Klik op **Ongedaan maken (Undo)** om terug te keren naar de weergave op de oorspronkelijke grootte.

In de miniaturenweergave:

Wanneer meerdere afbeeldingen in de miniatuurweergave worden weergegeven, klikt u op deze knop om in te zoomen op het geselecteerde frame. Klik op   (volgend/vorig kader) onder aan het scherm om het vorige of volgende kader weer te geven.

»»» Opmerking

- U kunt ook op een afbeelding inzoomen door op het kader te dubbelklikken. Dubbelklik opnieuw op het kader om terug te keren naar de weergave op de oorspronkelijke grootte.

In de volledige afbeeldingsweergave:

Hiermee scant u de afbeelding in het gebied dat is opgegeven met een bijesnijkader opnieuw met een sterkere vergroting.

»»» Opmerking

- Met **In-/uitzoomen (Zoom)** wordt het document opnieuw gescand en wordt er in het voorbeeld een afbeelding met een hoge resolutie weergegeven.
- Met  (Vergroten/verkleinen) op de werkbalk kunt u snel in- of uitzoomen op de voorbeeldafbeelding. De resolutie van de afbeelding die wordt weergegeven, is echter laag.

Voorbeeld (Preview)

Een proefscan uitvoeren.

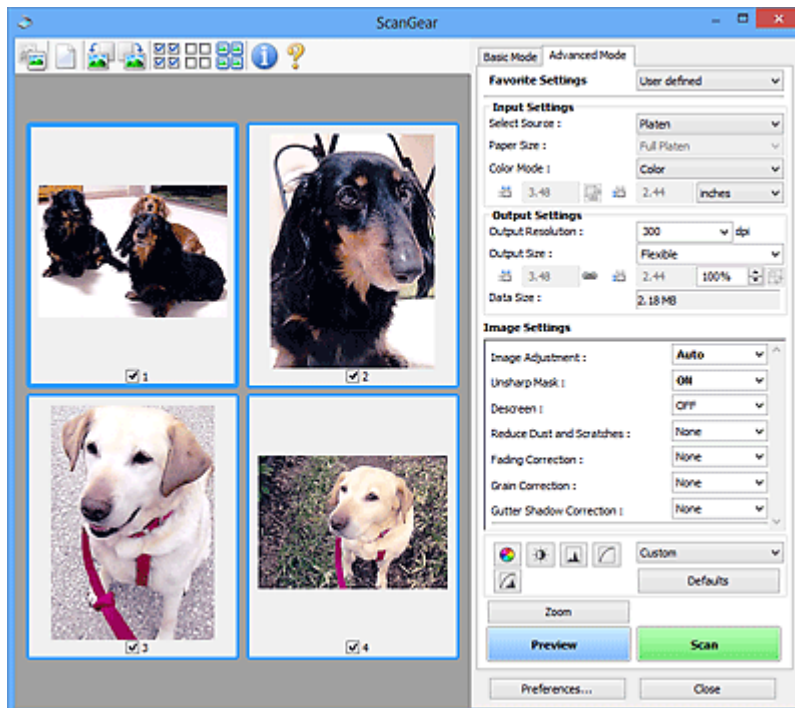

Scannen (Scan)

Start met scannen.

»»» Opmerking

- Wanneer het scannen begint, wordt de voortgang weergegeven. Klik op **Annuleren (Cancel)** om de scan te annuleren.
- Wanneer het scannen is voltooid, wordt er mogelijk een dialoogvenster weergegeven waarin u wordt gevraagd de volgende actie te selecteren. Volg de aanwijzingen om te voltooien. Raadpleeg **Status van het dialoogvenster ScanGear na het scannen (Status of ScanGear dialog after scanning)** in [Tabblad Scannen](#) (dialoogvenster **Voorkeuren (Preferences)**) voor meer informatie.

- De verwerking van afbeeldingen kan enige tijd in beslag nemen als het totale formaat van de gescande afbeeldingen een bepaalde grootte overschrijdt. In dat geval wordt er een waarschuwingsbericht weergegeven; het wordt aanbevolen de totale grootte te beperken. Voer een scan uit in de volledige afbeeldingsweergave om door te gaan.

Voorkeuren... (Preferences...)

Hiermee opent u het dialoogvenster [Voorkeuren \(Preferences\)](#), waarin u instellingen voor scannen en voorbeeld kunt opgeven.

Sluiten (Close)

Hiermee sluit u ScanGear (scannerstuurprogramma).

(2) Werkbalk

U kunt voorbeeldafbeeldingen aanpassen of roteren. De knoppen die worden weergegeven op de werkbalk, verschillen per weergave.

In de miniaturesweergave:



In de volledige afbeeldingsweergave:



(Miniatuur) /



(Hele afbeelding)

Hiermee wordt geschakeld tussen weergaven in het voorbeeldgebied.

■ [\(3\) Voorbeeldgebied](#)



(Wissen)

Hiermee kunt u de voorbeeldafbeelding uit het voorbeeldgebied verwijderen.

Hiermee worden ook de instellingen die met de werkbalk en kleuraanpassing zijn gemaakt, ingesteld op de standaardwaarden.



(Bijsnijden)

Hiermee kunt u het scangebied bepalen door met de muis te slepen.



(Afbeelding verplaatsen)

Wanneer een in het voorbeeldgebied vergrootte afbeelding niet op het scherm past, kunt u hiermee de afbeelding slepen totdat het deel dat u wilt zien, wordt weergegeven. U kunt de afbeelding ook verplaatsen met de schuifbalken.



(Vergroten/verkleinen)

Hiermee kunt u inzoomen op het voorbeeldgebied door op de afbeelding te klikken. Klik met de rechtermuisknop op de afbeelding om uit te zoomen.



(Linksom roteren)

De voorbeeldafbeelding wordt 90 graden tegen de klok in gedraaid.

- Het resultaat is zichtbaar in de gescande afbeelding.
- Wanneer u de afbeelding opnieuw als voorbeeld weergeeft, wordt de oorspronkelijke staat hersteld.



(Rechtsom roteren)

De afbeelding wordt 90 graden met de klok mee gedraaid.

- Het resultaat is zichtbaar in de gescande afbeelding.
- Wanneer u de afbeelding opnieuw als voorbeeld weergeeft, wordt de oorspronkelijke staat hersteld.



(Automatisch bijnijden)

Het bijnijdkader weergeven en automatisch aanpassen aan de grootte van het document dat wordt weergegeven in het voorbeeldgebied. Het scangebied wordt verkleind telkens wanneer u op deze knop klikt als er in het bijnijdkader bijnijdgebieden zijn.



(Alle kaders selecteren)

Beschikbaar wanneer twee of meer kaders worden weergegeven.

De selectievakjes van de afbeelding in de miniaturenweergave worden ingeschakeld.



(Selectie alle kaders opheffen)

Beschikbaar wanneer twee of meer kaders worden weergegeven.

De selectievakjes van de afbeelding in de miniaturenweergave worden uitgeschakeld.



(Alle kaders selecteren)

Beschikbaar wanneer twee of meer kaders worden weergegeven.

Hiermee kunt u de afbeeldingen in de miniaturenweergave selecteren en met een blauw kader omlijnen.



(Alle bijnijdkaders selecteren)

Beschikbaar wanneer er twee of meer bijnijdkaders zijn opgegeven.

Hiermee verandert u de bijnijdkaders in dikke onderbroken lijnen en worden de instellingen toegepast op alle bijnijdkaders.



(Bijnijdkader verwijderen)

Hiermee verwijdert u het geselecteerde bijnijdkader.



(Informatie)

Hier worden de versie van ScanGear en de huidige scaninstellingen (zoals documenttype) weergegeven.



(Handleiding openen)

Opent deze pagina.

(3) Voorbeeldgebied

Hier wordt een testafbeelding weergegeven nadat u op **Voorbeeld (Preview)** hebt geklikt. U kunt ook de resultaten controleren van de instellingen (afbeeldingscorrecties, kleuraanpassingen en dergelijke) die zijn geconfigureerd in '[\(1\) Knoppen voor de instellingen en bewerkingen](#)'.



Als **(Miniatuur)** wordt weergegeven op de werkbalk:

Bijsnijdkaders worden aangegeven op basis van de grootte van het document en miniaturen van gescande afbeeldingen worden weergegeven. Alleen afbeeldingen waarvoor het selectievakje is ingeschakeld, worden gescand.



»» Opmerking

- Als er van meerdere afbeeldingen een voorbeeld wordt weergegeven, worden verschillende selectiestatussen met verschillende randen aangeduid.
 - Kader met focus (dikke blauwe rand): de weergegeven instellingen worden toegepast.
 - Geselecteerd kader (dunne blauwe rand): de instellingen worden gelijktijdig toegepast op het kader met focus en het geselecteerde kader. U kunt meerdere afbeeldingen selecteren door de Ctrl-toets ingedrukt te houden terwijl u ze selecteert.
 - Niet geselecteerd (geen rand): de instellingen worden niet toegepast.



Als **(Hele afbeelding)** wordt weergegeven op de werkbalk:

De items op de glasplaat worden gescand en als één afbeelding weergegeven. Alle gedeelten binnen de bijsnijdkaders worden gescand.



»» Opmerking

- U kunt het bijsnijdkader opgeven in de weergegeven afbeelding. U kunt in de miniaturenweergave maar één bijsnijdkader per afbeelding maken. In de volledige afbeeldingsweergave kunt u meerdere bijsnijdkaders maken.

■ [Bijsnijdkaders aanpassen \(ScanGear\)](#)

Verwant onderwerp

- [Scannen in de Geavanceerde modus](#)
- [Meerdere documenten tegelijk scannen vanuit de ADF \(automatische documentinvoer\) in de Geavanceerde modus](#)

Instellingen voor invoer

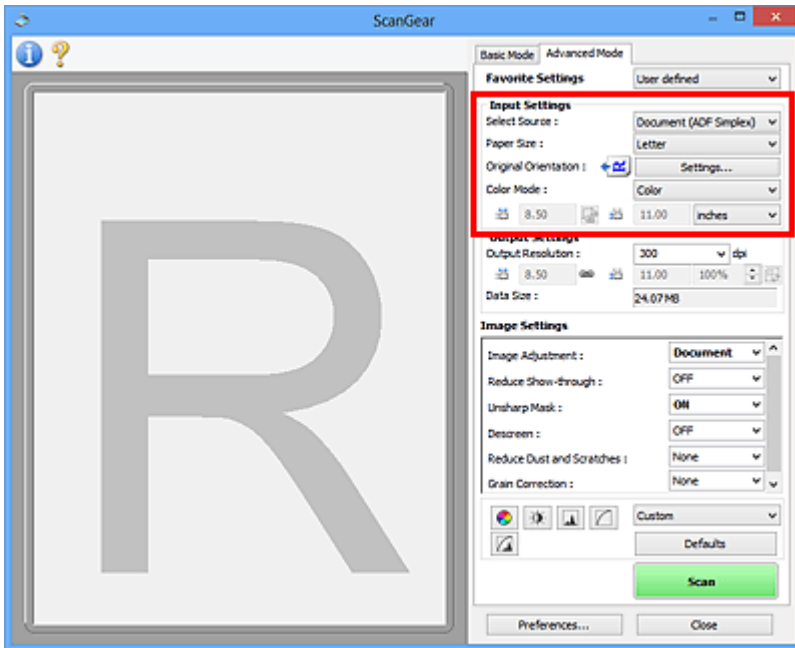

Bij **Instellingen voor invoer (Input Settings)** kunt u de volgende opties instellen:

Bron selecteren (Select Source)

Het type document dat wordt gescand wordt weergegeven. Als u wilt scannen vanaf de glasplaat, selecteert u **Plaats (Platen)**. Als u wilt scannen vanuit de ADF (Auto Document Feeder), selecteert u **Document (ADF enkelzijdig) (Document (ADF Simplex))** of **Document (ADF dubbelzijdig) (Document (ADF Duplex))**.

»»» Belangrijk

- Het doorlopend scannen vanuit de ADF wordt niet door alle toepassingen ondersteund. Raadpleeg de handleiding van de toepassing voor meer informatie.

»»» Opmerking

- U kunt **Document (ADF dubbelzijdig) (Document (ADF Duplex))** selecteren wanneer u een model gebruikt dat dubbelzijdig scannen vanuit de ADF ondersteunt.

Papierformaat (Paper Size)

Selecteer het formaat van het document dat u wilt scannen. Deze instelling is alleen beschikbaar in de volledige afbeeldingsweergave.

Als u een formaat selecteert, wordt het formaat van het voorbeeldgebied daaraan aangepast.

»»» Belangrijk

- Bepaalde toepassingen kunnen maar een beperkte hoeveelheid scangegevens ontvangen. Het beschikbare scanbereik is als volgt.
 - 21000 x 30000 pixels of minder
- Als u het **Papierformaat (Paper Size)** wijzigt nadat het voorbeeld is weergegeven, wordt de voorbeeldafbeelding verwijderd.

Opmerking

- Als u niet zeker weet welk formaat u moet selecteren bij **Papierformaat (Paper Size)**, stelt u het **Papierformaat (Paper Size)** in op **Volledige plaat (Full Platen)**, meet u het formaat van het document en geeft u de waarden op bij  (Breedte) en  (Hoogte).

Afdrukstand origineel (Original Orientation)

Stel de afdrukstand en de zijde in voor het nieten van de documenten die worden gescand vanuit de ADF.

Klik op **Instellingen... (Settings...)** om het dialoogvenster **Afdrukstand (Orientation)** te openen.

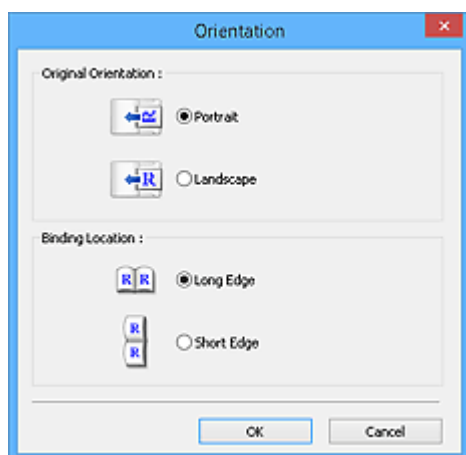

Belangrijk

- Het dialoogvenster **Afdrukstand (Orientation)** kan alleen worden geopend als **Bron selecteren (Select Source)** is ingesteld op **Document (ADF enkelzijdig) (Document (ADF Simplex))** of **Document (ADF dubbelzijdig) (Document (ADF Duplex))**.
- Inbindlocatie (Binding Location)** wordt weergegeven wanneer u een model gebruikt dat dubbelzijdig scannen vanuit de ADF ondersteunt.
- Inbindlocatie (Binding Location)** kan niet worden opgegeven als **Bron selecteren (Select Source)** is ingesteld op **Document (ADF enkelzijdig) (Document (ADF Simplex))**.

Kleurenmodus (Color Mode)

Selecteer hoe u het document wilt scannen.

Kleur (Color)

Selecteer deze modus om kleurendocumenten te scannen en kleurenafbeeldingen te maken. In deze modus wordt de afbeelding opgebouwd met 256 niveaus (8-bits) van R(ood), G(roen) en B(lauw).

Grijswaarden (Grayscale)

Selecteer deze modus om zwart-wit foto's te scannen of om zwart-wit afbeeldingen te maken. In deze modus wordt de afbeelding opgebouwd met 256 niveaus (8-bits) van zwart-wit.

Zwart-wit (Black and White)



Selecteer deze modus om foto's en documenten in zwart-wit te scannen. In deze modus wordt de afbeelding opgebouwd uit zwart en wit. Het contrast in de afbeelding is op bepaalde niveaus (drempelniveau) verdeeld in zwart en wit en wordt met twee kleuren opgebouwd. Het

drempelniveau kan worden ingesteld met de knop  (Drempel).

Invoerformaat

In de miniaturenweergave wordt de grootte van het bijgesneden document weergegeven nadat u een voorbeeld hebt bekeken.

In de volledige afbeeldingsweergave wordt **Papierformaat (Paper Size)** weergegeven voordat u een voorbeeld hebt bekeken, en wordt het formaat van het bijsnijdkader (scangebied) weergegeven nadat u een voorbeeld hebt bekeken.

U kunt het formaat van het bijsnijdkader aanpassen door waarden op te geven bij  (Breedte) en  (Hoogte).

Klik op  (Verhouding wijzigen) en wijzig dit in  (Verhouding behouden) om de verhouding te behouden wanneer u het formaat van het bijsnijdkader opgeeft.

»» Belangrijk

- Instellingen voor het invoerformaat zijn alleen beschikbaar wanneer het **Uitvoerformaat (Output Size)** in **Instellingen voor uitvoer (Output Settings)** is ingesteld op **Aanpasbaar (Flexible)**. Als u een ander formaat dan **Aanpasbaar (Flexible)** selecteert, wordt een bijsnijdkader weergegeven dat is berekend op basis van **Uitvoerformaat (Output Size)** en **Uitvoerresolutie (Output Resolution)** en met een vaste verhouding.

»» Opmerking

- U kunt alleen waarden invoeren die binnen het bereik van het geselecteerde documentformaat vallen. Het minimumformaat is 96 x 96 pixels wanneer **Uitvoerresolutie (Output Resolution)** 600 dpi is, geschaald op 100%.
- Als u de afbeelding automatisch bijsnijdt in de volledige afbeeldingsweergave, wordt de verhouding niet behouden, omdat het formaat prioriteit heeft.
- Raadpleeg '[Bijsnijdkaders aanpassen \(ScanGear\)](#)' voor meer informatie over bijsnijdkaders.

Instellingen voor uitvoer

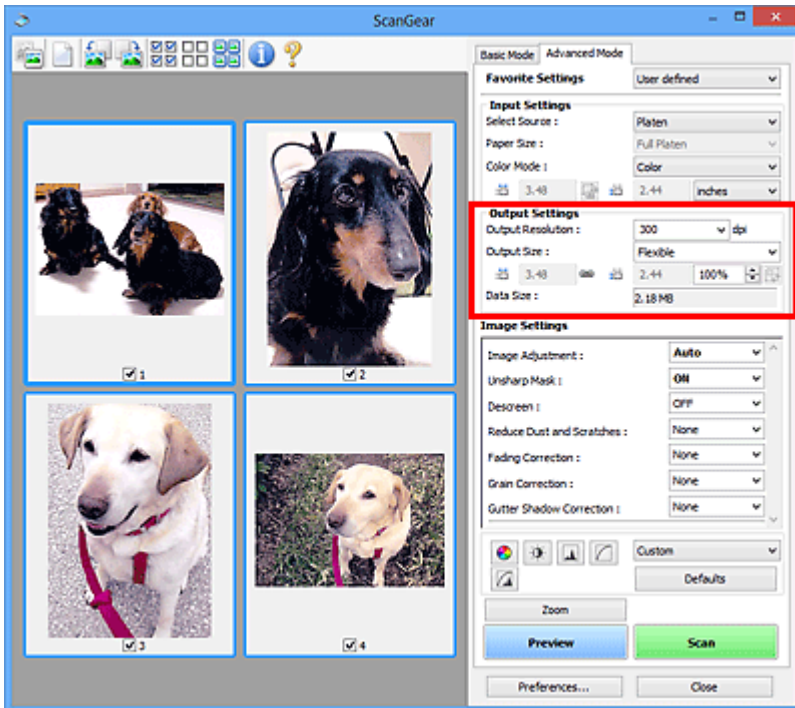

Bij **Instellingen voor uitvoer (Output Settings)** kunt u de volgende opties instellen:

Uitvoerresolutie (Output Resolution)

Selecteer de resolutie waarmee u wilt scannen.

Hoe hoger de resolutie (waarde), hoe gedetailleerder de afbeelding.

Selecteer een van de weergegeven opties voor de resolutie door op de knop te klikken, of typ een waarde (in stappen van 1 dpi).

Raadpleeg voor meer informatie 'Resolutie' voor uw model vanuit de startpagina van de *Online handleiding*.

Als Bron selecteren (Select Source) is ingesteld op Plaat (Platen):

U kunt een waarde invoeren tussen 25 dpi en 19200 dpi.

Als Bron selecteren (Select Source) is ingesteld op Document (ADF enkelzijdig) (Document (ADF Simplex)) of Document (ADF dubbelzijdig) (Document (ADF Duplex)):

U kunt een waarde invoeren tussen 25 dpi en 600 dpi.

Uitvoerformaat (Output Size)

Selecteer een uitvoerformaat.

Selecteer **Aanpasbaar (Flexible)** om aangepaste afmetingen op te geven of selecteer een formaat voor het afdrukken of weergeven van de afbeelding. Selecteer **Toevoegen/verwijderen... (Add/Delete...)** om een aangepast formaat in te stellen en dit op te slaan als een nieuwe optie voor het uitvoerformaat.

Aanpasbaar (Flexible)

U kunt de uitvoerresolutie en schaal opgeven en de bijsnijdkaders (scangebieden) aanpassen.



In de miniaturenweergave:

Sleep de muis over een miniatuur om een bijsnijdkader weer te geven. Wanneer een bijsnijdkader wordt weergegeven, wordt het gedeelte in het bijsnijdkader gescand. Als er geen bijsnijdkader wordt weergegeven, wordt elk kader afzonderlijk gescand.



In de volledige afbeeldingsweergave:

Wanneer er geen bijsnijdkader wordt weergegeven, wordt het hele voorbeeldgebied gescand. Wanneer een bijsnijdkader wordt weergegeven, wordt het gedeelte in het bijsnijdkader gescand.

»»» Opmerking

- Als u de gescande afbeelding wilt vergroten/verkleinen, voert u waarden in bij  (Breedte) en  (Hoogte) bij **Instellingen voor uitvoer (Output Settings)** of geeft u een waarde in stappen van 1% op bij %. Hoewel de maximale waarde die beschikbaar is voor % afhangt van de **Uitvoerresolutie (Output Resolution)**, kunt u deze opgeven tot maximaal 19200 dpi (de maximaal beschikbare uitvoerresolutie).

Papierformaat (bijvoorbeeld L of A4) en Beeldschermformaat (bijvoorbeeld 1024 x 768 pixels)

 (Breedte),  (Hoogte) en Schaal kunnen niet worden opgegeven. De voorbeeldafbeelding wordt bijgesneden op basis van het geselecteerde uitvoerformaat en de opgegeven resolutie. Het gedeelte in het bijsnijdkader wordt gescand met het formaat van het geselecteerde papier-/beeldschermformaat. U kunt het bijsnijdkader vergroten of verkleinen door dit te verslepen. Hierbij blijft de verhouding bewaard.

Toevoegen/verwijderen... (Add/Delete...)

Hiermee wordt het dialoogvenster **Uitvoerformaat toevoegen/verwijderen (Add/Delete the Output Size)** geopend. Hierin kunt u aangepaste uitvoerformaten opgeven.

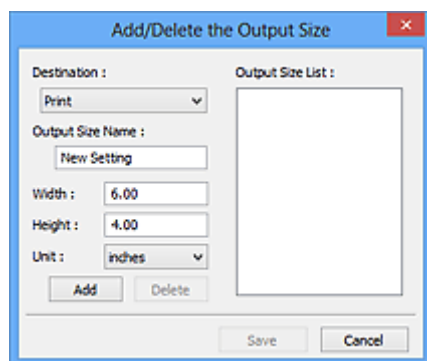

In het dialoogvenster **Uitvoerformaat toevoegen/verwijderen (Add/Delete the Output Size)** kunt u meerdere uitvoerformaten opgeven en gelijktijdig opslaan. Opgeslagen items worden toegevoegd aan de lijst **Uitvoerformaat (Output Size)** en kunnen samen met de vooraf gedefinieerde items worden geselecteerd.

Toevoegen:

Selecteer **Afdrukken (Print)** of **Afbeeldingsweergave (Image display)** voor **Doel (Destination)**, voer **Naam van uitvoerformaat (Output Size Name)**, **Breedte (Width)** en **Hoogte (Height)** in en klik op **Toevoegen (Add)**. U kunt voor **Eenheid (Unit)** mm of inch (**inches**) selecteren als **Doel (Destination)** is ingesteld op **Afdrukken (Print)**, maar u kunt alleen **pixels** selecteren als **Doel (Destination)** is ingesteld op **Afbeeldingsweergave (Image display)**. De naam van het

toegevoegde formaat wordt weergegeven in de **Lijst van uitvoerformaten (Output Size List)**. Klik op **Opslaan (Save)** om de uitvoerformaten in de **Lijst van uitvoerformaten (Output Size List)** op te slaan.

Verwijderen:

Selecteer het uitvoerformaat dat u wilt verwijderen in **Lijst van uitvoerformaten (Output Size List)** en klik vervolgens op **Verwijderen (Delete)**. Klik op **Opslaan (Save)** om de uitvoerformaten in de **Lijst van uitvoerformaten (Output Size List)** op te slaan.

»»» Belangrijk

- Vooraf gedefinieerde uitvoerformaten, zoals **A4** en **1024 x 768 pixels**, kunnen niet worden verwijderd.

»»» Opmerking

- U kunt maximaal 10 items opslaan voor elk doel.
- Er verschijnt een foutmelding als u een waarde buiten het instellingenbereik opgeeft. Voer een waarde in binnen het bereik dat in het bericht wordt vermeld.

»»» Opmerking

- Raadpleeg '[Bijsnijdkaders aanpassen \(ScanGear\)](#)' voor meer informatie over bijsnijdkaders.
- Als u wilt weten of en hoe het bijsnijdkader aanvankelijk wordt weergegeven in een voorbeeldafbeelding, raadpleegt u **Kader van voorbeeldafbeelding bijsnijden (Cropping Frame on Previewed Images)** in '[Tabblad Voorbeeld](#)' (dialogvenster **Voorkeuren (Preferences)**).



(Lengte-breedteverhouding schakelen)

Beschikbaar wanneer bij **Uitvoerformaat (Output Size)** een andere optie dan **Aanpasbaar (Flexible)** is geselecteerd.

Klik op deze knop om het bijsnijdkader te draaien. Klik nogmaals op de knop om de oorspronkelijke richting weer te herstellen.

Gegevensgrootte (Data Size)

De gegevensgrootte gescand met de huidige instellingen wordt weergegeven.

»»» Opmerking

- Wanneer de gegevensgrootte een bepaald formaat overschrijdt, wordt de waarde rood weergegeven. In dat geval wordt er een waarschuwingsbericht weergegeven wanneer u op **Scannen (Scan)** klikt. Het wordt aanbevolen de instellingen aan te passen om **Gegevensgrootte (Data Size)** te beperken. Voer een scan uit in de volledige afbeeldingsweergave om door te gaan.

Instellingen voor afbeeldingen

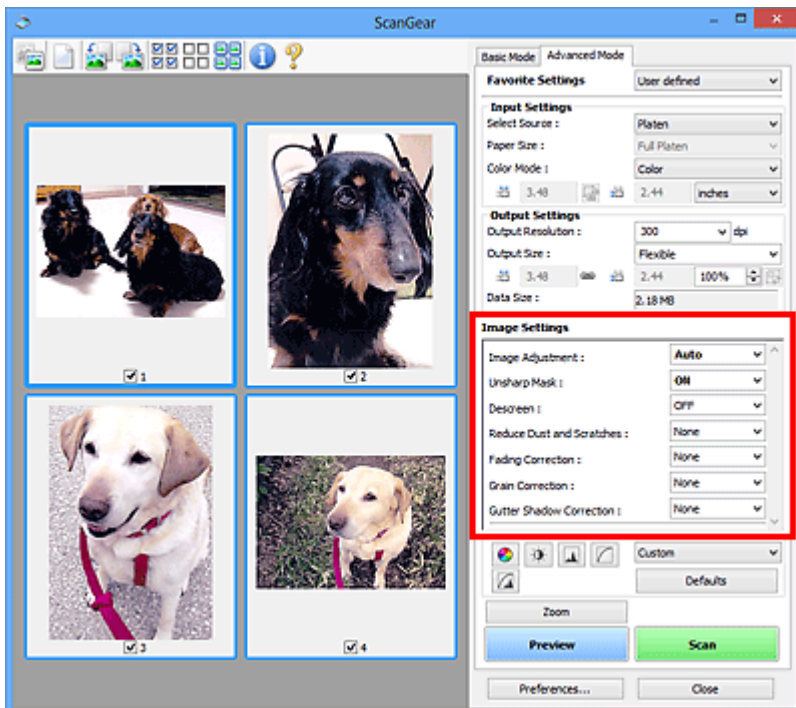

»»» Belangrijk

- Gebruik deze functies niet voor afbeeldingen zonder moiré, stof/krassen of vervaagde kleuren. De kleurtint kan dan nadelig beïnvloed worden.
- Resultaten van afbeeldingscorrecties worden mogelijk niet weergegeven in de voorbeeldafbeelding.

»»» Opmerking

- Welke instellingen u kunt selecteren, is afhankelijk van de instellingen voor **Kleurenmodus (Color Mode)**.
- Het scannen kan langer duren als u **Instellingen voor afbeeldingen (Image Settings)** gebruikt.

Bij **Instellingen voor afbeeldingen (Image Settings)** kunt u de volgende opties instellen:

Beeldaanpassing (Image Adjustment)

Wanneer Beeldaanpassing is ingeschakeld, wordt de helderheid van het opgegeven deel van de afbeelding geoptimaliseerd. Afbeeldingen kunnen worden aangepast aan de hand van het automatisch gedetecteerde documenttype of het opgegeven documenttype. Het resultaat van de aanpassing is in de gehele afbeelding te zien.

Geen (None)

Beeldaanpassing wordt niet toegepast.

Automatisch (Auto)

Beeldaanpassing wordt toegepast door automatisch het documenttype te detecteren. Deze instelling wordt aanbevolen.

Foto (Photo)

Hiermee wordt Beeldaanpassing (Image Adjustment) voor foto's toegepast.

Tijdschrift (Magazine)

Hiermee wordt Beeldaanpassing (Image Adjustment) voor tijdschriften toegepast.

Document

Hiermee wordt Beeldaanpassing (Image Adjustment) voor tekstdocumenten toegepast.

»» Belangrijk

- U kunt **Beeldaanpassing (Image Adjustment)** instellen nadat u het voorbeeld hebt bekeken.
- U kunt deze instelling selecteren wanneer u **Aanbevolen (Recommended)** selecteert op het tabblad **Kleurinstellingen (Color Settings)** van het dialoogvenster **Voorkeuren (Preferences)**.

»» Opmerking

- Als de afbeelding niet correct wordt aangepast met **Automatisch (Auto)**, moet u het documenttype opgeven.
- De kleurtint kan afwijken van de bronafbeelding na toepassing van de functie Beeldaanpassing. Stel in dat geval **Beeldaanpassing (Image Adjustment)** in op **Geen (None)**.

Doorschijnendheid beperken (Reduce Show-through)

Gebruik deze functie om doorschijneffecten in dubbelzijdige documenten te reduceren of de basiskleur lichter te maken voor gerecycled papier en ander gekleurd papier bij het scannen van documenten.

UIT (OFF)

Doorschijneffecten worden niet gereduceerd.

AAN (ON)

Gebruik deze optie om doorschijneffecten in dubbelzijdige documenten te reduceren of de basiskleur lichter te maken. Deze instelling wordt aanbevolen.

»» Belangrijk

- U kunt **Doorschijnendheid beperken (Reduce Show-through)** instellen wanneer u **Aanbevolen (Recommended)** selecteert op het tabblad **Kleurinstellingen (Color Settings)** van het dialoogvenster **Voorkeuren (Preferences)**, en **Document** of **Tijdschrift (Magazine)** selecteert bij **Beeldaanpassing (Image Adjustment)**.

Beeld verscherpen (Unsharp Mask)

Versterkt de contouren van onderwerpen om de afbeelding scherper te maken tijdens het scannen van foto's.

UIT (OFF)

Beeld verscherpen wordt niet toegepast.

AAN (ON)

Versterkt de contouren van onderwerpen om de afbeelding scherper te maken. Deze instelling wordt aanbevolen.

Moiré-reductie (Descreen)

Afgedrukte foto's en afbeeldingen worden weergegeven als een verzameling kleine puntjes. Moiré is een verschijnsel waarbij ongelijkmatige gradatie of een streeppatroon zichtbaar is als foto's of afbeeldingen met fijne punten worden gescand. **Moiré-reductie (Descreen)** is de functie waarmee u dit effect kunt verkleinen.

UIT (OFF)

Moiré wordt niet gereduceerd.

AAN (ON)

Reduceert moiré. Deze instelling wordt aanbevolen.

»» Opmerking

- Zelfs wanneer **Moiré-reductie (Descrreen)** is ingesteld op **AAN (ON)**, is het mogelijk dat dit effect niet helemaal wordt verwijderd als **Beeld verscherpen (Unsharp Mask)** ook is ingesteld op **AAN (ON)**. In dat geval moet u **Beeld verscherpen (Unsharp Mask)** instellen op **UIT (OFF)**.

Stof en krassen reduceren (Reduce Dust and Scratches)

Een gescande foto kan witte puntjes bevatten. Dit wordt veroorzaakt door stof of krassen. Gebruik deze functie om dergelijke ruis te reduceren.

Geen (None)

Stof en krassen worden niet gereduceerd.

Laag (Low)

Selecteer deze optie om kleine stofdeeltjes en krasjes te verminderen. Grotere deeltjes en krassen blijven mogelijk achter.

Middel (Medium)

Deze instelling wordt aanbevolen.

Hoog (High)

Selecteer deze optie om grote stofdeeltjes en krassen te reduceren. Het is echter mogelijk dat het reductieproces zichtbaar blijft of dat fijnere delen van de afbeelding worden verwijderd.

»» Belangrijk

- Deze instelling heeft mogelijk geen effect bij bepaalde typen foto's.

»» Opmerking

- U wordt aanbevolen deze optie in te stellen op **Geen (None)** wanneer u gedrukte materialen scant.

Correctie van vervaging (Fading Correction)

Gebruik deze functie om foto's te corrigeren die in de loop der tijd zijn vervaagd of waarbij overkleuring is opgetreden. Overkleuring' is het verschijnsel waarbij een bepaalde kleur de gehele foto beïnvloedt als gevolg van de weersomstandigheden of sterke omgevingskleuren.

Geen (None)

Er wordt geen correctie van vervaging toegepast.

Laag (Low)

Selecteer deze instelling om een lichte mate van vervaging of overkleuring te corrigeren.

Middel (Medium)

Deze instelling wordt aanbevolen.

Hoog (High)

Selecteer deze instelling om een hoge mate van vervaging en overkleuring te corrigeren. Dit kan van invloed zijn op de tint van de afbeelding.

»» Belangrijk

- U kunt **Correctie van vervaging (Fading Correction)** instellen nadat u het voorbeeld hebt bekeken.
- U kunt deze instelling selecteren wanneer u **Aanbevolen (Recommended)** selecteert op het tabblad **Kleurinstellingen (Color Settings)** van het dialoogvenster **Voorkeuren (Preferences)**.
- De correctie heeft mogelijk niet correct toegepast als het scangebied te klein is.

Correctie van korreligheid (Grain Correction)

Gebruik deze functie om korreligheid (grofheid) te reduceren in foto's die met hoge snelheid of gevoelige film zijn genomen.

Geen (None)

Korreligheid wordt niet gereduceerd.

Laag (Low)

Selecteer deze instelling wanneer de foto iets korrelig is.

Middel (Medium)

Deze instelling wordt aanbevolen.

Hoog (High)

Selecteer deze instelling als de foto zeer korrelig is. Dit kan van invloed zijn op de gradatie en de scherpte van de afbeelding.

»»» Belangrijk

- De correctie heeft mogelijk niet correct toegepast als het scangebied te klein is.

Schaduwcorrectie van rugmarge (Gutter Shadow Correction)

Gebruik deze functie om schaduw tussen pagina's te corrigeren wanneer u geopende boeken scant.

Wanneer u **Schaduwcorrectie van rugmarge (Gutter Shadow Correction)** instelt in de voorbeeldweergave, is het resultaat van de instelling zichtbaar. Bekijk eerst een afdrukresultaat voordat u gaat scannen. Afhankelijk van het type document en hoe hierop wordt gedrukt, kan het afdrukresultaat namelijk variëren.

Onduidelijke of vervaagde tekst/lijnen als gevolg van gebogen pagina's, worden niet gecorrigeerd.

Geen (None)

Schaduw van rugmarge wordt niet gecorrigeerd.

Laag (Low)

Selecteer deze instelling wanneer het effectniveau met de instelling Middel te sterk is.

Middel (Medium)

Deze instelling wordt aanbevolen.

Hoog (High)

Selecteer deze instelling wanneer het effectniveau met de instelling Middel te zwak is.

»»» Belangrijk

- U kunt **Schaduwcorrectie van rugmarge (Gutter Shadow Correction)** instellen nadat u het voorbeeld hebt bekeken.
- Plaats geen objecten op de glasplaat van 2,0 kg (4,4 lbs) of meer. Oefen ook geen druk van meer dan 2,0 kg (4,4 lbs) uit op het document. Als u te hard drukt, werkt de scanner mogelijk niet goed of kunt u het glas breken.
- Lijn het document uit met de rand van de glasplaat. Wanneer u dit niet doet, wordt de schaduw niet goed gecorrigeerd.



- Afhankelijk van het document is het mogelijk dat schaduwen niet goed worden gecorrigeerd. Als de pagina geen witte achtergrond heeft, is het mogelijk dat schaduwen niet goed worden gedetecteerd of helemaal niet worden gedetecteerd.
- Druk bij het scannen net zo hard op de rug als bij de voorbeeldscan. Als het boek niet gelijkmatig is gebonden, wordt de schaduw niet goed gecorrigeerd.



- Hoe u het document moet plaatsen, is afhankelijk van het model en het document dat u wilt scannen.

►► Opmerking

- Bedek het document met een zwarte doek als er punten, strepen of gekleurde patronen op de scan voorkomen. Dit kan het resultaat zijn van omgevingslicht dat tussen het document en de glasplaat is binnengedrongen.
- Als de schaduw niet goed is gecorrigeerd, past u het bijsnijdkader (scangebied) op de voorbeeldafbeelding aan.

■ [Bijsnijdkaders aanpassen \(ScanGear\)](#)

Knoppen voor kleuraanpassing

Met de knoppen voor kleuraanpassing kunt u fijne correcties aanbrengen in de helderheid en kleurtonen van de afbeelding, waaronder aanpassingen in de algehele helderheid of het contrast van de afbeelding en wijzigingen in de waarden voor lichte en schaduwgebieden (histogram) of de balans (tintcurve).

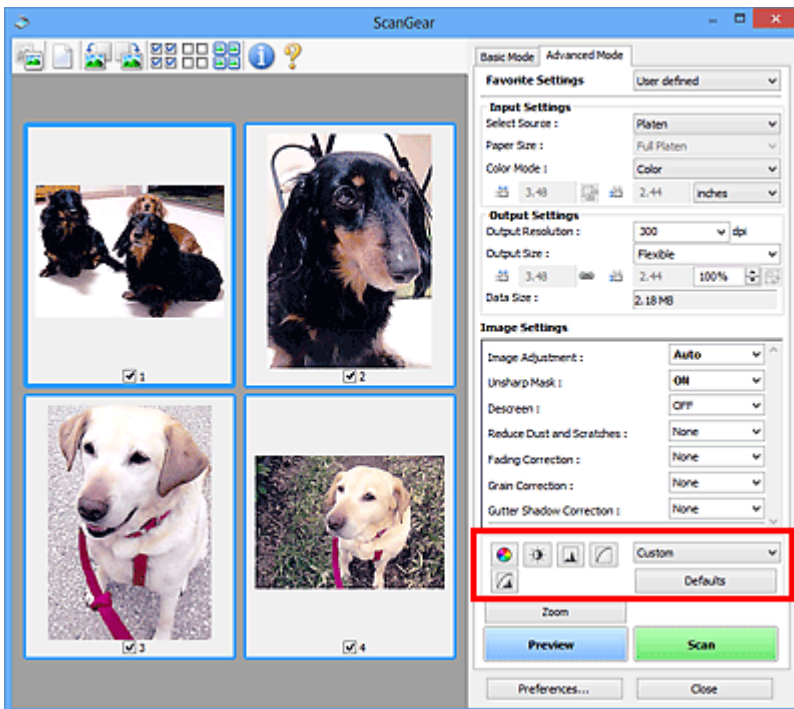

►►► Belangrijk

- De knoppen voor kleuraanpassing zijn niet beschikbaar wanneer u **Kleurafstemming (Color Matching)** selecteert op het tabblad **Kleurinstellingen (Color Settings)** in het dialoogvenster **Voorkeuren (Preferences)**.

►►► Opmerking

- Welke instellingen u kunt selecteren, is afhankelijk van de instellingen voor **Kleurenmodus (Color Mode)**.
- Wanneer u de afbeelding aanpast met de knoppen voor kleuraanpassing, is het resultaat daarvan zichtbaar in de voorbeeldweergave.

Klik op een knop voor kleuraanpassing om de volgende opties in te stellen:



(Verzadiging/kleurbalans)

Hiermee past u de verzadiging (levendigheid) en kleurtoon van de afbeelding aan. Gebruik deze functie om kleuren die in de loop van de tijd zijn vervaagd of overkleuringen te corrigeren. Overkleuring' is het verschijnsel waarbij een bepaalde kleur de gehele foto beïnvloedt als gevolg van de weersomstandigheden of sterke omgevingskleuren.

- [Verzadiging en kleurbalans aanpassen](#)



(Helderheid/contrast)

De helderheid en het contrast van een afbeelding aanpassen. Als de afbeelding te donker of te licht is of als de beeldkwaliteit te vlak is door gebrek aan contrast, kunt u de helderheid en het contrast aanpassen.

■ [Helderheid en contrast aanpassen](#)



(Histogram)

In een histogram kunt u de gegevensconcentratie zien op elk helderheidsniveau van een afbeelding. U kunt de helderste niveaus (hoge lichten) en de donkerste niveaus (schaduwen) in een afbeelding opgeven, de niveaus verlagen en het midden van het toonbereik van een afbeelding uitbreiden.

■ [Histogram aanpassen](#)



(Tintcurve-instellingen)

De helderheid van een afbeelding aanpassen door het type grafiek (tintcurve) te selecteren die de balans van de tintinvoer en -uitvoer aangeeft. U kunt subtiele aanpassingen opgeven voor de helderheid van een bepaald gebied.

■ [Tintcurve aanpassen](#)



(Laatste controle)

De kleuraanpassingen voor een laatste keer controleren. De definitieve gesynthetiseerde tintcurve en het histogram dat is afgeleid van de navolgende beeldverwerking worden weergegeven. U kunt geen instellingen opgeven in dit scherm.

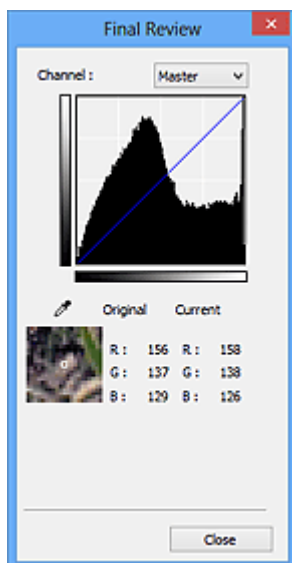

- Voor een kleuraanpassing selecteert u een kleur bij **Kanaal (Channel)** om alleen **Rood (Red)**, **Groen (Green)** of **Blauw (Blue)** in te schakelen. Selecteer **Model (Master)** om de drie kleuren samen in te schakelen.
- Als u de muisaanwijzer op de voorbeeldafbeelding plaatst, wordt het gedeelte vergroot en worden de RGB-waarden (alleen L wanneer **Kleurenmodus (Color Mode)** is ingesteld op **Grijswaarden (Grayscale)**) van voor en na de aanpassingen aan het gebied weergegeven.



(Drempel)

Stel de grens (de drempel) in waar zwart en wit worden gescheiden. Door het drempelniveau aan te passen, kunt u de tekst in een document scherper maken en voorkomen dat tekst op de achterzijde van het papier doorschijnt (wat vooral bij en gebeurt).

[Drempel instellen](#)

Aangepast (Custom)

U kunt een set met tintcurve- en drempelinstellingen voor de knoppen voor kleuraanpassing een naam geven en deze set opslaan.

Selecteer **Toevoegen/verwijderen... (Add/Delete...)** in het keuzemenu. Wanneer bij **Kleurenmodus (Color Mode)** een andere instelling dan **Zwart-wit (Black and White)** is opgegeven, wordt het dialoogvenster **Tintcurve-instellingen toevoegen/verwijderen (Add/Delete Tone Curve Settings)** geopend. Wanneer **Kleurenmodus (Color Mode)** is ingesteld op **Zwart-wit (Black and White)**, wordt het dialoogvenster **Drempelinstellingen toevoegen/verwijderen (Add/Delete Threshold Settings)** geopend.

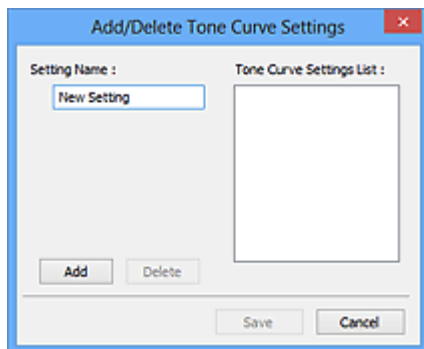

Voer **Naam instelling (Setting Name)** in en klik op **Toevoegen (Add)**. De naam wordt weergegeven in **Lijst met tintcurve-instellingen (Tone Curve Settings List)** of **Lijst met drempelinstellingen (Threshold Settings List)**. Klik op **Opslaan (Save)** om op te slaan.

Als u een item wilt verwijderen, selecteert u het in de **Lijst met tintcurve-instellingen (Tone Curve Settings List)** of de **Lijst met drempelinstellingen (Threshold Settings List)** en klikt u op **Verwijderen (Delete)**. Klik op **Opslaan (Save)** om de instellingen op te slaan die worden weergegeven in de **Lijst met tintcurve-instellingen (Tone Curve Settings List)** of de **Lijst met drempelinstellingen (Threshold Settings List)**.

U kunt de opgeslagen tintcurve- en drempelinstellingen ook toepassen op een voorbeeldafbeelding. Selecteer hiervoor het opgeslagen item in het vervolgkeuzemenu.

Opmerking

- U kunt maximaal 20 items opslaan.

Standaard (Defaults)

Alle aanpassingen ongedaan maken (verzadiging/kleurbalans, helderheid/contrast, histogram en tintcurve).

Dialogvenster Voorkeuren

In het dialogvenster **Voorkeuren (Preferences)** kunt u geavanceerde instellingen voor de functies van ScanGear (scannerstuurprogramma) opgeven via de tabbladen **Scanner**, **Voorbeeld (Preview)**, **Scannen (Scan)** en **Kleurinstellingen (Color Settings)**.

Klik op **Voorkeuren... (Preferences...)** in het scherm van ScanGear om het dialogvenster **Voorkeuren (Preferences)** te openen.

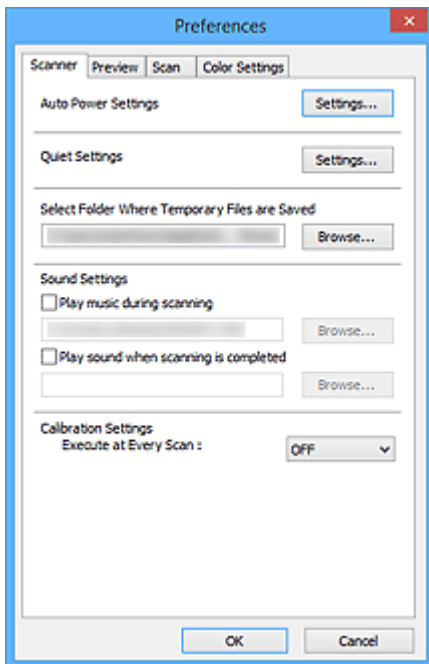

Tabblad Scanner

Hiermee kunt u de instellingen voor automatisch in-/uitschakelen configureren, de map opgeven waarin de afbeeldingen tijdelijk worden opgeslagen en een muziekbestand selecteren dat moet worden afgespeeld tijdens het scannen of wanneer het scannen is voltooid.

Tabblad Voorbeeld

Hier kunt u opgeven wat u met het voorbeeld wilt doen wanneer ScanGear wordt gestart en hoe de bijsnijdkaders moeten worden weergegeven nadat de afbeeldingen in de voorbeeldweergave zijn bekeken. Daarnaast kunt u hier het bijsnijdformaat selecteren voor miniaturen van gescande documenten.

Tabblad Scannen

Hier kunt u selecteren wat u met ScanGear wilt doen nadat u een afbeelding hebt gescand.

Tabblad Kleurinstellingen

Hier kunt u aangeven hoe de kleuren moeten worden aangepast en de gammawaarde voor de monitor opgeven.

Tabblad Scanner

Op het tabblad **Scanner** kunt u de volgende instellingen opgeven.

»»» Belangrijk

- De beschikbare functies en instellingen hangen af van uw scanner of printer.

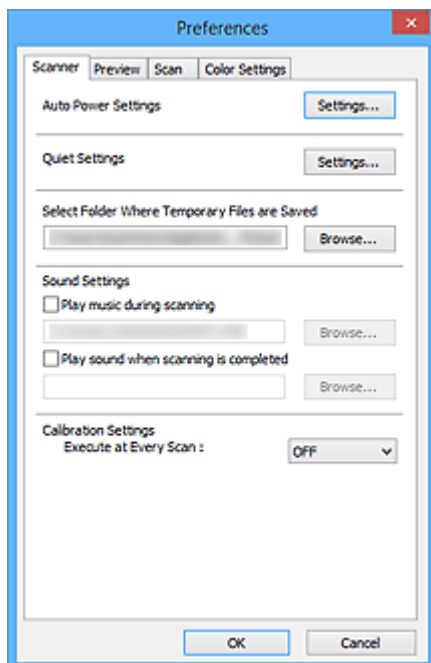

Instellingen voor automatisch in-/uitschakelen (Auto Power Settings)

U kunt instellen dat het apparaat automatisch wordt in- of uitgeschakeld.

Klik op **Instellingen... (Settings...)** om het dialogvenster **Instellingen voor automatisch in-/uitschakelen (Auto Power Settings)** weer te geven.

»»» Opmerking

- Als het apparaat is uitgeschakeld of bi-directionele communicatie is uitgeschakeld, kan een bericht verschijnen omdat de computer de apparaatstatus niet kan vaststellen. Klik in dat geval op **OK** om ScanGear (scannerstuurprogramma) af te sluiten.

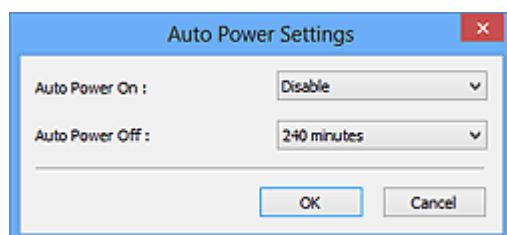

Automatisch inschakelen (Auto Power On)

Selecteer **Inschakelen (Enable)** om het apparaat automatisch in te schakelen wanneer gegevens worden ontvangen.

Automatisch uitschakelen (Auto Power Off)

Selecteer in de lijst de tijd die u wilt instellen. Als deze tijd is verstreken zonder dat er gegevens worden ontvangen, wordt het apparaat automatisch uitgeschakeld.

»»» Belangrijk

Afhankelijk van uw model wordt het apparaat niet automatisch uitgeschakeld wanneer dit is verbonden met een netwerk, ook al is **Automatisch uitschakelen (Auto Power Off)** ingesteld.

Raadpleeg 'Lijst met ondersteunde functies per model (Automatisch uitschakelen)' om te controleren of uw model de functie Automatisch uitschakelen ondersteunt.

Stille instellingen (Quiet Settings)

Met de stille functie kunt u ervoor zorgen dat het apparaat minder geluid maakt. Gebruik deze functie als u het geluidsniveau van het apparaat wilt beperken, bijvoorbeeld wanneer u 's nachts scant of afdrukt.

Klik op **Instellingen... (Settings...)** om de stille modus in te stellen.

»»» Opmerking

- U kunt de stille modus instellen vanuit het bedieningspaneel van het apparaat, het printerstuurprogramma of ScanGear.
Op welke wijze u de instelling ook opgeeft, deze is van toepassing op bewerkingen vanuit het bedieningspaneel van het apparaat of als u bijvoorbeeld afdrukt of scant vanaf de computer.
- Het scannen of printen duurt mogelijk langer dan gebruikelijk wanneer u deze functie gebruikt.

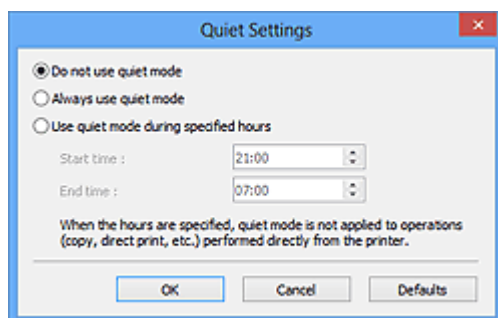

Stille modus niet gebruiken (Do not use quiet mode)

Selecteer deze optie als u het apparaat wilt gebruiken met het normale werkingvolume.

Stille modus altijd gebruiken (Always use quiet mode)

Selecteer deze optie als u wilt dat het apparaat minder geluid maakt.

Stille modus gebruiken op opgegeven tijden (Use quiet mode during specified hours)

Selecteer deze optie als u wilt dat het apparaat minder geluid maakt op de opgegeven tijden.

Geef de **Begintijd (Start time)** en de **Eindtijd (End time)** op van de periode waarin de stille modus actief moet zijn.

»»» Belangrijk

- U moet voor **Begintijd (Start time)** en **Eindtijd (End time)** verschillende tijden opgeven.
- Als uw scanner of printer geen faxfuncties ondersteunt, wordt de stille modus niet toegepast op bewerkingen (zoals kopiëren of direct afdrukken) die rechtstreeks vanaf het apparaat worden uitgevoerd, zelfs wanneer u tijden hebt opgegeven.

Map voor tijdelijke bestanden (Select Folder Where Temporary Files are Saved)

Hier wordt de map weergegeven waarin de afbeeldingen tijdelijk moeten worden opgeslagen. Als u de map wilt wijzigen, klikt u op **Bladeren... (Browse...)** om een andere map op te geven.

Geluidsinstellingen (Sound Settings)

U kunt het apparaat zodanig instellen dat er een geluidsbestand wordt afgespeeld tijdens het scannen of wanneer het scannen is voltooid.

Schakel het selectievakje **Muziek afspelen tijdens scannen (Play music during scanning)** of **Geluidssignaal na voltooiing scan (Play sound when scanning is completed)** in, klik op **Bladeren... (Browse...)** en geef een geluidsbestand op.

U kunt de volgende bestanden opgeven.

- MIDI-bestand (*.mid, *.rmi, *.midi)
- Audiobestand (*.wav, *.aif, *.aiff)
- MP3-bestand (*.mp3)

Kalibratie-instellingen (Calibration Settings)

Wanneer u voor **Uitvoeren bij elke scan (Execute at Every Scan) AAN (ON)** selecteert, wordt de scanner telkens voor een voorbeeldweergave en scan gekalibreerd zodat de juiste kleurtinten in de gescande afbeeldingen worden weergegeven.

►► Opmerking

- Zelfs als **Uitvoeren bij elke scan (Execute at Every Scan)** is ingesteld op **UIT (OFF)**, wordt de scanner mogelijk automatisch gekalibreerd in bepaalde gevallen (bijvoorbeeld direct nadat u het apparaat hebt ingeschakeld).
- Kalibratie kan enige tijd duren, afhankelijk van uw computer.

Tabblad Voorbeeld

Op het tabblad **Voorbeeld (Preview)** kunt u de volgende instellingen opgeven.

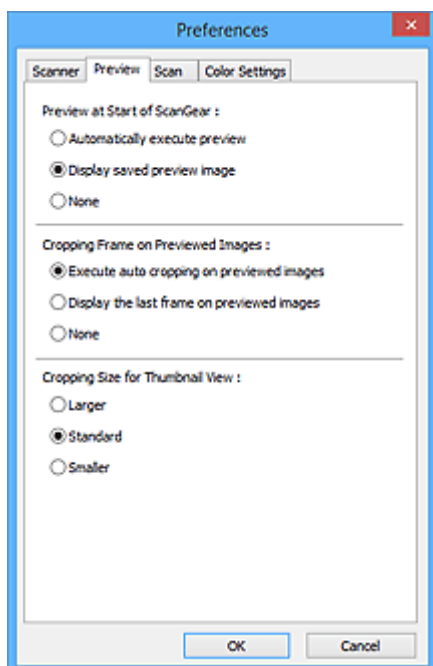

Voorbeeld bij starten van ScanGear (Preview at Start of ScanGear)

Selecteer wat u wilt doen met Voorbeeld wanneer ScanGear (scannerstuurprogramma) wordt gestart.

Voorbeeld automatisch uitvoeren (Automatically execute preview)

ScanGear begint automatisch met een voorbeeldweergave bij het opstarten.

Opgeslagen voorbeeldaafbeelding weergeven (Display saved preview image)

De eerder bekeken voorbeeldaafbeelding wordt weergegeven.

De instellingen voor de knoppen voor kleuraanpassing, de werkbalkinstellingen en de instellingen voor het tabblad **Geavanceerde modus (Advanced Mode)** worden ook opgeslagen.

Geen (None)

Bij het opstarten wordt geen voorbeeldaafbeelding weergegeven.

►► Opmerking

- Selecteer **Geen (None)** als u de voorbeeldaafbeelding niet wilt opslaan.

Kader van voorbeeldaafbeelding bijnijden (Cropping Frame on Previewed Images)

Selecteer hoe u het bijnijdkader wilt weergeven nadat u een voorbeeld van de afbeelding hebt bekeken.

Voorbeeldaafbeeldingen automatisch bijnijden (Execute auto cropping on previewed images)

Het bijnijdkader (scangebied) wordt automatisch weergegeven in het documentformaat na de voorbeeldweergave.

Het laatste kader van voorbeeldaafbeeldingen weergeven (Display the last frame on previewed images)

Na de voorbeeldweergave wordt er een bijnijdkader weergegeven met dezelfde afmetingen als het vorige bijnijdkader dat u hebt gebruikt.

Geen (None)

Nadat het voorbeeld is bekeken, wordt er geen bijgesnijkader weergegeven.

Uitsnijdformaat voor filminiatuur (Cropping Size for Thumbnail View)

Hiermee kunt u het uitsnijdformaat selecteren voor miniatures van gescande documenten.

Groter (Larger)

Hiermee wordt 105% (in breedte en hoogte) weergegeven van het gedeelte dat voor het standaardformaat wordt weergegeven.

Standaard (Standard)

Het standaardformaat.

Kleiner (Smaller)

Hiermee wordt 95% (in breedte en hoogte) weergegeven van het gedeelte dat wordt weergegeven voor het standaardformaat.

»» Opmerking

- Als u de instelling **Uitsnijdformaat voor filminiatuur (Cropping Size for Thumbnail View)** wijzigt, worden de voorbeeldafbeeldingen vernieuwd en bijgesneden tot het nieuwe formaat. Wanneer de voorbeeldafbeeldingen worden vernieuwd, worden de kleuraanpassingen en andere instellingen die zijn toegepast, hersteld naar de standaardwaarden.

Tabblad Scannen

Op het tabblad **Scannen (Scan)** kunt u de volgende instellingen opgeven.

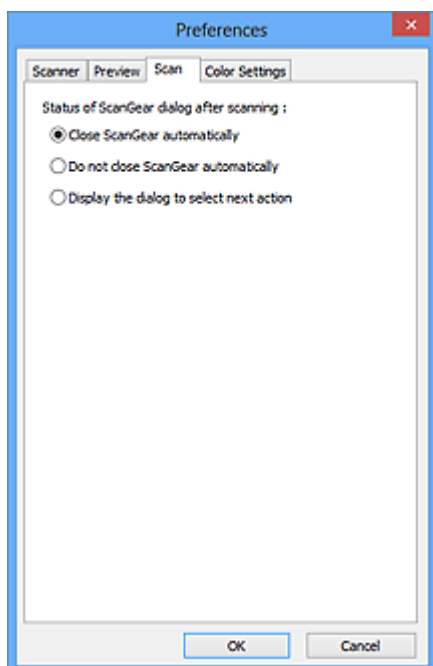

Status van het dialoogvenster ScanGear na het scannen (Status of ScanGear dialog after scanning)

Selecteer wat u wilt doen met ScanGear (scannerstuurprogramma) nadat afbeeldingen zijn gescand.

ScanGear automatisch sluiten (Close ScanGear automatically)

Selecteer deze optie wanneer u na het scannen wilt teruggaan naar de oorspronkelijke toepassing.

ScanGear niet automatisch sluiten (Do not close ScanGear automatically)

Selecteer deze optie wanneer u na het scannen wilt teruggaan naar het scherm ScanGear om nog een scan te maken.

Dialoogvenster weergeven om volgende actie te selecteren (Display the dialog to select next action)

Selecteer deze optie om een scherm te openen en te selecteren wat er moet gebeuren als het scannen is voltooid.

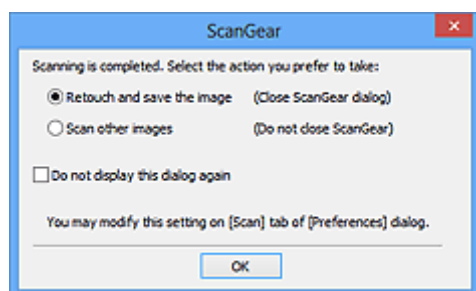

»»» Opmerking

- De instellingen **ScanGear niet automatisch sluiten (Do not close ScanGear automatically)** of **Dialoogvenster weergeven om volgende actie te selecteren (Display the dialog to select next action)** worden mogelijk niet door alle toepassingen ondersteund.

Tabblad Kleurinstellingen

Op het tabblad **Kleurinstellingen (Color Settings)** kunt u de volgende instellingen opgeven.

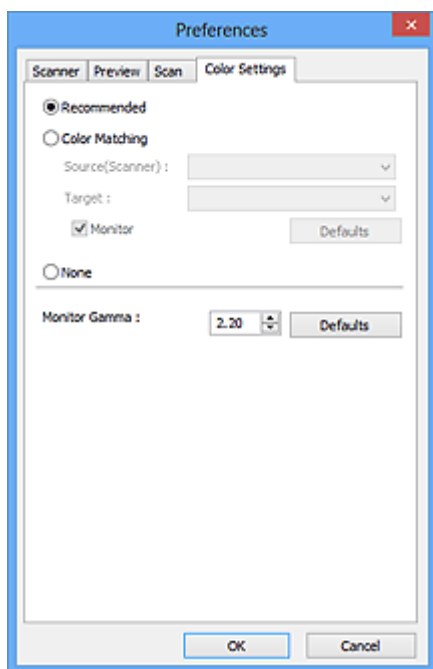

Kleuraanpassing

Selecteer een van de volgende opties.

Aanbevolen (Recommended)

Gebruik deze optie om een levendige reproductie van de tint van een document weer te geven op het scherm. Deze instelling wordt aanbevolen.

Kleurfstemming (Color Matching)

Selecteer deze optie om de kleuren van de scanner, het beeldscherm en de kleurenprinter op elkaar af te stemmen, waardoor u de tijd en moeite bespaart van het handmatig afstemmen van de kleuren van het beeldscherm en de printer.

Bron (scanner) (Source(Scanner))

Een scannerprofiel selecteren.

Doel (Target)

Een doelprofiel selecteren.

Monitor

Schakel dit selectievakje in om een voorbeeldafbeelding weer te geven met een optimale correctie voor het beeldscherm.

Standaard (Defaults)

Hiermee worden de standaardinstellingen voor **Kleurfstemming (Color Matching)** hersteld.

»»» Opmerking

- De knoppen voor kleuraanpassing op het tabblad **Geavanceerde modus (Advanced Mode)** zijn niet beschikbaar wanneer u **Kleurfstemming (Color Matching)** selecteert.
- Deze functie is beschikbaar wanneer de **Kleurenmodus (Color Mode)** is ingesteld op **Kleur (Color)**.

Geen (None)

Selecteer deze optie om de kleurcorrectie van ScanGear (scannerstuurprogramma) uit te schakelen.

»» Opmerking

- Deze instelling is mogelijk niet beschikbaar wanneer u scant vanuit de ADF (automatische documentinvoer), afhankelijk van uw scanner of printer.
 - U kunt een instelling selecteren wanneer **Kleurenmodus (Color Mode)** is ingesteld op **Kleur (Color)** of **Grijswaarden (Grayscale)**.
 - Kleurafstemming is beschikbaar wanneer ScanGear, het beeldscherm, een toepassing die kleurbeheer ondersteunt (zoals Adobe Photoshop) en de printer correct zijn ingesteld.
- Raadpleeg de handleiding bij het beeldscherm, de printer en de toepassing voor de instellingen.

Monitorgamma (Monitor Gamma)

Als u de gammawaarde van een beeldscherm instelt, kunt u de invoergegevens aanpassen aan de helderheidskenmerken van het beeldscherm. Pas de waarde aan als de gammawaarde van de monitor niet overeenkomt met de standaardwaarde in ScanGear en de kleuren van de oorspronkelijke afbeelding niet goed worden weergegeven op de monitor.

Klik op **Standaard (Defaults)** om de gammawaarde terug te zetten op de standaardwaarde (2,20).

»» Opmerking

- Raadpleeg de handleiding van uw monitor voor de gammawaarde. Neem contact op met de fabrikant als de gammawaarde niet in de handleiding staat vermeld.

Originelen plaatsen (scannen vanaf een computer)

Informatie over hoe u items moet plaatsen op de plaat of ADF (automatische documentinvoer) van uw scanner of printer. Plaats de items op de juiste manier op de plaat, afhankelijk van het type item dat u wilt scannen. Anders worden de items mogelijk niet goed gescand.

»»» Belangrijk

- Leg geen voorwerpen op de documentklep. Wanneer u de documentklep opent, kunnen er voorwerpen in uw scanner of printer vallen, wat leidt tot slecht functioneren.
- Zorg dat de documentklep tijdens het scannen is gesloten.
- Raak de knoppen van het bedieningspaneel of het LCD (Liquid Crystal Display) niet aan wanneer u de documentklep opent of sluit. Dit kan leiden tot een onverwachte werking.

■ [Items plaatsen \(glasplaat\)](#)

■ [Documenten plaatsen \(ADF \(automatische documentinvoer\)\)](#)

Items plaatsen (glasplaat)

Plaats items zoals hieronder beschreven om te scannen door het itemtype en de grootte automatisch te detecteren.

»»» Belangrijk

- Wanneer u scant terwijl u het papierformaat hebt opgegeven in IJ Scan Utility of ScanGear (scannerstuurprogramma), lijnt u een bovenhoek van het item uit met de hoek met de pijl (positiemarkering) op de plaat.
- Foto's die in verschillende vormen zijn uitgesneden en items die kleiner zijn dan 3 vierkante cm (1,2 vierkante inch) kunnen niet precies worden uitgesneden tijdens het scannen.
- Reflecterende disclabels worden mogelijk niet zoals verwacht gescand.

Voor foto's, Ansichtkaarten, Visitekaartjes of BD's/dvd's/ cd's	Voor tijdschriften, kranten of documenten
 <p>Eén item plaatsen:</p> <p>Plaats het item met de bedrukte zijde naar beneden op de glasplaat, waarbij u 1 cm (0,4 inch) of meer ruimte vrij laat tussen de randen (schuin gestreept gebied) van de glasplaat en het item. Delen die op het diagonaal gestreepte gebied zijn geplaatst kunnen niet worden gescand.</p>	 <p>Plaats het item met de bedrukte zijde naar beneden op de glasplaat en lijn een bovenhoek van het item uit met de hoek bij de pijl (positiemarkering) op de glasplaat. Delen die op het diagonaal gestreepte gebied zijn geplaatst kunnen niet worden gescand.</p>

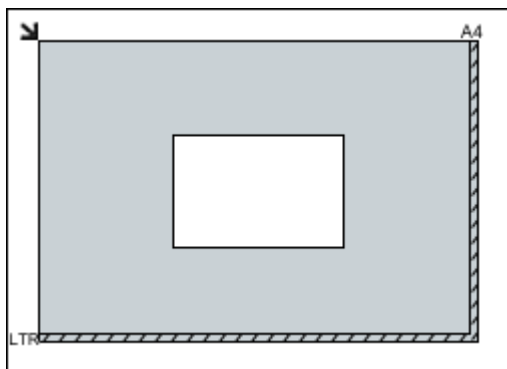

Belangrijk

- Grote items (zoals foto's op A4-formaat) die alleen tegen de randen/pijl (positiemarkering) van de plaat kunnen worden geplaatst, worden mogelijk opgeslagen als PDF-bestanden. Als u bestanden in een andere indeling dan PDF wilt opslaan, geeft u bij het scannen de gegevensindeling op.

Meerdere items plaatsen:

Houd een ruimte van 1 cm (0,4 inch) of meer vrij tussen de randen (schuin gestreept gebied) van de glasplaat en de items, en tussen de items. Delen die op het diagonaal gestreepte gebied zijn geplaatst kunnen niet worden gescand.

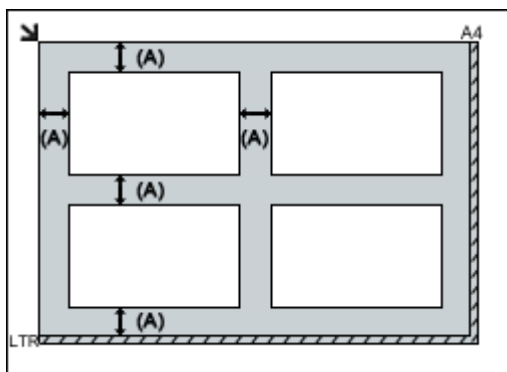

(A) meer dan 1 cm (0,4 inch)

Opmerking

- U kunt maximaal 12 items plaatsen.
- U kunt maximaal vier items plaatsen als het selectievakje **Gescande afbeeldingen bij het overbrengen comprimeren (Compress scanned images upon transfer)** in het dialoogvenster Instellingen van IJ Scan Utility is ingeschakeld.
- Bij een netwerkverbinding worden items mogelijk niet correct gescand als vijf of meer items worden geplaatst. Verlaag in dat geval het aantal items op de glasplaat tot vier of minder en scan opnieuw.
- Als u items iets scheef plaatst (10 graden of minder), wordt de positie automatisch gecorrigeerd.

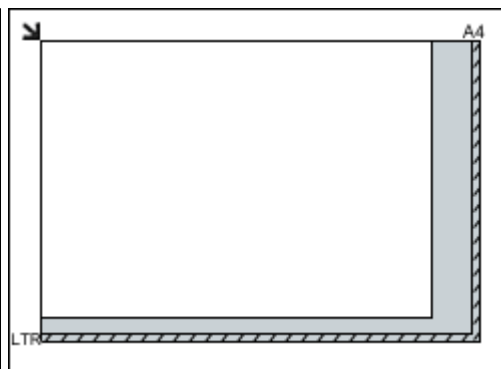

Belangrijk

- Raadpleeg 'Originelen plaatsen' voor uw model vanuit de startpagina van de *Online handleiding* voor meer informatie over de gedeelten waarbinnen items niet kunnen worden gescand.

Documenten plaatsen (ADF (automatische documentinvoer))

»» Belangrijk

- Laat geen dikke items op de plaat liggen tijdens het scannen vanuit de ADF. Dit kan leiden tot papierstoringen.
- Als u twee of meer documenten wilt scannen, moet u documenten van hetzelfde formaat plaatsen en uitlijnen.
- Raadpleeg 'Originelen die u kunt plaatsen' voor uw model vanuit de startpagina van de *Online handleiding* voor meer informatie over ondersteunde documentformaten bij scannen vanaf de ADF.

1. Open de documentlade.

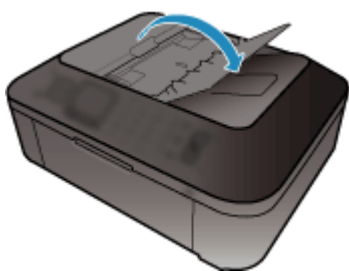

2. Plaats de documenten op de ADF en stel de documentgeleiders in op de breedte van de documenten.

Plaats de documenten met de bedrukte zijde omhoog totdat u een piepgeluid hoort.

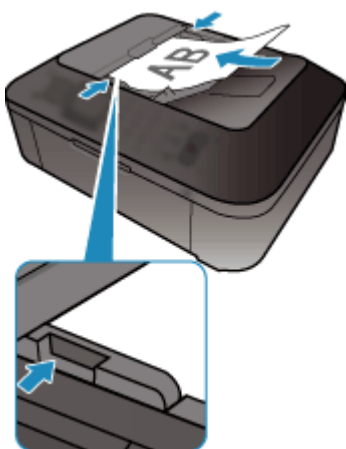

»» Opmerking

- Wanneer u dubbelzijdige documenten scant, plaatst u ze met de voorzijde omhoog. Ze worden niet in de juiste paginavolgorde gescand als ze andersom worden geplaatst.

Bijsnijkaders aanpassen (ScanGear)

Met bijsnijden selecteert u het gebied in een afbeelding dat u wilt behouden en verwijdert u de rest tijdens het scannen.

Op het tabblad **Basismodus (Basic Mode)** en **Geavanceerde modus (Advanced Mode)** kunt u bijsnijkaders (scangebieden) opgeven voor de afbeelding(en) die in het voorbeeldgebied van het scherm wordt/worden weergegeven.

Als u een scan uitvoert, wordt elk gebied dat door middel van het bijsnijkader is opgegeven als aparte afbeelding gescand.

»» Opmerking

- In de volledige afbeeldingsweergave kunt u meerdere bijsnijkaders op de voorbeeldafbeelding opgeven.
- Raadpleeg 'Bijsnijkaders aanpassen in het venster Afbeelding samenvoegen' voor uw model vanuit de startpagina van de *Online handleiding* voor informatie over het aanpassen van bijsnijkaders met IJ Scan Utility.

Oorspronkelijk bijsnijkader

In de miniaturenweergave:

Er is geen bijsnijkader opgegeven. U kunt de muis over een miniatuur slepen om een bijsnijkader op te geven.

In de volledige afbeeldingsweergave:

Er wordt automatisch een actief bijsnijkader aangegeven rond de voorbeeldafbeelding. U kunt het bijsnijkader in het voorbeeldgebied verslepen om het gebied op te geven.

»» Opmerking

- U kunt de instellingen voor automatisch bijsnijden wijzigen in het dialoogvenster **Voorkeuren (Preferences)**. Raadpleeg **Kader van voorbeeldafbeelding bijsnijden (Cropping Frame on Previewed Images)** in '[Tabblad Voorbeeld](#)' voor meer informatie.

Soorten bijsnijkaders

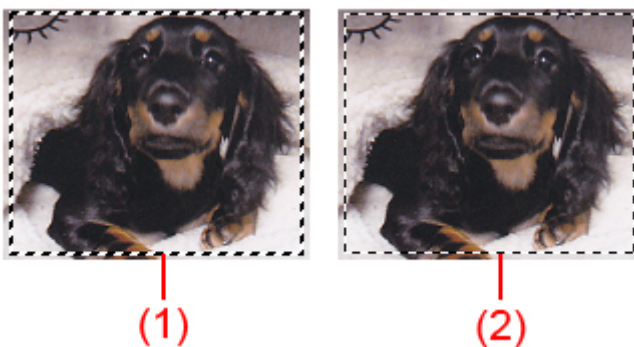

(1) Dik bijsnijkader (bewegend of stilstaand)

Dit geeft een geselecteerd bijsnijkader weer. Verschijnt alleen in volledige afbeeldingsweergave. U kunt meerdere bijsnijkaders selecteren door de Ctrl-toets ingedrukt te houden terwijl u ze selecteert.

Uitvoerformaat, afbeeldingscorrecties en andere instellingen op het tabblad **Basismodus (Basic Mode)** of **Geavanceerde modus (Advanced Mode)** worden op alle geselecteerde bijsnijdkaders toegepast.

(2) Dun bijsnijdkader





In de miniaturenweergave:

Uitvoerformaat, afbeeldingscorrecties en andere instellingen op het tabblad **Basismodus (Basic Mode)** of **Geavanceerde modus (Advanced Mode)** worden toegepast.

In de volledige afbeeldingsweergave:

Dit geeft een niet geselecteerd bijsnijdkader weer. De instellingen op het tabblad **Basismodus (Basic Mode)** of **Geavanceerde modus (Advanced Mode)** worden niet toegepast.

Een bijsnijdkader aanpassen





De cursor verandert in     (pijl) wanneer deze boven een bijsnijdkader wordt geplaatst. Als u nu op de muisknop klikt en de muisaanwijzer in de richting van de pijl sleept, wordt het bijsnijdkader dienovereenkomstig vergroot of verkleind.



De cursor verandert in  (vierrichtingspijl) wanneer deze binnen een bijsnijdkader wordt geplaatst. Klik op de muisknop en sleep de muis om het hele bijsnijdkader te verplaatsen.



»» Opmerking

- Op het tabblad **Geavanceerde modus (Advanced Mode)** kunt u de grootte van het bijsnijdkader opgeven door waarden in te voeren bij  (Breedte) en  (Hoogte) in [Instellingen voor invoer \(Input Settings\)](#).
- U kunt een bijsnijdkader 90 graden roteren door te klikken op  (Lengte-breedteverhouding schakelen).  (Lengte-breedteverhouding schakelen) is echter niet beschikbaar wanneer **Uitvoerformaat (Output Size)** is ingesteld op **Aanpasbaar (Flexible)**.

Meerdere bijsnijdkaders maken

In de miniaturenweergave:

U kunt maar één bijsnijdkader per afbeelding maken.

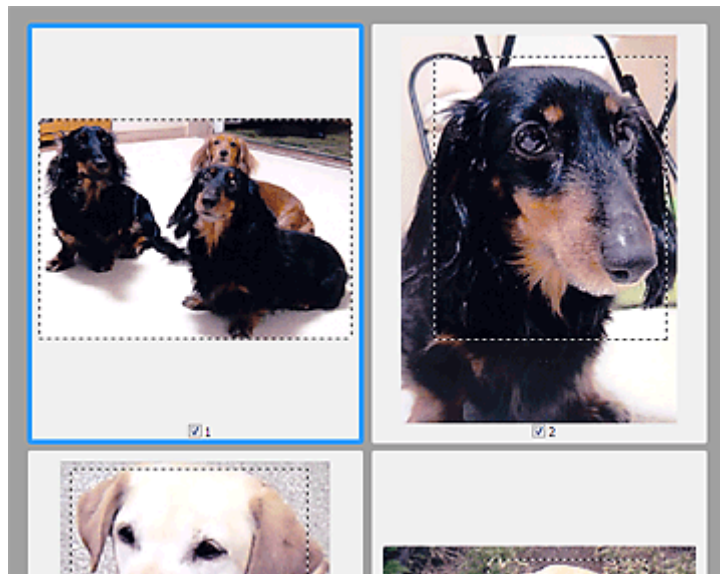

In de volledige afbeeldingsweergave:

Klik en sleep de muisaanwijzer buiten de grenzen van het bestaande bijsnijdkader om een nieuw bijsnijdkader in het voorbeeldgebied te maken. Het nieuwe bijsnijdkader wordt het actieve bijsnijdkader en het eerste bijsnijdkader wordt het niet-geselecteerde bijsnijdkader.

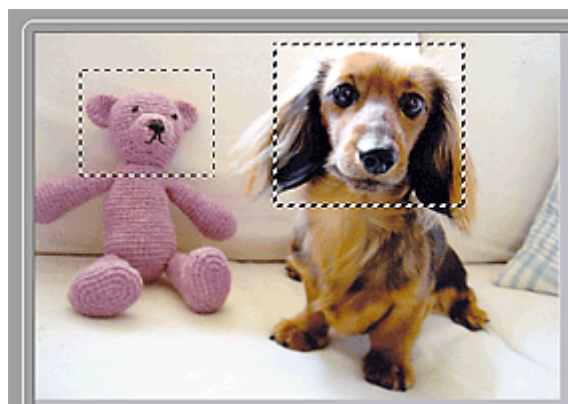

U kunt meerdere bijsnijdkaders maken en op elk daarvan verschillende scaninstellingen toepassen.

U kunt ook meerdere bijsnijdkaders selecteren door de Ctrl-toets ingedrukt te houden terwijl u ze selecteert.

Als u meerdere bijsnijdkaders selecteert en de instellingen op het tabblad aan de rechterkant van ScanGear wijzigt, worden deze instellingen op alle geselecteerde bijsnijdkaders toegepast.

Wanneer u een nieuw bijsnijdkader maakt, behoudt het kader de kenmerken van het laatste bijsnijdkader.

►► Opmerking

- U kunt maximaal 12 bijsnijdkaders maken.
- Het scannen duurt langer dan gebruikelijk wanneer er meerdere bijsnijdkaders zijn geselecteerd.

Bijsnijkaders verwijderen

In de miniaturenweergave:

Als u een bijsnijkader wilt verwijderen, klikt u buiten het bijsnijkader of op een afbeelding.

In de volledige afbeeldingsweergave:

U verwijdert een bijsnijkader door het kader te selecteren en te klikken op  (Bijsnijkader verwijderen) op de werkbalk. U kunt ook op de toets Delete drukken.

Als er meerdere bijsnijkaders zijn, worden alle geselecteerde bijsnijkaders (actief bijsnijkader geselecteerd bijsnijkader) gelijktijdig verwijderd.

Algemene opmerkingen (scannerstuurprogramma)

ScanGear (scannerstuurprogramma) kent de volgende beperkingen. Denk hieraan wanneer u het programma gebruikt.

Beperkingen van het scannerstuurprogramma

- Als u het NTFS-bestandssysteem gebruikt, wordt de TWAIN-gegevensbron wellicht niet opgeroepen. Dit komt doordat de TWAIN-module niet naar de winnt-map kan worden geschreven vanwege beveiligingsredenen. Neem contact op met de beheerder voor meer informatie.
- Sommige computers (waaronder laptops) die zijn aangesloten op het apparaat, worden wellicht niet correct geactiveerd vanuit de stand-by-modus. Start in dit geval de computer opnieuw op.
- Sluit niet twee of meer scanners of multifunctionele printers met een scannerfunctie tegelijk op dezelfde computer aan. Wanneer meerdere scanapparaten zijn aangesloten, kunt u niet scannen vanaf het bedieningspaneel van het apparaat en kunnen fouten optreden bij de toegang tot de apparaten.
- Het scannen kan mislukken als de computer uit de slaap- of standby-stand is gehaald. Volg in dat geval de onderstaande stappen en probeer het opnieuw.
 1. Schakel het apparaat uit.
 2. Sluit ScanGear, koppel de USB-kabel los van de computer en sluit deze opnieuw aan.
 3. Schakel het apparaat in.
- ScanGear kan niet vanuit meerdere toepassingen tegelijk worden geopend. ScanGear kan niet twee keer worden geopend binnen een toepassing als het al is geopend.
- Sluit het venster van ScanGear voordat u de toepassing sluit.
- Wanneer u een netwerkscanner gebruikt door verbinding te maken met een netwerk, kan het apparaat niet worden gebruikt vanaf meerdere computers tegelijk.
- Wanneer u een netwerkscanner gebruikt door verbinding te maken met een netwerk, duurt het scannen langer dan gebruikelijk.
- Zorg dat bij het scannen van grote afbeeldingen met een hoge resolutie voldoende schijfruimte beschikbaar is. Er is bijvoorbeeld ten minste 300 MB vrije ruimte vereist om een A4-document in kleur te scannen met 600 dpi.
- ScanGear en het WIA-stuurprogramma kunnen niet tegelijkertijd worden gebruikt.
- Zet de computer niet in de slaapmodus of slaapstand tijdens het scannen.

Toepassingen met beperkingen in het gebruik

- Als u Media Center (meegeleverd met Windows XP Media Center Edition 2005) start, kunt u mogelijk het bedieningspaneel van het apparaat niet gebruiken om te scannen. Start in dit geval de computer opnieuw op.
- U kunt geen afbeeldingen scannen met de versie van Media Center in Windows XP Media Center Edition 2005. Scan met andere toepassingen, zoals IJ Scan Utility.
- De TWAIN-gebruikersinterface wordt in bepaalde programma's verborgen. Raadpleeg in dat geval de handleiding van de toepassing en wijzig de instellingen naar wens.
- Sommige toepassingen bieden geen ondersteuning voor het doorlopend scannen van meerdere documenten. In sommige gevallen wordt alleen de eerste afbeelding geaccepteerd, of meerdere afbeeldingen worden gescand als één afbeelding. Vermijd het scannen van meerdere documenten via de ADF (automatische documentinvoer) voor dergelijke toepassingen.

- Als u gescande afbeeldingen wilt importeren in Microsoft Office 2000, slaat u deze eerst op met IJ Scan Utility en importeert u vervolgens de opgeslagen bestanden via het menu **Invoegen (Insert)**.
- Wanneer u afbeeldingen ter grootte van de glasplaat scant naar Microsoft Office 2003 (Word, Excel, PowerPoint, enzovoort), klikt u op **Aangepast (Custom Insert)** in het scherm **Afbeelding van scanner of camera invoegen** < **(Insert Picture from Scanner or Camera)**. Anders worden de afbeeldingen mogelijk niet goed gescand.
- Als u afbeeldingen scant in Microsoft Office 2007/Microsoft Office 2010 (Word, Excel of PowerPoint), gebruikt u Microsoft Mediagalerie.
- Het is mogelijk dat afbeeldingen in bepaalde toepassingen niet goed worden gescand. Vergroot in dat geval het virtuele geheugen van het besturingssysteem en probeer het opnieuw.
- Als het afbeeldingsformaat te groot is (zoals wanneer u grote afbeeldingen scant met een hoge resolutie), reageert de computer wellicht niet of blijft de voortgangsbalk op 0% staan afhankelijk van de toepassing. Annuleer in dat geval de bewerking (bijvoorbeeld door op **Annuleren (Cancel)** te klikken op de voortgangsbalk) en vergroot het virtuele geheugen van het besturingssysteem of verklein de afbeeldingsgrootte/resolutie en probeer het opnieuw. U kunt ook eerst de afbeelding scannen met IJ Scan Utility en deze vervolgens opslaan en importeren in de toepassing.

Andere scanmethoden

- ▶ [Scannen met WIA-stuurprogramma](#)

Scannen met WIA-stuurprogramma

U kunt een item scannen vanuit een toepassing die compatibel is met WIA (Windows Image Acquisition).

De procedure varieert, afhankelijk van de toepassing. De volgende procedures dienen alleen als voorbeeld.

Raadpleeg de handleiding van de toepassing voor meer informatie.

»»» Belangrijk

- Het doorlopend scannen vanuit de ADF (automatische documentinvoer) wordt niet door alle toepassingen ondersteund. Raadpleeg de handleiding van de toepassing voor meer informatie.
- Volg deze stappen om scannen via een netwerk in te schakelen.
 - **Windows 10/Windows 8.1/Windows 8:**
 1. Klik met de rechtermuisknop op het menu **Start** en selecteer vervolgens **Verkenner (File Explorer) > Netwerk (Network)**.
 2. Selecteer **Apparaten en printers toevoegen (Add devices and printers)** in het menu **Netwerk (Network)** van het weergegeven scherm.
 3. Selecteer in het scherm voor het toevoegen van het apparaat **XXX_MAC-adres (XXX_MAC address)** (waarbij 'XXX' de modelnaam is) en klik vervolgens op **Volgende (Next)**.
 - **Windows 7/Windows Vista:**
 1. Volg de onderstaande procedure om **Netwerk (Network)** te openen.
 - Windows 7: ga naar het menu **Start** en selecteer **Computer > Netwerk (Network)**.
 - Windows Vista: ga naar het menu **Start** en selecteer **Netwerk (Network)**.
 2. Klik met de rechtermuisknop op **XXX_MAC-adres (XXX_MAC address)** (waarbij 'XXX' de modelnaam is) op het scherm dat wordt weergegeven en kies **Installeren (Install)**.Mogelijk is deze instelling al voltooid; dit is afhankelijk van uw omgeving. In dat geval wordt de optie **Verwijderen (Uninstall)** weergegeven.

Scannen met het WIA-stuurprogramma 2.0

Hieronder wordt een voorbeeld gegeven van scannen met 'Windows Faxen en scannen'.

1. Plaats het item op de glasplaat of ADF.
 - [Originelen plaatsen \(scannen vanaf een computer\)](#)
2. Selecteer **Nieuw (New)** in het menu **Bestand (File)** van 'Windows Faxen en scannen (Windows Fax and Scan)' en klik op **Scannen... (Scan...)**.

Het scherm met scaninstellingen wordt geopend.

»»» Opmerking

- Als u meer dan één scanner of printer hebt, wordt mogelijk een scanner selectiescherm weergegeven. Dubbelklik op de scanner die u wilt gebruiken.
 - Voor een USB-verbinding: **Canon XXX series** (waarbij 'XXX' de modelnaam is)

- Voor een netwerkverbinding: **XXX series MAC-adres (XXX series_MAC address)** (waarbij 'XXX' de modelnaam is)

3. Geef de instellingen op.

Scanner

De momenteel ingestelde productnaam wordt weergegeven. Als u de scanner wilt wijzigen, klikt u op **Wijzigen... (Change...)** en selecteert u het product dat u wilt gebruiken.

Profiel (Profile)

Selecteer **Foto (standaard) (Photo (Default))** of **Documenten (Documents)** afhankelijk van het type item dat u wilt scannen. Als u een nieuw **Profiel (Profile)** wilt opslaan, selecteert u **Profiel toevoegen... (Add profile...)**. U kunt de details opgeven in het dialoogvenster **Nieuw profiel toevoegen (Add New Profile)**.

Bron (Source)

Selecteer een scannertype. Als u wilt scannen vanaf de glasplaat, selecteert u **Flatbed**. Als u vanuit de ADF wilt scannen, selecteert u **Invoermodule (één zijde scannen) (Feeder (Scan one side))**.

Papierformaat (Paper size)

Selecteer het papierformaat. **Papierformaat (Paper size)** kan alleen worden ingesteld wanneer **Bron (Source)** is ingesteld op **Invoermodule (één zijde scannen) (Feeder (Scan one side))**.

Kleurindeling (Color format)

Hier kunt u de kleurenmodus selecteren waarmee het item moet worden gescand.

Bestandstype (File type)

Selecteer een gegevensindeling uit JPEG, BMP, PNG en TIFF.

Resolutie (DPI) (Resolution (DPI))

Geef de resolutie op. Geef een waarde op tussen 50 en 600 dpi.

■ [Resolutie](#)

►► Opmerking

- Wanneer u de scanner of printer met een netwerkverbinding gebruikt, kunt u de volgende resoluties opgeven.
150 dpi / 300 dpi / 600 dpi

Helderheid (Brightness)

Pas de helderheid aan met de schuifknop. Sleep de schuifknop naar links om de afbeelding donkerder te maken en naar rechts om de afbeelding lichter te maken. U kunt ook een waarde invoeren (-100 tot 100).

Contrast

Pas het contrast aan met de schuifknop. Als u de schuifknop naar links verplaatst wordt het contrast van de afbeelding lager, waardoor de afbeelding zachter wordt. Als u de schuifknop naar rechts verplaatst wordt het contrast van de afbeelding groter, waardoor de afbeelding scherper wordt. U kunt ook een waarde invoeren (-100 tot 100).

Afbeeldingen als voorbeeld weergeven of afbeeldingen scannen als afzonderlijke bestanden (Preview or scan images as separate files)

Schakel dit selectievakje in wanneer u meerdere afbeeldingen als afzonderlijke bestanden wilt bekijken (in een voorbeeld) of scannen.

»»» Belangrijk

- Wanneer u de scanner of printer met een netwerkverbinding gebruikt, kunt u **Helderheid (Brightness)**, **Contrast** en **Afbeeldingen als voorbeeld weergeven of afbeeldingen scannen als afzonderlijke bestanden (Preview or scan images as separate files)** niet instellen.

4. Klik op **Voorbeeld (Preview)** om een voorbeeld van de afbeelding te bekijken.

De afbeelding wordt aan de rechterkant weergegeven.

»»» Belangrijk

- Met een netwerkverbinding scant u zonder een voorbeeld weer te geven wanneer u documenten vanuit de ADF scant. Als u een voorbeeld weergeeft, plaatst u het document nogmaals en scant u.
Als er nog een document in de ADF aanwezig is nadat u een voorbeeld hebt weergegeven, drukt u op het bedieningspaneel op **OK** en verwijdert u het document.

5. Klik op **Scannen (Scan)**.

Het scannen begint en daarna verschijnt de gescande afbeelding in de toepassing.

Scannen met het WIA-stuurprogramma 1.0

Hieronder wordt een voorbeeld gegeven van scannen met 'Paint'.

1. Plaats het item op de glasplaat of ADF.

■ [Originelen plaatsen \(scannen vanaf een computer\)](#)

2. Klik op **Van scanner of camera (From scanner or camera)** in het menu **Bestand (File)** van Paint. (Selecteer de opdracht om een item naar de toepassing te scannen.)

»»» Opmerking

- Als u meer dan één scanner of printer hebt, wordt mogelijk een scanner selectiescherm weergegeven. Dubbelklik op de scanner die u wilt gebruiken.
 - Voor een USB-verbinding: **Canon XXX series** (waarbij 'XXX' de modelnaam is)
 - Voor een netwerkverbinding: **XXX series MAC-adres (XXX series_MAC address)** (waarbij 'XXX' de modelnaam is)

3. Selecteer de papierbron en het afbeeldingstype in overeenstemming met het item dat u wilt scannen.

Als u wilt scannen vanaf de glasplaat, selecteert u **Flatbed** bij **Papierbron (Paper source)**. Als u vanuit de ADF wilt scannen, selecteert u **Documentinvoer (Document Feeder)**.

Selecteer het afbeeldingstype uit **Afbeelding in kleur (Color picture)**, **Afbeelding in grijstinten (Grayscale picture)**, **Afbeelding in zwart-wit of tekst (Black and white picture or text)** en **Aangepaste instellingen (Custom Settings)**.

»» Opmerking

- Wanneer u de scanner of printer met een netwerkverbinding gebruikt, kunnen de opties voor het afbeeldingstype afwijken van de opties die worden weergegeven bij een USB-aansluiting.
- Als u wilt scannen met de waarden die zijn ingesteld bij **De kwaliteit van de gescande foto aanpassen (Adjust the quality of the scanned picture)**, selecteert u **Aangepaste instellingen (Custom Settings)**.
- Als u **Documentinvoer (Document Feeder)** selecteert bij **Papierbron (Paper source)**, kunt u het **Paginaformaat (Page size)** selecteren.

4. Klik op **De kwaliteit van de gescande foto aanpassen (Adjust the quality of the scanned picture)** en stel de gewenste voorkeuren in.

Helderheid (Brightness)

Pas de helderheid aan met de schuifknop. Sleep de schuifknop naar links om de afbeelding donkerder te maken en naar rechts om de afbeelding lichter te maken. U kunt ook een waarde invoeren (-127 tot 127).

Contrast

Pas het contrast aan met de schuifknop. Als u de schuifknop naar links verplaatst wordt het contrast van de afbeelding lager, waardoor de afbeelding zachter wordt. Als u de schuifknop naar rechts verplaatst wordt het contrast van de afbeelding groter, waardoor de afbeelding scherper wordt. U kunt ook een waarde invoeren (-127 tot 127).

Resolutie (DPI) (Resolution (DPI))

Geef de resolutie op. Geef een waarde op tussen 50 en 600 dpi.

■ [Resolutie](#)

»» Opmerking

- Wanneer u de scanner of printer met een netwerkverbinding gebruikt, kunt u de volgende resoluties opgeven.
150 dpi / 300 dpi / 600 dpi

Type afbeelding (Picture type)

Selecteer het gewenste type scan voor uw item.

Herstellen (Reset)

Klik hierop om terug te gaan naar de oorspronkelijke instellingen.

»» Belangrijk

- Wanneer u de scanner of printer met een netwerkverbinding gebruikt, kunt u geen **Helderheid (Brightness)** en **Contrast** opgeven.

5. Klik op **Voorbeeld (Preview)** om een voorbeeld van de afbeelding te bekijken.

De afbeelding wordt aan de rechterkant weergegeven. Versleep om het scangebied aan te geven.

»» Belangrijk

- Met een netwerkverbinding scant u zonder een voorbeeld weer te geven wanneer u documenten vanuit de ADF scant. Als u een voorbeeld weergeeft, plaatst u het document nogmaals en scant u.

Als er nog een document in de ADF aanwezig is nadat u een voorbeeld hebt weergegeven, drukt u op het bedieningspaneel op **OK** en verwijdert u het document.

6. Klik op **Scannen (Scan)**.

Het scannen begint en daarna verschijnt de gescande afbeelding in de toepassing.

Het menu en instellingenvenster van IJ Network Scanner Selector EX2

Met IJ Network Scanner Selector EX2 kunt u de scanners of printers selecteren die u wilt gebruiken om via een netwerk vanaf uw computer of het bedieningspaneel te scannen of te printen.

Na de installatie wordt IJ Network Scanner Selector EX2 weergegeven in het systeemvak op het bureaublad.

▶▶▶ Belangrijk

- Als u niet via een netwerk kunt scannen, downloadt u van onze website de meest recente versie van MP Drivers en werkt u de stuurprogramma's bij naar deze versie.
- Wanneer IJ Network Scanner Selector EX2 is ingeschakeld, worden regelmatig pakketten verzonden om te controleren of communicatie met uw scanner of printer via het netwerk mogelijk is. Wanneer u de computer gebruikt in een andere netwerkgeving dan de omgeving die u hebt gebruikt om uw scanner of printer in te stellen, schakelt u IJ Network Scanner Selector EX2 uit.

▶▶▶ Opmerking

- Als het pictogram niet wordt weergegeven in het systeemvak op het bureaublad, volgt u de onderstaande procedure om te starten.
 - **Windows 10:**
Klik in het menu **Start** op **Alle apps (All apps) > Canon Utilities > IJ Network Scanner Selector EX2**.
 - **Windows 8.1/Windows 8:**
Klik in het Startscherm op **IJ Network Scanner Selector EX2**.
Als **IJ Network Scanner Selector EX2** niet op het Startscherm wordt weergegeven, selecteer u de charm **Zoeken (Search)** en zoekt u vervolgens naar "IJ Network Scanner Selector EX2".
 - **Windows 7/Windows Vista:**
Ga naar het **Start**-menu, klik op **Alle programma's (All Programs) > Canon Utilities > IJ Network Scanner Selector EX2 > IJ Network Scanner Selector EX2**.

Menu

Er verschijnt een menu als u met de rechtermuisknop op  (IJ Network Scanner Selector EX2) klikt in het systeemvak op het bureaublad.

Canon IJ Network Scanner Selector EX2 uitschakelen (Disable Canon IJ Network Scanner Selector EX2)/Canon IJ Network Scanner Selector EX2 inschakelen (Enable Canon IJ Network Scanner Selector EX2)

Hiermee schakelt u IJ Network Scanner Selector EX2 in of uit.

Wanneer u **Canon IJ Network Scanner Selector EX2 uitschakelen (Disable Canon IJ Network Scanner Selector EX2)** selecteert, kunt u niet via een netwerk scannen vanaf het bedieningspaneel.

Ingeschakeld:  , Uitgeschakeld: 

»» Belangrijk

- Wanneer u een model gebruikt waarmee u niet via een netwerk kunt scannen vanaf het bedieningspaneel, kunt u niet met het bedieningspaneel scannen, ook al is deze instelling geactiveerd.

Instellingen... (Settings...)



Het scherm Instellingen scannen-vanaf-pc wordt weergegeven. U kunt het model selecteren dat u wilt gebruiken.

Info (About)

Geeft informatie over de versie weer.

In het weergegeven dialoogvenster kunt u de taal wijzigen die u wilt gebruiken in het programma. De wijziging wordt van kracht na het opnieuw starten van de computer.

Afsluiten (Exit)

Sluit IJ Network Scanner Selector EX2 af;  (Ingeschakeld) of  (Uitgeschakeld) verdwijnt uit het systeemvak op het bureaublad.

Het scherm Instellingen scannen-vanaf-pc

Klik in het systeemvak op het bureaublad met de rechtermuisknop op het pictogram en kies **Instellingen... (Settings...)** om het scherm Instellingen scannen-vanaf-pc weer te geven.

Uw scanner of printer moet worden geselecteerd met IJ Network Scanner Selector EX2 voordat u via een netwerk kunt scannen.

Scanners

MAC-adressen van de scanners of printers die via het netwerk kunnen worden gebruikt, worden weergegeven.

U kunt per model één scanner of printer selecteren. Als u een scanner of printer selecteert, wordt scannen vanaf het bedieningspaneel automatisch mogelijk.

Instructies (Instructions)

Deze handleiding openen.

Instellingen scannen-vanaf-bedienspaneel (Scan-from-Operation-Panel Settings)

Het scherm Instellingen scannen-vanaf-bedienspaneel wordt weergegeven. U kunt maximaal drie scanners en printers selecteren om te scannen vanaf het bedieningspaneel. U kunt items scannen met het bedieningspaneel van de geselecteerde scanner of printer en de gescande afbeeldingen via een netwerk naar uw computer verzenden.

»» Belangrijk

- Wanneer u een model gebruikt waarmee u niet via een netwerk kunt scannen vanaf het bedieningspaneel, verschijnt dat model niet bij **Scanners** en is de instelling niet beschikbaar.

Het scherm Instellingen scannen-vanaf-bedienspaneel

Klik op **Instellingen scannen-vanaf-bedienspaneel (Scan-from-Operation-Panel Settings)** op het scherm Instellingen scannen-vanaf-pc om het scherm Instellingen scannen-vanaf-bedienspaneel weer te geven.

Scanners

MAC-adressen van de scanners of printers die via het netwerk kunnen worden gebruikt, worden weergegeven.

U kunt maximaal drie scanners en printers tegelijkertijd selecteren. Als u een scanner of printer selecteert, wordt scannen vanaf het bedieningspaneel automatisch mogelijk.

Instructies (Instructions)

Deze handleiding openen.

»» Belangrijk

- Wanneer u een model gebruikt waarmee u niet via een netwerk kunt scannen vanaf het bedieningspaneel, wordt **Instellingen scannen-vanaf-bedieningspaneel (Scan-from-Operation-Panel Settings)** mogelijk weergegeven in het scherm Instellingen scannen-vanaf-pc; de instelling is echter niet beschikbaar.

»» Opmerking

- Als uw scanner of printer niet wordt weergegeven, controleert u het volgende en klikt u op **OK** om het venster te sluiten. Vervolgens opent u het venster opnieuw en probeert u het apparaat nogmaals te selecteren.
 - MP Drivers wordt geïnstalleerd
 - De netwerkinstellingen van uw scanner of printer zijn voltooid nadat u de MP Drivers hebt geïnstalleerd
 - Netwerkcommunicatie tussen uw scanner of printer en de computer is ingeschakeldRaadpleeg 'Problemen met netwerkcommunicatie' voor uw model vanuit de startpagina van de *Online handleiding* als de scanner of printer nog steeds niet wordt weergegeven.
- U hoeft deze software niet te gebruiken wanneer u scant via USB. Raadpleeg '[IJ Network Scanner Selector EX2 verwijderen](#)' als u deze wilt verwijderen. Ook als dit niet is verwijderd, kunt u via USB scannen.

IJ Network Scanner Selector EX2 verwijderen

Voer de onderstaande procedure uit als u IJ Network Scanner Selector EX2 van de computer wilt verwijderen.

»» Belangrijk

- Als u IJ Network Scanner Selector EX2 hebt verwijderd, kunt u niet via een netwerk scannen.
- Meld u aan bij een gebruikersaccount met beheerdersrechten.

1. Klik op **Configuratiescherm (Control Panel) > Programma's (Programs) > Programma's en onderdelen (Programs and Features)**.
2. Selecteer **Canon IJ Network Scanner Selector EX2** en klik vervolgens op **Verwijderen/wijzigen (Uninstall/Change)**.

»» Opmerking

- Als het scherm **Gebruikersaccountbeheer (User Account Control)** verschijnt, klikt u op **Doorgaan (Continue)**.

3. Klik op **Ja (Yes)** als het bevestigingsvenster wordt weergegeven.
4. Klik op **OK** wanneer het verwijderen is voltooid.

»» Opmerking

- Klik op **OK** bij de vraag of u de computer opnieuw wilt opstarten. De computer wordt opnieuw opgestart.

Scantips

- ▶ **Resolutie**
- ▶ **Gegevensindelingen**
- ▶ **Kleurafstemming**

Resolutie

De gegevens in de door u gescande afbeelding zijn een verzameling puntjes die informatie over helderheid en kleur bevatten. De dichtheid van deze puntjes wordt 'resolutie' genoemd. De resolutie bepaalt hoeveel details de afbeelding bevat. De resolutie wordt uitgedrukt in het aantal puntjes per inch (dpi). Dpi is het aantal puntjes per inch (2,5 cm).

Hoe hoger de resolutie (waarde), des te gedetailleerder de afbeelding. Hoe lager de resolutie (waarde), des te minder details in de afbeelding.

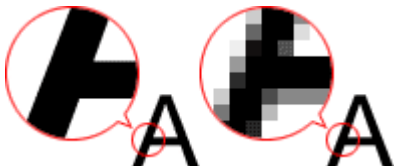

De resolutie instellen

U kunt de resolutie in de volgende schermen instellen.

IJ Scan Utility:

Resolutie (Resolution) op het tabblad  (Scannen vanaf een computer) in het dialoogvenster Instellingen

ScanGear (scannerstuurprogramma):

Uitvoerresolutie (Output Resolution) in **Instellingen voor uitvoer (Output Settings)** op het tabblad **Geavanceerde modus (Advanced Mode)**

Correcte resolutie-instellingen

Stel de resolutie in die hoort bij het gebruik van de gescande afbeelding.

Type item	Gebruik	Kleurenmodus	Correcte resolutie
Kleurenfoto	Kopiëren (Afdrukken)	Kleur	300 dpi
	Een briefkaart maken	Kleur	300 dpi
	Op een computer opslaan	Kleur	300 dpi
	Op een website gebruiken of toevoegen aan een e-mail	Kleur	150 dpi
Zwart-wit foto	Op een computer opslaan	Grijswaarden	300 dpi
	Op een website gebruiken of toevoegen aan een e-mail	Grijswaarden	150 dpi
Tekstdocument (document of tijdschrift)	Kopiëren	Kleur, Grijswaarden of Zwart-wit	300 dpi
	Toevoegen aan e-mail	Kleur, Grijswaarden of Zwart-wit	150 dpi

»» Belangrijk

- Als u de resolutie verdubbelt, wordt het gegevensformaat van de gescande afbeelding viermaal zo groot. Als het bestand te groot is, vermindert de uitvoersnelheid aanzienlijk en kan er bijvoorbeeld een gebrek aan geheugen ontstaan. Stel minimaal de resolutie in die hoort bij het gebruik van de gescande afbeelding.

»» Opmerking

- Wanneer u de gescande afbeelding groter wilt afdrukken, scan dan met een hogere resolutie dan hierboven wordt aangeraden.

Gegevensindelingen

Bij het opslaan van gescande afbeeldingen kunt u een gegevensindeling kiezen. Geef de meest geschikte gegevensindeling op, in overeenstemming met het gebruik van de afbeelding in een bepaalde toepassing.

De beschikbare gegevensindelingen zijn afhankelijk van de toepassing en het besturingssysteem (Windows of Mac OS).

Zie hieronder voor de eigenschappen van iedere gegevensindeling voor afbeeldingen.

PNG (standaardbestandsextensie: .png)

Een gegevensindeling die vaak op websites wordt gebruikt.

PNG is geschikt voor het bewerken van opgeslagen afbeeldingen.

JPEG (standaardbestandsextensie: .jpg)

Een gegevensindeling die vaak wordt gebruikt op websites en voor digitale camera's.

JPEG biedt hoge compressieverhoudingen. De kwaliteit van JPEG-afbeeldingen neemt echter enigszins af elke keer wanneer de afbeelding opnieuw wordt opgeslagen. De oorspronkelijke kwaliteit kan dan niet meer worden hersteld.

JPEG is niet beschikbaar voor zwart-wit afbeeldingen.

TIFF (standaardbestandsextensie: .tif)

Een gegevensindeling met een relatief hoge mate van compatibiliteit tussen verschillende computers en toepassingen.

TIFF is geschikt voor het bewerken van opgeslagen afbeeldingen.

»»» Opmerking

- Sommige TIFF-bestanden zijn niet compatibel.
- IJ Scan Utility ondersteunt de volgende TIFF-bestandsindelingen.
 - Binair zwart-wit zonder compressie
 - RGB (8 bits per kanaal) zonder compressie
 - Grijswaarden zonder compressie

PDF (standaardbestandsextensie: .pdf)

Een gegevensindeling voor elektronische documenten, ontwikkeld door Adobe Systems Incorporated.

Deze indeling is geschikt voor diverse computers en besturingssystemen. Lettertypen kunnen ook worden ingebed, zodat mensen in verschillende omgevingen de bestanden kunnen uitwisselen zonder zich over de verschillen hoeven na te denken.

Kleurafstemming

Kleurafstemming' is het aanbrengen van aanpassingen zodat de kleurtonen van het originele item, het monitorscherm en de kleurenafdruk met elkaar overeenkomen. Op uw scanner of printer worden de kleurtinten aangepast zoals hieronder wordt aangegeven.

Voorbeeld: sRGB is geselecteerd als uitvoerprofiel (doel):

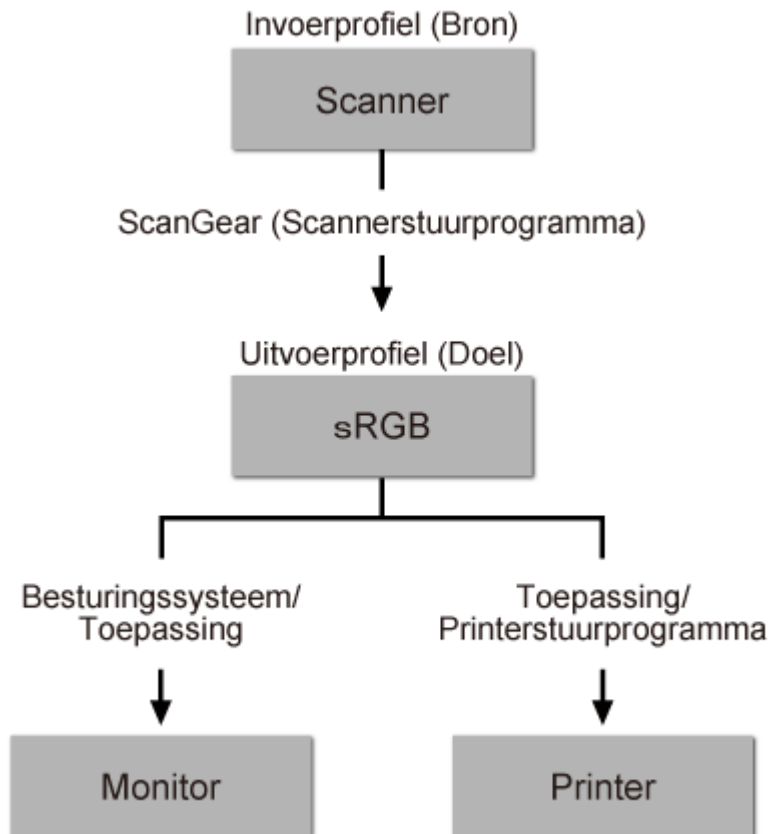

De kleurruimte van de afbeelding wordt geconverteerd van de kleurruimte van de scanner naar sRGB door ScanGear.

Wanneer de afbeelding wordt weergegeven op een monitor, wordt de kleurruimte van de afbeelding op basis van de monitorinstellingen van het besturingssysteem en de instellingen voor de werkruimte van de toepassing geconverteerd van sRGB naar de kleurruimte van de monitor.

Wanneer de afbeelding wordt afgedrukt, wordt de kleurruimte van de afbeelding op basis van de afdrুকinstellingen van de toepassing en de instellingen van het printerstuurprogramma geconverteerd van sRGB naar de kleurruimte van de printer.

Originelen plaatsen (scannen vanaf een computer)

Informatie over hoe u items moet plaatsen op de plaat of ADF (automatische documentinvoer) van uw scanner of printer. Plaats de items op de juiste manier op de plaat, afhankelijk van het type item dat u wilt scannen. Anders worden de items mogelijk niet goed gescand.

»»» Belangrijk

- Leg geen voorwerpen op de documentklep. Wanneer u de documentklep opent, kunnen er voorwerpen in uw scanner of printer vallen, wat leidt tot slecht functioneren.
- Zorg dat de documentklep tijdens het scannen is gesloten.
- Raak de knoppen op het bedieningspaneel of de LCD-monitor niet aan wanneer u de documentklep opent of sluit. Dit kan leiden tot een onverwachte werking.

■ [Items plaatsen \(glasplaat\)](#)

■ [Documenten plaatsen \(ADF \(automatische documentinvoer\)\)](#)

Items plaatsen (glasplaat)

Plaats items zoals hieronder beschreven om te scannen door het itemtype en de grootte automatisch te detecteren.

»»» Belangrijk

- Wanneer u scant terwijl u het papierformaat hebt opgegeven in IJ Scan Utility of ScanGear (scannerstuurprogramma), lijnt u een bovenhoek van het item uit met de hoek met de pijl (positiemarkering) op de plaat.
- Foto's die in verschillende vormen zijn uitgesneden en items die kleiner zijn dan 3 vierkante cm (1,2 vierkante inch) kunnen niet precies worden uitgesneden tijdens het scannen.
- Reflecterende disclabels worden mogelijk niet zoals verwacht gescand.

Voor foto's, ansichtkaarten, visitekaartjes of BD's/ dvd's/cd's	Voor tijdschriften, kranten of documenten
 <p>Eén item plaatsen:</p> <p>Plaats het item met de bedrukte zijde naar beneden op de glasplaat, waarbij u 1 cm (0,4 inch) of meer ruimte vrij laat tussen de randen (schuin gestreept gebied) van de glasplaat en het item. Delen die op het diagonaal gestreepte gebied zijn geplaatst kunnen niet worden gescand.</p>	 <p>Plaats het item met de bedrukte zijde naar beneden op de glasplaat en lijn een bovenhoek van het item uit met de hoek bij de pijl (positiemarkering) op de glasplaat. Delen die op het diagonaal gestreepte gebied zijn geplaatst kunnen niet worden gescand.</p>

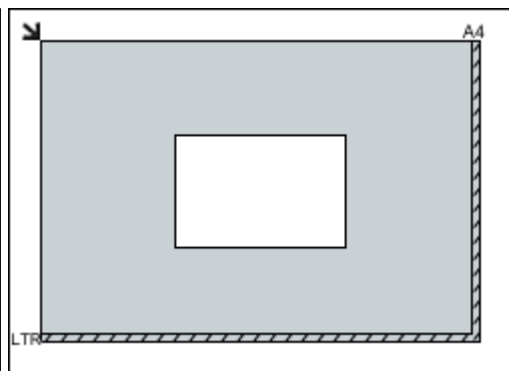

»»» Belangrijk

- Grote items (zoals foto's op A4-formaat) die alleen tegen de randen/pijl (positiemarkering) van de plaat kunnen worden geplaatst, worden mogelijk opgeslagen als PDF-bestanden. Als u bestanden in een andere indeling dan PDF wilt opslaan, geeft u bij het scannen de gegevensindeling op.

Meerdere items plaatsen:

Houd een ruimte van 1 cm (0,4 inch) of meer vrij tussen de randen (schuin gestreept gebied) van de glasplaat en de items, en tussen de items. Delen die op het diagonaal gestreepte gebied zijn geplaatst kunnen niet worden gescand.

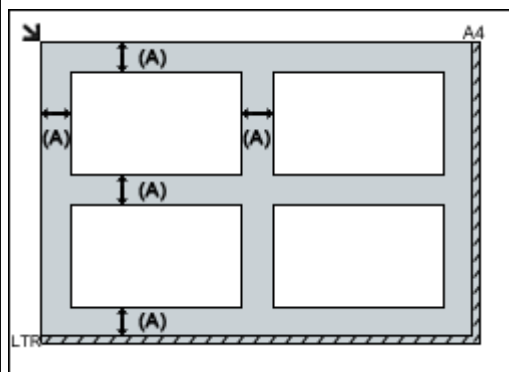

(A) meer dan 1 cm (0,4 inch)

»»» Opmerking

- U kunt maximaal 12 items plaatsen.
- Als u items iets scheef plaatst (10 graden of minder), wordt de positie automatisch gecorrigeerd.

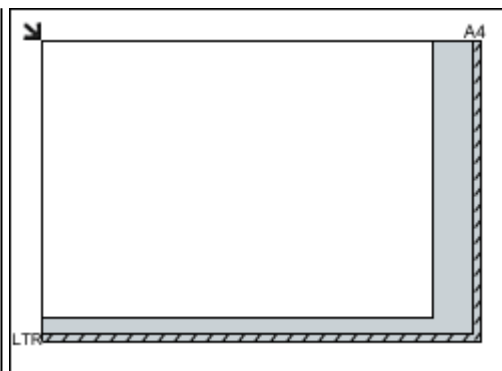

»»» Belangrijk

- Zie [Originelen plaatsen](#) voor de gedeelten waarin items niet kunnen worden gescand.

Documenten plaatsen (ADF (automatische documentinvoer))

»»» Belangrijk

- Laat geen dikke items op de plaat liggen tijdens het scannen vanuit de ADF. Dit kan leiden tot papierstoringen.
- Als u twee of meer documenten wilt scannen, moet u documenten van hetzelfde formaat plaatsen en uitlijnen.

- Zie [Ondersteunde originelen](#) voor ondersteunde documentformaten bij scannen vanuit de ADF.

1. Open de documentlade.



2. Plaats de documenten op de ADF en stel de documentgeleiders in op de breedte van de documenten.

Plaats de documenten met de bedrukte zijde omhoog totdat u een piepgeluid hoort.



Scaninstellingen voor het netwerk

U kunt uw scanner of printer aansluiten op een netwerk om deze te delen met meerdere computers of om afbeeldingen naar een bepaalde computer te scannen.

»»» Belangrijk

- U kunt niet met meerdere gebruikers tegelijk scannen.

»»» Opmerking

- Voltooi van tevoren de netwerkinstellingen van uw scanner of printer met behulp van de installatie-cd-rom of volgens de instructies op onze website.
- Met een netwerkverbinding duurt het scannen langer dan met een USB-verbinding.

Geef de volgende instellingen op om scannen via een netwerk in te schakelen.

Uw scanner of printer opgeven

Geef met IJ Network Scanner Selector EX de scanner op die u wilt gebruiken. Als u de scanner opgeeft, kunt u via een netwerk scannen vanaf uw computer of het bedieningspaneel.

»»» Belangrijk



- Als het product dat u wilt gebruiken, wordt gewijzigd met IJ Network Scanner Selector EX, wordt het product dat wordt gebruikt om te scannen met IJ Scan Utility ook gewijzigd. Het product voor scannen vanaf het bedieningspaneel wordt ook gewijzigd.

Als uw scanner of printer niet is geselecteerd in IJ Scan Utility, controleert u of deze is geselecteerd met IJ Network Scanner Selector EX.

Raadpleeg voor meer informatie 'Het menu en instellingenscherf van IJ Network Scanner Selector EX2' voor uw model vanaf de startpagina van de *Online handleiding*.

- Als u vanaf het bedieningspaneel wilt scannen, geeft u van tevoren uw scanner of printer op met IJ Network Scanner Selector EX.

1. Controleer of IJ Network Scanner Selector EX wordt uitgevoerd.

Als IJ Network Scanner Selector EX wordt uitgevoerd, wordt  (IJ Network Scanner Selector EX2) weergegeven in het systeemvak op het bureaublad. Klik op  om ook de verborgen pictogrammen in te schakelen.

»»» Opmerking

- Als het pictogram niet wordt weergegeven in het systeemvak op het bureaublad, volgt u de onderstaande procedure om te starten.

- **Windows 10:**

Klik in het menu **Start** op **Alle apps (All apps) > Canon Utilities > IJ Network Scanner Selector EX2**.

- **Windows 8.1/Windows 8:**

Klik in het startscherf op **IJ Network Scanner Selector EX2**.

Als **IJ Network Scanner Selector EX2** niet op het startscherm wordt weergegeven, selecteert u de charm **Zoeken (Search)** en zoekt u vervolgens naar 'IJ Network Scanner Selector EX'.

- **Windows 7/Windows Vista:**

Klik in het menu **Start** op **Alle programma's (All Programs) > Canon Utilities > IJ Network Scanner Selector EX2 > IJ Network Scanner Selector EX2**.

Het pictogram wordt weergegeven in het systeemvak op het bureaublad en het scherm Instellingen scannen-vanaf-pc wordt weergegeven. Ga in dat geval verder met stap 3.

2. Klik met de rechtermuisknop op het pictogram  (IJ Network Scanner Selector EX2) in het systeemvak op het bureaublad en selecteer vervolgens **Instellingen... (Settings...)**.

Het scherm Instellingen scannen-vanaf-pc wordt weergegeven.

3. Selecteer uw scanner of printer bij **Scanners**.

Normaliter is het MAC-adres van uw scanner of printer al geselecteerd nadat het netwerk is ingesteld. In dat geval hoeft u het apparaat niet nogmaals te selecteren.

»»» Belangrijk

- Als er meerdere scanners zijn in het netwerk, worden meerdere modelnamen weergegeven. Als dat het geval is, kunt u per model één scanner selecteren.

4. Klik op **OK**.

»»» Opmerking

- De scanner die is geselecteerd op het scherm Instellingen scannen-vanaf-pc wordt ook automatisch geselecteerd op het scherm Instellingen scannen-vanaf-bedieningspaneel.

Instellen voor scannen met IJ Scan Utility

Als u wilt scannen vanuit IJ Scan Utility met een scanner of printer die is verbonden met een netwerk, geeft u uw scanner of printer op met IJ Network Scanner Selector EX en voert u de onderstaande procedure uit om de verbindingstatus tussen de computer en het apparaat te wijzigen.

1. [IJ Scan Utility starten](#).
2. Selecteer 'Canon XXX series Network' (waarbij 'XXX' de modelnaam is) voor **Productnaam (Product Name)**.
3. Klik op **Instellingen (Settings...)** om een andere scanner te gebruiken die is verbonden met een netwerk.

4. Klik op  (Algemene instellingen) en klik vervolgens op **Selecteren (Select)** bij **Productnaam (Product Name)**.

Het scherm Instellingen scannen-vanaf-pc van IJ Network Scanner Selector EX wordt weergegeven.
Selecteer de scanner die u wilt gebruiken en klik op **OK**.

5. Klik in het dialoogvenster **Instellingen (Algemene instellingen) (Settings (General Settings))** op **OK**.

Het hoofdscherm IJ Scan Utility verschijnt weer. U kunt scannen via een netwerkverbinding.



Instelling voor scannen vanaf het bedieningspaneel

U kunt de instelling selecteren voor het scannen vanaf het bedieningspaneel.

»» Belangrijk

- Stel van tevoren in dat IJ Scan Utility uw scanner of printer gebruikt via een netwerkverbinding.
 - [Instellen voor scannen met IJ Scan Utility](#)

1. Controleer of IJ Network Scanner Selector EX wordt uitgevoerd.

Als IJ Network Scanner Selector EX wordt uitgevoerd, wordt  (IJ Network Scanner Selector EX2) weergegeven in het systeemvak op het bureaublad. Klik op  om ook de verborgen pictogrammen in te schakelen.

»» Opmerking

- Als het pictogram niet wordt weergegeven in het systeemvak op het bureaublad, volgt u de onderstaande procedure om te starten.
 - **Windows 10:**
Klik in het menu **Start** op **Alle apps (All apps) > Canon Utilities > IJ Network Scanner Selector EX2**.
 - **Windows 8.1/Windows 8:**
Klik in het startscherm op **IJ Network Scanner Selector EX2**.
Als **IJ Network Scanner Selector EX2** niet op het startscherm wordt weergegeven, selecteert u de charm **Zoeken (Search)** en zoekt u vervolgens naar 'IJ Network Scanner Selector EX'.
 - **Windows 7/Windows Vista:**
Klik in het menu **Start** op **Alle programma's (All Programs) > Canon Utilities > IJ Network Scanner Selector EX2 > IJ Network Scanner Selector EX2**.

Het pictogram wordt weergegeven in het systeemvak op het bureaublad en het scherm Instellingen scannen-vanaf-pc wordt weergegeven. Ga in dat geval verder met stap 3.

2. Klik met de rechtermuisknop op het pictogram  (IJ Network Scanner Selector EX2) in het systeemvak op het bureaublad en selecteer vervolgens **Instellingen... (Settings...)**.
Het scherm Instellingen scannen-vanaf-pc wordt weergegeven.

3. Klik op **Instellingen scannen-vanaf-bedieningspaneel (Scan-from-Operation-Panel Settings)**.

Het scherm Instellingen scannen-vanaf-bedieningspaneel wordt weergegeven.

4. Selecteer uw scanner of printer bij **Scanners** en klik op **OK**.

Selecteer het MAC-adres van uw scanner of printer.

»»» Opmerking

- Wanneer er meerdere scanners via een netwerk zijn aangesloten, kunt u maximaal drie scanners selecteren.

5. Klik in het scherm Instellingen scannen-vanaf-pc op **OK**.

»»» Opmerking

- Als uw scanner of printer niet wordt weergegeven, controleert u het volgende en klikt u op **OK** om het venster te sluiten. Vervolgens opent u het venster opnieuw en probeert u het apparaat nogmaals te selecteren.
 - MP Drivers wordt geïnstalleerd
 - De netwerkinstellingen van uw scanner of printer zijn voltooid nadat u de MP Drivers hebt geïnstalleerd
 - Netwerkcommunicatie tussen uw scanner of printer en de computer is ingeschakeld

Raadpleeg [Problemen met netwerkcommunicatie](#) als het probleem nog steeds niet is opgelost.

Scannen vanaf een computer (Mac OS)

- ▶ **IJ Scan Utility gebruiken**
- ▶ **Scannerstuurprogramma gebruiken**
- ▶ **Scantips**
- ▶ **Originelen plaatsen (scannen vanaf een computer)**
- ▶ **Scaninstellingen voor het netwerk**

Scannen via het bedieningspaneel

- Gescande gegevens naar de computer sturen met het bedieningspaneel
 - ▼ **Basisbeginselen**
- Gescande gegevens verzenden als e-mail vanaf een computer
- Gescande gegevens verzenden als e-mail vanaf het apparaat
- Gescande gegevens opslaan op een USB-flashstation
- Gescande gegevens naar een gedeelde map op de computer sturen
- Gescande gegevens verwijderen van een USB-flashstation
- Items instellen voor scannen met het bedieningspaneel
- Het bedieningspaneel instellen met IJ Scan Utility (Windows)
- Het bedieningspaneel instellen met IJ Scan Utility (Mac OS)

Gescande gegevens naar de computer sturen met het bedieningspaneel

Controleer het volgende voordat u gescande gegevens naar de computer verstuurt:

- **MP Drivers is geïnstalleerd. (Windows)**

Als MP Drivers nog niet is geïnstalleerd, installeert u MP Drivers met de installatie-cd-rom of vanaf de Canon-website.

- **Het scannerstuurprogramma is geïnstalleerd. (Mac OS)**

Als het scannerstuurprogramma nog niet is geïnstalleerd, kunt u het installeren vanaf de Canon-website.

- **De printer is correct verbonden met een computer.**

Controleer of de printer correct is verbonden met de computer.

De USB-kabel of LAN-kabel mag niet worden aangesloten of losgekoppeld terwijl de printer in gebruik is of wanneer de computer in de slaapstand of stand-by staat.

Als u scant via een netwerkverbinding, moet u ervoor zorgen dat alle vereiste instellingen zijn opgegeven.

- Voor Windows:

- [Scaninstellingen voor het netwerk](#)

- Voor Mac OS:

- Scaninstellingen voor het netwerk

- **De bestemming en de bestandsnaam zijn opgegeven in Canon IJ Scan Utility.**

U kunt de bestemming en de bestandsnaam opgeven in Canon IJ Scan Utility. Meer informatie over de instellingen van Canon IJ Scan Utility:

- Voor Windows:

- [Dialoogvenster Instellingen](#)

- Voor Mac OS:

- Dialoogvenster Instellingen

Bij Mac OS X 10.11 is opstarten van Canon IJ Scan Utility nodig om de gescande gegevens naar uw computer door te sturen.

Volg onderstaande procedure om gescande gegevens naar de computer te sturen.

1. [Zorg dat de printer is ingeschakeld.](#)

2. Veeg over het HOME-scherm en tik op  **Scannen (Scan).**

- [Het bedieningspaneel gebruiken](#)

Het scherm waarin u kunt selecteren waar de gegevens worden opgeslagen, wordt weergegeven.



3. Tik op  **PC**.

4. Tik op de computer waarnaar u de gescande gegevens wilt doorsturen.

Tik op **Lokaal (USB) (Local (USB))** voor een computer die via USB is aangesloten of tik op de computer om de gescande gegevens door te sturen naar een computer in het netwerk.



Het stand-byscherm voor scannen wordt weergegeven.

»»» Opmerking

- Wanneer u de gescande gegevens naar de computer doorstuurt via WSD (een van de netwerkprotocollen die worden ondersteund in Windows 10, Windows 8.1, Windows 8, Windows 7 en Windows Vista), selecteert u **Inschak. (Enable)** voor **WSD-scan vanaf dit apparaat (WSD scan from this device)** bij **WSD-instelling (WSD setting)** bij **Andere instellingen (Other settings)** in **LAN-instellingen (LAN settings)** onder **Apparaatinstellingen (Device settings)**.

■ [WSD-instelling \(WSD setting\)](#)

Als u tikt op **Opn. zoeken (Search again)**, zoekt de printer opnieuw naar de verbonden computers.

5. Geef de gewenste instellingen op.

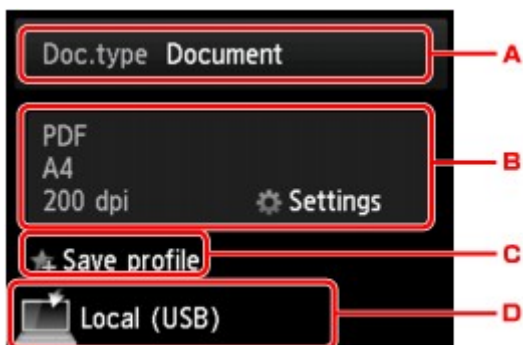

- A. Tik hierop om het documenttype te selecteren.

»»» Opmerking

- Wanneer u de gescande gegevens via WSD naar de computer doorstuurt, kunt u geen documenttype selecteren.

Document

Hiermee wordt het origineel op de glasplaat of in de ADF gescand als een document, waarbij de instellingen bij **Scaninstelling. (Scan settings)** worden toegepast.

Foto (Photo)

Het origineel op de glasplaat wordt gescand als een foto, waarbij de instellingen bij **Scaninstelling. (Scan settings)** worden toegepast.

- B. Tik hierop om het scherm **Scaninstelling. (Scan settings)** weer te geven.

Meer informatie over de instellingsitems:

- [Items instellen voor scannen met het bedieningspaneel](#)

- C. Tik hierop om de huidige scaninstellingen als aangepaste instelling te registreren.

- [Favoriete instellingen \(aangepaste profielen\) registreren](#)

- D. Tik hierop om het scherm weer te geven waarin u de bestemming kunt selecteren.

6. [Plaats een origineel document op de glasplaat of in de ADF.](#)

7. Druk op de knop **Kleur (Color)** voor scannen in kleur of op de knop **Zwart (Black)** voor scannen in zwart-wit.

»»» Opmerking

- Wanneer u de gescande gegevens via WSD naar de computer doorstuurt, drukt u op de knop **Kleur (Color)**.
- Als het origineel niet correct is geplaatst, wordt er een bericht weergegeven op het aanraakscherm. Plaats het origineel op de glasplaat of in de ADF op basis van de scaninstellingen.

- **Als u het origineel in de ADF plaatst:**

De printer begint met scannen en de gescande gegevens worden doorgestuurd naar de computer.

- **Als u het origineel op de glasplaat legt:**

- Wanneer u **JPEG** of **TIFF** selecteert bij **Indeling (Format)** op het scherm met scaninstellingen, begint de printer met scannen en worden de gescande gegevens naar de computer doorgestuurd.
- Als u **PDF** of **Compacte PDF (Compact PDF)** selecteert bij **Indeling (Format)** op het scherm voor scaninstellingen, wordt een bevestigingsscherm weergegeven waarin wordt gevraagd of u wilt doorgaan met scannen nadat het scannen is voltooid.

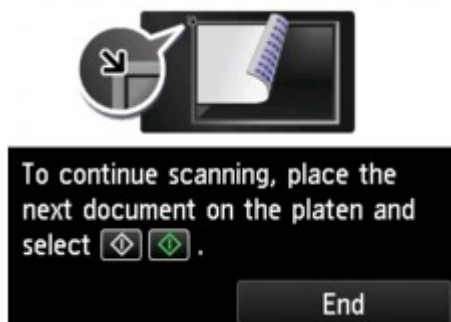

Als u doorgaat met scannen, plaatst u het origineel op de glasplaat en start het scannen.

Als u niet wilt doorgaan met scannen, tikt u op **Beëindigen (End)**. De gescande gegevens worden naar de computer doorgestuurd.

De gescande gegevens worden doorgestuurd naar de computer op basis van de instellingen die zijn opgegeven in Canon IJ Scan Utility.

Verwijder het origineel van de glasplaat of uit de documentuitvoersleuf nadat het scannen is voltooid.

Als het scherm voor programmaselectie wordt geopend (Windows):

Mogelijk wordt het venster voor programmaselectie weergegeven nadat u op de knop **Kleur (Color)** of **Zwart (Black)** drukt. Selecteer in dit geval **Canon IJ Scan Utility** en klik op **OK**.

Als u originelen wilt scannen met geavanceerde instellingen of als u de gescande afbeeldingen wilt bewerken of afdrukken:

Als u originelen scant vanaf een computer, kunt u de gescande afbeeldingen bewerken. U kunt de afbeeldingen bijvoorbeeld optimaliseren of bijsnijden.

Daarnaast kunt u de gescande afbeeldingen bewerken of afdrukken met de compatibele toepassingssoftware.

■ [IJ Scan Utility gebruiken](#)

»»» Opmerking

- Voor Windows:

- U kunt een WIA-compatibele toepassing gebruiken om originelen te scannen met deze printer.

Voor meer informatie:

■ [Scannen met WIA-stuurprogramma](#)

- Als u een gescand document wilt converteren naar tekst:

■ [Tekst extraheren van gescande afbeeldingen \(OCR\)](#)

Gescande gegevens verzenden als e-mail vanaf een computer

Controleer het volgende voordat u gescande gegevens aan een e-mailbericht toevoegt:

- **MP Drivers is geïnstalleerd. (Windows)**

Als MP Drivers nog niet is geïnstalleerd, installeert u MP Drivers met de installatie-cd-rom of vanaf de Canon-website.

- **Het scannerstuurprogramma is geïnstalleerd. (Mac OS)**

Als het scannerstuurprogramma nog niet is geïnstalleerd, kunt u het installeren vanaf de Canon-website.

- **De printer is correct verbonden met een computer.**

Controleer of de printer correct is verbonden met de computer.

De USB- of LAN-kabel mag niet worden aangesloten of losgekoppeld terwijl de printer in gebruik is of wanneer de computer in de slaapstand of stand-by staat.

Als u scant via een netwerkverbinding, moet u ervoor zorgen dat alle vereiste instellingen zijn opgegeven.

- Voor Windows:

- [Scaninstellingen voor het netwerk](#)

- Voor Mac OS:

- Scaninstellingen voor het netwerk

- **De e-mailsoftware en de bestandsnaam zijn opgegeven in Canon IJ Scan Utility.**

U kunt de bestemming en de bestandsnaam opgeven in Canon IJ Scan Utility. Meer informatie over de instellingen van Canon IJ Scan Utility:

- Voor Windows:

- [Dialoogvenster Instellingen](#)

- Voor Mac OS:

- Dialoogvenster Instellingen

Bij Mac OS X 10.11 is opstarten van Canon IJ Scan Utility nodig om de gescande gegevens naar uw computer door te sturen.

Volg de onderstaande procedure om de gescande gegevens als e-mail vanaf de computer te verzenden.

1. [Zorg dat de printer is ingeschakeld.](#)

2. Veeg over het HOME-scherm en tik op  **Scannen (Scan).**

- [Het bedieningspaneel gebruiken](#)

Het scherm waarin u kunt selecteren waar de gegevens worden opgeslagen, wordt weergegeven.



3. Tik op  **Toevoegen aan e-mail (Attach to E-mail)**.

4. Tik op  **E-mail vanaf pc (E-mail from PC)**.

5. Tik op de computer waarnaar u de gescande gegevens wilt doorsturen.

Tik op **Lokaal (USB) (Local (USB))** voor een computer die via USB is aangesloten of tik op de computer om de gescande gegevens door te sturen naar een computer in het netwerk.



Het stand-byscherm voor scannen wordt weergegeven.

6. Geef de gewenste instellingen op.

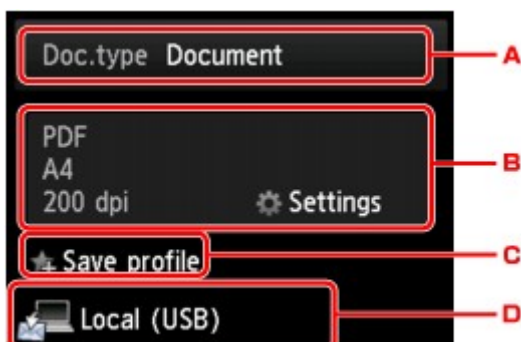

A. Tik hierop om het documenttype te selecteren.

Document

Hiermee wordt het origineel op de glasplaat of in de ADF gescand als een document, waarbij de instellingen bij **Scaninstelling. (Scan settings)** worden toegepast.

Foto (Photo)

Het origineel op de glasplaat wordt gescand als een foto, waarbij de instellingen bij **Scaninstelling. (Scan settings)** worden toegepast.

B. Tik hierop om het scherm **Scaninstelling. (Scan settings)** weer te geven.

Meer informatie over de instellingsitems:

■ [Items instellen voor scannen met het bedieningspaneel](#)

C. Tik hierop om de huidige scaninstellingen als aangepaste instelling te registreren.

■ [Favoriete instellingen \(aangepaste profielen\) registreren](#)

D. Tik hierop om het scherm weer te geven waarin u de bestemming kunt selecteren.

7. [Plaats een origineel document op de glasplaat of in de ADF.](#)

8. Druk op de knop **Kleur (Color)** voor scannen in kleur of op de knop **Zwart (Black)** voor scannen in zwart-wit.

»» Opmerking

- Als het origineel niet correct is geplaatst, wordt er een bericht weergegeven op het aanraakscherm. Plaats het origineel op de glasplaat of in de ADF op basis van de scaninstellingen.

• Als u het origineel in de ADF plaatst:

De printer begint met scannen en de gescande gegevens worden naar de computer doorgestuurd en als bijlage aan een e-mail toegevoegd.

• Als u het origineel op de glasplaat legt:

- Wanneer u **JPEG** selecteert voor **Indeling (Format)** op het scherm met scaninstellingen, begint de printer met scannen en worden de gescande gegevens naar de computer doorgestuurd en als bijlage aan een e-mail toegevoegd.
- Als u **PDF** of **Compacte PDF (Compact PDF)** selecteert bij **Indeling (Format)** op het scherm voor scaninstellingen, wordt een bevestigingsscherm weergegeven waarin wordt gevraagd of u wilt doorgaan met scannen nadat het scannen is voltooid.

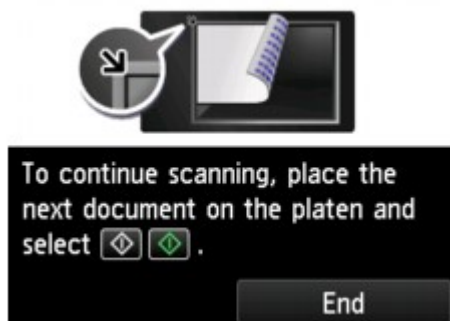

Als u doorgaat met scannen, plaatst u het origineel op de glasplaat en start het scannen.

Als u niet wilt doorgaan met scannen, tikt u op **Beëindigen (End)**. De gescande gegevens worden naar de computer doorgestuurd.

De gescande gegevens worden doorgestuurd naar de computer en als bijlage aan een e-mail toegevoegd op basis van de instellingen die zijn opgegeven in Canon IJ Scan Utility.

Raadpleeg de handleiding van de e-mailsoftware voor informatie over de instellingen of het verzenden van e-mail.

Verwijder het origineel van de glasplaat of uit de documentuitvoersleuf nadat het scannen is voltooid.

Als het scherm voor programmaselectie wordt geopend (Windows):

Mogelijk wordt het venster voor programmaselectie weergegeven nadat u op de knop **Kleur (Color)** of **Zwart (Black)** drukt. Selecteer in dit geval **Canon IJ Scan Utility** en klik op **OK**.

Gescande gegevens verzenden als e-mail vanaf het apparaat

- **Gescande gegevens verzenden als e-mail vanaf het apparaat**
- **Het e-mailadres van ontvangers registreren**
- **Ontvangers registreren voor groeps-e-mail**
- **Geregistreerde gegevens wijzigen**
- **Geregistreerde gegevens verwijderen**
- **Het e-mailadresboek importeren/exporteren**

Gescande gegevens verzenden als e-mail vanaf het apparaat

U kunt gescande gegevens vanaf de printer als e-mail verzenden.

Controleer het volgende voordat u deze functie gaat gebruiken.

- **De printer is verbonden met een LAN.**

Controleer of de printer correct is verbonden met een LAN.

- **De instellingen van de e-mailserver zijn voltooid met de externe UI.**

■ [E-mailserver instellen](#)

- **De instellingen voor het als e-mail verzenden van gescande gegevens zijn opgegeven via de externe UI.**

■ [E-mailinstellingen opgeven voor het verzenden van gescande gegevens](#)

Volg de onderstaande procedure om de gescande gegevens als e-mail vanaf de printer te verzenden.

1. [Zorg dat de printer is ingeschakeld.](#)



2. Veeg over het HOME-scherm en tik op **Scannen (Scan)**.

■ [Het bedieningspaneel gebruiken](#)

Het scherm waarin u kunt selecteren waar de gegevens worden opgeslagen, wordt weergegeven.



3. Tik op  **Toevoegen aan e-mail (Attach to E-mail)**.

4. Tik op  **E-mail direct vanaf apparaat (E-mail directly from device)**.

5. Tik op **Geadresseerden selecteren (Select recipients)**.

6. Geef de ontvanger(s) op.

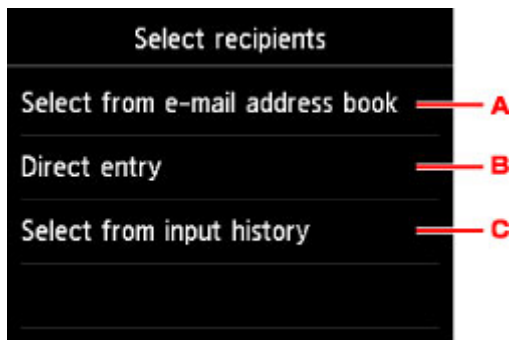

- A. Tik hier om de ontvanger(s) in het adresboek te selecteren.
- B. Tik hier om het e-mailadres van de ontvanger in te voeren.
- C. Tik hier om de ontvanger(s) in de invoergeschiedenis te selecteren.

7. Selecteer instellingen voor e-mailverzending.

het onderstaande venster wordt weergegeven.

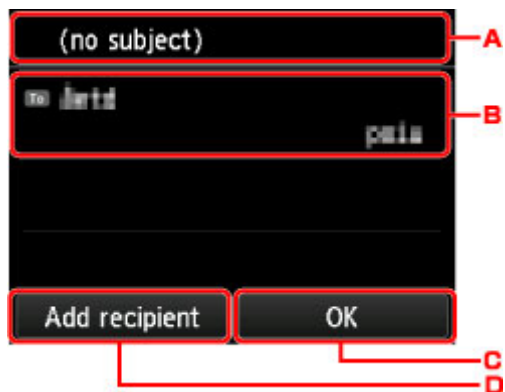

- A. Tik hier om het onderwerp in te voeren.
- B. Tik hier om de onderstaande items te selecteren.

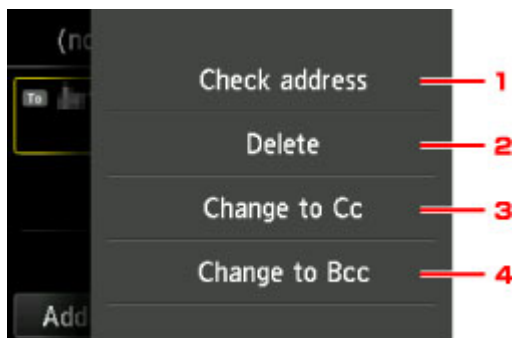

1. Tik hier om het adres te controleren. Als u tikt op **Bewerken (Edit)**, kunt u het adres wijzigen.
2. Als u hier tikt en **Ja (Yes)** selecteert, wordt de ontvanger verwijderd.
3. Tik hier om over te schakelen naar CC.
4. Tik hier om over te schakelen naar BCC.

»»» **Opmerking**

- Als u CC of BCC wilt wijzigen in Aan, tikt u op de ontvanger en tikt u op **Wijzigen in Aan (Change to To)**.

- C. Tik hierop om de ontvanger op te geven.
- D. Tik hierop om de ontvanger toe te voegen.

8. Geef de gewenste instellingen op.

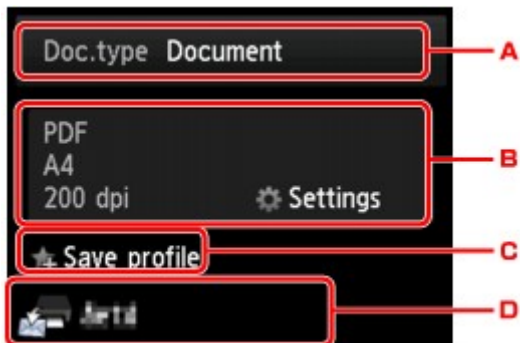

- A. Tik hierop om het documenttype te selecteren.

Document

Hiermee wordt het origineel op de glasplaat of in de ADF gescand als een document, waarbij de instellingen bij **Scaninstelling. (Scan settings)** worden toegepast.

Foto (Photo)

Het origineel op de glasplaat wordt gescand als een foto, waarbij de instellingen bij **Scaninstelling. (Scan settings)** worden toegepast.

- B. Tik hierop om het scherm **Scaninstelling. (Scan settings)** weer te geven.

Meer informatie over de instellingsitems:

- [Items instellen voor scannen met het bedieningspaneel](#)

- C. Tik hierop om de huidige scaninstellingen als aangepaste instelling te registreren.

- [Favoriete instellingen \(aangepaste profielen\) registreren](#)

- D. Tik hierop om het scherm weer te geven waarin u de bestemming kunt selecteren.

9. [Plaats een origineel document op de glasplaat of in de ADF.](#)

10. Druk op de knop **Kleur (Color)** voor scannen in kleur of op de knop **Zwart (Black)** voor scannen in zwart-wit.

►► Opmerking

- Als het origineel niet correct is geplaatst, wordt er een bericht weergegeven op het aanraakscherm. Plaats het origineel op de glasplaat of in de ADF op basis van de scaninstellingen.

- Als u **AAN (ON)** selecteert voor **Voorbeeld (Preview)** op het scherm met scaninstellingen: Het voorbeeldscherm wordt weergegeven voordat het gescande origineel per e-mail wordt verzonden.

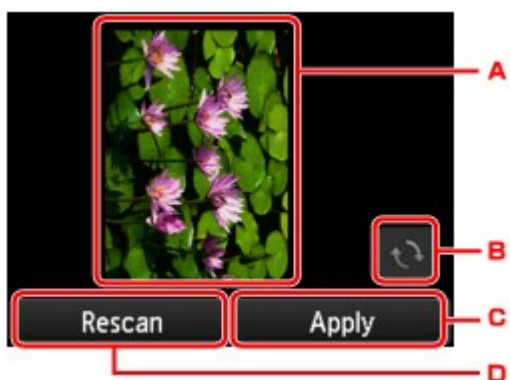

A. Het voorbeeld van de gescande gegevens wordt weergegeven.

B. Tik hierop om het voorbeeldscherm te draaien.

Dit wordt weergegeven als u **PDF** of **Compacte PDF (Compact PDF)** selecteert voor **Indeling (Format)** op het scherm met de scaninstellingen.

C. Tik hierop om het gescande origineel als e-mail te verzenden.

D. Tik hierop om het origineel opnieuw te scannen.

- **Als u het origineel in de ADF plaatst:**

De printer begint met scannen en de gescande gegevens worden als e-mail verzonden.

- **Als u het origineel op de glasplaat legt:**

- Wanneer u **JPEG** selecteert voor **Indeling (Format)** op het scherm met scaninstellingen, begint de printer met scannen en worden de gescande gegevens als een e-mail verzonden.
- Als u **PDF** of **Compacte PDF (Compact PDF)** selecteert bij **Indeling (Format)** op het scherm voor scaninstellingen, wordt een bevestigingsscherm weergegeven waarin wordt gevraagd of u wilt doorgaan met scannen nadat het scannen is voltooid.

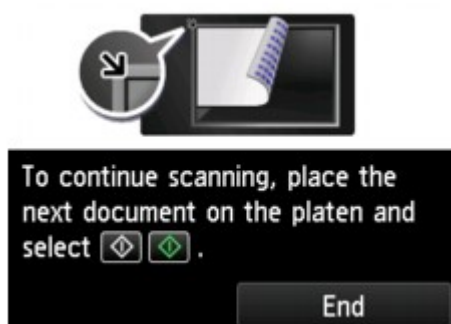

Als u doorgaat met scannen, plaatst u het origineel op de glasplaat en start het scannen.

Als u niet wilt doorgaan met scannen, tikt u op **Beëindigen (End)**. De gescande gegevens worden als e-mail verzonden.

Verwijder het origineel van de glasplaat of uit de documentuitvoersleuf nadat het scannen is voltooid.

Verzendlog controleren

Als u tikt op **Controleer verzendlog (Check send log)** bij **E-mail direct vanaf apparaat (E-mail directly from device)**, worden de volgende items weergegeven.

- **Verzendlog weergeven (Display send log)**

Geeft het verzendlog van de printer weer (maximaal 100). Tik op het item om meer informatie te controleren.

- **Verzendlog afdrukken (Print send log)**

Drukt het verzendlog van de printer af. Tik op **Ja (Yes)** om het afdrukken te starten.

Het e-mailadres van ontvangers registreren

Voordat u het adresboek van de printer kunt gebruiken, moet u het e-mailadres van de ontvangers registreren. Volg de onderstaande procedure om het e-mailadres van de ontvangers te registreren.

1. [Zorg dat de printer is ingeschakeld.](#)

2. Veeg over het HOME-scherm en tik op  **Scannen (Scan)**.

■ [Het bedieningspaneel gebruiken](#)

Het scherm waarin u kunt selecteren waar de gegevens worden opgeslagen, wordt weergegeven.



3. Tik op  **Toevoegen aan e-mail (Attach to E-mail)**.

4. Tik op  **E-mail direct vanaf apparaat (E-mail directly from device)**.

5. Tik op **E-mailadresboek bewerken (Edit e-mail address book)**.

6. Tik op **E-mailadresboek weergeven (Display e-mail address book)**.

Het scherm voor het selecteren van een ID-nummer wordt weergegeven.

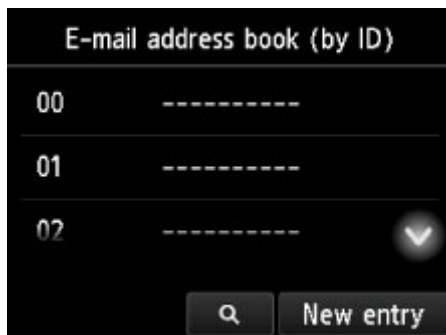

»»» Opmerking

- Als u de ontvangers al hebt geregistreerd, wordt de naam van de ontvanger naast het ID-nummer weergegeven. Als u de groepsmail al hebt geregistreerd, worden het pictogram  en de groepsnaam naast het ID-nummer weergegeven.

7. Selecteer een niet-geregistreerd ID-nummer.

»»» Opmerking

- Als u de ontvangers al hebt geregistreerd en ze op naam worden weergegeven, tikt u op **Wijzig weerg.** (**Switch view**) De geregistreerde ontvangers worden weergegeven op ID-nummer.
- Als u op **Nieuwe invoer (New entry)** tikt, wordt het eerstvolgende niet-geregistreerde ID-nummer geselecteerd.

8. Tik op **E-mailadres registreren (Register e-mail address)**.

9. Selecteer een registratiemethode.

- **Direct invoeren (Direct entry)**

Het scherm voor het registreren van het e-mailadres en de naam van de ontvanger wordt weergegeven. Ga naar de volgende stap.

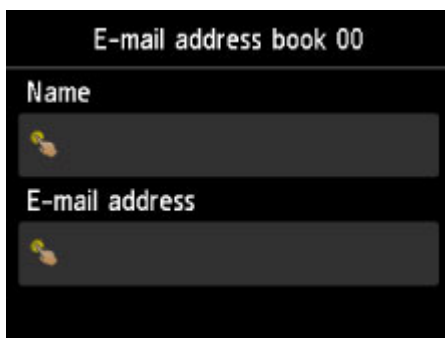

- **Selecteren in verzendlog (Select from send log)**

Wanneer u deze registratiemethode selecteert, wordt een scherm weergegeven waarin u het e-mailadres in de verzendlogs kunt selecteren.

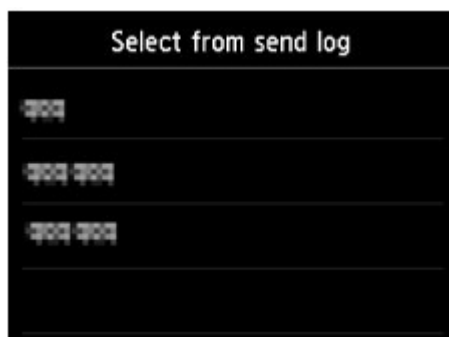

Als u een e-mailadres in de verzendlogs selecteert, wordt een scherm weergegeven waarin u het e-mailadres en de naam van de ontvanger kunt registreren. Ga naar de volgende stap.

10. Voer de naam van de ontvanger in.

1. Tik op het invoerveld voor de naam.

Het scherm voor het invoeren van het teken wordt weergegeven.

2. Voer de naam van de ontvanger in.



3. Tik op **OK**.

»» **Opmerking**

- U kunt maximaal 16 tekens inclusief spaties opgeven voor de naam.

■ [Cijfers, letters en symbolen invoeren](#)

11. Voer het e-mailadres van de ontvanger in.

Als u een e-mailadres hebt geselecteerd via **Selecteren in verzendlog (Select from send log)**, is het opgegeven e-mailadres al ingevoerd. Als u het e-mailadres niet wijzigt, gaat u naar de volgende stap.

1. Tik op het invoerveld voor het e-mailadres.
2. Voer het e-mailadres van de ontvanger in.



3. Tik op **OK**.

»» **Opmerking**

- U kunt voor het e-mailadres maximaal 60 tekens (40 tekens in de V.S., Canada, Korea en sommige regio's van Latijns-Amerika) invoeren, inclusief spaties.

■ [Cijfers, letters en symbolen invoeren](#)

12. Tik op **Registreren (Register)** om de registratie te voltooien.

»» Opmerking

- Als u het nummer en de naam van een andere ontvanger wilt registreren, selecteert u een niet-geregistreerd ID-nummer. De procedure is vervolgens hetzelfde.

Ontvangers registreren voor groeps-e-mail

Als u twee of meer geregistreerde e-mailadressen registreert als groeps-e-mail, kunt u dezelfde mail verzenden aan alle ontvangers die voor de groeps-e-mail zijn geregistreerd.

1. [Zorg dat de printer is ingeschakeld.](#)

2. Veeg over het HOME-scherm en tik op  **Scannen (Scan).**

■ [Het bedieningspaneel gebruiken](#)

Het scherm waarin u kunt selecteren waar de gegevens worden opgeslagen, wordt weergegeven.



3. Tik op  **Toevoegen aan e-mail (Attach to E-mail).**

4. Tik op  **E-mail direct vanaf apparaat (E-mail directly from device).**

5. Tik op **E-mailadresboek bewerken (Edit e-mail address book).**

6. Tik op **E-mailadresboek weergeven (Display e-mail address book).**

Het scherm voor het selecteren van een ID-nummer wordt weergegeven.



»»» Opmerking

- Als u de ontvangers al hebt geregistreerd, wordt de naam van de ontvanger naast het ID-nummer weergegeven. Als u de groepsmail al hebt geregistreerd, worden het pictogram  en de groepsnaam naast het ID-nummer weergegeven.

7. Selecteer een niet-geregistreerd ID-nummer.

»»» Opmerking

- Als u de ontvangers al hebt geregistreerd en ze op naam worden weergegeven, tikt u op **Wijzig weerg.** (**Switch view**) De geregistreerde ontvangers worden weergegeven op ID-nummer.
- Als u op **Nieuwe invoer** (**New entry**) tikt, wordt het eerstvolgende niet-geregistreerde ID-nummer geselecteerd.

8. Tik op **Groeps-e-mail registreren** (**Register group e-mail**).

Het scherm voor het registreren van de groepsnaam en het groepslid wordt weergegeven.

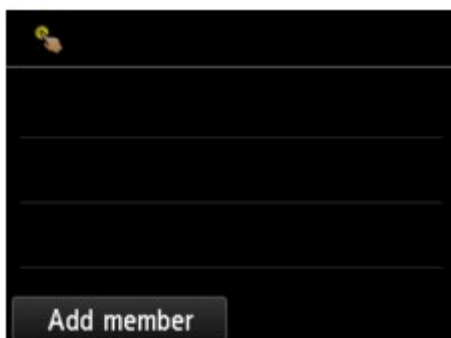

9. Geef de groepsnaam op.

1. Tik op het invoerveld voor de groepsnaam.

Het scherm voor het invoeren van het teken wordt weergegeven.

2. Geef de groepsnaam op.



3. Tik op **OK**.

»»» Opmerking

- U kunt maximaal 16 tekens inclusief spaties opgeven voor de naam.

10. Registreer de geregistreerde ontvanger als een lid van de groeps-e-mail.

1. Tik op **Lid toevoegen (Add member)**.

Het adresboek wordt weergegeven.

Weergave op naam

Weergave op ID-nummer

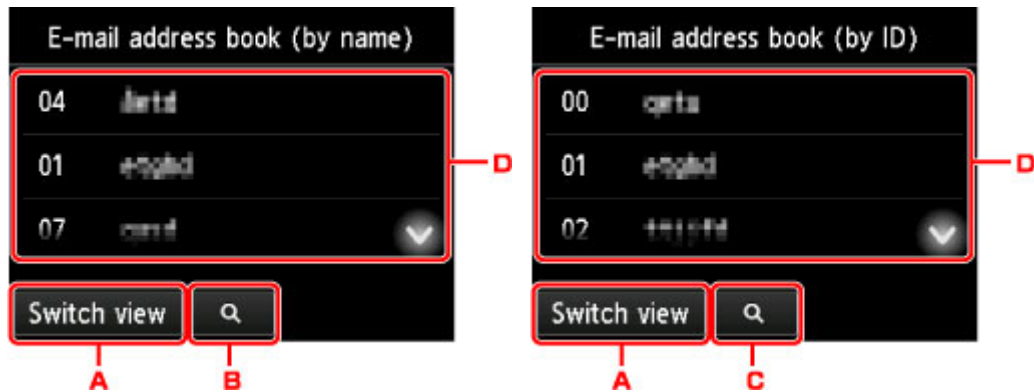

- A. Tik hierop om over te schakelen van weergave op naam naar weergave op ID-nummer.
- B. Tik hierop om het scherm weer te geven waarin u een initiaal kunt selecteren. U kunt de geregistreerde ontvanger zoeken door naar zijn of haar initiaal te zoeken.



Door het initiaal te selecteren, worden de geregistreerde ontvangers in alfabetische volgorde vanaf het geselecteerde teken weergegeven.

- C. Tik hierop om het scherm weer te geven waarop u een ID-nummer van de geregistreerde ontvanger kunt selecteren. U kunt de geregistreerde ontvanger zoeken door naar zijn of haar ID-nummer te zoeken.



Als u het ID-nummer invoert en op **OK** tikt, worden de geregistreerde ontvangers op volgorde weergegeven vanaf de ontvanger met het geselecteerde ID-nummer.

D. De ontvangers die kunnen worden geregistreerd, worden weergegeven.

2. Tik op een ontvanger om deze als groepslid te registreren.

Het lid dat kan worden geregistreerd wordt in de lijst weergegeven.

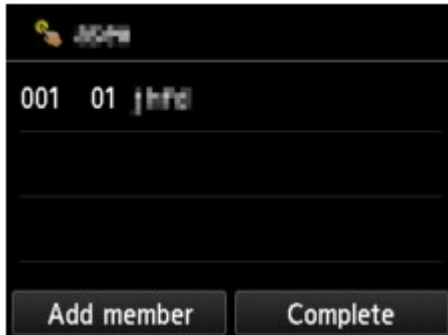

»» Opmerking

- Als u een ontvanger uit de groeps-e-mail wilt verwijderen, tikt u op de ontvanger die u uit de lijst wilt verwijderen. Nadat het bevestigingsscherm wordt weergegeven, tikt u op **Ja (Yes)** om de ontvanger uit de groeps-e-mail te verwijderen.

3. Tik nogmaals op **Lid toevoegen (Add member)** als u nog een lid wilt toevoegen.

Het adresboek wordt weergegeven.

4. Tik op een ontvanger om deze als groepslid te registreren.

Het lid dat kan worden geregistreerd wordt in de lijst weergegeven.

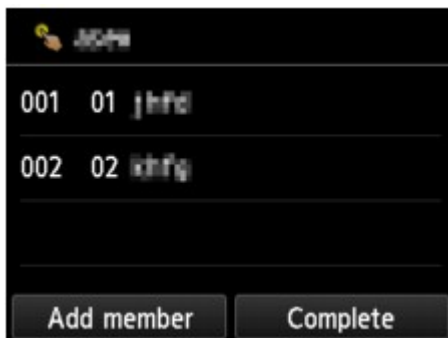

Herhaal de procedure als u nog een lid aan dezelfde groeps-e-mail wilt toevoegen.

11. Tik op **Voltooien (Complete)** om de registratie te voltooien.

»» Opmerking

- Als u nog een groep wilt registreren, selecteert u een niet-geregistreerd ID-nummer. De procedure is vervolgens hetzelfde.

Geregistreerde gegevens wijzigen

Ga als volgt te werk om de geregistreerde gegevens voor ontvangers en groeps-e-mail te wijzigen.

1. [Zorg dat de printer is ingeschakeld.](#)

2. Veeg over het HOME-scherm en tik op  **Scannen (Scan).**

■ [Het bedieningspaneel gebruiken](#)

Het scherm waarin u kunt selecteren waar de gegevens worden opgeslagen, wordt weergegeven.

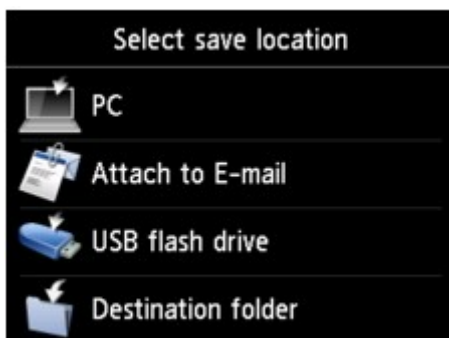

3. Tik op  **Toevoegen aan e-mail (Attach to E-mail).**
4. Tik op  **E-mail direct vanaf apparaat (E-mail directly from device).**
5. Tik op **E-mailadresboek bewerken (Edit e-mail address book).**
6. Tik op **E-mailadresboek weergeven (Display e-mail address book).**
7. Tik op een ontvanger of een groeps-e-mail om deze te wijzigen.
8. Wijzig de geregistreerde gegevens.

- U kunt als volgt afzonderlijke ontvangers wijzigen:

1. Tik op **E-mailadres bewerken (Edit e-mail address).**

Het scherm met de registratiegegevens van de geselecteerde ontvanger wordt weergegeven.

2. Tik op het invoerveld voor de naam of het e-mailadres.

Het bewerkingsscherm wordt weergegeven.

3. Wijzig de naam of het e-mailadres.

4. Tik op **OK.**

Het aanraakscherm gaat terug naar het vorige scherm voor registratiegegevens.

5. Tik op **Registreren (Register)**.
- Een groeps-e-mail wijzigen:
 1. Tik op **Groeps-e-mail bewerken (Edit group e-mail)**.

Het scherm met de registratiegegevens voor de groeps-e-mail wordt weergegeven.
 2. Tik op het invoerveld voor de naam om de groepsnaam te wijzigen.

Wanneer het bewerkingsscherm voor de groepsnaam wordt weergegeven, wijzigt u de groepsnaam en tikt u op **OK**.
 3. Tik op **Lid toevoegen (Add member)** als u een lid wilt toevoegen.

Wanneer het telefoonboek van de printer wordt weergegeven, tikt u op de ontvanger die u wilt toevoegen.
 4. Als u een lid wilt verwijderen, tikt u op de ontvanger in de lijst.

Wanneer het bevestigingsscherm wordt weergegeven, tikt u op **Ja (Yes)** om de ontvanger uit de groeps-e-mail te verwijderen.
 5. Tik op **Voltooien (Complete)** om de wijzigingen te voltooien.

Geregistreerde gegevens verwijderen

Ga als volgt te werk om de geregistreerde gegevens voor ontvangers en groeps-e-mail te verwijderen.



1. [Zorg dat de printer is ingeschakeld.](#)

2. Veeg over het HOME-scherm en tik op  **Scannen (Scan).**

■ [Het bedieningspaneel gebruiken](#)

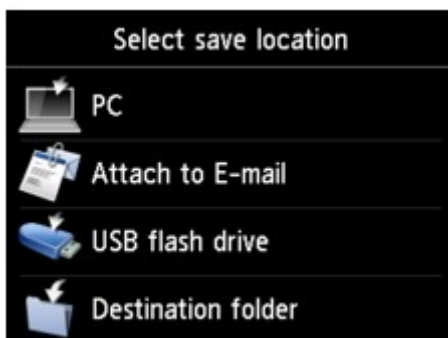
Het scherm waarin u kunt selecteren waar de gegevens worden opgeslagen, wordt weergegeven.



3. Tik op  **Toevoegen aan e-mail (Attach to E-mail).**
4. Tik op  **E-mail direct vanaf apparaat (E-mail directly from device).**
5. Tik op **E-mailadresboek bewerken (Edit e-mail address book).**
6. Tik op **E-mailadresboek weergeven (Display e-mail address book).**
7. Tik op een ontvanger of groeps-e-mail om deze te verwijderen.
8. Tik op **E-mailadres verwijderen (Delete e-mail address)** of **Groeps-e-mail verwijderen (Delete group e-mail).**
9. Wanneer het bevestigingsscherm wordt weergegeven, tikt u op **Ja (Yes)** om de verwijdering te bevestigen.

Het e-mailadresboek importeren/exporteren

U kunt een e-mailadresboek importeren dat is opgeslagen op een USB-flashstation of het e-mailadresboek dat op de printer is opgeslagen exporteren naar een USB-flashstation.

■ [Het e-mailadresboek importeren](#)

■ [Het e-mailadresboek exporteren](#)

Het e-mailadresboek importeren

Volg de onderstaande procedure om het e-mailadresboek te importeren.

1. [Zorg dat de printer is ingeschakeld.](#)

2. Veeg over het HOME-scherm en tik op  **Scannen (Scan)**.

■ [Het bedieningspaneel gebruiken](#)

Het scherm waarin u kunt selecteren waar de gegevens worden opgeslagen, wordt weergegeven.



3. [Plaats het USB-flashstation in de poort voor het USB-flashstation.](#)

4. Tik op  **Toevoegen aan e-mail (Attach to E-mail)**.

5. Tik op  **E-mail direct vanaf apparaat (E-mail directly from device)**.

6. Tik op **E-mailadresboek bewerken (Edit e-mail address book)**.

7. Tik op **E-mailadresboek importeren (Import e-mail address book)**.

8. Controleer het bericht dat wordt weergegeven en tik op **Ja (Yes)**.

Het adresboek dat op het USB-flashstation is opgeslagen, wordt geïmporteerd en het adresboek op de printer wordt overschreven. (De naam van het adresboek is 'EMAIL_ADDRESS.BIN').

Het e-mailadresboek exporteren

Volg de onderstaande procedure om het e-mailadresboek te exporteren.

1. [Zorg dat de printer is ingeschakeld.](#)

2. Veeg over het HOME-scherm en tik op  **Scannen (Scan)**.

■ [Het bedieningspaneel gebruiken](#)

Het scherm waarin u kunt selecteren waar de gegevens worden opgeslagen, wordt weergegeven.



3. [Plaats het USB-flashstation in de poort voor het USB-flashstation.](#)

»»» Opmerking

- Om te voorkomen dat het e-mailadresboek wordt overschreven, kunt u het adresboek niet opslaan op een USB-flashstation dat al een adresboek bevat.
Verwijder het adresboek van het USB-flashstation of gebruik er een zonder adresboek.
- De map die het e-mailadresboek bevat, heet 'CANON_SC_EMAIL_ADDRESS.BIN'.

4. Tik op  **Toevoegen aan e-mail (Attach to E-mail)**.

5. Tik op  **E-mail direct vanaf apparaat (E-mail directly from device)**.

6. Tik op **E-mailadresboek bewerken (Edit e-mail address book)**.

7. Tik op **E-mailadresboek exporteren (Export e-mail address book)**.

8. Controleer het bericht dat wordt weergegeven en tik op **Ja (Yes)**.

Het adresboek op de printer wordt opgeslagen op het USB-flashstation.

Gescande gegevens opslaan op een USB-flashstation

U kunt gescande gegevens rechtstreeks opslaan op het USB-flashstation.

»» Belangrijk

- Verwijder het USB-flashstation niet uit de printer in de volgende omstandigheden:
 - Tijdens het scannen
 - Voordat de gescande gegevens zijn opgeslagen
- Uit veiligheidsoverwegingen wordt u aangeraden regelmatig een back-up van de gescande gegevens die op een USB-flashstation zijn opgeslagen, op een ander medium op te slaan om onverwacht verlies te voorkomen.
- Canon is niet aansprakelijk voor enige schade aan of verlies van gegevens om welke reden dan ook, ook niet binnen de garantieperiode.

1. [Zorg dat de printer is ingeschakeld.](#)

2. Veeg over het HOME-scherm en tik op  **Scannen (Scan)**.

■ [Het bedieningspaneel gebruiken](#)

Het scherm waarin u kunt selecteren waar de gegevens worden opgeslagen, wordt weergegeven.



3. [Plaats het USB-flashstation in de poort voor het USB-flashstation.](#)

4. Tik op  **USB-flashstation (USB flash drive)**.

»» Opmerking

- Wanneer in een bericht wordt weergegeven dat een bedieningsbeperking is ingeschakeld, neemt u contact op met de beheerder van de printer die u gebruikt.

5. Tik op  **Opsl. op USB-flashstation (Save to USB flash drive)**.

Het stand-byscherm voor scannen wordt weergegeven.

6. Pas de instellingen zo nodig aan.

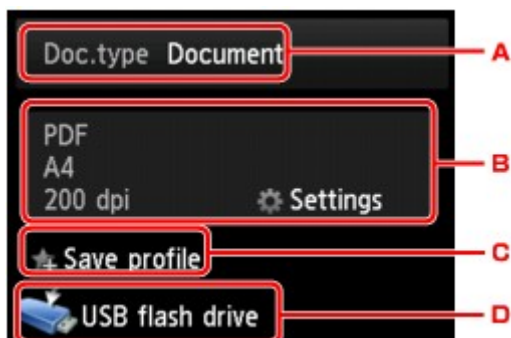

A. Tik hierop om het documenttype te selecteren.

Document

Hiermee wordt het origineel op de glasplaat of in de ADF gescand als een document, waarbij de instellingen bij **Scaninstelling. (Scan settings)** worden toegepast.

Foto (Photo)

Het origineel op de glasplaat wordt gescand als een foto, waarbij de instellingen bij **Scaninstelling. (Scan settings)** worden toegepast.

B. Tik hierop om het scherm **Scaninstelling. (Scan settings)** weer te geven.

Meer informatie over de instellingsitems:

■ [Items instellen voor scannen met het bedieningspaneel](#)

C. Tik hierop om de huidige scaninstellingen als aangepaste instelling te registreren.

■ [Favoriete instellingen \(aangepaste profielen\) registreren](#)

D. Tik hierop om het scherm weer te geven waarin u de bestemming kunt selecteren.

7. [Plaats een origineel document op de glasplaat of in de ADF.](#)

8. Druk op de knop **Kleur (Color)** voor scannen in kleur of op de knop **Zwart (Black)** voor scannen in zwart-wit.

Opmerking

• Als het origineel niet correct is geplaatst, wordt er een bericht weergegeven op het aanraakscherm. Plaats het origineel op de glasplaat of in de ADF op basis van de scaninstellingen.

• Als u **AAN (ON)** selecteert voor **Voorbeeld (Preview)** op het scherm met scaninstellingen:

Het voorbeeldscherm wordt weergegeven voordat het gescande origineel op het USB-flashstation wordt opgeslagen.

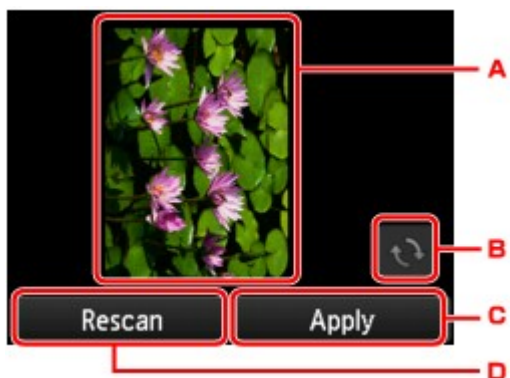

A. Het voorbeeld van de gescande gegevens wordt weergegeven.

B. Tik hierop om het voorbeeldscherm te draaien.

Dit wordt weergegeven als u **PDF** of **Compacte PDF (Compact PDF)** selecteert voor **Indeling (Format)** op het scherm met de scaninstellingen.

C. Tik hierop om het gescande origineel op het USB-flashstation op te slaan.

D. Tik hierop om het origineel opnieuw te scannen.

• **Als u het origineel in de ADF plaatst:**

De printer begint met scannen en de gescande gegevens worden opgeslagen op het USB-flashstation.

• **Als u het origineel op de glasplaat legt:**

- Wanneer u **JPEG** selecteert voor **Indeling (Format)** op het scherm met scaninstellingen, begint de printer met scannen en worden de gescande gegevens op het USB-flashstation opgeslagen.
- Als u **PDF** of **Compacte PDF (Compact PDF)** selecteert bij **Indeling (Format)** op het scherm voor scaninstellingen, wordt een bevestigingsscherm weergegeven waarin wordt gevraagd of u wilt doorgaan met scannen nadat het scannen is voltooid.

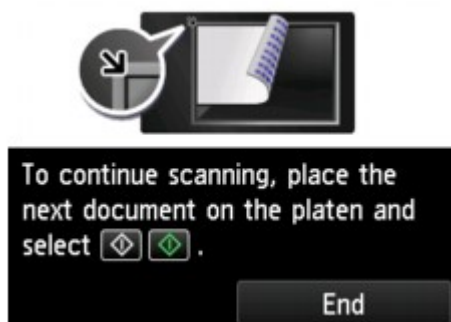

Als u doorgaat met scannen, plaatst u het origineel op de glasplaat en start het scannen.

Als u niet wilt doorgaan met scannen, tikt u op **Beëindigen (End)**. De gescande gegevens worden in één PDF-bestand opgeslagen op het USB-flashstation.

Wanneer u de originelen continue scant, kunt u maximaal 100 pagina's in één PDF-bestand opslaan.

Verwijder het origineel van de glasplaat of uit de documentuitvoersleuf nadat het scannen is voltooid.

»» Opmerking

- Als het USB-flashstation vol raakt tijdens het scannen van afbeeldingen, kunt u alleen de reeds gescande afbeeldingen opslaan.
- U kunt maximaal 2000 bestanden met gescande gegevens in de gegevensindelingen PDF en JPEG opslaan.
- De gescande gegevens worden opgeslagen op het USB-flashstation met de volgende mapnaam en bestandsnaam:
 - Mapnaam: (bestandsextensie: PDF): CANON_SC\DOCUMENT\0001
 - Mapnaam: (bestandsextensie: JPG): CANON_SC\IMAGE\0001
 - Bestandsnaam: opeenvolgende nummers, beginnend bij SCN_0001
 - Bestandsdatum: de datum en tijd van het moment van opslaan die zijn ingesteld in de printer.

Meer informatie over het instellen van de datum en tijd:

■ [Informatie over de afzender instellen](#)

- Gescande gegevens op een USB-flashstation importeren op de computer

U kunt de gescande gegevens die zijn opgeslagen op een USB-flashstation importeren naar de computer. Nadat u de gegevens hebt gescand, sluit u het USB-flashstation aan op de computer en importeert u de gegevens.

Gescande gegevens naar een gedeelde map op de computer sturen

Controleer het volgende voordat u gescande gegevens naar de gedeelde map op de computer verstuurt:

- **MP Drivers en Canon Quick Utility Toolbox zijn geïnstalleerd. (Windows)**

Als MP Drivers en Canon Quick Utility Toolbox nog niet zijn geïnstalleerd, installeert u ze met de installatie-cd-rom of vanaf onze website.

- **Het scannerstuurprogramma en Canon Quick Utility Toolbox zijn geïnstalleerd. (Mac OS)**

Als het scannerstuurprogramma en Canon Quick Utility Toolbox nog niet zijn geïnstalleerd, kunt u ze installeren vanaf onze website.

- **De printer is correct verbonden met een computer via een LAN.**

- **De doelmap is van tevoren geregistreerd met Canon Quick Utility Toolbox.**

U kunt de doelmap registreren met behulp van Canon Quick Utility Toolbox. Meer informatie over de instellingen van Canon Quick Utility Toolbox:

- Voor Windows:

- [Instellingen voor doelmap](#)

- Voor Mac OS:

- [Instellingen voor doelmap](#)

Volg onderstaande procedure om gescande gegevens naar de gedeelde map op de computer te sturen.

1. [Zorg dat de printer is ingeschakeld.](#)



2. Veeg over het HOME-scherm en tik op **Scannen (Scan)**.

■ [Het bedieningspaneel gebruiken](#)

Het scherm waarin u kunt selecteren waar de gegevens worden opgeslagen, wordt weergegeven.



3. Tik op  **Doelmap (Destination folder)**.

»»» Opmerking

- Wanneer in een bericht wordt weergegeven dat een bedieningsbeperking is ingeschakeld, neemt u contact op met de beheerder van de printer die u gebruikt.

4. Tik op het scherm **Selecteer map (Select folder)** op de map waarin u gescande gegevens wilt opslaan.

»»» Opmerking

- Wanneer u een pincode voor een geregistreerde map opgeeft, verschijnt er een scherm waarin u wordt gevraagd een pincode in te voeren. Door een PIN-code in te voeren kunt u de gedeelde map als de doelmap toewijzen.

5. Geef de gewenste instellingen op.

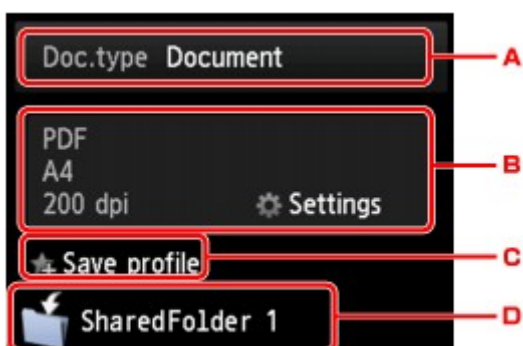

- A. Tik hierop om het documenttype te selecteren.

Document

Hiermee wordt het origineel op de glasplaat of in de ADF gescand als een document, waarbij de instellingen bij **Scaninstelling. (Scan settings)** worden toegepast.

Foto (Photo)

Het origineel op de glasplaat wordt gescand als een foto, waarbij de instellingen bij **Scaninstelling. (Scan settings)** worden toegepast.

- B. Tik hierop om het scherm **Scaninstelling. (Scan settings)** weer te geven.

Meer informatie over de instellingsitems:

- [Items instellen voor scannen met het bedieningspaneel](#)

- C. Tik hierop om de huidige scaninstellingen als aangepaste instelling te registreren.

- [Favoriete instellingen \(aangepaste profielen\) registreren](#)

- D. Tik hierop om het scherm weer te geven waarin u de bestemming kunt selecteren.

6. [Plaats een origineel document op de glasplaat of in de ADF.](#)

7. Druk op de knop **Kleur (Color)** voor scannen in kleur of op de knop **Zwart (Black)** voor scannen in zwart-wit.

»» Opmerking

- Als het origineel niet correct is geplaatst, wordt er een bericht weergegeven op het aanraakscherm. Plaats het origineel op de glasplaat of in de ADF op basis van de scaninstellingen.

- Als u **AAN (ON)** selecteert voor **Voorbeeld (Preview)** op het scherm met scaninstellingen:
Het voorbeeldscherm wordt weergegeven voordat het gescande origineel naar de gedeelde map op de computer wordt doorgestuurd.

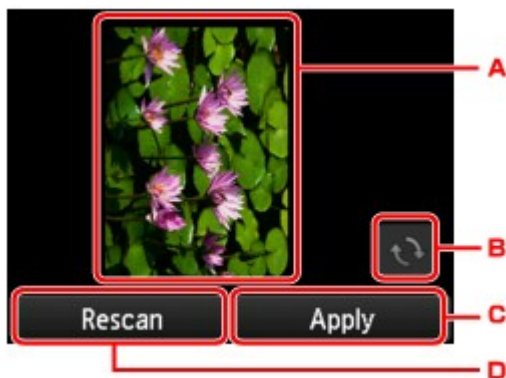

- A. Het voorbeeld van de gescande gegevens wordt weergegeven.
 - B. Tik hierop om het voorbeeldscherm te draaien.
Dit wordt weergegeven als u **PDF** of **Compacte PDF (Compact PDF)** selecteert voor **Indeling (Format)** op het scherm met de scaninstellingen.
 - C. Tik hierop om het gescande origineel naar de gedeelde map op de computer te sturen.
 - D. Tik hierop om het origineel opnieuw te scannen.
- **Als u het origineel in de ADF plaatst:**
De printer begint met scannen en de gescande gegevens worden doorgestuurd naar de gedeelde map op de computer.
 - **Als u het origineel op de glasplaat legt:**
 - Wanneer u **JPEG** selecteert voor **Indeling (Format)** op het scherm met scaninstellingen, begint de printer met scannen en worden de gescande gegevens opgeslagen in de gedeelde map op de computer.
 - Als u **PDF** of **Compacte PDF (Compact PDF)** selecteert bij **Indeling (Format)** op het scherm voor scaninstellingen, wordt een bevestigingsscherm weergegeven waarin wordt gevraagd of u wilt doorgaan met scannen nadat het scannen is voltooid.

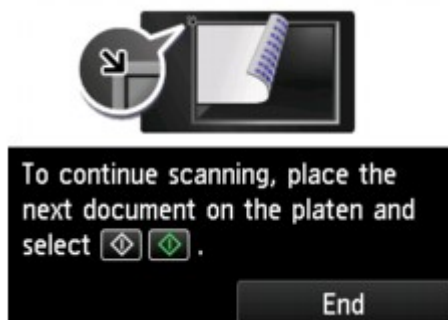

Als u doorgaat met scannen, plaatst u het origineel op de glasplaat en start het scannen.

Als u niet wilt doorgaan met scannen, tikt u op **Beëindigen (End)**. De gescande gegevens worden in één PDF-bestand naar de gedeelde map op de computer doorgestuurd.

De gescande gegevens worden doorgestuurd naar de gedeelde map op de computer op basis van de instellingen die zijn opgegeven in Canon Quick Utility Toolbox.

Verwijder het origineel van de glasplaat of uit de documentuitvoersleuf nadat het scannen is voltooid.

Gescande gegevens verwijderen van een USB-flashstation

U kunt gescande gegevens van het USB-flashstation verwijderen via het bedieningspaneel.

1. [Zorg dat de printer is ingeschakeld.](#)

2. Veeg over het HOME-scherm en tik op  **Scannen (Scan).**

 [Het bedieningspaneel gebruiken](#)

Het scherm waarin u kunt selecteren waar de gegevens worden opgeslagen, wordt weergegeven.

3. [Plaats het USB-flashstation in de poort voor het USB-flashstation.](#)

4. Tik op  **USB-flashstation (USB flash drive).**

»» Opmerking

- Wanneer in een bericht wordt weergegeven dat een bedieningsbeperking is ingeschakeld, neemt u contact op met de beheerder van de printer die u gebruikt.

5. Tik op  **Opgesl. gegevens verwijd. (Delete saved data)**



De lijst met bestanden wordt weergegeven.

6. Selecteer de gegevens die u wilt verwijderen.

Lijst met bestandsnamen

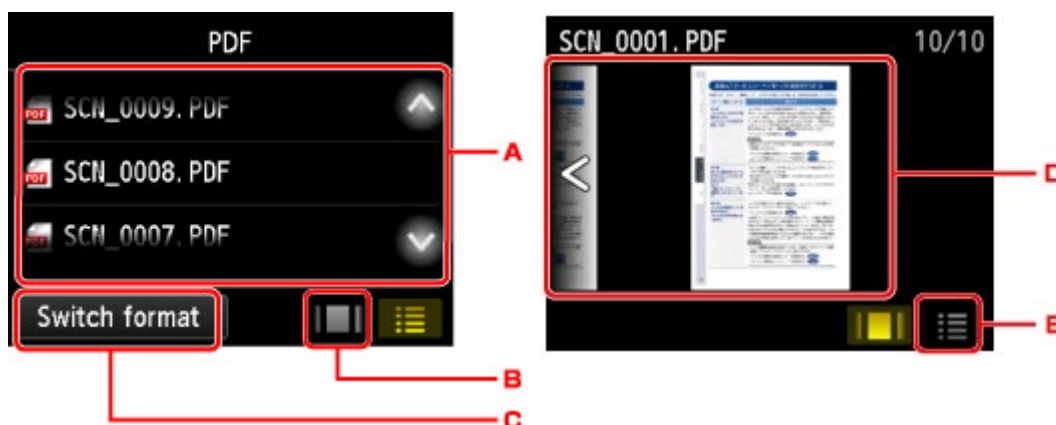
Voorbeeldscherm



- A. Veeg verticaal of tik op   om de bestandsnaam weer te geven en tik om de gegevens te verwijderen.

Wanneer de indeling voor PDF-gegevens is geselecteerd, wordt alleen de eerste pagina van de PDF-gegevens op het aanraakscherm weergegeven.

B. Tik hierop om het voorbeeldscherm weer te geven.

Wanneer de indeling voor PDF-gegevens is geselecteerd, wordt alleen de eerste pagina van de PDF-gegevens op het aanraakscherm weergegeven.

C. Tik hierop om het bestandstype te wijzigen dat wordt weergegeven op het aanraakscherm.

D. Veeg om de gegevens weer te geven en tik om de gegevens te verwijderen.

E. Tik hierop om de lijst met bestandsnamen weer te geven.

7. Tik op **Ja (Yes)** in het bevestigingsscherm.

De printer verwijdert het bestand.

Items instellen voor scannen met het bedieningspaneel



U kunt de scaninstellingen, zoals scanformaat, resolutie of gegevensindeling, wijzigen.

Wanneer het standby-scherm voor scannen wordt weergegeven, tikt u op **Instellingen (Settings)** om het instellingsitem te selecteren. Veeg verticaal of tik op   om instellingsitems weer te geven en tik daarna op het instellingsitem om de instellingen weer te geven. Tik om de instelling op te geven.

Opmerking

- Wanneer u de gescande gegevens naar de computer doorstuurt via WSD (een van de netwerkprotocollen die worden ondersteund in Windows 10, Windows 8.1, Windows 8, Windows 7 en Windows Vista), kunt u de scaninstelling niet opgeven.
- Sommige items kunnen niet worden geselecteerd, afhankelijk van de bestemming. In dit gedeelte worden de instellingsitems beschreven wanneer u **USB-flashstation (USB flash drive)** selecteert op het scherm waar u opgeeft waar de gegevens moeten worden opgeslagen.

Als een instelling niet kan worden geselecteerd, wordt deze grijs weergegeven.

- Sommige instellingen kunnen niet worden opgegeven in combinatie met de instelling van andere items, het documenttype dat voor **Doc.type** is geselecteerd of het scanmenu op het scherm waar u selecteert waar de gegevens moeten worden opgeslagen. Als een instelling is geselecteerd die niet in combinatie met andere kan worden opgegeven, worden  en **Foutdetails (Error details)** weergegeven op het aanraakscherm. In dat geval tikt u op  linksboven op het aanraakscherm om het bericht te controleren en wijzigt u de instelling.
- De opgegeven scaninstellingen zoals scanformaat, resolutie en gegevensindeling blijven behouden, zelfs als de printer wordt uitgeschakeld.
- Wanneer het scannen wordt gestart in een scanmenu dat niet beschikbaar is bij de opgegeven instelling, wordt het bericht **Opgegeven functie niet beschikb. met huidige instellingen. (The specified function is not available with current settings.)** weergegeven op het aanraakscherm. Wijzig de instelling volgens de aanwijzingen op het scherm.
- Voor instellingsitems of procedures wanneer u scant vanaf de computer:
 - Voor Windows:
 - [Dialoogvenster Instellingen](#)
 - [IJ Scan Utility gebruiken](#)
 - Voor Mac OS:
 - Dialoogvenster Instellingen
 - IJ Scan Utility gebruiken

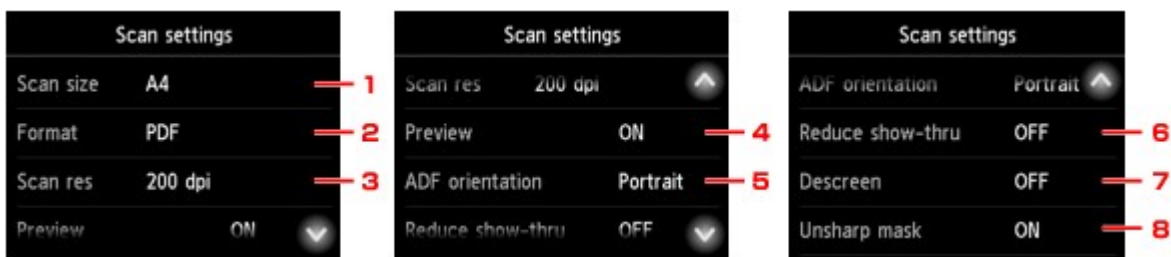

1. Scanfrmt (Scan size)

Selecteer het formaat van het origineel.

2. Indeling (Format)

Selecteer de gegevensindeling van de gescande gegevens.

3. Scanres. (Scan res) (Scanresolutie)

Selecteer de resolutie voor scannen.

4. Voorbeeld (Preview)

Geef aan of u een voorbeeld van de gescande gegevens wilt weergeven wanneer u de gegevens opslaat op een USB-flashstation of doorstuurt naar een gedeelde map.

5. ADF-afdrukstand (ADF orientation)

Selecteer de stand van het originele document.

Dit item is niet beschikbaar als **Foto (Photo)** is geselecteerd voor **Doc.type**.

6. Doorz. vermind. (Reduce show-thru) (Doorschijnendheid beperken)

Tekens op de achterkant kunnen doorschijnen als u een dun document zoals een krant scant. Selecteer **AAN (ON)** als tekens lijken door te schijnen in het gescande document.

Dit item is niet beschikbaar als **Foto (Photo)** is geselecteerd voor **Doc.type**.

7. Onteffenen (Descreen)

Een afdruk bestaat uit minuscule punten die samen tekens of afbeeldingen vormen. Als de punten elkaar verstoren, kan dit ongelijkmatige schaduwen of een streep patroon veroorzaken. Selecteer **AAN (ON)** als u ongelijkmatige schaduwen of een streep patroon waarneemt op de gescande afbeelding.

Dit item is niet beschikbaar als **Foto (Photo)** is geselecteerd voor **Doc.type**.

Opmerking

- Zelfs als **AAN (ON)** is geselecteerd voor deze instelling, wordt dit effect mogelijk niet helemaal verwijderd als **Onscherp masker (Unsharp mask)** is ingesteld op **AAN (ON)**. In dat geval selecteert u **UIT (OFF)** voor **Onscherp masker (Unsharp mask)**.

8. Onscherp masker (Unsharp mask)

De contouren van kleine tekens of dunne voorwerpen, zoals een haar of bladeren op een foto, kunnen worden benadrukt. Selecteer **AAN (ON)** als u de contouren van de gescande gegevens wilt benadrukken.

Het bedieningspaneel instellen met IJ Scan Utility (Windows)

Met IJ Scan Utility kunt u opgeven hoe moet worden gereageerd als er wordt gescand vanaf het bedieningspaneel.

»»» Opmerking

- In de volgende beschrijvingen worden de schermen voor het scannen van foto's vanaf het bedieningspaneel als voorbeeld gebruikt.

1. [IJ Scan Utility starten](#).
2. Klik op **Instellingen (Settings...)**.

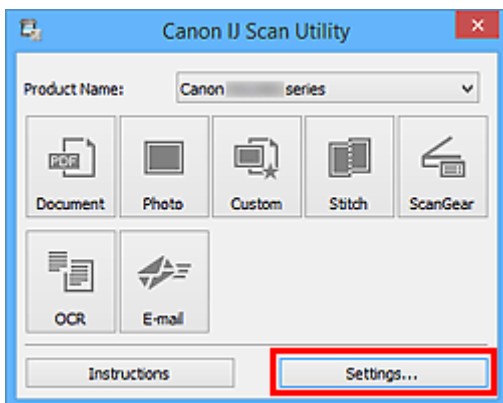

Het dialoogvenster Instellingen wordt weergegeven.

3. Selecteer een scanmodus op het tabblad  (Scannen vanaf het bedieningspaneel).

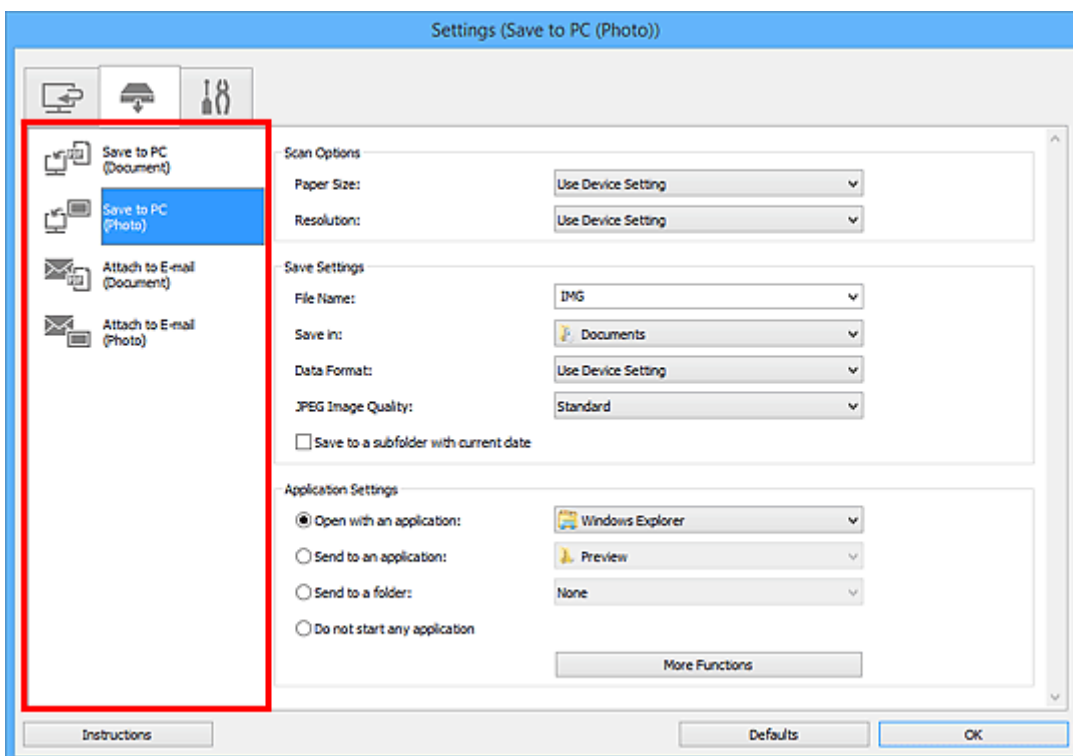

»»» Opmerking

- Ga naar de volgende pagina's voor meer informatie.
 - [Dialogvenster Instellingen \(Opslaan naar pc \(document\)\)](#)
 - [Dialogvenster Instellingen \(Opslaan naar pc \(foto\)\)](#)
 - [Dialogvenster Instellingen \(Toevoegen aan e-mail \(document\)\)](#)
 - [Dialogvenster Instellingen \(Toevoegen aan e-mail \(foto\)\)](#)

4. Stel **Scanopties (Scan Options)** in.

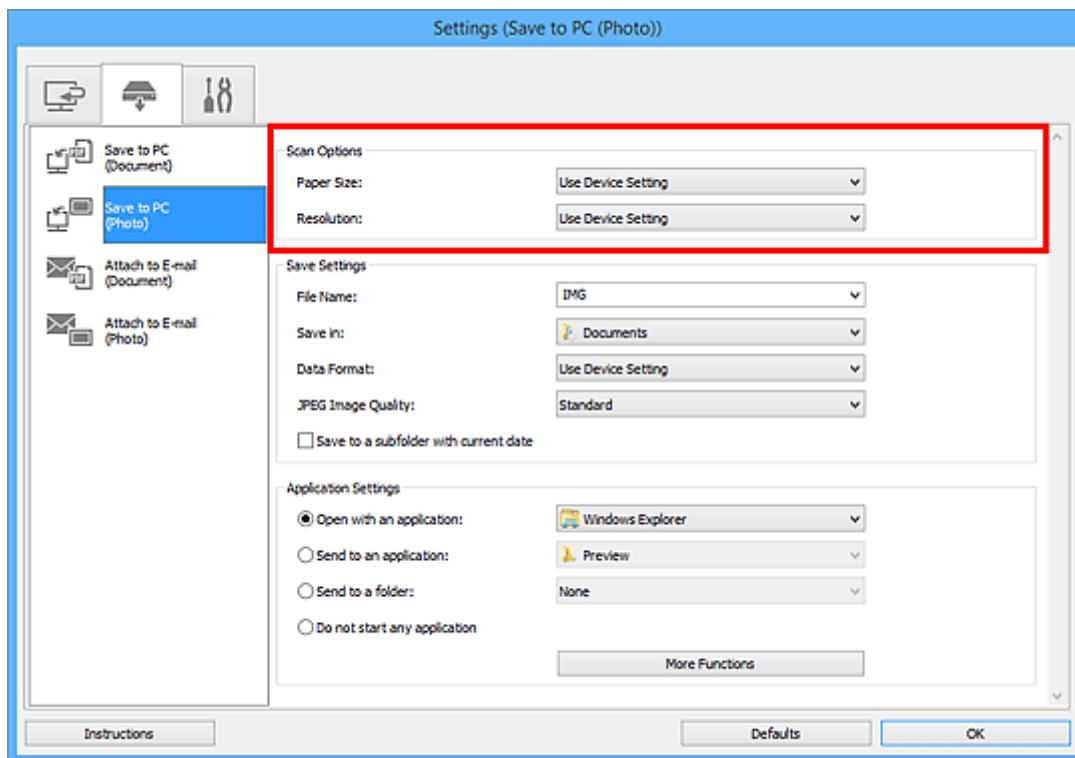

5. Geef de bestandsnaam en andere instellingen op in **Instellingen opslaan (Save Settings)**.

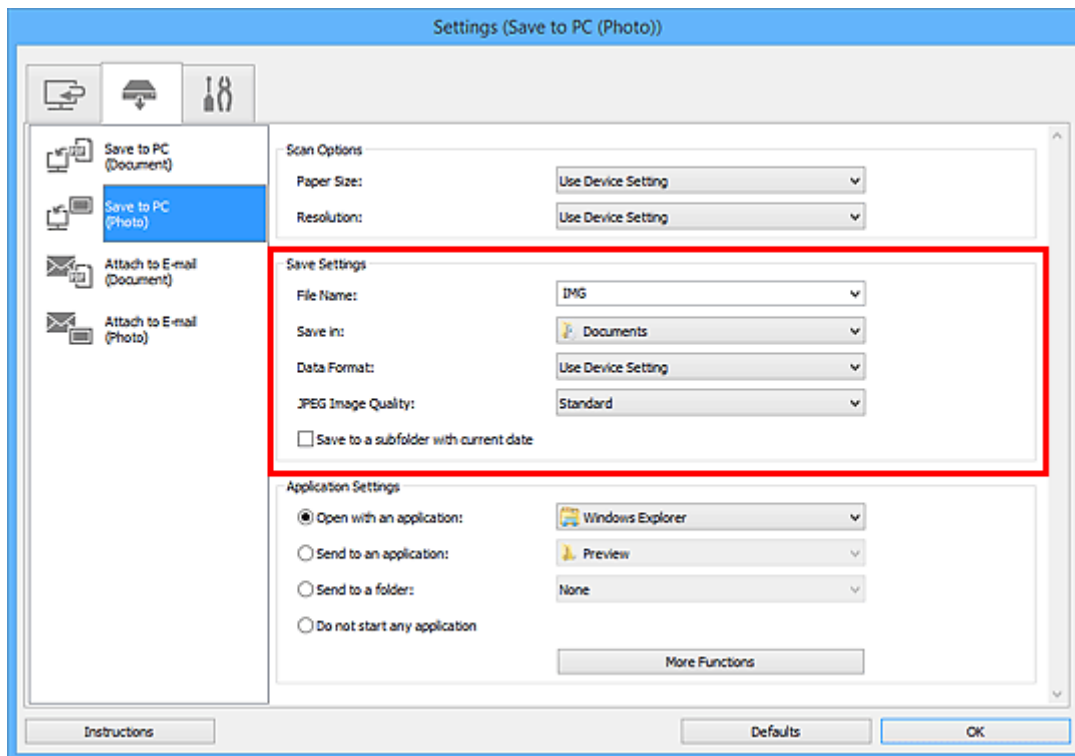

6. Selecteer de toepassing die u na het scannen wilt starten in **Instellingen voor de toepassing (Application Settings)**.

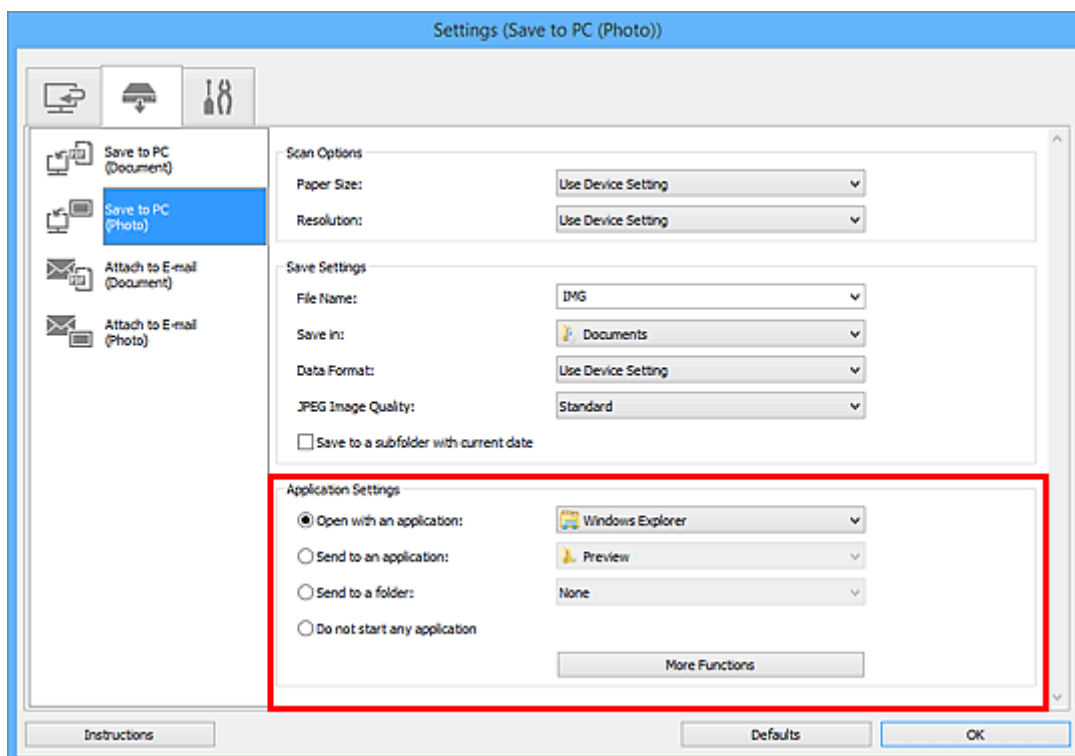

7. Klik op **OK**.

De reacties worden volgens de opgegeven instellingen uitgevoerd wanneer u start met scannen vanaf het bedieningspaneel.

Scannen met een smartphone/tablet

Dit apparaat ondersteunt de volgende scanfuncties.

PIXMA/MAXIFY Cloud Link

PIXMA/MAXIFY Cloud Link is een webservice die wordt aangeboden door Canon. Sla gescande afbeeldingen op met services voor gegevensopslag via integratie met diverse cloudservices zonder dat u een computer moet gebruiken.

- [PIXMA/MAXIFY Cloud Link gebruiken](#)

PIXMA/MAXIFY Cloud Link gebruiken

Als u PIXMA/MAXIFY Cloud Link gebruikt, kunt u uw printer verbinden met een cloudservice, zoals CANON iIMAGE GATEWAY, Evernote of Twitter, en de volgende functies gebruiken zonder dat u een computer nodig heeft:

- Afbeeldingen afdrucken vanaf een fotodeelservice
- Documenten afdrucken vanaf een service voor gegevensbeheer
- Gescande afbeeldingen opslaan op een service voor gegevensbeheer.
- Twitter gebruiken om de printerstatus te melden, zoals geen papier of weinig inkt.

Daarnaast kunt u diverse functies gebruiken door apps toe te voegen en te registreren die zijn gekoppeld aan diverse cloudservices.

■ [PIXMA/MAXIFY Cloud Link gebruiken vanaf uw printer](#)

■ [PIXMA/MAXIFY Cloud Link gebruiken vanaf uw smartphone, tablet of computer](#)



»»» Belangrijk

- In sommige landen is PIXMA/MAXIFY Cloud Link mogelijk niet beschikbaar of verschillen de beschikbare apps.
- Sommige apps vereisen dat u een account hebt voordat u die apps kunt gebruiken. Voor dergelijke apps moet u van tevoren een account instellen.
- Als u wilt weten welke modellen PIXMA/MAXIFY Cloud Link ondersteunen, gaat u naar de homepage van Canon.
- De schermweergave kan zonder voorafgaande kennisgeving worden gewijzigd.

Faxen

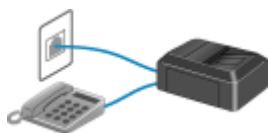

Het faxen voorbereiden



Faxen verzenden via het bedieningspaneel van de printer



Ontvangers registreren



Faxen ontvangen



Overige nuttige faxfuncties



Een fax verzenden vanaf een computer (Windows)



Een fax verzenden vanaf een computer (Mac OS)

Het faxen voorbereiden

Sluit de printer op de telefoonlijn aan en stel de printer in voordat u de faxfuncties gebruikt. Geef vervolgens de basisinstellingen op, zoals informatie over de afzender, datum/tijd en zomertijd.

»»» Belangrijk

- Als de stroom wordt onderbroken:

Als u er een stroomstoring is opgetreden of als u de stekker per ongeluk uit het stopcontact haalt, worden de datum- en tijdininstellingen op het apparaat teruggezet.

- De instellingen voor gebruikersgegevens en het telefoonboek blijven wel behouden.
- Alle faxen die in het printergeheugen zijn opgeslagen, zoals niet-verzonden en ontvangen faxen, gaan verloren.

Als de voeding wordt onderbroken, is het onderstaande van toepassing:

- U kunt geen faxen verzenden of ontvangen, kopieën maken of originelen scannen.
- Als u een telefoon hebt aangesloten, is het afhankelijk van de telefoonlijn of de telefoon of u de telefoon kunt gebruiken.

De printer instellen

De printer moet worden ingesteld op basis van uw telefoonlijn en het gebruik van de faxfunctie. Volg de onderstaande procedure om de printer in te stellen.

1. [De telefoonlijn aansluiten](#)
2. [Het telefoonlijntype instellen](#)
3. [De ontvangstmodus instellen](#)

»»» Opmerking

- U kunt de faxinstellingen opgeven volgens de instructies op het aanraakscherm.

■ [Handmatige instelling \(Easy setup\)](#)

Als u de instellingen opgeeft volgens de instructies op het aanraakscherm, wordt de ontvangstmodus ingesteld op **Modus Telefoonprioriteit (TEL priority mode)** of **Modus Alleen faxen (FAX only mode)**. Als u faxen wilt ontvangen met **DRPD** of **Netwerkschakelaar (Network switch)**, moet u de ontvangstmodus wijzigen.

■ [De ontvangstmodus instellen](#)

Basisinstellingen voor faxen opgeven

- [Informatie over de afzender instellen](#)

De telefoonlijn aansluiten

De verbindingmethode verschilt afhankelijk van uw telefoonlijn.

- Wanneer u de printer rechtstreeks aansluit op de muuraansluiting/Wanneer u de printer aansluit met de xDSL-splitter:

- [Basisverbinding](#)

- Als u de printer aansluit op een andere lijn, zoals een xDSL:

- [Verschillende lijnen aansluiten](#)

Als de printer niet op de juiste manier is aangesloten, kan de printer geen faxen verzenden/ontvangen. Sluit de printer op de juiste manier aan.

»» Belangrijk

- Sluit faxapparaten en/of telefoons niet parallel aan (alleen voor de VS en Canada).

Als twee of meer faxapparaten en/of telefoons parallel worden aangesloten, kunnen de volgende problemen optreden en werkt de printer mogelijk niet goed.

- Als u de hoorn van de parallel aangesloten telefoon opneemt tijdens het verzenden of ontvangen van een fax, kan het faxbeeld worden beschadigd of treedt een communicatiefout op.
- Diensten zoals nummerweergave werken mogelijk niet correct op de telefoon.

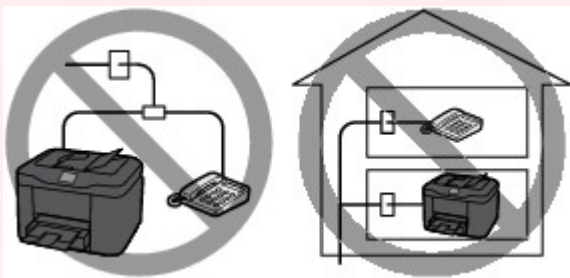

Als u parallelle verbindingen niet kunt voorkomen, stelt u de ontvangstmodus in op **Modus Telefoonprioriteit (TEL priority mode)** en weet u dat de bovenstaande problemen kunnen optreden. U kunt faxen alleen handmatig ontvangen.

Basisverbinding

Zorg ervoor dat de printer is uitgeschakeld. Sluit het ene uiteinde van de meegeleverde telefoonkabel aan op de telefoonaansluiting bij de markering 'LINE' op de printer. Sluit het andere uiteinde aan op de telefoonaansluiting in de muur of op de telefoonaansluiting van de xDSL-splitter.



Wanneer u de telefoon aansluit op de printer, moet u ervoor zorgen dat de printer is uitgeschakeld. Sluit het ene uiteinde van de modulaire kabel aan op de aansluiting voor extern apparaat bij de markering 'EXT.' op de printer. Sluit het andere uiteinde aan op de telefoonaansluiting van de telefoon.



»»» Belangrijk

- Zorg dat de telefoonlijn is aangesloten voordat de printer wordt ingeschakeld.

Als u de telefoonlijn aansluit terwijl de printer is ingeschakeld, schakelt u de printer uit en haalt u de stekker uit het stopcontact. Wacht 1 minuut en sluit de telefoonlijn en de stekker weer aan.

»»» Opmerking

- Zie [Achteraanzicht](#) voor de locatie van de telefoonaansluiting en de aansluiting voor extern apparaat.
- Verwijder het kapje van de telefoonaansluiting voordat u de telefoon of het antwoordapparaat aansluit.
- **Voor gebruikers in het Verenigd Koninkrijk:**

Als de stekker van het externe apparaat niet kan worden aangesloten op de aansluiting op de printer, moet u een adapter van B.T. aanschaffen om het externe apparaat als volgt aan te sluiten:

Sluit de adapter van B.T. aan op de modulaire kabel waarmee het externe apparaat wordt aangesloten. Sluit vervolgens de adapter van B.T. aan op de aansluiting voor extern apparaat.

Verschillende lijnen aansluiten

In dit gedeelte wordt besproken hoe verschillende lijnen moeten worden aangesloten.

Dit zijn slechts voorbeelden. Er kan niet worden gegarandeerd dat deze van toepassing zijn voor alle aansluitingsomstandigheden. Raadpleeg voor meer informatie de instructiehandleiding die is geleverd bij het netwerkapparaat (besturingsapparaten zoals een xDSL-modem (Digital Subscriber Line) of een terminaladapter) dat u op deze printer aansluit.

»»» Opmerking

- xDSL is de generieke naam voor communicatietechnologieën met hoge snelheid via telefoonlijnen, zoals ADSL/HDSL/SDSL/VDSL.

- **Verbinding maken met een internettelefoon**

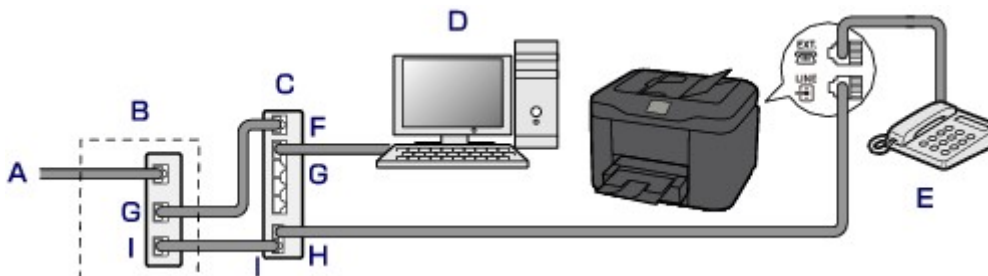

A. DSL (Digital Subscriber Line)

B. xDSL-modem (het modem bevat mogelijk geen ingebouwde splitter)

C. Breedbandrouter die compatibel is met internettelefoon

- D. Computer
- E. Telefoon of antwoordapparaat
- F. WAN-poort (Wide Area Network)
- G. LAN-poort (Local Area Network)
- H. TEL-poort
- I. LINE-poort

* De poortconfiguraties en namen kunnen variëren afhankelijk van het product.

►► Opmerking

- Als u verbinding maakt met de xDSL-lijn, moet u hetzelfde lijntype selecteren als het type dat u gebruikt in **Type telefoonlijn (Telephone line type)**.

■ [Het telefoonlijntype instellen](#)

• Aansluiten op een xDSL-lijn

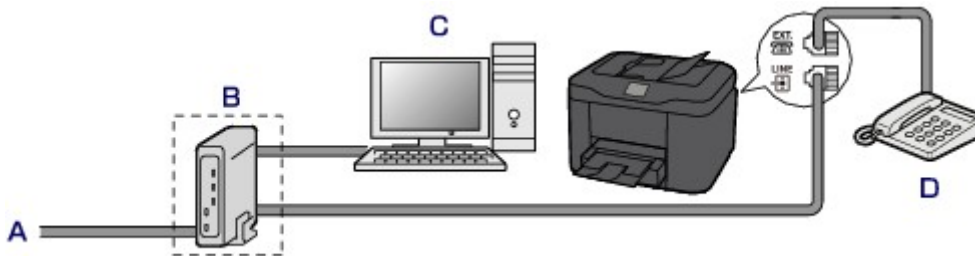

- A. ASL (Analog Subscriber Line)
- B. xDSL-modem (het modem bevat mogelijk geen ingebouwde splitter)
- C. Computer
- D. Telefoon of antwoordapparaat

►► Belangrijk

- Splits de telefoonlijn niet vóór de splitter (muurzijde) wanneer de splitter niet in het modem is ingebouwd. Sluit splitters bovendien niet parallel aan. Als u dit doet, werkt de printer mogelijk niet naar behoren.

►► Opmerking

- Als u verbinding maakt met de xDSL-lijn, moet u hetzelfde lijntype selecteren als het type dat u gebruikt in **Type telefoonlijn (Telephone line type)**.

■ [Het telefoonlijntype instellen](#)

• Aansluiten op een ISDN-lijn

Raadpleeg de handleiding die is geleverd bij uw terminaladapter of inbelrouter voor meer informatie over ISDN-aansluitingen en -instellingen (Integrated Service Digital Network).

Het telefoonlijntype instellen

Controleer of u het juiste telefoonlijntype voor uw telefoonlijn hebt ingesteld voordat u de printer gaat gebruiken. Als u niet zeker weet welk telefoonlijntype u gebruikt, neemt u contact op met uw telefoonmaatschappij. Neem contact op met uw telefoonmaatschappij of serviceprovider als u het lijntype voor xDSL- of ISDN-aansluitingen wilt controleren.

»»» Opmerking

- **Type telefoonlijn (Telephone line type)** wordt niet weergegeven in landen of regio's waar **Pulskiezen (Rotary pulse)** niet wordt ondersteund.
- U kunt de LIJST GEBRUIKERSGEGEVENS (USER'S DATA LIST) afdrukken om de huidige instelling te controleren.

■ [Overzicht van rapporten en lijsten](#)

1. [Zorg dat de printer is ingeschakeld.](#)

2. Veeg over het HOME-scherm en tik op  **Instellen (Setup)**.

■ [Het bedieningspaneel gebruiken](#)

3. Tik op  **Apparaatinstellingen (Device settings)**.

4. Tik op **Faxinstellingen (FAX settings)**.

5. Tik op **Gebruikersinstellingen FAX (FAX user settings)**.

6. Tik op **Type telefoonlijn (Telephone line type)**.

7. Tik op een type telefoonlijn.

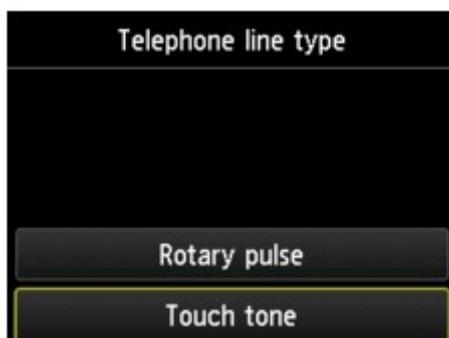

Pulskiezen (Rotary pulse)

Selecteer deze optie wanneer uw telefoonlijn geschikt is voor pulskiezen.

Toonkiezen (Touch tone)

Selecteer deze optie wanneer uw telefoonlijn geschikt is voor toonkiezen.

De ontvangstmodus instellen

Stel de ontvangstbewerking (ontvangstmodus) in.

Meer informatie over het instellen van de ontvangstmodus:

- [De ontvangstmodus instellen](#)

U kunt de juiste modus selecteren.

Meer informatie over de te selecteren ontvangstmodus:

- [Informatie over de ontvangstmodus](#)

Voor meer informatie over de geavanceerde instellingen van de ontvangstmodus:

- [Geavanceerde instellingen van de ontvangstmodus](#)

»»» Opmerking

- De bedieningsprocedure voor ontvangst verschilt, afhankelijk van de geselecteerde ontvangstmodus.

Meer informatie over de ontvangstmethoden voor de verschillende ontvangstmodi:

- [Faxen ontvangen](#)
- Als u één telefoonlijn wilt gebruiken voor faxen en spraakoproepen, moet u een telefoon of antwoordapparaat aansluiten op de aansluiting voor extern apparaat van deze printer.

Voor meer informatie over het aansluiten van de telefoon of het antwoordapparaat op de printer:

- [Basisverbinding](#)

De ontvangstmodus instellen

In dit gedeelte wordt de procedure beschreven voor het selecteren van de ontvangstmodus.

1. [Zorg dat de printer is ingeschakeld.](#)

2. Veeg over het HOME-scherm en tik op  **FAX**.

- [Het bedieningspaneel gebruiken](#)

3. Tik op **Func tielijst (Function list)**.
4. Het scherm **Func tielijst (Function list)** wordt weergegeven.
5. Tik op **Instellingen ontvangstmodus (Receive mode settings)**.
6. Tik op een ontvangstmodus en tik vervolgens op **OK**.

»»» Opmerking

- U kunt voor elke ontvangstmodus geavanceerde instellingen opgeven door op **Geavanceerd (Advanced)** te tikken.

Voor meer informatie over de geavanceerde instellingen van de ontvangstmodus:

■ [Geavanceerde instellingen van de ontvangstmodus](#)

- Meer informatie over de ontvangstmodus:
 - [Informatie over de ontvangstmodus](#)
- **DRPD** is alleen beschikbaar in de VS en Canada.
- **Netwerkschakelaar (Network switch)** is mogelijk niet beschikbaar, afhankelijk van het land of de regio van aankoop.
- Raadpleeg [Faxen ontvangen](#) voor informatie over het ontvangen van faxen of de procedure voor elke ontvangstmodus.

Informatie over de ontvangstmodus

U kunt een geschikte ontvangstmodus voor uw faxomgeving selecteren: bijvoorbeeld wanneer u een speciale lijn voor faxen gebruikt, enzovoort.

Ontvangstmodus	Uw faxomgeving	Ontvangstbewerking
Modus Telefoonprioriteit (TEL priority mode)	Als u voornamelijk spraakoproepen ontvangt (met een telefoon of een antwoordapparaat dat op de printer is aangesloten):	<p>De telefoon gaat over wanneer er een oproep binnenkomt.</p> <p>Neem de hoorn op.</p> <p>Als het een spraakoproep betreft, kunt u via de telefoon spreken.</p> <p>Als het een faxoproep betreft, hangt u de hoorn op zodra de printer de fax begint te ontvangen.</p> <hr/> <p>»»» Opmerking</p> <ul style="list-style-type: none"> • Mogelijk gaat de telefoon niet over bij binnenkomende oproepen, zelfs niet als de telefoon is aangesloten op de printer. Dit is afhankelijk van de instellingen van de telefoon.
DRPD of Netwerkschakelaar (Network switch)	Als u spraakoproepen ontvangt (met een telefoon of een antwoordapparaat dat op de printer is aangesloten) en bent geabonneerd op een service voor herkenning van belpatronen die door uw telefoonmaatschappij wordt geleverd:	<p>De telefoon gaat over wanneer er een oproep binnenkomt. De printer herkent een faxoproep aan het faxbelpatroon.</p> <p>Als het een faxoproep betreft, ontvangt de printer de fax automatisch.</p> <p>Als de printer het faxbelpatroon niet detecteert, blijft de telefoon overgaan.</p> <hr/> <p>»»» Opmerking</p> <ul style="list-style-type: none"> • Mogelijk gaat de telefoon niet over bij binnenkomende oproepen, zelfs niet als de telefoon is aangesloten op de printer. Dit is afhankelijk van de instellingen van de telefoon.
Modus Alleen faxen (FAX only mode)	Als u geen spraakoproepen ontvangt:	Als er een fax binnenkomt, ontvangt de printer de fax automatisch.

Geavanceerde instellingen van de ontvangstmodus

U kunt voor elke ontvangstmodus geavanceerde instellingen opgeven.

- **Geavanceerde instelling in Modus Telefoonprioriteit (TEL priority mode)**

U kunt de volgende instellingsitems opgeven.

- **Hand./auto schakel.: AAN (Manual/auto switch: ON)/Hand./auto schakel.: UIT (Manual/auto switch: OFF)**

Als u **Hand./auto schakel.: AAN (Manual/auto switch: ON)** selecteert, worden faxen automatisch door de printer ontvangen nadat het externe apparaat een opgegeven tijd is overgegaan.

U kunt opgeven na hoeveel tijd het apparaat automatisch begint met het ontvangen van faxen.

- **RX-starttijd (RX start time)**

U kunt opgeven na hoeveel tijd het apparaat automatisch begint met het ontvangen van faxen wanneer **Hand./auto schakel.: AAN (Manual/auto switch: ON)** is geselecteerd. Geef de hoeveelheid tijd op en tik op **OK**.

- **Gebruiksvriend. RX: AAN (User-friendly RX: ON)/Gebruiksvriend. RX: UIT (User-friendly RX: OFF)**

Als u **Gebruiksvriend. RX: AAN (User-friendly RX: ON)** selecteert, schakelt de printer automatisch over van een telefoongesprek naar faxontvangst nadat het faxsignaal (CNG-sigitaal) is gedetecteerd wanneer u de hoorn van de haak neemt of wanneer het antwoordapparaat antwoordt. Wanneer u een antwoordapparaat hebt aangesloten op de printer, selecteert u **Gebruiksvriend. RX: AAN (User-friendly RX: ON)** om automatisch over te schakelen op faxontvangst nadat het antwoordapparaat de oproep heeft beantwoord.

Als u **Gebruiksvriend. RX: UIT (User-friendly RX: OFF)** selecteert, schakelt de printer niet automatisch over van een telefoongesprek naar faxontvangst, zelfs niet als het faxsignaal (CNG-sigitaal) door de printer is gedetecteerd. Selecteer **Gebruiksvriend. RX: UIT (User-friendly RX: OFF)** als u niet wilt dat de printer automatisch overschakelt tijdens een gesprek.

►► Opmerking

- Als u zich hebt aangemeld voor de Duplex Ringing-service in Hongkong, is het aantal keren dat het apparaat overgaat en dat u hebt opgegeven voor **Aantal belseignalen (Ring count)** in **Modus Alleen faxen (FAX only mode)** beschikbaar in **Modus Telefoonprioriteit (TEL priority mode)**.

Als u het aantal keren dat het externe apparaat overgaat, wilt opgeven in **Modus Telefoonprioriteit (TEL priority mode)**, selecteert u **Modus Alleen faxen (FAX only mode)** op het scherm **Instellingen ontvangstmodus (Receive mode settings)**. Geef het aantal keren dat het externe apparaat overgaat op bij **Aantal belseignalen (Ring count)** en schakel vervolgens over op **Modus Telefoonprioriteit (TEL priority mode)** bij **Instellingen ontvangstmodus (Receive mode settings)**.

- Als u zich hebt aangemeld voor de Duplex Ringing-service in Hongkong, raden wij u aan **Hand./auto schakel.: UIT (Manual/auto switch: OFF)** te selecteren.

- **Geavanceerde instelling in Modus Alleen faxen (FAX only mode)**

U kunt het volgende instellingsitem opgeven.

- **Aantal belseignalen (Ring count)**

U kunt opgeven hoe vaak het externe apparaat bij een inkomende fax overgaat.

Geef de hoeveelheid tijd op en tik op **OK**.

- **Geavanceerde instelling in DRPD**

U kunt de volgende instellingsitems opgeven.

- **Belpatroon (Normaal belsignaal (Normal ring)/Dubbel belsignaal (Double ring)/Kort-kort-lang (Short-short-long)/Kort-lang-kort (Short-long-short))**

Hiermee stelt u het herkenbare belpatroon in voor een oproep waarvan de printer aanneemt dat het een fax is.

Als u bent aangemeld voor een DRPD-service, stelt u het belpatroon in op het patroon dat is toegewezen door uw telefoonmaatschappij.

■ [DRPD-belpatroon instellen \(alleen VS en Canada\)](#)

- **Aantal belsignalen (Ring count)**

U kunt opgeven hoe vaak het externe apparaat bij een inkomende fax overgaat.

Geef de hoeveelheid tijd op en tik op **OK**.

- **Geavanceerde instelling in Netwerkschakelaar (Network switch)**

U kunt het volgende instellingsitem opgeven.

- **Aantal belsignalen (Ring count)**

U kunt opgeven hoe vaak het externe apparaat bij een inkomende fax overgaat.

Geef de hoeveelheid tijd op en tik op **OK**.

DRPD-belpatroon instellen (alleen VS en Canada)

Als u zich hebt geabonneerd op een DRPD-service (Distinctive Ring Pattern Detection) die door uw telefoonmaatschappij wordt geleverd, wijst deze maatschappij twee of meer telefoonnummers met verschillende belpatronen toe aan uw afzonderlijke telefoonlijn. Hierdoor kunt u met één telefoonlijn verschillende nummers hebben voor faxen en spraakoproepen. Het belpatroon wordt automatisch gecontroleerd door de printer. Als het belpatroon een fax is, wordt de fax automatisch ontvangen.

Als u DRPD wilt gebruiken, volgt u de onderstaande procedure om een belpatroon voor faxen in te stellen dat overeenkomt met het patroon dat is toegewezen door uw telefoonmaatschappij.

►► Opmerking

- Neem contact op met uw lokale telefoonmaatschappij voor uitgebreide informatie over deze service.

1. [Zorg dat de printer is ingeschakeld.](#)

2. Veeg over het HOME-scherm en tik op  **FAX**.

■ [Het bedieningspaneel gebruiken](#)

3. Tik op **Funcielijsjt (Function list)**.

Het scherm **Funcielijsjt (Function list)** wordt weergegeven.

4. Tik op **Instellingen ontvangstmodus (Receive mode settings)**.
5. Tik op **DRPD**.
6. Tik op **Geavanceerd (Advanced)**.
7. Selecteer het belpatroon dat uw telefoonmaatschappij heeft toegewezen aan uw faxnummer.



8. Geef de hoeveelheid tijd op en tik op **OK**.
9. Tik op **OK**.

Het scherm **Functielijst (Function list)** wordt weergegeven.

Informatie over de afzender instellen

U kunt informatie over de afzender instellen, zoals datum/tijd, toestelnaam en fax-/telefoonnummer van toestel.

- [Informatie over de afzender](#)
- [De datum en tijd instellen](#)
- [Zomertijd instellen](#)
- [Gebruikersinformatie registreren](#)

Informatie over de afzender

Als de naam en het fax-/telefoonnummer van het toestel zijn geregistreerd, worden deze samen met de datum en tijd afgedrukt als afzenderinformatie op de fax van de ontvanger.

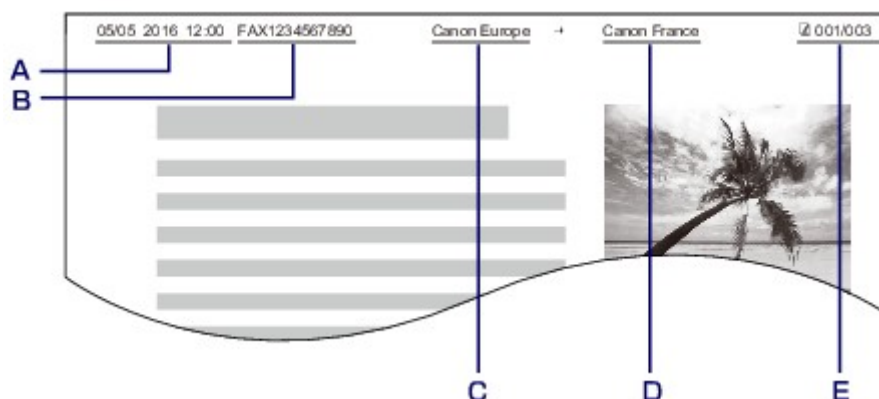

- A. Datum en tijd van verzending
- B. Fax-/telefoonnummer van toestel
- C. Toestelnaam
- D. De naam van geregistreerde ontvangers wordt afgedrukt wanneer faxen worden verzonden.
- E. Paginanummer

►► Opmerking

- U kunt de LIJST GEBRUIKERSGEGEVENS (USER'S DATA LIST) afdrukken om de geregistreerde afzenderinformatie te controleren.
 - [Overzicht van rapporten en lijsten](#)
- Bij het verzenden van faxen in zwart-wit kunt u selecteren of de informatie over de afzender binnen of buiten het beeldgebied wordt afgedrukt.

Geef de instelling op voor **TTI-positie (TTI position)** bij **Geavanc. FAX-instellingen (Advanced FAX settings)** onder **Faxinstellingen (FAX settings)**.

 - [Geavanc. FAX-instellingen \(Advanced FAX settings\)](#)
- U kunt de notatie van de af te drukken datum selecteren uit drie notaties: **JJJJ/MM/DD (YYYY/MM/DD)**, **MM/DD/JJJJ (MM/DD/YYYY)** en **DD/MM/JJJJ (DD/MM/YYYY)**.

Selecteer de notatie van de af te drukken datum bij **Indeling datumweergave (Date display format)** onder **Gebruikersinstellingen apparaat (Device user settings)**.

De datum en tijd instellen

In dit gedeelte wordt de procedure beschreven voor het instellen van de datum en tijd.

1. [Zorg dat de printer is ingeschakeld.](#)

2. Veeg over het HOME-scherm en tik op  **Instellen (Setup).**

- [Het bedieningspaneel gebruiken](#)

3. Tik op  **Apparaatinstellingen (Device settings).**

4. Tik op **Gebruikersinstellingen apparaat (Device user settings).**

5. Tik op **Instelling datum/tijd (Date/time setting).**

6. Stel de datum in.

1. Tik op een instelling om deze te wijzigen.

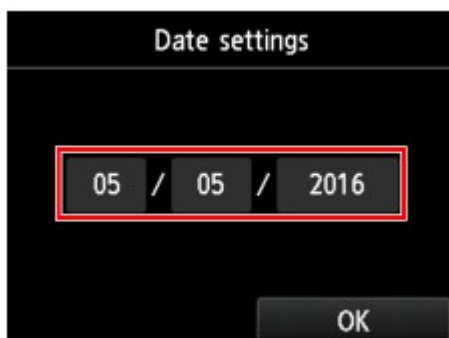

2. Tik op het nummer dat u wilt invoeren.



Voer alleen de laatste twee cijfers van het jaar in.

3. Tik op **OK**.
 4. Tik nogmaals op **OK** wanneer alle instellingen zijn voltooid.

7. Stel de tijd in.

1. Tik op een instelling om deze te wijzigen.

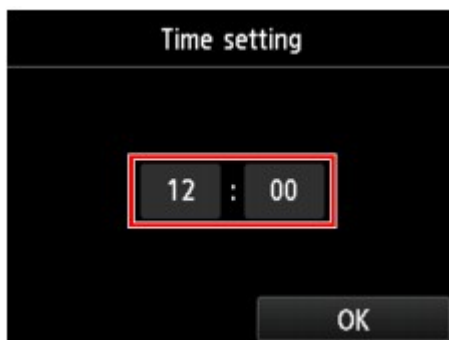

2. Tik op het nummer dat u wilt invoeren.



Voer de datum en tijd in een 24-uursnotatie in.

3. Tik op **OK**.
4. Tik nogmaals op **OK** wanneer alle instellingen zijn voltooid.

8. Druk op de knop **HOME** om terug te keren naar het HOME-scherm.

Zomertijd instellen

In bepaalde landen wordt het zomertijdsysteem gebruikt. In dit systeem wordt de klok in bepaalde perioden van het jaar vooruitgezet.

U kunt deze printer zo instellen dat de tijd automatisch wordt gewijzigd. Hiervoor moet u de datum en tijd registreren waarop de zomertijd begint en eindigt.

»»» **Belangrijk**

- De recentste informatie voor alle landen en regio's wordt niet standaard toegepast voor **Instelling zomertijd (Daylight saving time setting)**. U moet de standaardinstelling aanpassen aan de meest recente informatie voor uw land of regio.

»»» **Opmerking**

- Deze instelling is mogelijk niet beschikbaar, afhankelijk van het land of de regio van aankoop.

1. [Zorg dat de printer is ingeschakeld.](#)

2. Veeg over het HOME-scherm en tik op  **Instellen (Setup)**.

■ [Het bedieningspaneel gebruiken](#)

3. Tik op  **Apparaatinstellingen (Device settings)**.

4. Tik op **Gebruikersinstellingen apparaat (Device user settings)**.

5. Tik op **Instelling zomertijd (Daylight saving time setting)**.

6. Tik op **AAN (ON)**.

Als u zomertijd wilt uitschakelen, tikt u op **UIT (OFF)**.

7. Stel de datum en tijd in wanneer de zomertijd begint.

1. Stel de datum in wanneer de zomertijd begint.

Tik op de instelling die wilt wijzigen en geef vervolgens de instelling op. Tik nogmaals op **OK** wanneer alle instellingen zijn voltooid.

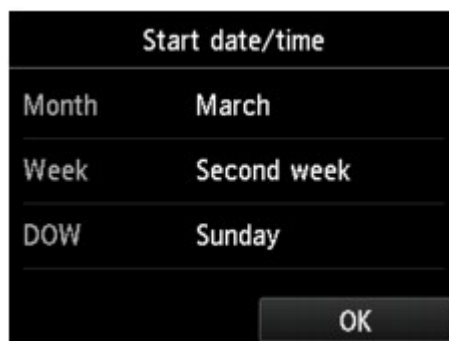

2. Stel de tijd in (in 24-uursnotatie) wanneer de zomertijd begint.

Tik op de instelling die wilt wijzigen en geef vervolgens de instelling op. Tik nogmaals op **OK** wanneer alle instellingen zijn voltooid.

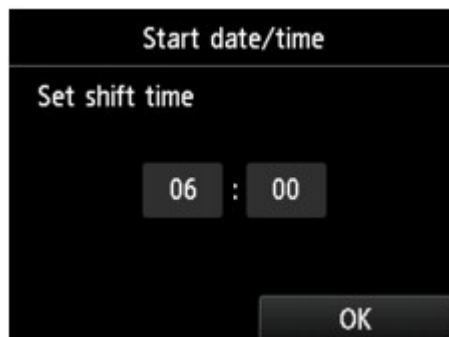

8. Stel de datum en tijd in wanneer de zomertijd eindigt.

1. Stel de datum in wanneer de zomertijd eindigt.

Tik op de instelling die wilt wijzigen en geef vervolgens de instelling op. Tik nogmaals op **OK** wanneer alle instellingen zijn voltooid.

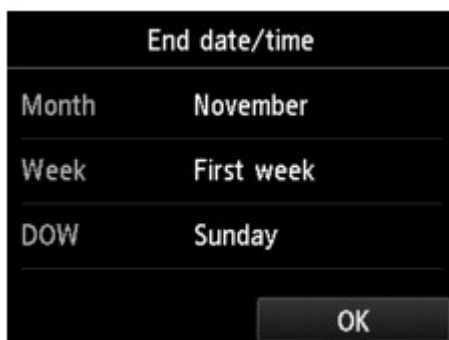

2. Stel de tijd in (in 24-uursnotatie) wanneer de zomertijd eindigt.

Tik op de instelling die wilt wijzigen en geef vervolgens de instelling op. Tik nogmaals op **OK** wanneer alle instellingen zijn voltooid.

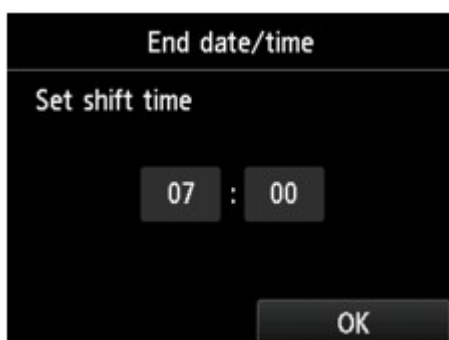

9. Druk op de knop **HOME** om terug te keren naar het HOME-scherm.

Gebruikersinformatie registreren

In dit gedeelte wordt de procedure beschreven voor het registreren van de gebruikersgegevens.

►► Opmerking

- Zorg ervoor dat u uw naam en fax-/telefoonnummer invoert bij **Toestelnaam (Unit name)** en **Toestelnummer (Unit TEL)** op het scherm **Gebruikersgegevens instellen (User information settings)** voordat u een fax verzendt (alleen VS).

1. [Zorg dat de printer is ingeschakeld.](#)

2. Veeg over het HOME-scherm en tik op  **Instellen (Setup)**.

■ [Het bedieningspaneel gebruiken](#)

3. Tik op  **Apparaatinstellingen (Device settings)**.

4. Tik op **Faxinstellingen (FAX settings)**.

5. Tik op **Gebruikersinstellingen FAX (FAX user settings)**.

6. Tik op **Gebruikersgegevens instellen (User information settings)**.

Het scherm voor het registreren van de toestelnaam en het fax-/telefoonnummer van het toestel wordt weergegeven.



7. Voer een toestelnaam in.

1. Tik op het invoerveld onder **Toestelnaam (Unit name)**.

Het scherm voor het invoeren van het teken wordt weergegeven.

2. Voer een toestelnaam in.

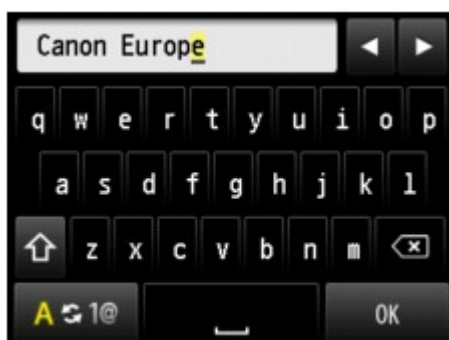

3. Tik op **OK**.

▶▶▶ **Opmerking**

- U kunt maximaal 24 tekens inclusief spaties opgeven voor de naam.
- Voor meer informatie over het invoeren of verwijderen van tekens:

■ [Cijfers, letters en symbolen invoeren](#)

8. Geef het fax-/telefoonnummer van het toestel op.

1. Tik op het invoerveld onder **Toestelnummer (Unit TEL)**.

Het scherm voor het invoeren van het nummer wordt weergegeven.

2. Geef het fax-/telefoonnummer van het toestel op.



3. Tik op **OK**.

▶▶ Opmerking

- U kunt het fax-/telefoonnummer invoeren (maximaal 20 cijfers, inclusief spaties).
- Voor meer informatie over het invoeren of verwijderen van tekens:
 - [Cijfers, letters en symbolen invoeren](#)

9. Tik op **Registreren (Register)** om de registratie te voltooien.

Faxen verzenden via het bedieningspaneel van de printer

- **Faxen versturen door een fax-/telefoonnummer in te voeren**
- **Een fax opnieuw verzenden (nummerherhaling van bezette nummers)**
- **Verzendingsinstellingen voor faxen**
- **Faxen verzenden met behulp van handige functies**

Faxen versturen door een fax-/telefoonnummer in te voeren

In dit gedeelte wordt beschreven hoe u faxnummers kiest en faxen direct verzendt door de fax-/telefoonnummers in te voeren.

»»» Belangrijk

- Het is mogelijk dat faxen bij een onbeoogde ontvanger terechtkomen doordat het verkeerde fax-/telefoonnummer is gekozen of het nummer onjuist is geregistreerd. Wanneer u belangrijke documenten stuurt, wordt aanbevolen ze te verzenden nadat u de ontvanger aan de telefoon hebt gesproken.

■ [Een fax verzenden na een telefoongesprek](#)

1. [Zorg dat de printer is ingeschakeld.](#)
2. [Plaats documenten op de glasplaat of in de ADF.](#)

»»» Belangrijk

- Als u een dubbelzijdig document wilt verzenden, plaatst u het document op de glasplaat. Dubbelzijdige documenten kunnen niet automatisch worden gescand en verzonden vanuit de ADF.

»»» Opmerking

- Meer informatie over soorten documenten en voorwaarden en het laden van het document:

■ [Originelen plaatsen](#)

3. Veeg over het HOME-scherm en tik op  **FAX**.

■ [Het bedieningspaneel gebruiken](#)

Het stand-byscherm voor faxen wordt weergegeven.

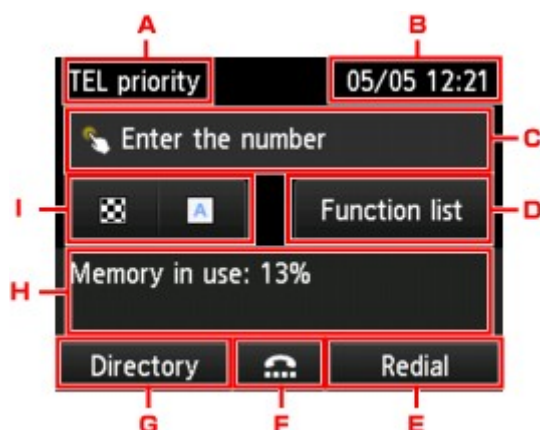

A. Ontvangstmodus

De momenteel geselecteerde ontvangstmodus wordt weergegeven.

B. Datum en tijd

De datum en tijd worden weergegeven.

C. Invoerveld voor fax- of telefoonnummers

Tik hierop om het scherm voor het invoeren van fax-/telefoonnummers weer te geven.

D. **Functielijst (Function list)**

U kunt elke faxfunctie gebruiken en de faxinstellingen wijzigen.

E. **Nr. herhalen (Redial)**

Tik hierop om faxen te versturen met behulp van nummerherhaling.

- [Een fax opnieuw verzenden \(nummerherhaling van bezette nummers\)](#)

F. Kiezen van nummers met de telefoon op de haak

Tik hierop om faxen te versturen met behulp van de functie Nummers kiezen met de telefoon op de haak.

- [De functie voor het kiezen van nummers met de telefoon op de haak gebruiken](#)

G. **Telefoonboek (Directory)**

U kunt een geregistreerd fax-/telefoonnummer selecteren.

- [Een fax naar de geregistreerde ontvanger verzenden](#)

H. Huidige status

De huidige status wordt weergegeven.

I. Verzendinginstellingen

- [Verzendingsinstellingen voor faxen](#)

»»» Opmerking

- Als u de printer nog niet hebt ingesteld om faxen te verzenden/ontvangen, wordt een instellingsbericht op het aanraakscherm weergegeven wanneer u voor het eerst op **FAX** op het HOME-scherm tikt. Als u de instellingen voor faxen uitvoert, volgt u de procedure conform de instructies op het aanraakscherm.

4. Kies het fax-/telefoonnummer van de ontvanger.

1. Tik op het invoerveld voor fax- of telefoonnummers.

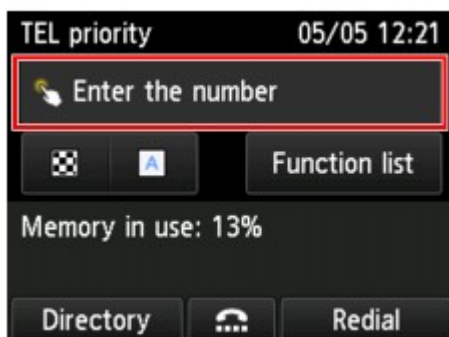

2. Geef een fax- of telefoonnummer op.



A. Numerieke toetsen

Hiermee wordt het nummer ingevoerd.

B. **Pauze (Pause)**

Hiermee voert u een pauze "P" in.

C. Verwijderen

Hiermee wordt het ingevoerde nummer verwijderd.

D. Lege spatie

Hiermee wordt een spatie ingevoerd.

3. Tik op **OK**.



Het aanraakscherm gaat terug naar stand-byscherm voor faxen.

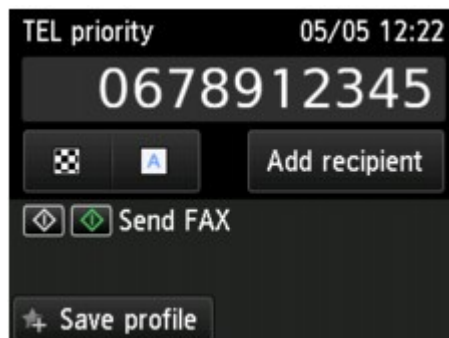

»»» Opmerking

- U kunt de huidige afdrukinstellingen als aangepaste instelling registreren door op **Profiel opsl. (Save profile)** te tikken.

■ [Favoriete instellingen \(aangepaste profielen\) registreren](#)

5. Druk op de knop **Kleur (Color)** als u het document in kleur wilt verzenden of op de knop **Zwart (Black)** als u het in zwart-wit wilt verzenden.

De printer begint met het scannen van het document.

»»» **Belangrijk**

- Verzenden in kleur is alleen mogelijk wanneer het ontvangende faxapparaat faxen in kleur ondersteunt.
- Wacht met openen van de documentklep tot het scannen is voltooid.

6. Start het verzenden.

- **Als u het document in de ADF plaatst:**

Het document wordt automatisch door de printer gescand en de fax wordt verzonden.

»»» **Opmerking**

- Druk op de knop **Stoppen (Stop)** om het verzenden te annuleren. Als u het verzenden wilt annuleren terwijl de fax wordt verzonden, drukt u op de knop **Stoppen (Stop)** en volgt u de aanwijzingen op het aanraakscherm.
- Als er documenten achterblijven in de ADF nadat u op de knop **Stoppen (Stop)** hebt gedrukt terwijl er een scantaak actief is, wordt het bericht **Document in ADF. Tik op [OK] om document te verwijderen. (Document in ADF. Tap [OK] to eject document.)** weergegeven op het aanraakscherm. Door op **OK** te tikken, worden de achtergebleven documenten automatisch verwijderd.

- **Als u het document op de glasplaat legt:**

Nadat het scannen van het document is voltooid, wordt een bevestigingsscherm weergegeven waarin wordt gevraagd of u het volgende document wilt plaatsen.

Tik op **Nu verzenden (Send now)** om het verzenden van het gescande document te starten.

Als u twee of meer pagina's wilt verzenden, volgt u de instructies in het bericht om de volgende pagina te laden en tikt u op **Scannen (Scan)**. Tik na het scannen van alle pagina's op **Nu verzenden (Send now)** om de pagina's te verzenden.

»»» **Opmerking**

- Als u het verzenden van de fax wilt annuleren, drukt u op de knop **Stoppen (Stop)**.

»»» **Opmerking**

- Als de printer is aangesloten op een PBX-systeem (Private Branch Exchange), raadpleegt u de bedieningsinstructies van dat systeem voor meer informatie over het kiezen van het fax-/telefoonnummer van de ontvanger.
- Als de printer een fax niet kan verzenden, bijvoorbeeld omdat de lijn van de ontvanger bezet is, kan het nummer na een ingestelde tijd automatisch opnieuw worden gekozen. Automatische nummerherhaling is standaard ingeschakeld.
 - [Automatische nummerherhaling](#)
- Niet-verzonden documenten, zoals documenten waarvoor opnieuw moet worden gebeld, worden opgeslagen in het printergeheugen. Als er een fout optreedt, worden ze niet verzonden.

■ [Document opgeslagen in printergeheugen](#)

- Haal de stekker niet uit het stopcontact voordat alle documenten zijn verzonden. Als u de stekker uit het stopcontact haalt, gaan alle niet-verzonden documenten in het printergeheugen verloren.

Een fax opnieuw verzenden (nummerherhaling van bezette nummers)

Er zijn twee methoden voor het herhalen van een nummer: Automatische nummerherhaling en Handmatige nummerherhaling.

- Automatische nummerherhaling

Als u een document verzendt en de lijn bezet is, probeert de printer het na een ingesteld periode automatisch opnieuw.

■ [Automatische nummerherhaling](#)

- Handmatige nummerherhaling

U kunt de nummers van de ontvangers die u hebt gebeld herhalen door de fax-/telefoonnummers in te voeren.

■ [Handmatige nummerherhaling](#)

»»» Belangrijk

- Het is mogelijk dat faxen bij een onbeoogde ontvanger terechtkomen doordat het verkeerde fax-/telefoonnummer is gekozen of het nummer onjuist is geregistreerd. Wanneer u belangrijke documenten stuurt, wordt aanbevolen ze te verzenden nadat u de ontvanger aan de telefoon hebt gesproken.

■ [Een fax verzenden na een telefoongesprek](#)

»»» Opmerking

- Automatische nummerherhaling is standaard ingeschakeld.
- Meer informatie over de basishandelingen voor verzenden:

■ [Faxen versturen door een fax-/telefoonnummer in te voeren](#)

Automatische nummerherhaling

U kunt automatische nummerherhaling in- of uitschakelen. Als u automatische nummerherhaling selecteert, kunt u het maximale aantal pogingen voor nummerherhaling instellen, evenals de tijd die de printer tussen de pogingen wacht.

Schakel automatische nummerherhaling in en geef de instellingen op via **Automatische nummerherhaling (Auto redial)** bij **Geavanc. FAX-instellingen (Advanced FAX settings)** onder **Faxinstellingen (FAX settings)**.

■ [Geavanc. FAX-instellingen \(Advanced FAX settings\)](#)

»»» Belangrijk

- Tijdens automatische nummerherhaling wordt de niet-verzonden fax tijdelijk opgeslagen in het printergeheugen totdat de verzending van de fax is voltooid. Als er een stroomstoring optreedt of als u de stekker uit het stopcontact haalt voordat de automatische nummerherhaling is voltooid, worden alle faxen die in het printergeheugen zijn opgeslagen, verwijderd en niet verzonden.

»» Opmerking

- Als u de automatische nummerherhaling wilt annuleren, wacht u totdat de printer opnieuw begint met kiezen en drukt u op de knop **Stoppen (Stop)**.
- Als u automatische nummerherhaling wilt annuleren, kunt u de niet-verzonden fax uit het printergeheugen wissen terwijl de printer wacht op de volgende poging. Zie [Een document uit het printergeheugen verwijderen](#) voor meer informatie.

Handmatige nummerherhaling

Ga als volgt te werk om een nummer handmatig te herhalen.

1. [Zorg dat de printer is ingeschakeld.](#)
2. [Plaats documenten op de glasplaat of in de ADF.](#)
3. Veeg over het HOME-schermbild en tik op  **FAX**.
 - [Het bedieningspaneel gebruiken](#)
4. Wijzig de verzendinginstellingen zo nodig.
 - [Verzendingsinstellingen voor faxen](#)
5. Tik op **Nr. herhalen (Redial)**.

Het scherm **Nr. herhalen (Redial)** wordt weergegeven.



6. Tik op het nummer van de ontvanger om de ontvanger terug te bellen.
7. Druk op de knop **Kleur (Color)** als u het document in kleur wilt verzenden of op de knop **Zwart (Black)** als u het in zwart-wit wilt verzenden.

»» Belangrijk

- Verzenden in kleur is alleen mogelijk wanneer het ontvangende faxapparaat faxen in kleur ondersteunt.

»» Opmerking

- Voor handmatige nummerherhaling onthoudt de printer maximaal 10 nummers van ontvangers waarvoor het fax-/telefoonnummer is ingevoerd. Let op: de printer onthoudt geen nummers die zijn gekozen met nummerherhaling of die in het telefoonboek zijn geselecteerd.
- Druk op de knop **Stoppen (Stop)** om handmatige nummerherhaling te annuleren. Als u het verzenden wilt annuleren terwijl de fax wordt verzonden, drukt u op de knop **Stoppen (Stop)** en volgt u de aanwijzingen op het aanraakscherm.
- Als er documenten achterblijven in de ADF nadat u op de knop **Stoppen (Stop)** hebt gedrukt terwijl er een scantaak actief is, wordt het bericht **Document in ADF. Tik op [OK] om document te verwijderen. (Document in ADF. Tap [OK] to eject document.)** weergegeven op het aanraakscherm. Door op **OK** te tikken, worden de achtergebleven documenten automatisch verwijderd.

Verzendingsinstellingen voor faxen

U kunt verzendinstellingen zoals het scancontrast of de scanresolutie wijzigen op het stand-byscherm voor faxen.



Tik om de verzendinstellingen te wijzigen.

- **Scanres. (ScanRes.)**

U kunt de volgende instellingen voor de scanresolutie selecteren.

Standaard (Standard)

Geschikt voor documenten die alleen tekst bevatten.

Fijn (Fine)

Geschikt voor documenten met kleine letters.

Extra fijn (Extra fine)

Geschikt voor gedetailleerde illustraties en documenten met kleine letters.

Als het faxapparaat van de ontvanger niet geschikt is voor **Extra fijn (Extra fine)** (300 x 300 dpi), wordt de fax verzonden in de resolutie **Standaard (Standard)** of **Fijn (Fine)**.

Foto (Photo)

Geschikt voor foto's.

»» Opmerking

- Wanneer u een kleurenfax verzendt, worden documenten altijd met dezelfde resolutie (200 x 200 dpi) gescand. De beeldkwaliteit (compressieverhouding) wordt bepaald door de scanresolutie die u hebt geselecteerd, behalve dat **Extra fijn (Extra fine)** en **Foto (Photo)** dezelfde beeldkwaliteit opleveren.

- **Contrast**

Selecteer voor het scancontrast de instelling **Lager (Lower)**, **Standaard (Standard)** of **Hoger (Higher)**.

Het aanraakscherm terug naar het stand-byscherm voor faxen nadat u alle instellingen hebt opgegeven en op **OK** hebt getikt.

Faxen verzenden met behulp van handige functies

- **Een fax verzenden na een telefoongesprek**
- **Een fax naar de geregistreerde ontvanger verzenden**
- **Hetzelfde document naar verschillende ontvangers verzenden (Sequentiële uitzending)**
- **Verkeerd verzonden faxen voorkomen**
- **De functie voor het kiezen van nummers met de telefoon op de haak gebruiken**

Een fax verzenden na een telefoongesprek

Als u met de ontvanger wilt spreken voordat u een fax verzendt of als de ontvanger geen faxapparaat heeft dat automatisch faxen kan ontvangen, kunt u een fax handmatig verzenden nadat u via de telefoon met de ontvanger hebt gesproken om na te gaan of de ontvanger faxen kan ontvangen.

»»» Belangrijk

- Het is mogelijk dat faxen bij een onbeoogde ontvanger terechtkomen doordat het verkeerde fax-/telefoonnummer is gekozen of het nummer onjuist is geregistreerd. Wanneer u belangrijke documenten stuurt, wordt aanbevolen ze te verzenden nadat u de ontvanger aan de telefoon hebt gesproken. Volg de onderstaande procedure om handmatig een fax te verzenden.
- Als u een fax handmatig verzendt, kunt u de glasplaat niet gebruiken om documenten te laden. Plaats de documenten in de ADF.

Wanneer u documenten op de glasplaat plaatst, verzendt u een fax met automatische verzending.

■ [Faxen versturen door een fax-/telefoonnummer in te voeren](#)

- Als u met de ontvanger wilt spreken voordat u een fax verzendt, moet er een telefoon zijn aangesloten op de printer.

Meer informatie over het aansluiten van de telefoon op de printer:

■ [Basisverbinding](#)

»»» Opmerking

- Meer informatie over de basishandelingen voor verzenden:

■ [Faxen versturen door een fax-/telefoonnummer in te voeren](#)

1. [Zorg dat de printer is ingeschakeld.](#)

2. [Plaats de documenten in de ADF.](#)

3. Veeg over het HOME-schermbild en tik op  FAX.

■ [Het bedieningspaneel gebruiken](#)

Het stand-byschermbild voor faxen wordt weergegeven.

4. Wijzig de verzendinginstellingen zo nodig.

■ [Verzendingsinstellingen voor faxen](#)

5. Neem de hoorn op van de telefoon die is aangesloten op de printer.

6. Kies het fax-/telefoonnummer van de ontvanger met het telefoontoestel.

7. Spreek met de ontvanger.

Wanneer u hoge tonen hoort in plaats van de stem van de ontvanger, kunt u niet controleren of de ontvanger faxen kan ontvangen. Als u de verzending van de fax wilt stoppen, legt u de hoorn weer op de haak. Als u de fax wilt verzenden, gaat u naar stap 8.

8. Vraag de ontvanger om het faxapparaat in te stellen voor het ontvangen van faxen.
9. Wanneer u een hoge toon hoort, drukt u op de knop **Kleur (Color)** of op de knop **Zwart (Black)**.

Druk op de knop **Kleur (Color)** als u het document in kleur wilt verzenden of op de knop **Zwart (Black)** als u het document in zwart-wit wilt verzenden.

Belangrijk

- Verzenden in kleur is alleen mogelijk wanneer het ontvangende faxapparaat faxen in kleur ondersteunt.

10. Plaats de hoorn terug.

Opmerking

- Druk op de knop **Stoppen (Stop)** om het verzenden te annuleren. Als u het verzenden wilt annuleren terwijl de fax wordt verzonden, drukt u op de knop **Stoppen (Stop)** en volgt u de aanwijzingen op het aanraakscherm.
- Als er documenten achterblijven in de ADF nadat u op de knop **Stoppen (Stop)** hebt gedrukt terwijl er een scantaak actief is, wordt het bericht **Document in ADF. Tik op [OK] om document te verwijderen. (Document in ADF. Tap [OK] to eject document.)** weergegeven op het aanraakscherm. Door op **OK** te tikken, worden de achtergebleven documenten automatisch verwijderd.

Een fax naar de geregistreerde ontvanger verzenden

Als u het fax-/telefoonnummer en de naam van de ontvanger in het telefoonboek van de printer registreert, kunt u heel eenvoudig faxen verzenden.

»»» Belangrijk

- Het is mogelijk dat faxen bij een onbeoogde ontvanger terechtkomen doordat het verkeerde fax-/telefoonnummer is gekozen of het nummer onjuist is geregistreerd. Wanneer u belangrijke documenten stuurt, wordt aanbevolen ze te verzenden nadat u de ontvanger aan de telefoon hebt gesproken.

■ [Een fax verzenden na een telefoongesprek](#)

»»» Opmerking

- Meer informatie over de basishandelingen voor verzenden:

■ [Faxen versturen door een fax-/telefoonnummer in te voeren](#)

1. [Zorg dat de printer is ingeschakeld.](#)

2. [Plaats documenten op de glasplaat of in de ADF.](#)

3. Veeg over het HOME-schermbild en tik op  **FAX**.

■ [Het bedieningspaneel gebruiken](#)

Het stand-byschermbild voor faxen wordt weergegeven.

4. Wijzig de verzendinginstellingen zo nodig.

■ [Verzendingsinstellingen voor faxen](#)

5. Tik op **Telefoonboek (Directory)**.

Het scherm voor het selecteren van een geregistreerde ontvanger wordt weergegeven.

6. Selecteer een geregistreerde ontvanger.

Weergave op naam

Weergave op ID-nummer

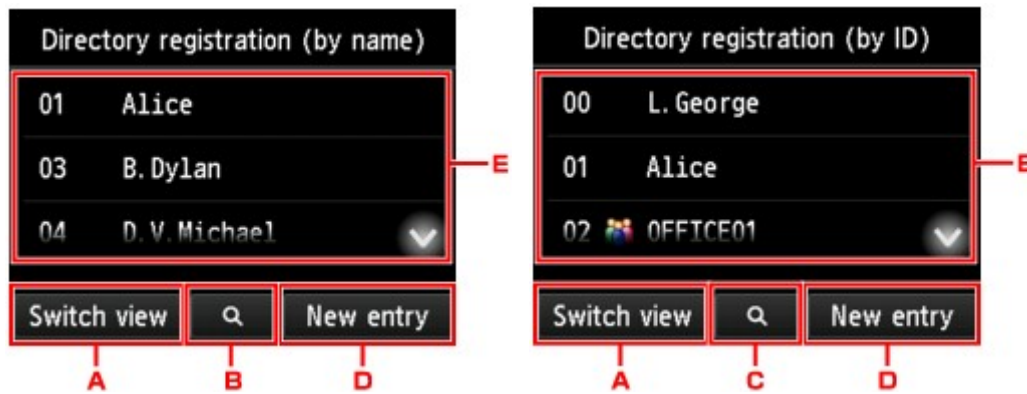

- A. Tik hierop om over te schakelen van weergave op naam naar weergave op ID-nummer.
- B. Tik hierop om het scherm weer te geven waarin u een initiaal kunt selecteren. U kunt de geregistreerde ontvanger zoeken door naar zijn of haar initiaal te zoeken.



Door het initiaal te selecteren, worden de geregistreerde ontvangers in alfabetische volgorde vanaf het geselecteerde teken weergegeven.

- C. Tik hierop om het scherm weer te geven waarop u een ID-nummer van de geregistreerde ontvanger kunt selecteren. U kunt de geregistreerde ontvanger zoeken door naar zijn of haar ID-nummer te zoeken.



Door het ID-nummer in te voeren en op **OK** te tikken, worden de geregistreerde ontvangers weergegeven op volgorde vanaf de ontvanger met het geselecteerde ID-nummer.

- D. Tik om een nieuwe ontvanger of een nieuw groepsnummer te registreren.

- [Het fax-/telefoonnummer van ontvangers registreren](#)
- [Ontvangers registreren bij Groepskiezen](#)

- E. Tik hierop om een geregistreerde ontvanger te selecteren.

7. Tik op **FAX verzenden (Send FAX)** als bewerking voor de geselecteerde ontvanger.

Het aanraakscherm gaat terug naar stand-byscherm voor faxen.

►►► Opmerking

- U kunt een geselecteerde ontvanger bewerken of verwijderen.

- [Geregistreeerde gegevens wijzigen](#)
- [Geregistreeerde gegevens verwijderen](#)

8. Druk op de knop **Kleur (Color)** als u het document in kleur wilt verzenden of op de knop **Zwart (Black)** als u het in zwart-wit wilt verzenden.

►►► Belangrijk

- Verzenden in kleur is alleen mogelijk wanneer het ontvangende faxapparaat faxen in kleur ondersteunt.

►►► Opmerking

- Druk op de knop **Stoppen (Stop)** om het verzenden te annuleren. Als u het verzenden wilt annuleren terwijl de fax wordt verzonden, drukt u op de knop **Stoppen (Stop)** en volgt u de aanwijzingen op het aanraakscherm.
- Als er documenten achterblijven in de ADF nadat u op de knop **Stoppen (Stop)** hebt gedrukt terwijl er een scantaak actief is, wordt het bericht **Document in ADF. Tik op [OK] om document te verwijderen. (Document in ADF. Tap [OK] to eject document.)** weergegeven op het aanraakscherm. Door op **OK** te tikken, worden de achtergebleven documenten automatisch verwijderd.
- Als de printer een fax niet kan verzenden, bijvoorbeeld omdat de lijn van de ontvanger bezet is, kan het nummer na een ingestelde tijd automatisch opnieuw worden gekozen. Automatische nummerherhaling is standaard ingeschakeld.

- [Automatische nummerherhaling](#)

Als u de automatische nummerherhaling wilt annuleren, wacht u totdat de printer opnieuw begint met kiezen en drukt u op de knop **Stoppen (Stop)**.

Hetzelfde document naar verschillende ontvangers verzenden (Sequentiële uitzending)

Met deze printer kunt u hetzelfde document naar maximaal 101 ontvangers tegelijk verzenden. U kunt de ontvangers opgeven door de fax-/telefoonnummers in te voeren en de geregistreerde ontvangers te selecteren (het nummer van de specifieke ontvanger en groepskiezen).

U kunt het volgende aantal ontvangers gezamenlijk opgeven.

- Een ontvanger die op de printer is geregistreerd:
Maximaal 100 (het totaal van het nummer van de specifieke ontvanger en groepskiezen)
- De fax- of telefoonnummers invoeren of herhaal nummers:
1

»»» Belangrijk

- Het is mogelijk dat faxen bij een onbeoogde ontvanger terechtkomen doordat het verkeerde fax-/telefoonnummer is gekozen of het nummer onjuist is geregistreerd. Wanneer u belangrijke documenten stuurt, wordt aanbevolen ze een voor een te verzenden nadat u de ontvanger aan de telefoon hebt gesproken.

■ [Een fax verzenden na een telefoongesprek](#)

»»» Opmerking

- Als u regelmatig documenten naar dezelfde groep ontvangers verzendt, kunt u deze nummers registreren als groep. Op die manier kunt u door een eenvoudige handeling documenten naar alle ontvangers in de groep verzenden.

■ [Ontvangers registreren bij Groepskiezen](#)

- Meer informatie over de basishandelingen voor verzenden:

■ [Faxen versturen door een fax-/telefoonnummer in te voeren](#)

1. [Zorg dat de printer is ingeschakeld.](#)
2. [Plaats documenten op de glasplaat of in de ADF.](#)

3. Veeg over het HOME-scherm en tik op  FAX.

■ [Het bedieningspaneel gebruiken](#)

Het stand-byscherm voor faxen wordt weergegeven.

4. Wijzig de verzendinginstellingen zo nodig.

■ [Verzendingsinstellingen voor faxen](#)

5. Geef de eerste ontvanger op.

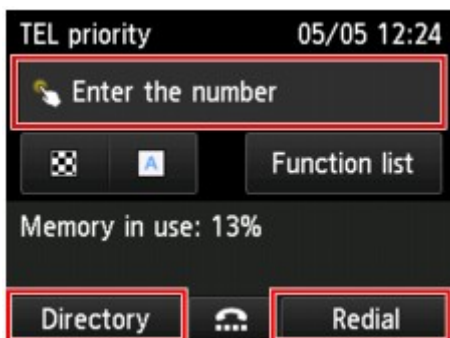

Geef de eerste ontvanger op met een van de volgende manieren.

- Door een ontvanger op te geven die op de printer is geregistreerd:

Tik op **Telefoonboek (Directory)** en geef de ontvanger op.

■ [Een fax naar de geregistreerde ontvanger verzenden](#)

- Door de fax- of telefoonnummers in te voeren:

Tik op het invoerveld voor fax-/telefoonnummers en voer het nummer in.

■ [Faxen versturen door een fax-/telefoonnummer in te voeren](#)

»»» Opmerking

- Als **Faxnummer opnieuw invoeren (FAX number re-entry)** bij **Beveiligingsbeheer (Security control)** onder **Faxinstellingen (FAX settings)** is ingesteld op **AAN (ON)**, voert u het nummer nogmaals in.

■ [Beveiligingsbeheer \(Security control\)](#)

- Door het nummer te herhalen:

Tik op **Nr. herhalen (Redial)** en selecteer een nummer in de uitgaande oproepenlogboeken.

■ [Handmatige nummerherhaling](#)

6. Voeg een ontvanger toe.

1. Tik op **Ontv. toev. (Add recipient)**.

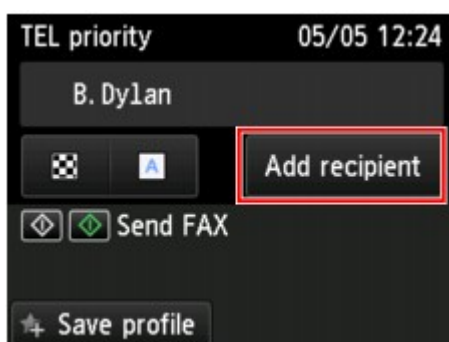

De lijst met de ontvangers wordt weergegeven.

2. Selecteer een methode om de ontvanger toe te voegen.

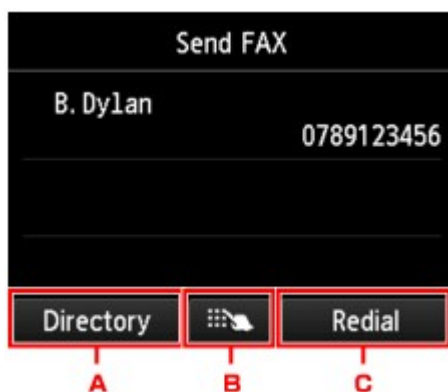

- A. Voegt de ontvanger uit de lijst met geregistreerde ontvangers toe:
- B. Voegt de ontvanger toe door de fax-/telefoonnummers in te voeren als u een eerste ontvanger uit de lijst met geregistreerde ontvangers hebt opgegeven.
- C. Voegt de ontvanger toe door een nummer uit de logboeken met uitgaande oproepen te selecteren als u een eerste ontvanger uit de lijst met geregistreerde ontvangers hebt opgegeven.
3. Voeg een ontvanger toe.

Voeg een ontvanger toe volgens de geselecteerde methode.

Het scherm **Sequentiële uitzending (Sequential broadcasting)** wordt weergegeven nadat u de ontvangers hebt opgegeven.

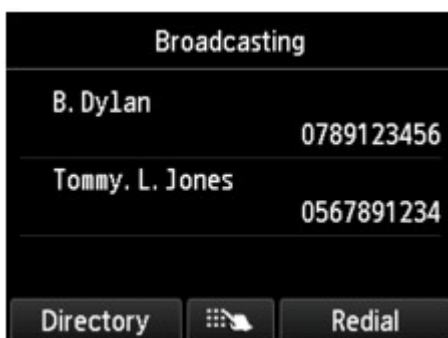

4. Als u meer ontvangers wilt toevoegen, herhaalt u deze procedure.

»»» Opmerking

- U kunt ontvangers opgeven door het fax-/telefoonnummer in te voeren of door een nummer uit de uitgaande oproepenlogboeken te selecteren.
- Als u een ontvanger wilt verwijderen, tikt u op de ontvanger die u uit de lijst wilt verwijderen. Tik nadat het bevestigingsscherm wordt weergegeven op **Ja (Yes)** om de ontvanger te verwijderen.

7. Druk op de knop **Kleur (Color)** als u het document in kleur wilt verzenden of op de knop **Zwart (Black)** als u het in zwart-wit wilt verzenden.

»»» Belangrijk

- Verzenden in kleur is alleen mogelijk wanneer het ontvangende faxapparaat faxen in kleur ondersteunt.

»» Opmerking

- Druk op de knop **Stoppen (Stop)** om het verzenden te annuleren. Als u het verzenden wilt annuleren terwijl de fax wordt verzonden, drukt u op de knop **Stoppen (Stop)** en volgt u de aanwijzingen op het aanraakscherm.

Wanneer u op de knop **Stoppen (Stop)** drukt, wordt het verzenden naar alle ontvangers die u hebt opgegeven, geannuleerd. Het is niet mogelijk om het verzenden naar een van de ontvangers te annuleren.

- Als er documenten achterblijven in de ADF nadat u op de knop **Stoppen (Stop)** hebt gedrukt terwijl er een scantaak actief is, wordt het bericht **Document in ADF. Tik op [OK] om document te verwijderen. (Document in ADF. Tap [OK] to eject document.)** weergegeven op het aanraakscherm. Door op **OK** te tikken, worden de achtergebleven documenten automatisch verwijderd.

Verkeerd verzonden faxen voorkomen

Deze printer heeft twee functies voor het voorkomen van verzendfouten in faxen.

- Faxen verzenden nadat u het nummer tweemaal hebt ingevoerd

Bij deze functie moet u het fax-/telefoonnummer tweemaal invoeren om te voorkomen dat u het verkeerde nummer kiest met de printer.

- [Fax verzenden na tweemaal kiezen \(Faxnr opnw. invoeren\)](#)

- Faxen verzenden nadat de printer de gegevens van het ontvangende faxapparaat heeft gecontroleerd

Voordat een fax wordt verzonden, controleert de printer of de gegevens van het ontvangende faxapparaat overeenkomen met het gekozen nummer.

- [Fax verzenden na controle van gegevens \(gegevens van de ontvanger controleren\)](#)

Fax verzenden na tweemaal kiezen (Faxnr opnw. invoeren)

Stel **Faxnummer opnieuw invoeren (FAX number re-entry)** in op **AAN (ON)** aan de hand van de volgende procedure.

1. [Zorg dat de printer is ingeschakeld.](#)

2. Veeg over het HOME-scherm en tik op  **Instellen (Setup)**.

- [Het bedieningspaneel gebruiken](#)

3. Tik op  **Apparaatinstellingen (Device settings)**.

4. Tik op **Faxinstellingen (FAX settings)**.

5. Tik op **Beveiligingsbeheer (Security control)**.

6. Tik op **Faxnummer opnieuw invoeren (FAX number re-entry)**.

7. Tik op **AAN (ON)**.

Als u een fax met deze functie verzendt, wordt het volgende scherm weergegeven nadat u het fax-/telefoonnummer van de ontvanger hebt ingevoerd.

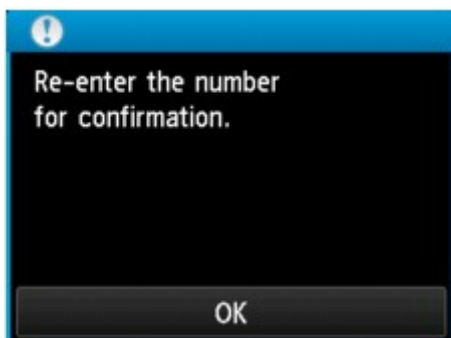

Voer nogmaals het fax-/telefoonnummer van de ontvanger in.

Fax verzenden na controle van gegevens (gegevens van de ontvanger controleren)

Stel **RX-faxinfo controleren (Check RX FAX information)** in op **AAN (ON)** aan de hand van de volgende procedure.

»»» Belangrijk

- Deze functie is niet beschikbaar wanneer u faxen handmatig verzend.

- [Een fax verzenden na een telefoongesprek](#)

1. [Zorg dat de printer is ingeschakeld.](#)

2. Veeg over het HOME-scherm en tik op  **Instellen (Setup)**.

- [Het bedieningspaneel gebruiken](#)

3. Tik op  **Apparaatinstellingen (Device settings)**.

4. Tik op **Faxinstellingen (FAX settings)**.

5. Tik op **Beveiligingsbeheer (Security control)**.

6. Tik op **RX-faxinfo controleren (Check RX FAX information)**.

7. Tik op **AAN (ON)**.

»»» Belangrijk

- Het verzenden wordt geannuleerd als de printer geen faxgegevens van de ontvanger ontvangt of als de ontvangen gegevens niet overeenkomen met het fax-/telefoonnummer.

De functie voor het kiezen van nummers met de telefoon op de haak gebruiken

Ga als volgt te werk om faxen te verzenden met de functie voor het kiezen van nummers met de telefoon op de haak.

»»» Belangrijk

- Het is mogelijk dat faxen bij een onbeoogde ontvanger terechtkomen doordat het verkeerde fax-/telefoonnummer is gekozen of het nummer onjuist is geregistreerd. Wanneer u belangrijke documenten stuurt, wordt aanbevolen ze te verzenden nadat u de ontvanger aan de telefoon hebt gesproken.

- [Een fax verzenden na een telefoongesprek](#)

- Als u een fax handmatig verzendt, kunt u de glasplaat niet gebruiken om documenten te laden. Plaats de documenten in de ADF.

Wanneer u documenten op de glasplaat plaatst, verzendt u een fax met automatische verzending.

- [Faxen versturen door een fax-/telefoonnummer in te voeren](#)

»»» Opmerking

- U kunt de functie voor het kiezen van nummers met de telefoon op de haak alleen gebruiken als **Instelling handsfreetoets (Hook key setting)** bij **Beveiligingsbeheer (Security control)** onder **Faxinstellingen (FAX settings)** is ingesteld op **Inschakelen (Enable)**.

- [Beveiligingsbeheer \(Security control\)](#)

- Meer informatie over de basishandelingen voor verzenden:

- [Faxen versturen door een fax-/telefoonnummer in te voeren](#)

1. [Zorg dat de printer is ingeschakeld.](#)

2. [Plaats de documenten in de ADF.](#)

3. Veeg over het HOME-scherm en tik op  **FAX**.

- [Het bedieningspaneel gebruiken](#)

Het stand-byscherm voor faxen wordt weergegeven.

4. Wijzig de verzendinginstellingen zo nodig.

- [Verzendingsinstellingen voor faxen](#)

5. Tik op .

6. Geef een ontvanger op.

Geef de ontvanger op met een van de volgende manieren.

- Door een ontvanger op te geven die op de printer is geregistreerd:
Druk op **Telefoonboek (Directory)** om de geregistreerde ontvanger te selecteren.
■ [Een fax naar de geregistreerde ontvanger verzenden](#)
- Door de fax- of telefoonnummers in te voeren:
Tik op het invoerveld voor fax-/telefoonnummers en voer het nummer in.
■ [Faxen versturen door een fax-/telefoonnummer in te voeren](#)
- Handmatige nummerherhaling:
Tik op **Nr. herhalen (Redial)** en selecteer een nummer in de uitgaande oproepenlogboeken.
■ [Handmatige nummerherhaling](#)

7. Wanneer u een hoge toon hoort, drukt u op de knop **Kleur (Color)** of op de knop **Zwart (Black)**.

Druk op de knop **Kleur (Color)** als u het document in kleur wilt verzenden of op de knop **Zwart (Black)** als u het document in zwart-wit wilt verzenden.

»» Belangrijk

- Verzenden in kleur is alleen mogelijk wanneer het ontvangende faxapparaat faxen in kleur ondersteunt.

»» Opmerking

- Druk op de knop **Stoppen (Stop)** om het verzenden te annuleren. Als u het verzenden wilt annuleren terwijl de fax wordt verzonden, drukt u op de knop **Stoppen (Stop)** en volgt u de aanwijzingen op het aanraakscherm.
- Als er documenten achterblijven in de ADF nadat u op de knop **Stoppen (Stop)** hebt gedrukt terwijl er een scantaak actief is, wordt het bericht **Document in ADF. Tik op [OK] om document te verwijderen. (Document in ADF. Tap [OK] to eject document.)** weergegeven op het aanraakscherm. Door op **OK** te tikken, worden de achtergebleven documenten automatisch verwijderd.

Ontvangers registreren

- ▶ **Ontvangers registreren met het bedieningspaneel van de printer**
- ▶ **Ontvangers registreren met het hulpprogramma Snelkiezen2 (Windows)**
- ▶ **Ontvangers registreren met het hulpprogramma Snelkiezen2 (Mac OS)**

Ontvangers registreren met het bedieningspaneel van de printer

Als u ontvangers van tevoren in het telefoonboek van de printer registreert, kunt u heel eenvoudig fax-/telefoonnummers kiezen.

De volgende methoden voor registreren zijn beschikbaar:

- Ontvanger registreren

Als u het fax-/telefoonnummer en de naam van de ontvanger in het telefoonboek registreert, kunt u een fax verzenden door een geregistreeerde ontvanger in het telefoonboek van de printer te selecteren.

- [Het fax-/telefoonnummer van ontvangers registreren](#)

- Groeps kiesnummer registreren

U kunt twee of meer ontvangers die van tevoren zijn geregistreerd in een groep combineren. U kunt hetzelfde document dan naar alle geregistreeerde ontvangers in de groep verzenden.

- [Ontvangers registreren bij Groeps kiezen](#)

U kunt maximaal 100 ontvangers (zowel afzonderlijke ontvangers als groeps kiesnummers).

►► Opmerking

- Zie [Geregistreeerde gegevens wijzigen](#) voor het wijzigen van gegevens die voor ontvangers of groeps kiezen zijn geregistreeerd.
- Zie [Geregistreeerde gegevens verwijderen](#) voor het verwijderen van gegevens die voor ontvangers of groeps kiezen zijn geregistreeerd.
- Zie [Een lijst met geregistreeerde nummers afdrukken](#) voor meer informatie over het afdrukken van een lijst met geregistreeerde fax-/telefoonnummers van ontvangers.
- U kunt gegevens van ontvangers of snel kiesnummers die zijn geregistreeerd registreren, wijzigen of verwijderen met het Hulpprogramma Snel kiezen2 op de computer.
 - Voor Windows:
 - [Ontvangers registreren met het hulpprogramma Snel kiezen2 \(Windows\)](#)
 - Voor Mac OS:
 - [Ontvangers registreren met het hulpprogramma Snel kiezen2 \(Mac OS\)](#)

Het fax-/telefoonnummer van ontvangers registreren

Voordat u het telefoonboek van de printer kunt gebruiken, moet u fax-/telefoonnummers van ontvangers registreren. Volg de onderstaande procedure om de fax-/telefoonnummers van de ontvangers te registreren.

1. [Zorg dat de printer is ingeschakeld.](#)

2. Veeg over het HOME-scherm en tik op  **FAX**.

■ [Het bedieningspaneel gebruiken](#)

Het stand-byscherm voor faxen wordt weergegeven.

3. Tik op **Funcielijst (Function list)**.

Het scherm **Funcielijst (Function list)** wordt weergegeven.

4. Tik op **Registratie telefoonnummer (TEL number registration)**.

5. Tik op **Telefoonboekregistratie (Directory registration)**.

Het scherm voor het selecteren van een ID-nummer wordt weergegeven.

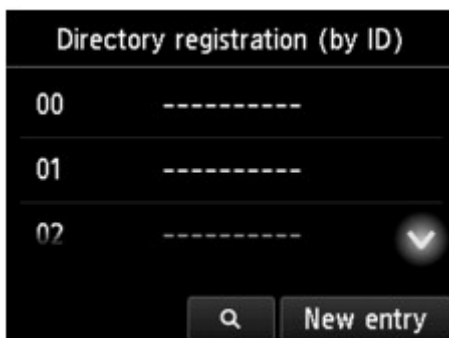

»»» Opmerking

- Als u de ontvangers al hebt geregistreerd, wordt de naam van de ontvanger naast het ID-nummer weergegeven. Als u het groepsnummer al hebt geregistreerd, wordt het pictogram  en de groepsnaam naast het ID-nummer weergegeven.

6. Selecteer een niet-geregistreerd ID-nummer.

»»» Opmerking

- Als u de ontvangers al hebt geregistreerd en ze op naam worden weergegeven, tikt u op **Wijzig weerg. (Switch view)** De geregistreerde ontvangers worden weergegeven op ID-nummer.
- Als u op **Nieuwe invoer (New entry)** tikt, wordt het eerstvolgende niet-geregistreerde ID-nummer geselecteerd.

7. Tik op **Ontvanger registreren (Register recipient)**.

8. Selecteer een registratiemethode.

9. Registreer het fax-/telefoonnummer van de ontvanger.

Registreer het fax-/telefoonnummer van de ontvanger op basis van de registratiemethode die u hebt geselecteerd.

- **Door het nummer in te voeren (By entering the number)**

Het scherm voor het registreren van het fax-/telefoonnummer en de naam van de ontvanger wordt weergegeven. Ga naar de volgende stap.

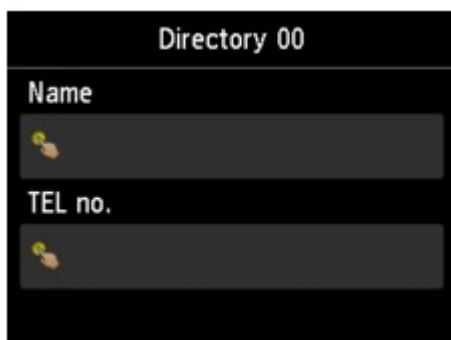

- **Via log met uitg. oproepen (From outgoing call log)**

Wanneer u deze registratiemethode selecteert, wordt het scherm voor het selecteren van het fax-/telefoonnummer van de uitgaande oproepenlogboeken weergegeven.



Als u een fax-/telefoonnummer uit de uitgaande oproepenlogboeken selecteert, wordt het registratiescherm voor het fax-/telefoonnummer en de naam van de ontvanger weergegeven. Ga naar de volgende stap.

- **Via log met inkom. oproepen (From incoming call log)**

Wanneer u deze registratiemethode selecteert, wordt het scherm voor het selecteren van het fax-/telefoonnummer of de naam van de ontvangen oproepenlogboeken weergegeven.



Wanneer u een fax-/telefoonnummer of naam uit de ontvangen oproepenlogboeken selecteert, wordt het registratiescherm voor het fax-/telefoonnummer en de naam van de ontvanger weergegeven. Ga naar de volgende stap.

»» Opmerking

- Deze registratiemethode is mogelijk niet beschikbaar, afhankelijk van het land of de regio van aankoop.

10. Voer de naam van de ontvanger in.

Als u **Via log met inkom. oproepen (From incoming call log)** als registratiemethode hebt geselecteerd, is de naam van de ontvanger mogelijk al ingevoerd. Als u de naam niet wijzigt, gaat u naar de volgende stap.

1. Tik op het invoerveld voor de naam.

Het scherm voor het invoeren van het teken wordt weergegeven.

2. Voer de naam van de ontvanger in.

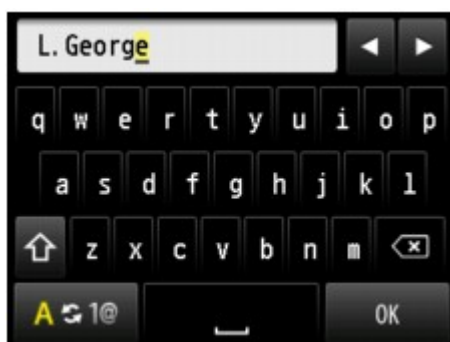

3. Tik op **OK**.

»» Opmerking

- U kunt maximaal 16 tekens inclusief spaties opgeven voor de naam.

■ [Cijfers, letters en symbolen invoeren](#)

11. Voer het fax-/telefoonnummer van de ontvanger in.

Als u bij **Via log met uitg. oproepen (From outgoing call log)** of **Via log met inkom. oproepen (From incoming call log)** een fax-/telefoonnummer selecteert, is dit al ingevoerd. Als u het fax-/telefoonnummer niet wijzigt, gaat u naar de volgende stap.

1. Tik op het invoerveld voor fax- of telefoonnummers.

Het scherm voor het invoeren van het nummer wordt weergegeven.

2. Voer het fax-/telefoonnummer van de ontvanger in.



3. Tik op **OK**.

»» Opmerking

- U kunt voor het fax-/telefoonnummer maximaal 60 tekens (40 tekens in de VS, Canada, Korea en sommige regio's van Latijns-Amerika) inclusief spaties invoeren.
 - [Cijfers, letters en symbolen invoeren](#)
- Als **Type telefoonlijn (Telephone line type)** bij **Gebruikersinstellingen FAX (FAX user settings)** onder **Faxinstellingen (FAX settings)** is ingesteld op **Pulskiezen (Rotary pulse)**, kunt u een toon (T) invoeren door op de toets Toon te tikken.

12. Tik op **Registreren (Register)** om de registratie te voltooien.

»» Opmerking

- Als u het nummer en de naam van een andere ontvanger wilt registreren, selecteert u een niet-geregistreerd ID-nummer. De procedure is vervolgens hetzelfde.
- U kunt de nummers en namen van ontvangers die u hebt geregistreerd controleren door de **LIJST MET TEL.NRS. ONTVANGERS (RECIPIENT TELEPHONE NUMBER LIST)** af te drukken.
 - [Een lijst met geregistreerde nummers afdrukken](#)

Ontvangers registreren bij Groepskiezen

Als u twee of meer geregistreerde ontvangers registreert als groeps kiesnummer, kunt u hetzelfde document verzenden aan alle ontvangers die voor het groeps kiesnummer zijn geregistreerd.

1. [Zorg dat de printer is ingeschakeld.](#)



2. Veeg over het HOME-scherm en tik op **FAX**.

■ [Het bedieningspaneel gebruiken](#)

Het stand-byscherm voor faxen wordt weergegeven.

3. Tik op **Func tielijst (Function list)**.

Het scherm **Func tielijst (Function list)** wordt weergegeven.

4. Tik op **Registratie telefoonnummer (TEL number registration)**.

5. Tik op **Telefoonboekregistratie (Directory registration)**.

Het scherm voor het selecteren van een ID-nummer wordt weergegeven.

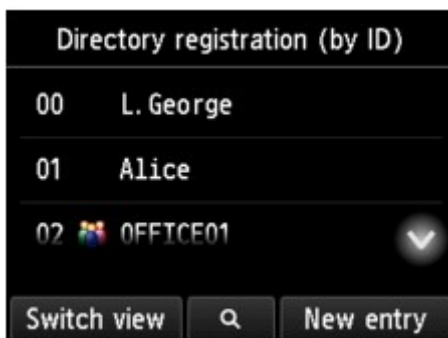

»»» Opmerking

- Als u de ontvangers al hebt geregistreerd, wordt de naam van de ontvanger naast het ID-nummer weergegeven. Als u het groeps kiesnummer al hebt geregistreerd, wordt het pictogram  en de groepsnaam naast het ID-nummer weergegeven.

6. Selecteer een niet-geregistreerd ID-nummer.

»»» Opmerking

- Als u de ontvangers al hebt geregistreerd en ze op naam worden weergegeven, tikt u op **Wijzig weerg. (Switch view)** De geregistreerde ontvangers worden weergegeven op ID-nummer.
- Als u op **Nieuwe invoer (New entry)** tikt, wordt het eerstvolgende niet-geregistreerde ID-nummer geselecteerd.

7. Tik op **Groepskeuzeregistratie (Group dial registration)**.

Het scherm voor het registreren van de groepsnaam en het groepslid wordt weergegeven.

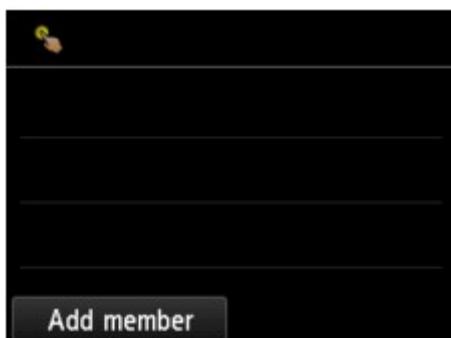

8. Geef de groepsnaam op.

1. Tik op het invoerveld voor de groepsnaam.

Het scherm voor het invoeren van het teken wordt weergegeven.

2. Geef de groepsnaam op.



3. Tik op **OK**.

»»» Opmerking

- U kunt maximaal 16 tekens inclusief spaties opgeven voor de naam.

■ [Cijfers, letters en symbolen invoeren](#)

9. Registreer de geregistreerde ontvanger als een lid van het groeps kiesnummer.

1. Tik op **Lid toevoegen (Add member)**.

Het telefoonboek van de printer wordt weergegeven.

Weergave op naam

Weergave op ID-nummer

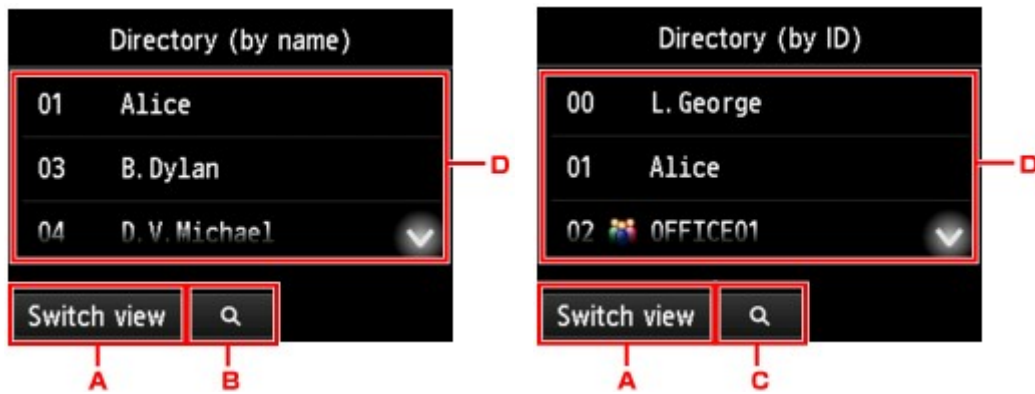

- A. Tik hierop om over te schakelen van weergave op naam naar weergave op ID-nummer.
- B. Tik hierop om het scherm weer te geven waarin u een initiaal kunt selecteren. U kunt de geregistreerde ontvanger zoeken door naar zijn of haar initiaal te zoeken.



Door het initiaal te selecteren, worden de geregistreerde ontvangers in alfabetische volgorde vanaf het geselecteerde teken weergegeven.

- C. Tik hierop om het scherm weer te geven waarop u een ID-nummer van de geregistreerde ontvanger kunt selecteren. U kunt de geregistreerde ontvanger zoeken door naar zijn of haar ID-nummer te zoeken.



Door het ID-nummer in te voeren en op **OK** te tikken, worden de geregistreerde ontvangers weergegeven op volgorde vanaf de ontvanger met het geselecteerde ID-nummer.

- D. De ontvangers die kunnen worden geregistreerd, worden weergegeven.
2. Tik op een ontvanger om deze als groepslid te registreren.
Het lid dat kan worden geregistreerd wordt in de lijst weergegeven.



»»» Opmerking

- Als u een ontvanger uit het groeps kiesnummer wilt verwijderen, tikt u op de ontvanger die u uit de lijst wilt verwijderen. Tik nadat het bevestigingsscherm wordt weergegeven op **Ja (Yes)** om de ontvanger uit de groepskeuze te verwijderen.

3. Tik nogmaals op **Lid toevoegen (Add member)** als u nog een lid wilt toevoegen.

Het telefoonboek van de printer wordt weergegeven.

4. Tik op een ontvanger om deze als groeps lid te registreren.

Het lid dat kan worden geregistreerd wordt in de lijst weergegeven.



Herhaal de procedure om nog een lid aan hetzelfde groeps kiesnummer toe te voegen.

10. Tik op **Voltooien (Complete)** om de registratie te voltooien.

»»» Opmerking

- Als u nog een groep wilt registreren, selecteert u een niet-geregistreerd ID-nummer. De procedure is vervolgens hetzelfde.
- U kunt de ontvangers die u hebt geregistreerd voor het groeps kiesnummer controleren door de GROEPSKIEZENLIJST (GROUP DIAL TELEPHONE NO. LIST) af te drukken.

■ [Een lijst met geregistreeerde nummers afdrukken](#)

Geregistreerde gegevens wijzigen

Ga als volgt te werk om de geregistreerde gegevens voor ontvangers en groepsnummers te wijzigen.

1. [Zorg dat de printer is ingeschakeld.](#)

2. Veeg over het HOME-scherm en tik op  **FAX**.

■ [Het bedieningspaneel gebruiken](#)

Het stand-byscherm voor faxen wordt weergegeven.

3. Tik op **Func tielijst (Function list)**.

Het scherm **Func tielijst (Function list)** wordt weergegeven.

4. Tik op **Registratie telefoonnummer (TEL number registration)**.

5. Tik op **Telefoonboekregistratie (Directory registration)**.

6. Tik op een ontvanger of een groepsnummer om te wijzigen.

7. Wijzig de geregistreerde gegevens.

- U kunt als volgt afzonderlijke ontvangers wijzigen:

1. Tik op **Ontvanger bewerken (Edit recipient)**.

Het scherm met de registratiegegevens van de geselecteerde ontvanger wordt weergegeven.

2. Tik op het invoerveld voor namen of het invoerveld voor fax-/telefoonnummers.

Het bewerkingsscherm wordt weergegeven.

3. Wijzig de naam of de fax-/telefoonnummers.

4. Tik op **OK**.

Het aanraakscherm gaat terug naar het vorige scherm voor registratiegegevens.

5. Tik op **Registreren (Register)**.

- Een groepsnummer wijzigen:

1. Tik op **Groepskeuze bewerken (Edit group dial)**.

Het scherm met de registratiegegevens voor groepsnummers wordt weergegeven.

2. Tik op het invoerveld voor de naam om de groepsnaam te wijzigen.

Wanneer het bewerkingsscherm voor de groepsnaam wordt weergegeven, wijzigt u de groepsnaam en tikt u op **OK**.

3. Tik op **Lid toevoegen (Add member)** als u een lid wilt toevoegen.

Wanneer het telefoonboek van de printer wordt weergegeven, tikt u op de ontvanger die u wilt toevoegen.

4. Als u een lid wilt verwijderen, tikt u op de ontvanger in de lijst.

Tik zodra het bevestigingsscherm wordt weergegeven op **Ja (Yes)** om de ontvanger uit de groepskeuze te verwijderen.

5. Tik op **Voltooien (Complete)** om de wijzigingen te voltooien.

Geregistreerde gegevens verwijderen

Ga als volgt te werk om de geregistreerde gegevens voor ontvangers en groeps kiesnummers te verwijderen.

1. [Zorg dat de printer is ingeschakeld.](#)

2. Veeg over het HOME-scherm en tik op  **FAX**.

■ ■ [Het bedieningspaneel gebruiken](#)

Het stand-byscherm voor faxen wordt weergegeven.

3. Tik op **Func tielijst (Function list)**.

Het scherm **Func tielijst (Function list)** wordt weergegeven.

4. Tik op **Registratie telefoonnummer (TEL number registration)**.

5. Tik op **Telefoonboekregistratie (Directory registration)**.

6. Tik op een ontvanger of een groeps kiesnummer om te verwijderen.

7. Verwijder de geregistreerde gegevens.

- U kunt als volgt afzonderlijke ontvangers verwijderen:

1. Tik op **Ontvanger verwijderen (Delete recipient)**.
2. Wanneer het bevestigingsscherm wordt weergegeven, tikt u op **Ja (Yes)** om de verwijdering te bevestigen.

- Een groeps kiesnummer verwijderen:

1. Tik op **Groeps keuze verwijderen (Delete group dial)**.
2. Wanneer het bevestigingsscherm wordt weergegeven, tikt u op **Ja (Yes)** om de verwijdering te bevestigen.

Een lijst met geregistreeerde nummers afdrukken

U kunt een lijst met fax-/telefoonnummers afdrukken en deze lijst bij de printer bewaren als hulpmiddel bij het kiezen.

1. [Zorg dat de printer is ingeschakeld.](#)

2. [Plaats papier.](#)

3. Veeg over het HOME-scherm en tik op  **FAX**.

■ [Het bedieningspaneel gebruiken](#)

Het stand-byscherm voor faxen wordt weergegeven.

4. Tik op **Func tielijst (Function list)**.

Het scherm **Func tielijst (Function list)** wordt weergegeven.

5. Tik op **Rapporten/li jsten afdrukken (Print reports/lists)**.

6. Tik op **Telefoonboeklijst (Directory list)**.

7. Tik op een item om af te drukken.

- Als u **Ontvanger (Recipient)** hebt geselecteerd:

Het bevestigingsscherm waarop u kunt selecteren of u de lijst alfabetisch gesorteerd wilt afdrukken, wordt weergegeven.

Als u op **Ja (Yes)** tikt: De LIJST MET TEL.NRS. ONTVANGERS (RECIPIENT TELEPHONE NUMBER LIST) wordt in alfabetische volgorde afgedrukt.

Als u op **Nee (No)** tikt: De LIJST MET TEL.NRS. ONTVANGERS (RECIPIENT TELEPHONE NUMBER LIST) wordt afgedrukt op volgorde van het ID-nummer.

- Als u **Groepskeuze (Group dial)** hebt geselecteerd:

Het bevestigingsscherm voor afdrukken wordt weergegeven. Tik op **Ja (Yes)** om GROEPSKIEZENLIJST (GROUP DIAL TELEPHONE NO. LIST) af te drukken.

Ontvangers registreren met het hulpprogramma Snelkiezen2 (Windows)

Informatie over het hulpprogramma Snelkiezen2

Met het hulpprogramma Snelkiezen2 kunt u het telefoonboek dat op de printer is geregistreerd, doorsturen naar een computer en op de computer registreren/wijzigen. Daarnaast kunt u het telefoonboek dat op de computer is bewerkt, op de printer registreren. U kunt ze ook als back-up opslaan op de computer.

Uit veiligheidsoverwegingen wordt het aanbevolen een back-up van de geregistreerde gegevens op de computer te maken met het hulpprogramma Snelkiezen2.

- [Het hulpprogramma Snelkiezen2 starten](#)
- [Dialogvenster Hulpprogramma Snelkiezen2](#)
- [Het op de printer geregistreerde telefoonboek opslaan op de computer](#)
- [Fax-/telefoonnummers registreren met het hulpprogramma Snelkiezen2](#)
- [Fax-/telefoonnummers wijzigen met het hulpprogramma Snelkiezen2](#)
- [Fax-/telefoonnummers verwijderen met het hulpprogramma Snelkiezen2](#)
- [Gegevens over de afzender wijzigen met het hulpprogramma Snelkiezen2](#)
- [Geweigerde nummers registreren/wijzigen met het hulpprogramma Snelkiezen2](#)
- [Het op de computer opgeslagen telefoonboek registreren op de printer](#)

Het hulpprogramma Snelkiezen2 starten

»»» Belangrijk

- Controleer voordat u het hulpprogramma Snelkiezen2 start of de printer correct is verbonden met de computer.
- Er mogen geen kabels worden aangesloten of losgekoppeld terwijl de printer in gebruik is of wanneer de computer in de slaapstand of stand-by staat.
- Als de printer compatibel is met een LAN-verbinding, controleert u of de printer met de computer is verbonden via een LAN-verbinding, zodat het hulpprogramma Snelkiezen2 via de LAN-verbinding kan worden gebruikt.
- Het invoerscherm voor het wachtwoord kan worden weergegeven tijdens het starten of het gebruik. Als dit wordt weergegeven, voert u het beheerderswachtwoord in en klikt u op **OK**. Als u het beheerderswachtwoord niet weet, neemt u contact op met de beheerder van de printer.

Volg de onderstaande procedure als u het hulpprogramma Snelkiezen2 wilt starten.

1. Zorg dat de printer is ingeschakeld.
2. Start het hulpprogramma Snelkiezen2.
 - Klik in Windows 10 op de **Start**-knop en selecteer **alle apps (All apps)**, **Canon Utilities** en vervolgens **hulpprogramma Snelkiezen2**.
 - In Windows 8.1 of Windows 8 selecteert u **Hulpprogramma Snelkiezen2 (Speed Dial Utility2)** op het **Start**scherm om het hulpprogramma Snelkiezen2 te starten. Als **hulpprogramma Snelkiezen2** niet in het **Start**-scherm wordt weergegeven, selecteert u de charm **Zoeken** (Search) en zoekt u naar "hulpprogramma Snelkiezen2".
 - In Windows 7 of Windows Vista klikt u op **Start** en selecteert u **Alle programma's (All programs)**, **Canon Utilities**, **Hulpprogramma Snelkiezen2 (Speed Dial Utility2)** en vervolgens **Hulpprogramma Snelkiezen2 (Speed Dial Utility2)**.

Het hulpprogramma Snelkiezen2 wordt gestart.

»»» Opmerking

- U kunt het hulpprogramma Snelkiezen2 ook starten vanuit Quick Utility Toolbox.

Dialogvenster Hulpprogramma Snelkiezen2

Het dialogvenster **Hulpprogramma Snelkiezen2 (Speed Dial Utility2)** bevat de volgende items.

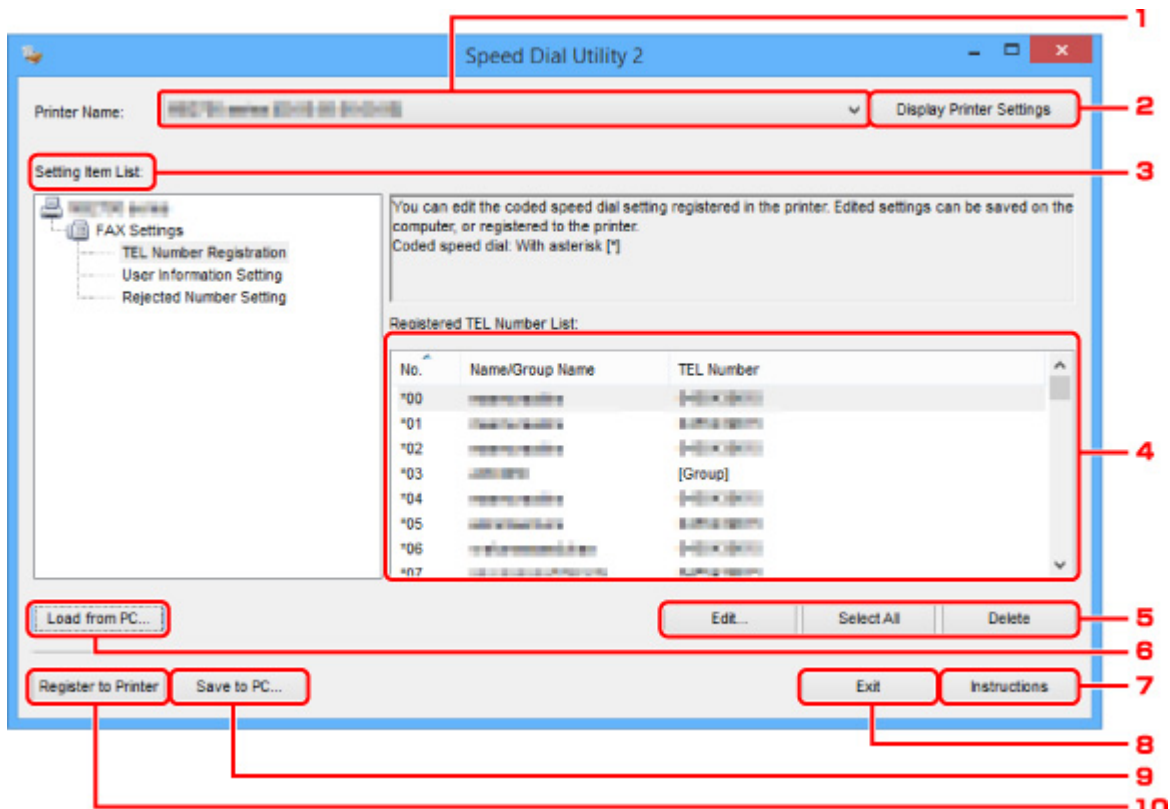

1. Printernaam: (Printer Name:)

Hier selecteert u de printer waarvoor u het telefoonboek wilt bewerken met het hulpprogramma Snelkiezen2.

Achter de printernaam wordt het MAC-adres van de printer weergegeven.

»»» Opmerking

- Als u het MAC-adres van de printer wilt controleren, raadpleegt u 'Netwerkgegevens controleren' voor uw model via de startpagina van de *Online handleiding*.
- Voor printers die zowel een draadloze LAN-verbinding als een bedrade LAN-verbinding ondersteunen, wordt het MAC-adres van de bedrade LAN-verbinding weergegeven, ongeacht de verbindingmethode.

2. Afdrukinstellingen weergeven (Display Printer Settings)

Hiermee laadt u het telefoonboek dat is geregistreerd op de printer die is geselecteerd bij **Printernaam: (Printer Name:)** in het hulpprogramma Snelkiezen2.

3. Lijst met instellingsitems: (Setting Item List:)

Hier selecteert u het instellingsitem dat u wilt bewerken. Kies **Registratie telefoonnummer (TEL Number Registration)**, **Gebruikersgegevens instellen (User Information Setting)** of **Geweigerde nummers instellen (Rejected Number Setting)**.

4. Lijst met geregistreerde gegevens

Hier worden de geregistreerde gegevens weergegeven die zijn geselecteerd bij **Lijst met instellingsitems: (Setting Item List):**.

»»» Opmerking

- U kunt de weergavevolgorde sorteren door op de itemnaam te klikken.

5. **Bewerken... (Edit...)/Alles selecteren (Select All)/Verwijderen (Delete)**

Hiermee bewerkt u het item dat is geselecteerd onder **Lijst met instellingsitems: (Setting Item List):**, verwijdert u het item of selecteert u alle items.

Als meerdere items zijn geselecteerd in de lijst met geregistreerde gegevens, kunt u de knop **Bewerken... (Edit...)** niet gebruiken.

6. **Laden van pc... (Load from PC...)**

Hiermee geeft u het telefoonboek weer dat op de computer is opgeslagen.

7. **Instructies (Instructions)**

Hiermee geeft u deze handleiding weer.

8. **Afsluiten (Exit)**

Hiermee sluit u het hulpprogramma Snelkiezen2 af. Gegevens die zijn geregistreerd of bewerkt met het hulpprogramma Snelkiezen2 worden niet op de computer opgeslagen en ook niet op de printer geregistreerd.

9. **Opslaan op pc... (Save to PC...)**

Hiermee slaat u het telefoonboek dat u hebt bewerkt met het hulpprogramma Snelkiezen2 op de computer op.

10. **Registr. in printer (Register to Printer)**

Hiermee registreert u het telefoonboek dat u hebt bewerkt met het hulpprogramma Snelkiezen2 op de printer.

Het op de printer geregistreerde telefoonboek opslaan op de computer

Volg de onderstaande procedure als u het telefoonboek (dat de naam en het fax-/telefoonnummer van de ontvangers, groepsnummers, de naam en het fax-/telefoonnummer van de gebruiker en geweigerde nummers bevat) dat op de printer is geregistreerd, wilt opslaan op de computer.

1. [Start het hulpprogramma Snelkiezen2.](#)
2. Selecteer een printer in de keuzelijst **Printernaam: (Printer Name:)** en klik op **Afdrukinstellingen weergeven (Display Printer Settings)**.
3. Klik op **Opslaan op pc... (Save to PC...)**.
4. Voer de bestandsnaam in op het weergegeven scherm en klik op **Opslaan (Save)**.

►► Opmerking

- De gegevens van het telefoonboek (RSD-bestand, *.rsd) kunnen in andere printers worden geïmporteerd.

■ [Het op de computer opgeslagen telefoonboek registreren op de printer](#)

Fax-/telefoonnummers registreren met het hulpprogramma Snelkiezen2

Volg de onderstaande procedure als u fax-/telefoonnummers wilt registreren.

»» Opmerking

Voordat u fax-/telefoonnummers registreert met het hulpprogramma Snelkiezen2, moet u controleren of er geen faxbewerkingen worden uitgevoerd.

1. [Start het hulpprogramma Snelkiezen2.](#)
2. Selecteer een printer in de keuzelijst **Printernaam: (Printer Name:)** en klik op **Afdrukinstellingen weergeven (Display Printer Settings).**
3. Klik bij **Lijst met instellingsitems: (Setting Item List:)** op **Registratie telefoonnummer (TEL Number Registration).**
De lijst met geregistreerde fax-/telefoonnummers wordt weergegeven.
4. Selecteer een ongebruikt nummer in de lijst en klik op **Bewerken... (Edit...).**
Het dialoogvenster **Individueel of groeps kiesnummer selecteren (Individual or Group Selection)** wordt weergegeven.
5. Klik op **Individueel telefoonnummer registreren (Register individual TEL number)** of **Groeps kiesnummer registreren (Register group dial)** en klik daarna op **Volgende... (Next...).**

- Als **Individueel telefoonnummer registreren (Register individual TEL number)** is geselecteerd:

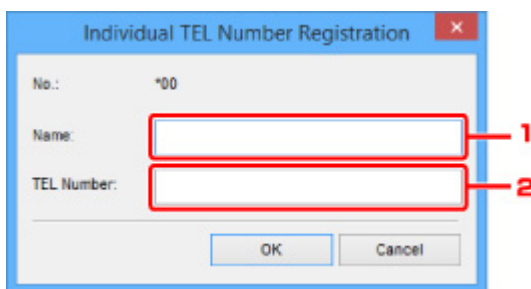

1. Geef een naam op.
2. Geef een fax- of telefoonnummer op.

- Als **Groeps kiesnummer registreren (Register group dial)** is geselecteerd:

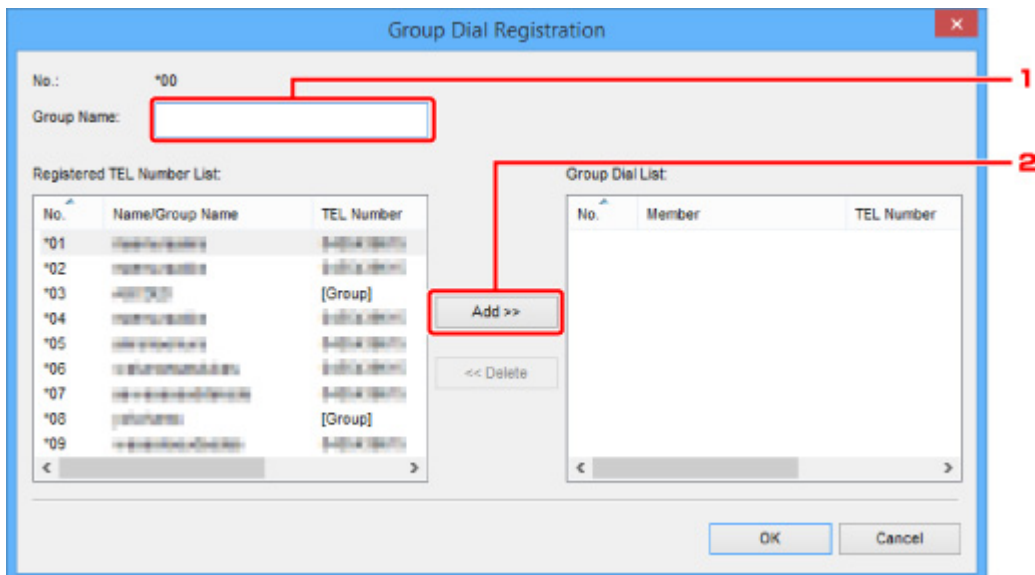

1. Geef de groepsnaam op.
2. Selecteer het nummer dat u aan de groepskeuze wilt toevoegen en klik op **Toevoegen >>** (**Add >>**).

▶▶▶ Opmerking

- U kunt alleen nummers toevoegen die al zijn geregistreerd.

6. Klik op **OK**.

Herhaal stap 4 tot en met 6 als u nog meer fax-/telefoonnummers of groepsnummers wilt registreren.

- De geregistreerde gegevens op de computer opslaan:
 1. Klik op **Opslaan op pc... (Save to PC...)**.
 2. Voer de bestandsnaam in op het weergegeven scherm en klik op **Opslaan (Save)**.
- De geregistreerde gegevens op de printer registreren:
 1. Klik op **Registr. in printer (Register to Printer)**.
 2. Wanneer een bericht wordt weergegeven, controleert u dit en klikt u op **OK**.

De gegevens zijn geregistreerd op de printer.

Fax-/telefoonnummers wijzigen met het hulpprogramma Snelkiezen2

Volg de onderstaande procedure als u fax-/telefoonnummers wilt wijzigen.

»» Opmerking

- Voordat u fax-/telefoonnummers wijzigt met het hulpprogramma Snelkiezen2, moet u controleren of er geen faxbewerkingen worden uitgevoerd.

1. [Start het hulpprogramma Snelkiezen2.](#)
2. Selecteer een printer in de keuzelijst **Printernaam: (Printer Name:)** en klik op **Afdrukinstellingen weergeven (Display Printer Settings).**
3. Klik bij **Lijst met instellingsitems: (Setting Item List:)** op **Registratie telefoonnummer (TEL Number Registration).**

De lijst met geregistreerde fax-/telefoonnummers wordt weergegeven.

4. Selecteer in de lijst het nummer dat u wilt wijzigen en klik op **Bewerken... (Edit...).**

- Als een individueel fax-/telefoonnummer is geselecteerd:

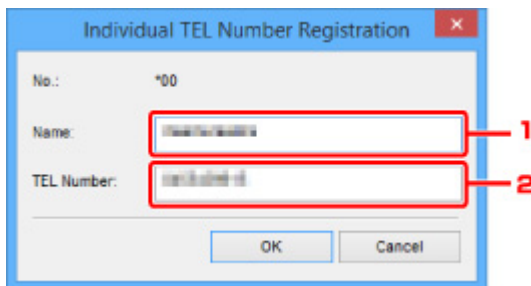

1. Geef een nieuwe naam op.
2. Geef een nieuw fax- of telefoonnummer op.

- Als een groeps kiesnummer is geselecteerd:

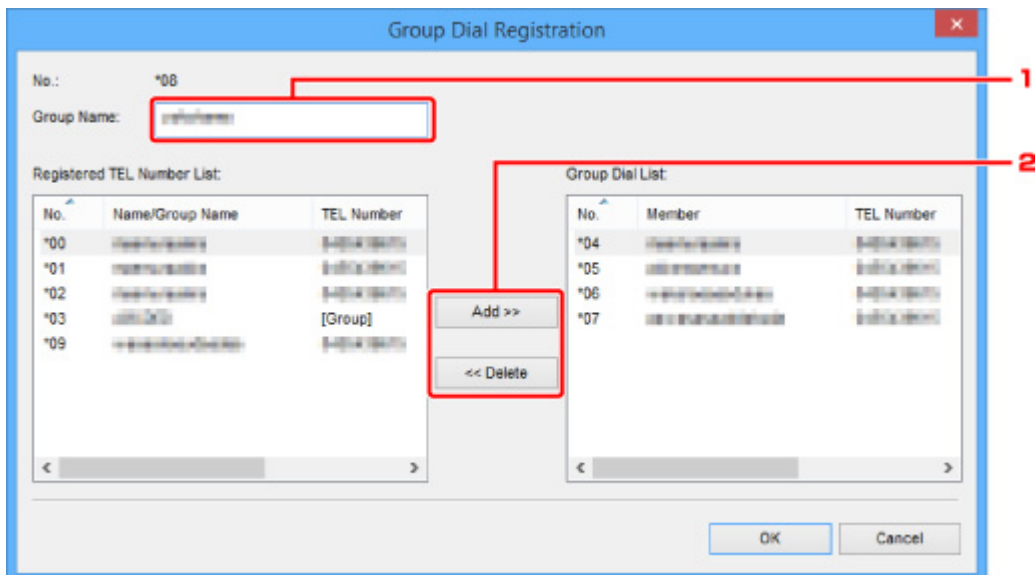

1. Geef een nieuwe groepsnaam op.
2. Voeg een nummer toe aan de groepskeuze of verwijder een nummer.

Een nummer toevoegen:

Selecteer het nummer dat u aan de groepskeuze wilt toevoegen en klik op **Toevoegen >> (Add >>)**.

Een nummer verwijderen:

Selecteer het nummer dat u uit de groepskeuze wilt verwijderen en klik op **<< Verwijderen (<< Delete)**.

5. Klik op **OK**.

Herhaal stap 4 en 5 als u nog meer fax-/telefoonnummers of groeps kiesnummers wilt wijzigen.

- De bewerkte gegevens op de computer opslaan:
 1. Klik op **Opslaan op pc... (Save to PC...)**.
 2. Voer de bestandsnaam in op het weergegeven scherm en klik op **Opslaan (Save)**.
- De bewerkte gegevens op de printer registreren:
 1. Klik op **Registr. in printer (Register to Printer)**.
 2. Wanneer een bericht wordt weergegeven, controleert u dit en klikt u op **OK**.
De gegevens zijn geregistreerd op de printer.

Fax-/telefoonnummers verwijderen met het hulpprogramma Snelkiezen2

Volg de onderstaande procedure als u fax-/telefoonnummers wilt verwijderen.

»» Opmerking

- Voordat u fax-/telefoonnummers verwijdert met het hulpprogramma Snelkiezen2, moet u controleren of er geen faxbewerkingen worden uitgevoerd.

1. [Start het hulpprogramma Snelkiezen2.](#)
2. Selecteer een printer in de keuzelijst **Printernaam: (Printer Name:)** en klik op **Afdrukinstellingen weergeven (Display Printer Settings).**
3. Klik bij **Lijst met instellingsitems: (Setting Item List:)** op **Registratie telefoonnummer (TEL Number Registration).**

De lijst met geregistreerde fax-/telefoonnummers wordt weergegeven.

4. Selecteer in de lijst het nummer dat u wilt verwijderen en klik op **Verwijderen (Delete).**

»» Opmerking

- Als u alle fax-/telefoonnummers uit de lijst wilt verwijderen, klikt u op **Alles selecteren (Select All)** en daarna op **Verwijderen (Delete).**

5. Klik op **OK** wanneer een bevestigingsschermbild wordt weergegeven.

Het geselecteerde fax-/telefoonnummer wordt verwijderd.

Herhaal stap 4 en 5 als u nog meer fax-/telefoonnummers wilt verwijderen.

- De bewerkte gegevens op de computer opslaan:
 1. Klik op **Opslaan op pc... (Save to PC...).**
 2. Voer de bestandsnaam in op het weergegeven scherm en klik op **Opslaan (Save).**
- De bewerkte gegevens op de printer registreren:
 1. Klik op **Registr. in printer (Register to Printer).**
 2. Wanneer een bericht wordt weergegeven, controleert u dit en klikt u op **OK.**

De gegevens zijn geregistreerd op de printer.

Gegevens over de afzender wijzigen met het hulpprogramma Snelkiezen2

Volg de onderstaande procedure als u de naam of het fax-/telefoonnummer van de gebruiker wilt wijzigen.

1. [Start het hulpprogramma Snelkiezen2.](#)
2. Selecteer een printer in de keuzelijst **Printernaam: (Printer Name:)** en klik op **Afdrukinstellingen weergeven (Display Printer Settings).**
3. Klik bij **Lijst met instellingsitems: (Setting Item List:)** op **Gebruikersgegevens instellen (User Information Setting).**

De gegevens van de gebruiker worden weergegeven.

4. Selecteer het item dat u wilt wijzigen en klik op **Bewerken... (Edit...).**

Het dialoogvenster **Gebruikersgegevens (User Information)** wordt weergegeven.

5. Geef de nieuwe gebruikersnaam op bij **Gebruikersnaam (User Name)** en het nieuwe fax-/telefoonnummer bij **Telefoonnummer (TEL Number)** en klik op **OK.**

- De bewerkte gegevens op de computer opslaan:

1. Klik op **Opslaan op pc... (Save to PC...).**
2. Voer de bestandsnaam in op het weergegeven scherm en klik op **Opslaan (Save).**

- De bewerkte gegevens op de printer registreren:

1. Klik op **Registr. in printer (Register to Printer).**
2. Wanneer een bericht wordt weergegeven, controleert u dit en klikt u op **OK.**

De gegevens zijn geregistreerd op de printer.

Geweigerde nummers registreren/wijzigen met het hulpprogramma Snelkiezen2

Volg de onderstaande procedure als u geweigerde nummers wilt registreren, wijzigen of verwijderen.

1. [Start het hulpprogramma Snelkiezen2.](#)
2. Selecteer een printer in de keuzelijst **Printernaam: (Printer Name:)** en klik op **Afdrukinstellingen weergeven (Display Printer Settings).**
3. Klik bij **Lijst met instellingsitems: (Setting Item List:)** op **Geweigerde nummers instellen (Rejected Number Setting).**

De lijst met geweigerde nummers wordt weergegeven.

- Een geweigerd nummer registreren:
 1. Selecteer een ongebruikt nummer in de lijst en klik op **Bewerken... (Edit...).**
 2. Geef het fax-/telefoonnummer op in het dialoogvenster **Geweigerd nummer (Rejected Number)** en klik vervolgens op **OK.**
- Een geweigerd nummer wijzigen:
 1. Selecteer in de lijst het nummer dat u wilt wijzigen en klik op **Bewerken... (Edit...).**
 2. Geef het fax-/telefoonnummer op in het dialoogvenster **Geweigerd nummer (Rejected Number)** en klik vervolgens op **OK.**
- Een geweigerd nummer verwijderen:
 1. Selecteer in de lijst het nummer dat u wilt verwijderen en klik op **Verwijderen (Delete).**

Het geselecteerde fax-/telefoonnummer wordt verwijderd.

►► Opmerking

- Als u alle fax-/telefoonnummers uit de lijst wilt verwijderen, klikt u op **Alles selecteren (Select All)** en daarna op **Verwijderen (Delete).**

Het op de computer opgeslagen telefoonboek registreren op de printer

U kunt de gegevens in het telefoonboek (RSD-bestand, *.rsd) laden en registreren op de printer.

De gegevens in een telefoonboek (RSD-bestand, *.rsd) dat van een andere printer is geëxporteerd, kunnen in uw printer worden geladen en geregistreerd.

»»» Opmerking

- In het hulpprogramma Snelkiezen2 kunnen gegevens worden geladen uit een telefoonboek (RSD-bestand, *.rsd) dat met het hulpprogramma Snelkiezen is geëxporteerd.

1. [Start het hulpprogramma Snelkiezen2.](#)
2. Selecteer een printer in de keuzelijst **Printernaam: (Printer Name:)** en klik op **Afdrukinstellingen weergeven (Display Printer Settings)**.
3. Klik op **Laden van pc... (Load from PC...)**.
4. Selecteer het telefoonboek (RSD-bestand, *.rsd) met de gegevens die u op de printer wilt registreren.
5. Klik op **Openen (Open)** in het dialoogvenster.
Het geselecteerde telefoonboek wordt weergegeven.

»»» Opmerking

- Als u gegevens selecteert van een telefoonboek (RSD-bestand, *.rsd) dat is geëxporteerd van een andere printer, wordt het bevestigingsbericht weergegeven. Klik op **OK**.

6. Klik op **Registr. in printer (Register to Printer)**.

Het telefoonboek dat op de computer is opgeslagen, is geregistreerd op de printer.

Faxen ontvangen

- ▶ **Faxen ontvangen**
- ▶ **De papierinstellingen wijzigen**
- ▶ **Geheugenontvangst**
- ▶ **Faxen ontvangen met behulp van handige functies**

Faxen ontvangen

In dit gedeelte wordt uitgelegd hoe u het ontvangen van een faxen voorbereid en hoe u faxen ontvangt.

De ontvangst van een fax voorbereiden

Ga te werk volgens de onderstaande procedure om de ontvangst van een fax voor te bereiden.

1. [Zorg dat de printer is ingeschakeld.](#)

2. Veeg over het HOME-schermbild en tik op  **FAX**.

■ [Het bedieningspaneel gebruiken](#)

Het stand-byscherm voor faxen wordt weergegeven.

3. Controleer de instelling voor de ontvangstmodus.

Controleer de instelling voor de ontvangstmodus die wordt weergegeven op het stand-byscherm voor faxen.

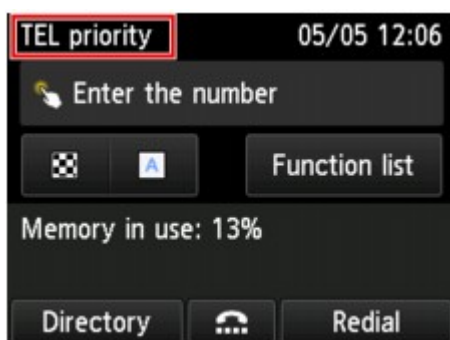

»»» Opmerking

- Meer informatie over het wijzigen van de ontvangstmodus:

■ [De ontvangstmodus instellen](#)

4. [Plaats papier.](#)

Plaats vellen normaal papier.

5. Geef de benodigde papierinstellingen op.

■ [De papierinstellingen wijzigen](#)

De voorbereiding voor het ontvangen van faxen is hiermee voltooid.

Als een fax wordt ontvangen, wordt deze automatisch op het geplaatste papier afgedrukt.

Een fax ontvangen

De bedieningsprocedure voor ontvangst kan verschillen, afhankelijk van de geselecteerde ontvangstmodus.

»» Opmerking

- Meer informatie over de ontvangstmodus:
 - [De ontvangstmodus instellen](#)
- U kunt voor elke ontvangstmodus geavanceerde instellingen opgeven.
Voor meer informatie over de geavanceerde instellingen van de ontvangstmodus:
 - [Geavanceerde instellingen van de ontvangstmodus](#)
- Als de printer een fax niet heeft kunnen afdrukken, wordt de niet-afgedrukte fax tijdelijk in het printergeheugen opgeslagen (Geheugenontvangst).
 - [Geheugenontvangst](#)
- Wanneer u een fax ontvangt, kunt u ontvangen faxen automatisch als PDF-bestanden op een USB-flashstation opslaan of ze automatisch als PDF-bestanden naar de gedeelde map op de computer doorsturen.
 - [Ontvangen faxen automatisch opslaan op een USB-flashstation](#)
 - [Ontvangen faxen automatisch doorsturen naar een gedeelde map op de computer](#)

Wanneer Modus Telefoonprioriteit (TEL priority mode) is geselecteerd:

- **Als het een faxoproep betreft:**

De telefoon gaat over wanneer er een oproep binnenkomt.

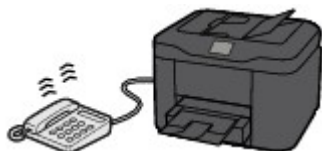

Neem de hoorn op. Als u de faxtoon hoort, wacht u ten minste 5 seconden nadat de toon is gestopt en hangt u de hoorn weer op.



De printer ontvangt de fax.



»» Opmerking

- Als de printer niet naar faxontvangst overschakelt, selecteert u nogmaals **FAX** op het HOME-scherm en drukt u vervolgens de knop **Kleur (Color)** of **Zwart (Black)** om de fax te ontvangen.
- Als u een fax wilt ontvangen zonder de hoorn op te nemen, selecteert u **Hand./auto schakel.: AAN (Manual/auto switch: ON)** bij **Geavanceerd (Advanced)**. Met **RX-starttijd (RX start time)** kunt u het aantal seconden opgeven voordat de printer overschakelt op faxontvangst.
- Als u zich hebt aangemeld voor de Duplex Ringing-service in Hongkong, gaat de telefoon een opgegeven aantal keren over bij een inkomende oproep met een herkenbaar faxbelpatroon. Vervolgens schakelt de printer over op automatische faxontvangst, zonder dat u de hoorn hoeft op te nemen.

U kunt het aantal keren dat de telefoon overgaat totdat wordt overgeschakeld op faxontvangst wijzigen.

- Stel de printer zo in dat u het ontvangen van een fax kunt starten vanaf een aangesloten telefoon (externe ontvangst).

■ [Externe ontvangst](#)

- **Als het antwoordapparaat is aangesloten op de printer:**

- Als het antwoordapparaat is ingesteld op de antwoordmodus, selecteert u **Gebruiksvriend. RX: AAN (User-friendly RX: ON)** bij **Geavanceerd (Advanced)**. Als het een faxoproep betreft, ontvangt de printer de fax automatisch.
- Als de antwoordmodus op het antwoordapparaat is uitgeschakeld, neemt u de hoorn op. Als u de faxtoon hoort, wacht u ten minste 5 seconden nadat de toon is gestopt en hangt u de hoorn weer op.
- Als **Hand./auto schakel.: AAN (Manual/auto switch: ON)** is geselecteerd bij **Geavanceerd (Advanced)**, stelt u **RX-starttijd (RX start time)** in op een tijdsduur die langer is dan de tijdsduur voordat het antwoordapparaat het bericht afspeelt. We raden u aan om, wanneer u dit hebt ingesteld, het antwoordapparaat bijvoorbeeld met een mobiele telefoon te bellen om te bevestigen dat de berichten correct zijn opgenomen in het antwoordapparaat.
- Stel het antwoordapparaat in op de antwoordmodus en pas het als volgt aan:
 - Het volledige bericht moet niet langer zijn dan 15 seconden.
 - Leg uw bellers in het bericht uit hoe zij een fax kunnen verzenden.

- **Als het een spraakoproep betreft:**

De telefoon gaat over wanneer er een oproep binnenkomt.

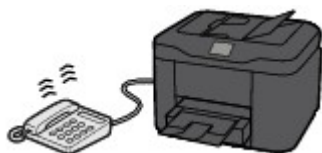

Neem de hoorn van de haak en begin met spreken.



»» Opmerking

- Als de printer onverwachts overschakelt op faxontvangst tijdens telefoongesprekken, selecteert u **Gebruiksvriend. RX: UIT (User-friendly RX: OFF)** bij **Geavanceerd (Advanced)**.
- Als **Hand./auto schakel.: AAN (Manual/auto switch: ON)** is geselecteerd bij **Geavanceerd (Advanced)** moet u een binnenkomende oproep beantwoorden door de hoorn van de haak te nemen binnen de tijd die u bij **RX-starttijd (RX start time)** hebt opgegeven. Anders schakelt de printer over op faxontvangst.

Wanneer Modus Alleen faxen (FAX only mode) is geselecteerd:

- **Als het een faxoproep betreft:**
De printer ontvangt de fax automatisch.



»» Opmerking

- Als er een telefoon is aangesloten op de printer, gaat de telefoon over bij binnenkomende oproepen.
- U kunt het aantal keren dat de telefoon overgaat wijzigen met **Aantal belsignalen (Ring count)** in **Geavanceerd (Advanced)**.

Als DRPD of Netwerkschakelaar (Network switch) is geselecteerd:

- **Als het een faxoproep betreft:**
De telefoon gaat over wanneer er een oproep binnenkomt.

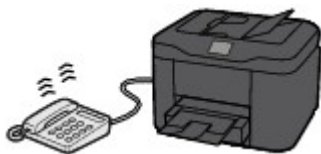

De printer ontvangt automatisch de fax als het belpatroon voor faxen wordt gedetecteerd.



»» Opmerking

- U kunt het aantal keren dat de telefoon overgaat wijzigen.

- **Als het een spraakoproep betreft:**

De telefoon gaat over wanneer er een oproep binnenkomt.

Als de printer het faxbelpatroon niet detecteert, blijft de telefoon overgaan.

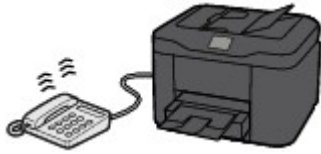

Neem de hoorn van de haak en begin met spreken.



▶▶▶ Opmerking

- Als u deze functie wilt gebruiken, moet u zich aanmelden bij een compatibele service die door uw telefoonmaatschappij wordt geleverd.

- **Voor DRPD**

U moet het juiste belpatroon selecteren op de printer.

- [DRPD-belpatroon instellen \(alleen VS en Canada\)](#)

- **Voor Netwerkschakelaar**

De naam van deze service is afhankelijk van het land of de regio van aankoop. Deze instelling is mogelijk ook niet beschikbaar, afhankelijk van het land of de regio van aankoop.

De papierinstellingen wijzigen

Deze printer drukt ontvangen faxen af op papier dat vooraf in de printer is geplaatst. Met het bedieningspaneel kunt u de papierinstellingen voor het afdrukken van faxen wijzigen. Zorg dat de instellingen geschikt zijn voor het geplaatste papier.

»»» Belangrijk

- Als het formaat van het geplaatste papier verschilt van de instelling voor papierformaat, worden de ontvangen faxen opgeslagen in het printergeheugen en wordt het bericht **Controleer papierformaat en tik op [OK]. (Check the page size and tap [OK].)** weergegeven op het aanraakscherm. In dat geval laadt u hetzelfde papierformaat dat is opgegeven in de papierformaatinstelling en tikt u vervolgens op **OK**.

U kunt ook op de knop **Stoppen (Stop)** drukken om het bericht te sluiten en de documenten die in het printergeheugen zijn opgeslagen later af te drukken.

■ [Een document in het printergeheugen afdrukken](#)

- Als er geen papier is geplaatst of als het papier opraakt tijdens het afdrukken, worden de ontvangen faxen in het printergeheugen opgeslagen en wordt in een foutbericht op het aanraakscherm aangegeven dat het papier op is. Plaats in dit geval papier en tik op **OK**.

U kunt ook op de knop **Stoppen (Stop)** drukken om het bericht te sluiten en de documenten die in het printergeheugen zijn opgeslagen later af te drukken.

■ [Een document in het printergeheugen afdrukken](#)

»»» Opmerking

- Als de afzender een document verzendt dat groter is dan het formaat Letter of Legal, zoals 11 x 17 inch, kan het apparaat van de afzender het document automatisch verkleinen of opdelen of slechts een deel van het origineel verzenden.

1. [Zorg dat de printer is ingeschakeld.](#)

2. Veeg over het HOME-scherm en tik op  **FAX**.

■ [Het bedieningspaneel gebruiken](#)

Het stand-byscherm voor faxen wordt weergegeven.

3. Tik op **Functielijst (Function list)**.

Het scherm **Functielijst (Function list)** wordt weergegeven.

4. Tik op **Instellingen voor faxpapier (FAX paper settings)**.

Het scherm **Instellingen voor faxpapier (FAX paper settings)** wordt weergegeven.

5. Geef de instellingen op.

FAX paper settings		
Page size	A4	A
Type	Plain paper	B
Paper src	Cassette (auto)	C
2-sidedPrintSetting	1-sided	D

A. Pg.form. (Page size)

U kunt het paginaformaat instellen op **A4**, **Letter** of **Legal**.

B. Type (Mediumtype)

Het type papier is ingesteld op **Normaal papier (Plain paper)**.

C. Pap.bron (Paper src) (Papierbron)

Selecteer de cassette waarin het papier wordt ingevoerd.

Wanneer u **Cassette (auto)** selecteert, kan op de printer onder de volgende voorwaarden papier worden ingevoerd vanuit cassette 2 zodra het papier in cassette 1 op is.

- In zowel cassette 1 als cassette 2 is normaal papier van A4-, Letter- of Legal-formaat geplaatst.
- **Ja (Yes)** is geselecteerd voor **Autom. invoersch. (Auto feed switch)** bij **Cassette-instellingen (Cassette settings)**.

D. Dub.zijdigInst.afdr. (2-sidedPrintSetting)

Selecteer dubbelzijdig of enkelzijdig afdrukken.

Dubbelzijdig afdrukken is beschikbaar voor faxen in zwart-wit. Faxen in kleur worden afgedrukt op één kant van het papier, ongeacht deze instelling.

Selecteer voor **Dub.zijdigInst.afdr. (2-sidedPrintSetting)** de optie **Dub.zijdig (2-sided)** en tik op **Geavanceerd (Advanced)** om de nietmarge op te geven.

»»» Opmerking

- Wanneer **Pg.form. (Page size)** is ingesteld op **A4** of **Letter** worden de ontvangen faxen aan beide kanten van het papier afgedrukt.

6. Druk tweemaal op de knop **Terug (Back)** om terug te keren naar het stand-byscherm voor faxen.

Geheugenontvangst

Als de printer de ontvangen fax niet heeft kunnen afdrukken, wordt de fax in het printergeheugen opgeslagen. Het lampje **Faxgeheugen (FAX Memory)** gaat branden en **Ontvangen in geheugen (Received in memory.)** wordt weergegeven op het stand-byscherm voor faxen.

►►► Belangrijk

- Als u het netsnoer uit het stopcontact haalt, gaan alle faxen verloren die in het printergeheugen zijn opgeslagen. De volgende keer dat u de printer inschakelt, tikt u op **OK** nadat een bevestigingsscherm wordt weergegeven. Er wordt een lijst afgedrukt met de faxen die uit het printergeheugen zijn verwijderd (RAPPORT OVER GEHEUGEN WISSEN (MEMORY CLEAR REPORT)).

Als het printer in een van de volgende gevallen een fax ontvangt, wordt de ontvangen fax automatisch opgeslagen in het printergeheugen.

- **De printer is ingesteld om ontvangen faxen op te slaan in het geheugen:**

Als **Niet afdrukken (Do not print)** is geselecteerd voor **Ontvangen documenten (Received documents)** bij **Automatische afdrুকinstellingen (Auto print settings)** onder **Faxinstellingen (FAX settings)**, worden de ontvangen faxen opgeslagen in het printergeheugen.

U kunt de opgeslagen faxen in het printergeheugen afdrukken via het scherm **Geheugenverwijzing (Memory reference)** in het menu Fax.

- [Een document in het printergeheugen afdrukken](#)

►►► Opmerking

- Als u de ontvangen faxen automatisch wilt afdrukken, selecteert u **Afdrukken (Print)** voor **Ontvangen documenten (Received documents)** bij **Automatische afdrুকinstellingen (Auto print settings)** onder **Faxinstellingen (FAX settings)**.

- [Automatische afdrুকinstellingen \(Auto print settings\)](#)

- **Er is een printerfout opgetreden:**

Als u **Afdrukken (Print)** selecteert voor **Ontvangen documenten (Received documents)** bij **Automatische afdrুকinstellingen (Auto print settings)** onder **Faxinstellingen (FAX settings)**, wordt een ontvangen fax automatisch afgedrukt. Als zich echter een van de volgende fouten voordoet, wordt de ontvangen fax niet afgedrukt. In plaats hiervan wordt de fax opgeslagen in het printergeheugen.

Wanneer de fout is opgelost, wordt de fax die in het printergeheugen is opgeslagen, automatisch afgedrukt.

- De hoeveelheid resterende inkt is onvoldoende om een fax af te drukken:

Vervang de inkttank.

- [Inkttanks vervangen](#)

►►► Opmerking

- U kunt de printer zo instellen dat ontvangen faxen geforceerd worden afgedrukt, zelfs als de inkt op is.

Stel **Afdrukken bij geen inkt (Print when out of ink)** bij **Automatische afdrুকinstellingen (Auto print settings)** onder **Faxinstellingen (FAX settings)** in op **Afdrukken (Print)**.

Het kan echter zijn dat de fax deels of in zijn geheel niet wordt afgedrukt omdat de inkt op is. Bovendien wordt de inhoud van de fax niet opgeslagen in het geheugen van de printer.

Als de inkt al op is, raden wij u aan om **Niet afdrukken (Do not print)** te selecteren voor **Ontvangen documenten (Received documents)** bij **Automatische afdrukinstellingen (Auto print settings)** onder **Faxinstellingen (FAX settings)** om de ontvangen fax op te slaan in het geheugen van de printer. Nadat u de inkttank hebt vervangen en **Afdrukken (Print)** hebt geselecteerd voor **Ontvangen documenten (Received documents)** bij **Automatische afdrukinstellingen (Auto print settings)**, wordt de fax die in het geheugen van de printer is opgeslagen, automatisch afgedrukt.

■ [Automatische afdrukinstellingen \(Auto print settings\)](#)

- Het papier is op:

Plaats het papier en tik op **OK** op het aanraakscherm.

- Er is een ander papierformaat geplaatst dan is opgegeven voor **Pg.form. (Page size)** bij **Instellingen voor faxpapier (FAX paper settings)**:

Plaats papier van hetzelfde formaat dat is opgegeven voor **Pg.form. (Page size)** bij **Instellingen voor faxpapier (FAX paper settings)** en tik vervolgens op **OK** op het aanraakscherm.

- **U hebt op de knop Stoppen (Stop) gedrukt om het afdrukken van een fax te annuleren:**

Druk op de knop **HOME** en tik op **FAX** om het afdrukken van de fax te hervatten.

»»» Opmerking

- De printer kan maximaal 250 faxpagina's* (max. 30 documenten) opslaan in het printergeheugen.

* Wanneer u ITU-T No.1 chart gebruikt (standaardmodus)

- Als het printergeheugen vol raakt tijdens geheugenontvangst, worden alleen pagina's die al zijn ontvangen in het geheugen opgeslagen. Druk de ontvangen faxen die in het printergeheugen zijn opgeslagen af, sla ze op het USB-flashstation op of stuur ze door naar de gedeelde map op de computer. Verwijder de ontvangen faxen daarna uit het printergeheugen en vraag of de afzender de faxen opnieuw wil verzenden.

■ [Document opgeslagen in printergeheugen](#)

Faxen ontvangen met behulp van handige functies

- **Ontvangen faxen automatisch opslaan op een USB-flashstation**
- **Ontvangen faxen automatisch doorsturen naar een gedeelde map op de computer**
- **Externe ontvangst**
- **Faxontvangst weigeren**
- **Oproepen weigeren op basis van nummerherkenning**

Ontvangen faxen automatisch opslaan op een USB-flashstation

U kunt ontvangen faxen na ontvangst automatisch als PDF-bestanden op een USB-flashstation opslaan.

In dit gedeelte wordt beschreven hoe u de printer zo instelt dat ontvangen faxen automatisch op een USB-flashstation worden opgeslagen.

»»» Belangrijk

- Verwijder het USB-flashstation niet uit de printer als de printer zo is ingesteld dat ontvangen faxen automatisch op een USB-flashstation worden opgeslagen.
- Uit veiligheidsoverwegingen wordt aangeraden regelmatig een reservekopie op een ander medium op te slaan van faxen die op een USB-flashstation zijn opgeslagen om zo onverwacht verlies te voorkomen.
- Canon is niet aansprakelijk voor enige schade aan of verlies van gegevens om welke reden dan ook, ook niet binnen de garantieperiode.
- **Wachten op documentverwerking (Awaiting document processing.)** wordt weergegeven op het stand-byscherm voor faxen en de faxen worden opgeslagen in het printergeheugen als de ontvangen faxen niet worden opgeslagen op het USB-flashstation omdat het USB-flashstation niet is aangesloten of niet beschrijfbaar is.

U kunt de faxen in het printergeheugen handmatig op het USB-flashstation opslaan. Verwijder de onnodige fax uit het printergeheugen nadat u de fax op het USB-flashstation hebt opgeslagen.

■ [Een document in het printergeheugen opslaan op een USB-flashstation](#)

■ [Een document uit het printergeheugen verwijderen](#)

1. [Zorg dat de printer is ingeschakeld.](#)
2. [Plaats het USB-flashstation in de poort voor het USB-flashstation.](#)
3. Veeg over het HOME-scherm en tik op  **Instellen (Setup)**.
 - [Het bedieningspaneel gebruiken](#)
4. Tik op  **Apparaatinstellingen (Device settings)**.
5. Tik op **Faxinstellingen (FAX settings)**.
6. Tik op **Instellingen automatisch opslaan (Auto save setting)**.
7. Tik op **AAN (ON)**.
8. Tik op **USB-flashstation (USB flash drive)**.

»»» Opmerking

- U kunt maximaal 250 faxpagina's opslaan in één PDF-bestand.

- U kunt maximaal 2000 PDF-bestanden opslaan op een USB-flashstation.
- Als het USB-flashstation wordt verwijderd of vol raakt terwijl faxen worden opgeslagen, wordt er een foutbericht weergegeven op het aanraakscherm. Tik op **OK** om de fout te annuleren.
- De faxen worden opgeslagen op het USB-flashstation met de volgende mapnaam en bestandsnaam:
 - Mapnaam: CANON_SC\FAXDOC\0001
 - Bestandsnaam (bestandsextensie: PDF): opeenvolgende nummers, beginnend bij FAX_0001
 - Bestandsdatum: de datum en tijd van het moment van opslaan die zijn ingesteld in de printer.

Meer informatie over het instellen van de datum en tijd:

■ [De datum en tijd instellen](#)

- Wanneer u het USB-flashstation verwijdert, stelt u **Instellingen automatisch opslaan (Auto save setting)** in op **UIT (OFF)**.

Ontvangen faxen automatisch doorsturen naar een gedeelde map op de computer

U kunt ontvangen faxen automatisch als PDF-bestanden naar een gedeelde map op een computer doorsturen.

In dit gedeelte wordt beschreven hoe u de printer zo instelt dat ontvangen faxen automatisch naar de gedeelde map op de computer worden doorgestuurd.

»»» Belangrijk

- Verbreek nooit de verbinding tussen de printer en de computer als de printer zo is ingesteld dat ontvangen faxen automatisch worden doorgestuurd naar de gedeelde map op de computer.
- Canon is niet aansprakelijk voor enige schade aan of verlies van gegevens om welke reden dan ook, ook niet binnen de garantieperiode.
- **Wachten op documentverwerking (Awaiting document processing.)** wordt weergegeven op het stand-byscherm voor faxen en de faxen worden in het printergeheugen opgeslagen als ontvangen faxen niet naar de gedeelde map kunnen worden doorgestuurd omdat de printer niet met de computer is verbonden of omdat de instellingen van de gedeelde map zijn gewijzigd.
- U kunt de faxen in het printergeheugen handmatig doorsturen naar de gedeelde map op de computer. Verwijder de onnodige fax uit het printergeheugen nadat u de fax naar de gedeelde map hebt doorgestuurd.

■ [Documenten in het printergeheugen doorsturen naar een gedeelde map op de computer](#)

■ [Een document uit het printergeheugen verwijderen](#)

»»» Opmerking

- Registreer van te voren de doelmap met behulp van Quick Utility Toolbox.

Meer informatie over het registreren van de doelmap:

- Voor Windows:
 - [Instellingen voor doelmap](#)
- Voor Mac OS:
 - [Instellingen voor doelmap](#)

1. [Zorg dat de printer is ingeschakeld.](#)

2. Controleer of de printer correct is aangesloten op de doelcomputer.

3. Veeg over het HOME-scherm en tik op  **Instellen (Setup).**

■ [Het bedieningspaneel gebruiken](#)

4. Tik op  **Apparaatinstellingen (Device settings).**

5. Tik op **Faxinstellingen (FAX settings)**.
6. Tik op **Instellingen automatisch opslaan (Auto save setting)**.
7. Tik op **AAN (ON)**.
8. Tik op **Doelmap (Destination folder)**.
9. Selecteer een gedeelde map.

»» Opmerking

- Wanneer u een pincode voor een geregistreerde map opgeeft, verschijnt er een scherm waarin u wordt gevraagd een pincode in te voeren. Door een PIN-code in te voeren kunt u de gedeelde map als de doelmap toewijzen.

»» Opmerking

- U kunt maximaal 250 faxpagina's in één PDF-bestand doorsturen.
- U kunt maximaal 2000 PDF-bestanden naar de gedeelde map op een computer doorsturen.
- Als de verbinding tussen de printer en de computer wordt verbroken of als er tijdens het opslaan van faxen een schrijffout op de computer optreedt, wordt een foutmelding op het aanraakscherm weergegeven. Tik op **OK** om de fout te annuleren.
- De faxen die naar de gedeelde map worden doorgestuurd, krijgen een serienummer vanaf FAX_0001 (bestandsextensie: PDF) als naam.
- Als de verbinding tussen de printer en de computer wordt verbroken, stelt u **Instellingen automatisch opslaan (Auto save setting)** in op **UIT (OFF)**.

Externe ontvangst

Als de printer niet in de buurt van de telefoon staat, neemt u de hoorn van de haak van de telefoon die is aangesloten op de printer. Kies vervolgens 25 (de id voor externe ontvangst) om faxen te ontvangen (externe ontvangst).

- Als de telefoon is aangesloten op een lijn voor pulskiezen, schakelt u de telefoon tijdelijk om naar toonkiezen. Raadpleeg de handleiding van de telefoon voor informatie over hoe u toonkiezen kunt inschakelen.
- Als er een antwoordapparaat op de printer is aangesloten dat geschikt is voor bediening op afstand, kan de beveiligingscode voor deze functie dezelfde zijn als de code voor ontvangst op afstand. Als dat het geval is, wijzigt u de code voor ontvangst op afstand in **Code RX op afstand (Remote RX ID)** bij **RX op afstand (Remote RX)** in **Geavanc. FAX-instellingen (Advanced FAX settings)** onder **Faxinstellingen (FAX settings)**.

■ [Geavanc. FAX-instellingen \(Advanced FAX settings\)](#)

De functie Ontvangst op afstand kan worden uitgeschakeld.

Faxontvangst weigeren

U kunt de printer zo instellen dat faxen zonder informatie over de afzender of van bepaalde afzenders worden geweigerd.

Selecteer een van de volgende opties voor het weigeren van faxen.

- Faxen zonder informatie over de afzender.
- Faxen van afzenders die niet in het telefoonboek van de printer zijn geregistreerd.
- Faxen van nummers die in de printer zijn geregistreerd als geweigerde nummers.

Selecteer de voorwaarde voor het weigeren van faxen volgens de onderstaande procedure.

1. [Zorg dat de printer is ingeschakeld.](#)

2. Veeg over het HOME-scherm en tik op  **Instellen (Setup)**.

■ [Het bedieningspaneel gebruiken](#)

3. Tik op  **Apparaatinstellingen (Device settings)**.

4. Tik op **Faxinstellingen (FAX settings)**.

5. Tik op **Beveiligingsbeheer (Security control)**.

6. Tik op **Faxontvangst geweigerd (FAX reception reject)**.

7. Tik op **AAN (ON)**.

8. Selecteer de voorwaarde voor het weigeren van faxen.

Geen info afzender (No sender info.)

Selecteer deze optie om faxen zonder informatie over de afzender te weigeren.

Niet in telefoonboek (Not in directory)

Geweigerde faxen van afzenders die niet in het telefoonboek van de printer zijn geregistreerd.

Geweigerde nummers (Rejected numbers)

Selecteer deze optie om faxen te weigeren van nummers die in de printer zijn geregistreerd als geweigerde nummers.

Zie [Een geweigerd nummer registreren](#) voor meer informatie over het registreren van een geweigerd nummer.

»» Opmerking

- Wanneer de ontvangst door de printer wordt geweigerd, wordt **Ontvangst geweigerd. (Reception rejected.)** weergegeven op het stand-byscherm voor faxen.
- Faxen zonder informatie over de afzender worden ook geweigerd als een andere instelling dan **Geen info afzender (No sender info.)** is geselecteerd.

Een geweigerd nummer registreren

Registreer het geweigerde nummer volgens de onderstaande procedure.

1. Wanneer het bevestigingsbericht voor het registreren van het geweigerde nummer wordt weergegeven, tikt u op **Ja (Yes)**.
2. Selecteer een registratienummer.
3. Selecteer een registratiemethode.
4. Registreer het geweigerde nummer.

Registreer het geweigerde nummer op basis van de registratiemethode.

- **Door het nummer in te voeren (By entering the number)**

Wanneer u deze registratiemethode selecteert, wordt het scherm voor het registreren van het fax-/telefoonnummer weergegeven.

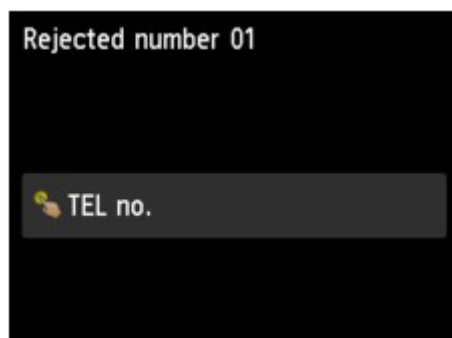

Tik op het invoerveld voor fax-/telefoonnummers om het scherm voor het invoeren van het fax-/telefoonnummer weer te geven. Voer het fax-/telefoonnummer in dat u wilt registreren en tik vervolgens op **OK**.

- **Via log met uitg. oproepen (From outgoing call log)**

Wanneer u deze registratiemethode selecteert, wordt het scherm voor het selecteren van het fax-/telefoonnummer van de uitgaande oproepenlogboeken weergegeven.



Tik op het fax-/telefoonnummer dat u wilt registreren.

- **Via log met inkom. oproepen (From incoming call log)**

Wanneer u deze registratiemethode selecteert, wordt het scherm voor het selecteren van het fax-/telefoonnummer of de naam van de ontvangen oproepenlogboeken weergegeven.



Tik op het fax-/telefoonnummer dat of op de naam die u wilt registreren.

»»» Opmerking

- Deze registratiemethode is mogelijk niet beschikbaar, afhankelijk van het land of de regio van aankoop.

5. Tik op **Registreren (Register)** om de registratie te voltooien.

»»» Opmerking

- Als u nog een geweigerd nummer wilt registreren, selecteert u een ander registratienummer en registreert u het geweigerde nummer.
U kunt maximaal 10 geweigerde nummers registreren.
- U kunt een lijst met geweigerde nummers (LIJST GEWEIGERDE NUMMERS (REJECTED NUMBER LIST)) afdrukken.

■ [Overzicht van rapporten en lijsten](#)

- Het geregistreerde geweigerde nummer wijzigen:
 1. Selecteer het geregistreerde geweigerde nummer dat u wilt wijzigen.
 2. Tik op **Bewerken (Edit)**.
 3. Tik op het invoerveld voor fax- of telefoonnummers.
Het scherm voor het wijzigen van het geregistreerde geweigerde nummer wordt weergegeven.
 4. Wijzig het geregistreerde geweigerde nummer volgens dezelfde procedure als voor de registratie.
 5. Voltooi de registratie volgens dezelfde procedure als voor de registratie.
- Het geregistreerde geweigerde nummer verwijderen:
 1. Selecteer het geregistreerde geweigerde nummer dat u wilt verwijderen.
 2. Tik op **Verwijderen (Delete)**.
Het bevestigingsscherm wordt weergegeven.
 3. Tik op **Ja (Yes)**.
- U kunt het geweigerde nummer ook registreren door op het stand-byscherm voor faxen op **Funcielijst (Function list)** te tikken en vervolgens **Geweigerde nummers (Rejected numbers)** onder **Registratie telefoonnummer (TEL number registration)** te selecteren.

Oproepen weigeren op basis van nummerherkenning

Als u bent geabonneerd op een service voor beller-ID, detecteert de printer het nummer van de afzender. Als de ID van de afzender voldoet aan de voorwaarde die u hier hebt geselecteerd, weigert de printer het telefoongesprek of de fax van de afzender.

»» Opmerking

- Deze instelling wordt mogelijk niet ondersteund, afhankelijk van het land of de regio van aankoop. Neem contact op met uw telefoonmaatschappij om te vragen of deze service wordt geboden.

Geef de instelling op volgens de onderstaande procedure.

1. [Zorg dat de printer is ingeschakeld.](#)

2. Veeg over het HOME-scherm en tik op  **Instellen (Setup)**.

■ [Het bedieningspaneel gebruiken](#)

3. Tik op  **Apparaatinstellingen (Device settings)**.

4. Tik op **Faxinstellingen (FAX settings)**.

5. Tik op **Beveiligingsbeheer (Security control)**.

6. Tik op **Weigering beller (Caller rejection)**.

7. Tik op **Ja (Yes)**.

Het scherm **Voorwaarden weigering beller (Caller rejection conditions)** wordt weergegeven.

8. Geef de voorwaarden voor weigering op.

Tik op een instelling en selecteer **Accept. (Accept)** of **Weigeren (Reject)**.

Anoniem nummer (Anonymous no.)

Hiermee selecteert u of een telefoongesprek of fax van een anoniem nummer moet worden geweigerd.

Nr. buiten regio (Out of area no.)

Hiermee selecteert u of een telefoongesprek of fax van buiten de regio moet worden geweigerd.

Geweigerde nummers (Rejected numbers)

Hiermee selecteert u of een telefoongesprek of fax van de opgegeven nummers moet worden geweigerd.

9. Tik op **OK** om het opgeven van de voorwaarden voor weigering te voltooien.

Als u **Weigeren (Reject)** selecteert voor **Geweigerd nummer (Rejected numbers)**, wordt **Geweigerde nummers registreren? (Register rejected numbers?)** weergegeven op het aanraakscherm. Tik op **Ja (Yes)** en registreer het geweigerde nummer.

Zie [Een geweigerd nummer registreren](#) voor meer informatie over het registreren van een geweigerd nummer.

»» Opmerking

- Zelfs als u **Weigeren (Reject)** selecteert, gaat de printer eenmaal over.
(De printer gaat mogelijk niet over, afhankelijk van het land of de regio van aankoop.)

Overige nuttige faxfuncties

- **Informatieservices gebruiken**
- **Faxen verzenden/ontvangen in de ECM**
- **Document opgeslagen in printergeheugen**
- **Overzicht van rapporten en lijsten**

Informatieservices gebruiken

U kunt gebruikmaken van vele informatieservices, zoals services voor bankieren en vliegticket- en hotelreserveringen. Voor het gebruik van deze services is toonkiezen vereist. U moet daarom tijdelijk overschakelen naar toonkiezen als de printer is aangesloten op een lijn voor pulskiezen.

■ [De lijn voor toonkiezen gebruiken](#)

■ [De lijn voor pulskiezen gebruiken](#)

»»» Belangrijk

- Voor sommige informatieservices kan een overeenkomst met een serviceprovider vereist zijn. Neem contact op met de serviceprovider voor meer informatie.

De lijn voor toonkiezen gebruiken

- **Nummers kiezen met de telefoon op de haak**

»»» Opmerking

- U kunt de functie voor het kiezen van nummers met de telefoon op de haak alleen gebruiken als **Instelling handsfreetoets (Hook key setting)** bij **Beveiligingsbeheer (Security control)** onder **Faxinstellingen (FAX settings)** is ingesteld op **Inschakelen (Enable)**.

■ [Beveiligingsbeheer \(Security control\)](#)

1. [Zorg dat de printer is ingeschakeld.](#)

2. Veeg over het HOME-schermbild en tik op  **FAX**.

■ [Het bedieningspaneel gebruiken](#)

Het stand-byschermbild voor faxen wordt weergegeven.

3. Tik op .

4. Kies het nummer van de informatieservice.

5. Wanneer het opgenomen bericht van de informatieservice wordt afgespeeld, tikt u op de nummers die in het bericht worden aangegeven.

6. Tik op  om het gebruik van de service te beëindigen.

- **Nummers kiezen met de telefoon die op de printer is aangesloten**

1. [Zorg dat de printer is ingeschakeld.](#)

2. Veeg over het HOME-schermbild en tik op  **FAX**.

■ [Het bedieningspaneel gebruiken](#)

Het stand-byschermbild voor faxen wordt weergegeven.

3. Neem de hoorn van de telefoon op.

4. Kies het nummer van de informatieservice met de telefoon.

5. Wanneer het opgenomen bericht van de informatieservice wordt afgespeeld, drukt u op de telefoon op de nummers die in het bericht worden aangegeven.
6. Plaats de hoorn terug om de service te beëindigen.

De lijn voor pulskiezen gebruiken

- **Nummers kiezen met de telefoon op de haak**

►► Opmerking

- U kunt de functie voor het kiezen van nummers met de telefoon op de haak alleen gebruiken als **Instelling handsfreetoets (Hook key setting)** bij **Beveiligingsbeheer (Security control)** onder **Faxinstellingen (FAX settings)** is ingesteld op **Inschakelen (Enable)**.



■ [Beveiligingsbeheer \(Security control\)](#)

1. [Zorg dat de printer is ingeschakeld.](#)

2. Veeg over het HOME-schermbild en tik op  **FAX**.

■ [Het bedieningspaneel gebruiken](#)

Het stand-byschermbild voor faxen wordt weergegeven.

3. Tik op .
4. Kies het nummer van de informatieservice.
5. Wanneer het opgenomen bericht van de informatieservice wordt afgespeeld, tikt u op de toets Toon om naar toonkiezen over te schakelen.
6. Tik op de nummers die in het bericht worden aangegeven.
7. Tik op  om het gebruik van de service te beëindigen.

- **Nummers kiezen met de telefoon die op de printer is aangesloten**

1. [Zorg dat de printer is ingeschakeld.](#)

2. Veeg over het HOME-schermbild en tik op  **FAX**.

■ [Het bedieningspaneel gebruiken](#)

Het stand-byschermbild voor faxen wordt weergegeven.

3. Neem de hoorn van de telefoon op.
4. Kies het nummer van de informatieservice met de telefoon.
5. Wanneer het opgenomen bericht van de informatieservice wordt afgespeeld, schakelt u met de telefoon over naar toonkiezen.

Wanneer u het nummer van de informatieservice hebt gekozen op de telefoon die op de printer is aangesloten, kunt u niet met de printer overschakelen naar toonkiezen. Raadpleeg de handleiding van de telefoon voor informatie over hoe u toonkiezen kunt inschakelen.

6. Druk op de telefoon op de nummers die in het bericht worden aangegeven.

7. Plaats de hoorn terug om de service te beëindigen.

Faxen verzenden/ontvangen in de ECM

Deze printer is ingesteld voor het verzenden/ontvangen van faxen in de ECM (Error Correction Mode). Als het faxapparaat van de ontvanger geschikt is voor ECM, wordt de fax automatisch opnieuw verzonden met gecorrigeerde fouten.

►► Opmerking

- Als het faxapparaat van de afzender of ontvanger niet geschikt is voor ECM, wordt de fax verzonden/ontvangen zonder automatische foutcorrectie.
- Als u kleurenfaxen wilt ontvangen, moet **ECM RX** bij **Geavanc. communicatie-instell. (Adv. communication settings)** in **Geavanc. FAX-instellingen (Advanced FAX settings)** onder **Faxinstellingen (FAX settings)** zijn ingesteld op **AAN (ON)**.

■ [Geavanc. FAX-instellingen \(Advanced FAX settings\)](#)

Als u het verzenden en ontvangen in de ECM wilt uitschakelen, stelt u **ECM TX** en **ECM RX** bij **Geavanc. communicatie-instell. (Adv. communication settings)** in op **UIT (OFF)**.

- Als de ECM is ingeschakeld kan het verzenden langer duren.

Document opgeslagen in printergeheugen

Als het verzenden van faxen niet wordt voltooid of als de printer de ontvangen faxen niet heeft kunnen afdrukken, worden deze faxen opgeslagen in het printergeheugen.

Als er een fout is opgetreden tijdens het verzenden van een fax, wordt het document niet in het printergeheugen opgeslagen.

In de volgende gevallen kan de printer een ontvangen fax niet afdrukken en zal deze automatisch worden opgeslagen in het geheugen.

- De hoeveelheid resterende inkt is onvoldoende om een fax af te drukken.
- Het papier is op.
- Er is een ander papierformaat geplaatst dan is opgegeven voor **Pg.form. (Page size)** bij **Instellingen voor faxpapier (FAX paper settings)**.
- **Niet afdrukken (Do not print)** is geselecteerd voor **Ontvangen documenten (Received documents)** bij **Automatische afdrুকinstellingen (Auto print settings)** onder **Faxinstellingen (FAX settings)**.
- U hebt op de knop **Stoppen (Stop)** gedrukt om het afdrukken van een ontvangen fax te annuleren.

»»» Belangrijk

- Als u het netsnoer uit het stopcontact haalt, gaan alle faxen verloren die in het geheugen van de printer zijn opgeslagen.

Raadpleeg [Het apparaat loskoppelen](#) voor meer informatie over het loskoppelen van het netsnoer.

U kunt de faxen die in het printergeheugen zijn opgeslagen, afdrukken of verwijderen. U kunt de ontvangen faxen die in het printergeheugen zijn bewaard ook opslaan op een USB-flashstation of de ontvangen faxen die in het printergeheugen zijn opgeslagen doorsturen naar de gedeelde map op de computer.

- Een document in het printergeheugen afdrukken:
 - [Een document in het printergeheugen afdrukken](#)
- Een document in het printergeheugen verwijderen:
 - [Een document uit het printergeheugen verwijderen](#)
- Een document opslaan op een USB-flashstation
 - [Een document in het printergeheugen opslaan op een USB-flashstation](#)
- Documenten doorsturen naar de gedeelde map op de computer
 - [Documenten in het printergeheugen doorsturen naar een gedeelde map op de computer](#)

»»» Opmerking

- Wanneer u een document in het printergeheugen wilt bevestigen, afdrukken of verwijderen, kunt u het gewenste document selecteren met behulp van het transactienummer. Als u het transactienummer van het gewenste document niet weet, kunt u eerst de lijst met documenten (GEHEUGENLIJST (MEMORY LIST)) afdrukken.

Meer informatie over het afdrukken van de GEHEUGENLIJST (MEMORY LIST) vindt u in [Een document in het printergeheugen afdrukken](#).

Een document in het printergeheugen afdrucken

U kunt een bepaald document of alle ontvangen documenten in het geheugen tegelijk afdrucken.

Wanneer u een bepaald document afdrukt, kunt u het gewenste document selecteren met behulp van het transactienummer. Als u het transactienummer van het gewenste document niet weet, kunt u eerst de lijst met documenten (GEHEUGENLIJST (MEMORY LIST)) afdrucken.

1. [Zorg dat de printer is ingeschakeld.](#)
2. [Plaats papier.](#)

3. Veeg over het HOME-scherm en tik op  **FAX.**

■ [Het bedieningspaneel gebruiken](#)

Het stand-byscherm voor faxen wordt weergegeven.

4. Tik op **Func tielijst (Function list)**.

Het scherm **Func tielijst (Function list)** wordt weergegeven.

5. Tik op **Geheugenverwijzing (Memory reference)**.

De geheugenlijst wordt weergegeven.



A. Datum en tijd van de transactie en fax-/telefoonnummer

B. Transactienummer (TX/RX nr.)

Een transactienummer tussen "0001" en "4999" geeft aan dat het een verzonden document is.

Een transactienummer tussen "5001" en "9999" geeft aan dat het een ontvangen document is.

C. Kleurgegevens

Bij verzending/ontvangst in kleur wordt **Kleur (Color)** weergegeven. Er wordt niets weergegeven bij verzending/ontvangst in zwart-wit.

»»» Opmerking

- Als er geen documenten in het printergeheugen zijn opgeslagen, wordt het bericht **Geen document in geheugen. (There is no document in memory.)** weergegeven. Tik op **OK** om naar het vorige scherm terug te keren.

6. Selecteer het menu Afdrukken.

- De geheugenlijst afdrukken (GEHEUGENLIJST (MEMORY LIST)):

U kunt een lijst afdrukken met de documenten die in het printergeheugen zijn opgeslagen door op **Doc.lijst afdr. (Print doc. list)** te tikken.

Wanneer het bevestigingsbericht voor afdrukken wordt weergegeven, tikt u op **Ja (Yes)**. Het afdrukken wordt gestart.

De GEHEUGENLIJST (MEMORY LIST) geeft het transactienummer van de niet-verzonden of niet-afgedrukte fax (TX/RX-nr.), de transactiemodus, het nummer van de ontvanger en de datum en tijd van de transactie weer.

Een transactienummer tussen "0001" en "4999" bij GEHEUGENLIJST (MEMORY LIST) geeft een verzonden document aan. Een transactienummer tussen "5001" en "9999" bij GEHEUGENLIJST (MEMORY LIST) geeft een ontvangen document aan.

- Een document opgeven om te af te drukken:

Selecteer op het scherm **Geheugenlijst (Memory list)** het document dat u wilt afdrukken en tik op **Opgeg. doc. afdrukken (Print specified document)**.

▶▶ Opmerking

- Als het opgegeven document niet in het printergeheugen is opgeslagen, wordt het bericht **Er is geen document dat kan worden afgedrukt. (There is no document that can be printed.)** weergegeven. Tik op **OK** om naar het vorige scherm terug te keren.

Het bevestigingsscherm waarop u kunt selecteren of u de alleen de eerste pagina van het document wilt afdrukken, wordt weergegeven.

Als u **Ja (Yes)** selecteert, wordt alleen de eerste pagina van het document afgedrukt. Het document is nog steeds opgeslagen in het printergeheugen.

Als u **Nee (No)** selecteert, worden alle pagina's van het document afgedrukt. Het scherm waarop u kunt bevestigen of u het afgedrukte document uit het printergeheugen wilt verwijderen, wordt na het afdrukken weergegeven.

- U kunt als volgt alle ontvangen documenten in het printergeheugen afdrukken:

Tik op **Serieverwerk. (Batch process)** en tik vervolgens op **Alle ontv. docum. afdr. (Print all RX documents)**

Wanneer het bevestigingsbericht voor afdrukken wordt weergegeven, tikt u op **Ja (Yes)**. Alle documenten in het printergeheugen worden afgedrukt.

Telkens wanneer een document wordt afgedrukt, wordt het scherm weergegeven waarop u kunt bevestigen of u het afgedrukte document uit het printergeheugen wilt verwijderen.

Als u op **Ja (Yes)** tikt, wordt het afgedrukte document uit het printergeheugen verwijderd.

Een document uit het printergeheugen verwijderen

U kunt een bepaald document of alle documenten tegelijk uit het printergeheugen verwijderen.

»» Opmerking

- Wanneer u een bepaald document verwijdert, kunt u het gewenste document selecteren met behulp van het transactienummer. Als u het transactienummer van het gewenste document niet weet, kunt u eerst de lijst met documenten (GEHEUGENLIJST (MEMORY LIST)) afdrukken.

■ [Een document in het printergeheugen afdrukken](#)

1. [Zorg dat de printer is ingeschakeld.](#)



2. Veeg over het HOME-scherm en tik op **FAX**.

■ [Het bedieningspaneel gebruiken](#)

Het stand-byscherm voor faxen wordt weergegeven.

3. Tik op **Functielijst (Function list)**.

Het scherm **Functielijst (Function list)** wordt weergegeven.

4. Tik op **Geheugenverwijzing (Memory reference)**.

De geheugenlijst wordt weergegeven.



A. Datum en tijd van de transactie en fax-/telefoonnummer

B. Transactienummer (TX/RX nr.)

Een transactienummer tussen "0001" en "4999" geeft aan dat het een verzonden document is.

Een transactienummer tussen "5001" en "9999" geeft aan dat het een ontvangen document is.

C. Kleurgegevens

Bij verzending/ontvangst in kleur wordt **Kleur (Color)** weergegeven. Er wordt niets weergegeven bij verzending/ontvangst in zwart-wit.

»» Opmerking

- Als er geen documenten in het printergeheugen zijn opgeslagen, wordt het bericht **Geen document in geheugen. (There is no document in memory.)** weergegeven. Tik op **OK** om naar het vorige scherm terug te keren.

5. Selecteer het menu om te verwijderen.

- Een document opgeven om te verwijderen:

Selecteer op het scherm **Geheugenlijst (Memory list)** het document dat u wilt verwijderen en tik op **Opgeg. doc. verwijderen (Delete specified doc.)**.

»» Opmerking

- Als het opgegeven document niet in het printergeheugen is opgeslagen, wordt het bericht **Er is geen document dat kan worden verwijderd. (There is no document that can be deleted.)** weergegeven. Tik op **OK** om naar het vorige scherm terug te keren.

Het bevestigingsscherm wordt weergegeven.

Als u **Ja (Yes)** selecteert, wordt het opgegeven document uit het printergeheugen verwijderd.

- U kunt als volgt alle documenten uit het printergeheugen verwijderen:

Tik op **Serieverwerk. (Batch process)** en tik vervolgens op **Alle docum. verwijderen (Delete all documents)**.

Het bevestigingsscherm wordt weergegeven.

Als u **Ja (Yes)** selecteert, worden alle documenten uit het printergeheugen verwijderd.

Een document in het printergeheugen opslaan op een USB-flashstation

Vanaf het bedieningspaneel van de printer kunt u de ontvangen faxen in het printergeheugen als USB-bestanden opslaan op een PDF-flashstation.

U kunt een bepaald document in het printergeheugen opslaan op het USB-flashstation of alle documenten in het geheugen tegelijk op het USB-flashstation opslaan.

»» Belangrijk

- Verwijder het USB-flashstation pas uit de printer nadat het opslaan is voltooid.
- Uit veiligheidsoverwegingen wordt aangeraden regelmatig een reservekopie op een ander medium op te slaan van faxen die op een USB-flashstation zijn opgeslagen om zo onverwacht verlies te voorkomen.
- Canon is niet aansprakelijk voor enige schade aan of verlies van gegevens om welke reden dan ook, ook niet binnen de garantieperiode.

»» Opmerking

- Wanneer u een bepaald document opslaat, kunt u het gewenste document selecteren met behulp van het transactienummer. Als u het transactienummer van het gewenste document niet weet, kunt u eerst de lijst met documenten (GEHEUGENLIJST (MEMORY LIST)) afdrukken.

- [Een document in het printergeheugen afdrukken](#)

- Nadat u de fax in het printergeheugen op het USB-flashstation hebt opgeslagen, is de fax nog altijd aanwezig in het printergeheugen.

Zie [Een document uit het printergeheugen verwijderen](#) voor meer informatie over het verwijderen van faxen uit het printergeheugen.

1. [Zorg dat de printer is ingeschakeld.](#)
2. [Plaats het USB-flashstation in de poort voor het USB-flashstation.](#)

3. Veeg over het HOME-scherm en tik op  **FAX**.

- [Het bedieningspaneel gebruiken](#)

Het stand-byscherm voor faxen wordt weergegeven.

4. Tik op **Funcielijsjt (Function list)**.

Het scherm **Funcielijsjt (Function list)** wordt weergegeven.

5. Tik op **Geheugenverwijzing (Memory reference)**.

De geheugenlijst wordt weergegeven.



A. Datum en tijd van de transactie en fax-/telefoonnummer

B. Transactienummer (TX/RX nr.)

Een transactienummer tussen "0001" en "4999" geeft aan dat het een verzonden document is.

Een transactienummer tussen "5001" en "9999" geeft aan dat het een ontvangen document is.

C. Kleurgegevens

Bij verzending/ontvangst in kleur wordt **Kleur (Color)** weergegeven. Er wordt niets weergegeven bij verzending/ontvangst in zwart-wit.

»» Opmerking

- Als er geen documenten in het printergeheugen zijn opgeslagen, wordt het bericht **Geen document in geheugen. (There is no document in memory.)** weergegeven. Tik op **OK** om naar het vorige scherm terug te keren.

6. Selecteer het menu Opslaan.

- U kunt als volgt een document op het USB-flashstation opslaan:

Selecteer op het scherm **Geheugenlijst (Memory list)** het document dat u wilt opslaan en tik op **Opgegeven doc. opslaan (Save specified document)**.

»» Opmerking

- Als het opgegeven document niet in het printergeheugen is opgeslagen, wordt het bericht **Er is geen document dat kan worden opgeslagen. (There is no document that can be saved.)** weergegeven. Tik op **OK** om naar het vorige scherm terug te keren.

Tik op **USB-flashstation (USB flash drive)** als de bestemming. Het opgegeven document wordt opgeslagen op het USB-flashstation.

- U kunt alle ontvangen documenten die in het printergeheugen zijn opgeslagen als volgt opslaan op het USB-flashstation:

Tik op **Serieverwerk. (Batch process)** en tik vervolgens op **Alle ontv. docum. opslaan (Save all RX documents)**.

Tik op **USB-flashstation (USB flash drive)** als de bestemming. Alle documenten worden opgeslagen op het USB-flashstation.

»» Opmerking

- U kunt maximaal 250 faxpagina's opslaan in één PDF-bestand.
- U kunt maximaal 2000 PDF-bestanden opslaan op een USB-flashstation.

- Als **Alle ontv. docum. opslaan (Save all RX documents)** is geselecteerd, worden faxen opgeslagen in de volgorde van het transactienummer.
- Als het USB-flashstation wordt verwijderd of vol raakt terwijl faxen worden opgeslagen, wordt er een foutbericht weergegeven op het aanraakscherm. Tik op **OK** om de fout te annuleren.
- De faxen worden opgeslagen op het USB-flashstation met de volgende mapnaam en bestandsnaam:
 - Mapnaam: CANON_SC\FAXDOC\0001
 - Bestandsnaam (bestandsextensie: PDF): opeenvolgende nummers, beginnend bij FAX_0001
 - Bestandsdatum: de datum en tijd van het moment van opslaan die zijn ingesteld in de printer.

Meer informatie over het instellen van de datum en tijd:

■ [De datum en tijd instellen](#)

Documenten in het printergeheugen doorsturen naar een gedeelde map op de computer

Vanaf het bedieningspaneel van de printer kunt u de ontvangen faxen in het printergeheugen als PDF-bestanden doorsturen naar de gedeelde map op de computer.

U kunt een specifiek document in het printergeheugen naar de gedeelde map op de computer doorsturen of alle documenten in het geheugen tegelijk naar de gedeelde map op de computer doorsturen.

»»» Belangrijk

- Verbreek nooit de verbinding tussen de printer en de computer wanneer ontvangen faxen door de printer naar de gedeelde map op de computer worden doorgestuurd.
- Canon is niet aansprakelijk voor enige schade aan of verlies van gegevens om welke reden dan ook, ook niet binnen de garantieperiode.

»»» Opmerking

- Registreer van te voren de doelmap met behulp van Quick Utility Toolbox.

Meer informatie over het registreren van de doelmap:

- Voor Windows:
 - [Instellingen voor doelmap](#)
- Voor Mac OS:
 - [Instellingen voor doelmap](#)
- Wanneer u een bepaald document doorstuurt, kunt u het gewenste document selecteren met behulp van het transactienummer. Als u het transactienummer van het gewenste document niet weet, kunt u eerst de lijst met documenten (GEHEUGENLIJST (MEMORY LIST)) afdrukken.
 - [Een document in het printergeheugen afdrukken](#)
- Nadat u de fax in het printergeheugen naar de gedeelde map op de computer hebt doorgestuurd, is de fax nog altijd aanwezig in het printergeheugen.

Zie [Een document uit het printergeheugen verwijderen](#) voor meer informatie over het verwijderen van faxen uit het printergeheugen.

1. [Zorg dat de printer is ingeschakeld.](#)

2. Controleer of de printer correct is aangesloten op de doelcomputer.

3. Veeg over het HOME-schermbild en tik op  **FAX**.

■ [Het bedieningspaneel gebruiken](#)

Het stand-byschermbild voor faxen wordt weergegeven.

4. Tik op **Func tielijst (Function list)**.

Het scherm **Func tielijst (Function list)** wordt weergegeven.

5. Tik op **Geheugenverwijzing (Memory reference)**.

De geheugenlijst wordt weergegeven.



A. Datum en tijd van de transactie en fax-/telefoonnummer

B. Transactienummer (TX/RX nr.)

Een transactienummer tussen "0001" en "4999" geeft aan dat het een verzonden document is.

Een transactienummer tussen "5001" en "9999" geeft aan dat het een ontvangen document is.

C. Kleurgegevens

Bij verzending/ontvangst in kleur wordt **Kleur (Color)** weergegeven. Er wordt niets weergegeven bij verzending/ontvangst in zwart-wit.

►► **Opmerking**

- Als er geen documenten in het printergeheugen zijn opgeslagen, wordt het bericht **Geen document in geheugen. (There is no document in memory.)** weergegeven. Tik op **OK** om naar het vorige scherm terug te keren.

6. Selecteer het menu Doorsturen.

- Geef een document op om naar de gedeelde map op de computer door te sturen:

Selecteer op het scherm **Geheugenlijst (Memory list)** het document dat u wilt doorsturen en tik op **Opgegeven doc. opslaan (Save specified document)**.

►► **Opmerking**

- Als het opgegeven document niet in het printergeheugen is opgeslagen, wordt het bericht **Er is geen document dat kan worden doorgestuurd. (There is no document that can be forwarded.)** weergegeven. Tik op **OK** om naar het vorige scherm terug te keren.

Tik op **Doelmap (Destination folder)** als de bestemming.

Tik op een doelmap om het opgegeven document naar de gedeelde map op de computer door te sturen.

►► **Opmerking**

- Wanneer u een pincode voor een geregistreerde map opgeeft, verschijnt er een scherm waarin u wordt gevraagd een pincode in te voeren. Door een PIN-code in te voeren kunt u de gedeelde map als de doelmap toewijzen.

- Als u alle ontvangen documenten in het printergeheugen wilt doorsturen naar de gedeelde map op de computer, gaat u als volgt te werk:

Tik op **Serieverwerk. (Batch process)** en tik vervolgens op **Alle ontv. docum. opslaan (Save all RX documents)**.

Tik op **Doelmap (Destination folder)** als de bestemming.

Tik op een doelmap om alle documenten naar de gedeelde map op de computer door te sturen.

»» Opmerking

- Wanneer u een pincode voor een geregistreerde map opgeeft, verschijnt er een scherm waarin u wordt gevraagd een pincode in te voeren. Door een PIN-code in te voeren kunt u de gedeelde map als de doelmap toewijzen.

»» Opmerking

- U kunt maximaal 250 faxpagina's in één PDF-bestand doorsturen.
- U kunt maximaal 2000 PDF-bestanden op een USB-flashstation doorsturen.
- Als **Alle ontv. docum. opslaan (Save all RX documents)** is geselecteerd, worden faxen doorgestuurd in de volgorde van het transactienummer.
- Als de verbinding tussen de printer en de computer wordt verbroken of als er tijdens het doorsturen van faxen een schrijffout op de computer optreedt, wordt een foutmelding op het aanraakscherm weergegeven. Tik op **OK** om de fout te annuleren.
- De faxen die naar de gedeelde map worden doorgestuurd, krijgen een serienummer vanaf FAX_0001 (bestandsextensie: PDF) als naam.



Overzicht van rapporten en lijsten

De printer drukt automatisch het rapport af nadat een fax is verzonden of ontvangen. U kunt de lijst met fax-/telefoonnummers afdrukken of de huidige instellingen afdrukken.

- [Typen rapporten en lijsten](#)
- [Een rapport of lijst afdrukken](#)

Typen rapporten en lijsten

Rapport of lijst	Beschrijving
ACT. RAPPORT (ACTIVITY REPORT)	<p>Dit rapport geeft een overzicht van de recente faxtransacties.</p> <ul style="list-style-type: none"> • U kunt het ACT. RAPPORT (ACTIVITY REPORT) ook handmatig afdrukken. Zie Een rapport of lijst afdrukken voor meer informatie over de procedure voor het afdrukken. • De * (sterretje) wordt toegevoegd aan de geschiedenis die al in het ACT. RAPPORT (ACTIVITY REPORT) is afgedrukt. • Als u Afdrukken (Print) selecteert voor Activiteitenrapport (Activity report) bij Automatische afdrukinstellingen (Auto print settings) onder Faxinstellingen (FAX settings), wordt het ACT. RAPPORT (ACTIVITY REPORT) met 20 geschiedenissen van verzonden en ontvangen faxen automatisch door de printer afgedrukt. <p>■ Automatische afdrukinstellingen (Auto print settings)</p>
Telefoonboeklijst <ul style="list-style-type: none"> • LIJST MET TEL.NRS. ONTVANGERS (RECIPIENT TELEPHONE NUMBER LIST) • GROEPSKIEZENLIJST (GROUP DIAL TELEPHONE NO. LIST) 	<p>Dit rapport bevat de geregistreerde nummers en namen.</p> <p>U kunt de lijsten met ontvangers en voor groepskiezen afdrukken.</p> <p>Zie Een rapport of lijst afdrukken voor meer informatie over de procedure voor het afdrukken.</p>
LIJST GEBRUIKERSGEGEVENS (USER'S DATA LIST)	<p>Deze lijst bevat de huidige instellingen van de printer en de geregistreerde verzendinginformatie.</p> <p>Zie Een rapport of lijst afdrukken voor meer informatie over de procedure voor het afdrukken.</p>
GEHEUGENLIJST (MEMORY LIST)	<p>Deze lijst bevat alle documenten die op dat moment in het printergeheugen zijn opgeslagen.</p> <p>Zie Een rapport of lijst afdrukken voor meer informatie over de procedure voor het afdrukken.</p> <p>▶▶▶ Opmerking</p> <ul style="list-style-type: none"> • Nadat u Geheugenverwijzing (Memory reference) hebt geselecteerd om het scherm Geheugenlijst (Memory list) weer te geven, kunt u de GEHEUGENLIJST (MEMORY LIST) afdrukken door op Doc.lijst afdr. (Print doc. list) te tikken. <p>■ Een document in het printergeheugen afdrukken</p>

LIJST GEWEIGERDE NUMMERS (REJECTED NUMBER LIST)	<p>Deze lijst bevat alle geweigerde nummers.</p> <p>Zie Een rapport of lijst afdrukken voor meer informatie over de procedure voor het afdrukken.</p>
BELGESCHIEDENIS (CALLER HISTORY)	<p>Deze lijst bevat de belgeschiedenis.</p> <p>Deze lijst is beschikbaar als u bent aangemeld voor de Service voor beller-ID.</p> <p>Zie Een rapport of lijst afdrukken voor meer informatie over de procedure voor het afdrukken.</p> <p>Deze lijst wordt mogelijk niet ondersteund, afhankelijk van het land of de regio van aankoop.</p>
TX RAPPORT (TX REPORT)/FOUT TX RAPPORT (ERROR TX REPORT)	<p>Een van deze rapporten wordt telkens na het verzenden van een fax afgedrukt.</p> <ul style="list-style-type: none"> De standaardinstelling is dat een FOUT TX RAPPORT (ERROR TX REPORT) alleen wordt afgedrukt wanneer er zich een fout heeft voorgedaan. <p>U kunt de printer zo instellen dat er na elk verzonden document een TX RAPPORT (TX REPORT) wordt afgedrukt of u kunt het afdrukken van dit rapport uitschakelen door TX-rapport (TX report) te selecteren bij Automatische afdrুকinstellingen (Auto print settings) onder Faxinstellingen (FAX settings).</p> <p>U kunt ook de afdrুকinstelling zo opgeven dat de eerste pagina van de fax samen met het rapport wordt afgedrukt.</p> <p> Automatische afdrুকinstellingen (Auto print settings)</p> <p>Opmerking</p> <div style="border: 1px solid black; padding: 2px;"> <ul style="list-style-type: none"> De eerste pagina van de fax wordt niet afgedrukt bij verzending in kleur. </div> <ul style="list-style-type: none"> Een MULTI VERZENDINGSRAPPORT (MULTI TRANSMISSION REPORT) wordt afgedrukt als u een document hebt verzonden met de functie Sequentiële uitzending. Als er een fout optreedt bij het verzenden van een fax, wordt het foutnummer op het FOUT TX RAPPORT (ERROR TX REPORT) afgedrukt (bij sommige fouten wordt ook de oorzaak afgedrukt). <p>Zie Fouten bij het verzenden van faxen voor meer informatie over het foutnummer.</p>
MULTI VERZENDINGSRAPPORT (MULTI TRANSMISSION REPORT)	<p>Dit rapport wordt afgedrukt als u een document hebt verzonden met de functie Sequentiële uitzending.</p> <p>Dit rapport geeft aan of de verzending naar alle ontvangers is geslaagd.</p> <p>De procedure voor het afdrukken en het foutnummer zijn hetzelfde als het TX RAPPORT (TX REPORT).</p>
RX RAPPORT (RX REPORT)	<p>Dit rapport wordt telkens na de ontvangst van een fax afgedrukt.</p> <ul style="list-style-type: none"> De standaardinstelling van de printer is dat er geen RX RAPPORT (RX REPORT) wordt afgedrukt. <p>U kunt de printer zo instellen dat er na elk ontvangen document een RX RAPPORT (RX REPORT) wordt afgedrukt of u kunt het rapport alleen afdrukken als er een fout is opgetreden door RX-rapport (RX report) te selecteren bij Automatische afdrুকinstellingen (Auto print settings) onder Faxinstellingen (FAX settings).</p> <p> Automatische afdrুকinstellingen (Auto print settings)</p> <ul style="list-style-type: none"> Als er een fout optreedt bij het ontvangen van een fax, wordt het foutnummer op het RX RAPPORT (RX REPORT) afgedrukt (bij sommige fouten wordt ook de oorzaak afgedrukt).

	Zie Fouten bij het ontvangen van faxen voor meer informatie over het foutnummer.
RAPPORT OVER GEHEUGEN WISSEN (MEMORY CLEAR REPORT)	<p>Dit rapport bevat de faxen die uit het printergeheugen zijn verwijderd als de faxen die in het printergeheugen zijn opgeslagen, zijn gewist vanwege een stroomstoring of doordat de stekker uit het stopcontact is gehaald.</p> <p>Als de printer is ingeschakeld, wordt het bericht Netsnoer is losgekoppeld en niet-verzonden/ontvangen docum. in geheugen zijn verloren gegaan. Plaats papier en tik op [OK] om lijst met verloren documenten af te drukken. (The power cord has been unplugged and unsent/received docs in memory have been lost. Load paper and tap [OK] to print a list of the lost docs.) weergegeven op het aanraakscherm. Als u op het aanraakscherm op OK tikt, wordt RAPPORT OVER GEHEUGEN WISSEN (MEMORY CLEAR REPORT) afgedrukt.</p>

Een rapport of lijst afdrukken

In dit gedeelte wordt beschreven hoe u het rapport of de lijst handmatig afdrukt.

Druk het volgende rapport of de volgende lijst handmatig af.

- ACT. RAPPORT (ACTIVITY REPORT)
- Telefoonboeklijst (LIJST MET TEL.NRS. ONTVANGERS (RECIPIENT TELEPHONE NUMBER LIST)/ GROEPSKIEZENLIJST (GROUP DIAL TELEPHONE NO. LIST))
- LIJST GEBRUIKERSGEGEVENS (USER'S DATA LIST)
- GEHEUGENLIJST (MEMORY LIST)
- LIJST GEWEIGERDE NUMMERS (REJECTED NUMBER LIST)
- BELGESCHIEDENIS (CALLER HISTORY)

»»» Opmerking

- BELGESCHIEDENIS (CALLER HISTORY) wordt mogelijk niet ondersteund, afhankelijk van het land of de regio van aankoop.

1. [Zorg dat de printer is ingeschakeld.](#)
2. [Plaats papier.](#)

3. Veeg over het HOME-scherm en tik op  **FAX**.

■ [Het bedieningspaneel gebruiken](#)

Het stand-byscherm voor faxen wordt weergegeven.

4. Tik op **Funcielijst (Function list)**.

Het scherm **Funcielijst (Function list)** wordt weergegeven.

5. Tik op **Rapporten/lijsten afdrukken (Print reports/lists)**.

6. Selecteer het rapport dat of de lijst die u wilt afdrukken om het afdrukken te starten.

- Wanneer u **Telefoonboeklijst (Directory list)** selecteert:

Selecteer **Ontvanger (Recipient)** of **Groepskeuze (Group dial)**.

Als u **Ontvanger (Recipient)** selecteert, selecteert u of u de LIJST MET TEL.NRS. ONTVANGERS (RECIPIENT TELEPHONE NUMBER LIST) alfabetisch gesorteerd wilt afdrukken. Als u **Ja (Yes)** selecteert, drukt de printer de LIJST MET TEL.NRS. ONTVANGERS (RECIPIENT TELEPHONE NUMBER LIST) af in alfabetische volgorde. Als u **Nee (No)** selecteert, drukt de printer de LIJST MET TEL.NRS. ONTVANGERS (RECIPIENT TELEPHONE NUMBER LIST) af in numerieke volgorde.

Als u **Groepskeuze (Group dial)** selecteert, wordt het bevestigingsscherm weergegeven. Selecteer **Ja (Yes)**. De printer drukt de GROEPSKIEZENLIJST (GROUP DIAL TELEPHONE NO. LIST) af.

- Wanneer u een ander item dan **Telefoonboeklijst (Directory list)** selecteert:

Selecteer **Ja (Yes)** zodra het bevestigingsscherm wordt weergegeven.

De printer drukt het geselecteerde rapport of de geselecteerde lijst af.

Fouten bij het verzenden van faxen

Als er een fout optreedt bij het verzenden van een fax, wordt het foutnummer in het FOUT TX RAPPORT (ERROR TX REPORT) of in het ACT. RAPPORT (ACTIVITY REPORT) afgedrukt (bij sommige fouten wordt ook de oorzaak afgedrukt).

Hieronder ziet u welke oorzaken bij welke foutnummers horen.

Nr.	Oorzaak	Actie
#001	Document vastgelopen in de ADF.	Het document is vastgelopen in de ADF. Als de fout is opgelost, voert u de bewerking opnieuw uit.
#003	Document te lang.	U hebt geprobeerd om een document te verzenden dat langer is dan 400 mm / 15,75 inch. Het is niet mogelijk om documenten langer dan 400 mm / 15,75 inch te verzenden met de ADF. #003' wordt ook afgedrukt als het lang duurt om een pagina te verzenden. Verdeel het document in kleinere stukken of stel de beeldkwaliteit (faxresolutie) lager in en verzend het document opnieuw.
#005	Geen antwoord.	Het faxapparaat van de ontvanger reageert niet. Neem contact op met de ontvanger en laat deze controleren of de telefoonlijn correct is aangesloten.
#012	Het papier in het faxapparaat van de ontvanger is op.	Het papier in het faxapparaat van de ontvanger is op. Neem contact op met de ontvanger en laat deze papier plaatsen.
#017	Geen kiestoon.	De printer heeft geen kiestoon gedetecteerd. De optie Kiestoondetectie (Dial tone detect) bij Geavanc. FAX-instellingen (Advanced FAX settings) onder Faxinstellingen (FAX settings) is ingesteld op AAN (ON) . Ingesteld op UIT (OFF) .

		<p>■ Geavanc. FAX-instellingen (Advanced FAX settings)</p>
#018	Lijn bezet.	<p>Het fax-/telefoonnummer dat u hebt gekozen, is bezet.</p> <p>Probeer het later nogmaals.</p>
#022	Het nummer is verwijderd.	<p>Het fax-/telefoonnummer dat in het telefoonboek van de printer is geregistreerd, is niet correct.</p> <p>Controleer het fax-/telefoonnummer van de ontvanger, corrigeer het geregistreerde fax-/telefoonnummer in het telefoonboek van de printer en verzend het document opnieuw.</p> <p>■ Geregistreerde gegevens wijzigen</p>
#037	Geheugen vol.	<p>De printer kon een fax niet verzenden omdat het geheugen vol is.</p> <p>Maak geheugen vrij en verzend de fax opnieuw.</p> <p>■ Document opgeslagen in printergeheugen</p>
#059	Verzenden geannuleerd vanwege onjuiste faxinformatie.	<p>Het verzenden is geannuleerd omdat de printer de gegevens over het ontvangende faxapparaat niet heeft gedetecteerd of omdat deze gegevens niet overeenkwamen met het gekozen nummer. Dit bericht wordt weergegeven als RX-faxinfo controleren (Check RX FAX information) bij Beveiligingsbeheer (Security control) onder Faxinstellingen (FAX settings) is ingesteld op AAN (ON).</p> <p>Zie Fax verzenden na controle van gegevens (gegevens van de ontvanger controleren) voor meer informatie.</p>
#085	Probeer nogmaals in zwart-wit.	<p>Het faxapparaat van de ontvanger ondersteunt geen faxen in kleur.</p> <p>Verzend het document opnieuw in zwart-wit.</p>
#099	De knop Stoppen (Stop) is ingedrukt tijdens het verzenden.	<p>De knop Stoppen (Stop) is ingedrukt om het verzenden van het document te annuleren. Verzend het document zo nodig opnieuw.</p>
#412	De fax kan niet door de computer worden verzonden.	<p>De fax kan niet door de computer worden verzonden. Controleer of de printer op de juiste manier is aangesloten op de computer en voer de bewerking opnieuw uit.</p>
#995	De fax die niet is verzonden is verwijderd tijdens de automatische nummerherhaling.	<p>Tijdens automatische nummerherhaling wordt de niet-verzonden fax tijdelijk opgeslagen in het printergeheugen totdat de verzending van de fax is voltooid. Als er een stroomstoring optreedt of als u de stekker uit het stopcontact haalt voordat de automatische nummerherhaling is voltooid, worden alle faxen die in het printergeheugen zijn opgeslagen, verwijderd en niet verzonden.</p> <p>Stuur het document opnieuw.</p>

Fouten bij het ontvangen van faxen

Als er een fout optreedt bij het ontvangen van een fax, wordt het foutnummer in het RX RAPPORT (RX REPORT) of in het ACT. RAPPORT (ACTIVITY REPORT) afgedrukt (bij sommige fouten wordt ook de oorzaak afgedrukt).

Hieronder ziet u welke oorzaken bij welke foutnummers horen.

Nr.	Oorzaak	Actie
-----	---------	-------

#003	Het ontvangen van een pagina duurt te lang.	Neem contact op met de afzender en laat deze de fax in kleinere stukken verdelen of de beeldkwaliteit (faxresolutie) lager instellen. De afzender kan het document daarna opnieuw verzenden.
#005	Geen antwoord.	De printer detecteert geen signalen van het faxapparaat van de afzender bij het handmatig ontvangen van een fax. Neem contact op met de afzender en vraag deze het document opnieuw te verzenden of laat de printer de fax automatisch ontvangen.
#037	Geheugen vol.	De printer kon een fax niet ontvangen omdat het geheugen vol is. Maak geheugen vrij en vraag de afzender de fax opnieuw te verzenden. Zie Document opgeslagen in printergeheugen .
#046	Het ontvangen fax is geweigerd op grond van de opgegeven instellingen voor het weigeren van faxen.	De ontvangen fax is geweigerd omdat deze voldoet aan de voorwaarden voor het weigeren van faxen die zijn opgegeven voor Faxontvangst geweigerd (FAX reception reject) bij Beveiligingsbeheer (Security control) onder Faxinstellingen (FAX settings) . Zie Faxontvangst weigeren voor meer informatie.
#099	De knop Stoppen (Stop) is ingedrukt tijdens het ontvangen.	De knop Stoppen (Stop) is ingedrukt om het ontvangen van de fax te annuleren. Neem zo nodig contact op met de afzender en vraag deze de fax opnieuw te verzenden.
#995	De ontvangen fax is verwijderd.	De ontvangen fax is verwijderd voordat deze op het USB-flashstation is opgeslagen, naar de gedeelde map op de computer is doorgestuurd of is afgedrukt. Neem zo nodig contact op met de afzender en vraag deze de fax opnieuw te verzenden.

Een fax verzenden vanaf een computer (Windows)

- Een fax verzenden (faxstuurprogramma) **▼Basis**
- Een adresboek maken (faxstuurprogramma)
- Ontvangers in een adresboek bewerken of verwijderen (faxstuurprogramma)
- Ontvangers zoeken in een adresboek (faxstuurprogramma)
- Kan geen faxen verzenden vanaf een computer
- Het scherm met instellingen van het faxstuurprogramma openen
- Algemene opmerkingen (faxstuurprogramma)

Een fax verzenden (faxstuurprogramma)

Met het faxstuurprogramma kunt u faxen verzenden vanuit toepassingen waarmee u documenten kunt afdrukken.

»»» Opmerking

- Het is alleen mogelijk om faxen in zwart-wit te verzenden.

1. Zorg dat het apparaat is ingeschakeld.
2. Open het document dat u als fax wilt verzenden in de bijbehorende toepassing (bijvoorbeeld Kladblok) en klik vervolgens op Afdrukken. (De opdracht **Afdrukken... (Print...)** vindt u in het menu **Bestand (File)**.)
3. Selecteer **Canon XXX series FAX** (waarbij XXX de modelnaam is) bij **Printer selecteren (Select Printer)** of **Naam (Name)** in het dialoogvenster **Afdrukken (Print)**.
4. Klik op **Afdrukken (Print)** of **OK**.

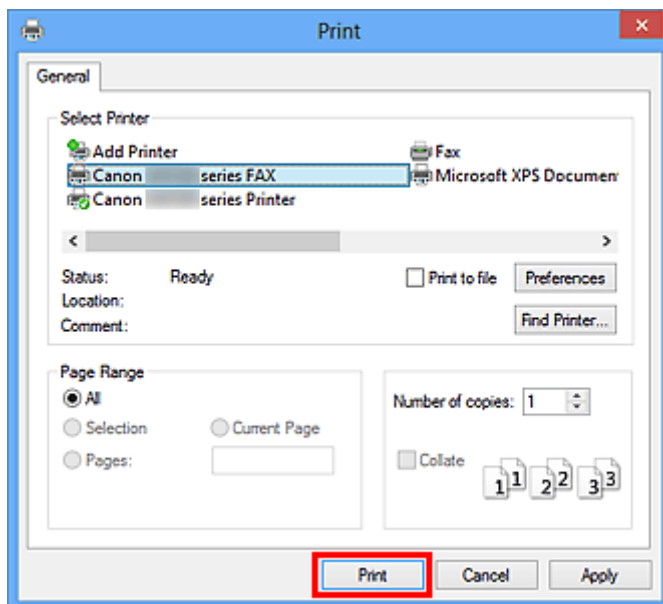

* Dialoogvenster **Afdrukken (Print)** in Kladblok

»»» Opmerking

- Klik op **Voorkeuren (Preferences)** of **Eigenschappen (Properties)** in het dialoogvenster **Afdrukken (Print)** om het dialoogvenster met afdrukinstellingen van het faxstuurprogramma weer te geven waarin u het papierformaat en de afdrukstand kunt instellen. Voor informatie over het openen van het dialoogvenster met afdrukinstellingen van het faxstuurprogramma raadpleegt u '[Het scherm met instellingen van het faxstuurprogramma openen](#)'.

5. Klik op **Adresboek weergeven... (Display Address Book...)** in **Ontvanger instellen (Set Recipient)** in het dialoogvenster **Fax verzenden (Send FAX)**.

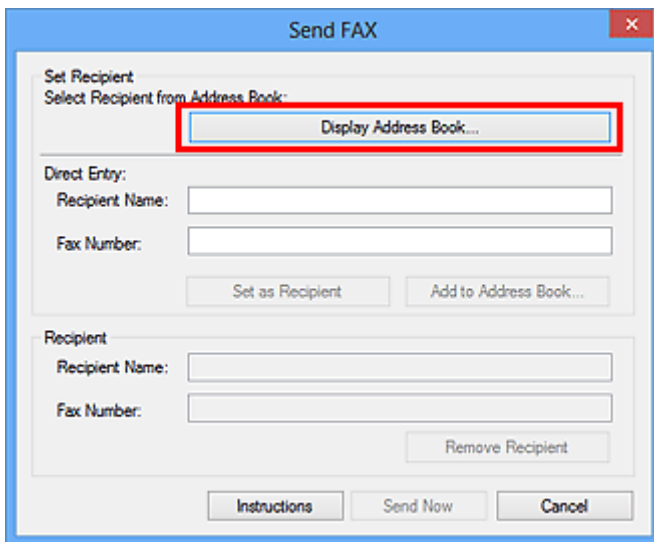

6. Selecteer een ontvanger bij **Naam ontvanger (Recipient Name)** in het dialoogvenster **Ontvanger kiezen uit adresboek (Select Recipient from Address Book)** en klik op **Instellen als ontvanger (Set as Recipient)**.

De geselecteerde ontvanger wordt weergegeven in **Geadresseerde (Recipient)** in het dialoogvenster **Fax verzenden (Send FAX)**.

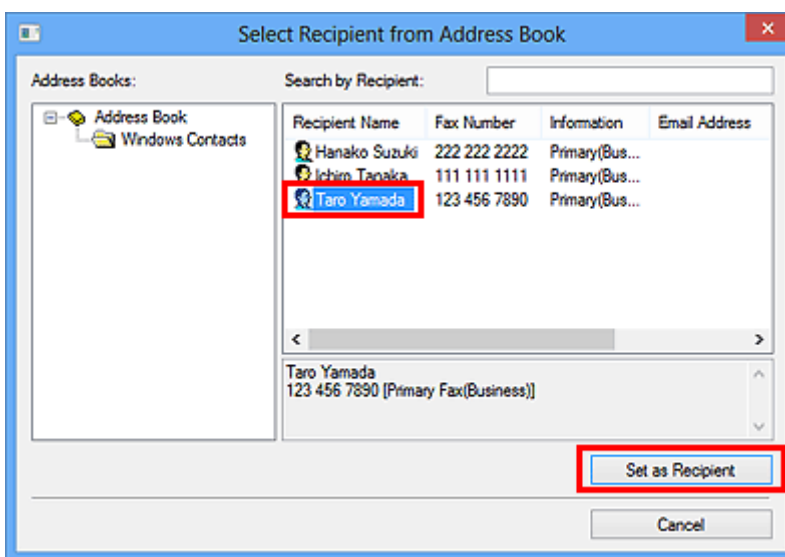

»»» Belangrijk

- U kunt geen geadresseerde opgeven als er geen geadresseerde in het adresboek is geregistreerd. Registreer de ontvanger in het adresboek en open het adresboek opnieuw. Raadpleeg '[Een adresboek maken \(faxstuurprogramma\)](#)' voor meer informatie over het registreren van ontvangers in het adresboek.
- Als het fax- of telefoonnummer van de geadresseerde incorrect is ingevoerd, of als het geregistreerde fax- of telefoonnummer onjuist is, wordt de fax mogelijk naar een verkeerde geadresseerde gestuurd. Wanneer u een belangrijke fax stuurt, raden wij u aan de fax te verzenden nadat u de informatie van de ontvanger hebt ingevoerd en de status van de ontvanger hebt gecontroleerd.

»»» Opmerking

- U kunt **Geadresseerde (Recipient)** ook opgeven door **Naam ontvanger (Recipient Name)** en **Faxnummer (Fax Number)** in te voeren bij **Direct invoeren (Direct Entry)** in het dialoogvenster **Fax verzenden (Send FAX)** en daarna te klikken op **Instellen als ontvanger (Set as Recipient)**.
 - Raadpleeg '[Algemene opmerkingen \(faxstuurprogramma\)](#)' voor meer informatie over geldige tekens.
 - U kunt zelfs faxen verzenden als u alleen het **Faxnummer (Fax Number)** hebt opgegeven.
 - U kunt de ontvanger die u heeft toegevoegd registreren in het adresboek door te klikken op **Toevoegen aan adresboek... (Add to Address Book...)**. Raadpleeg '[Een adresboek maken \(faxstuurprogramma\)](#)' voor meer informatie over het registreren van ontvangers in het adresboek.
- Voeg indien nodig het nummer voor de buitenlijn toe aan het faxnummer.
(Voorbeeld: wanneer het nummer voor een buitenlijn 0 is en het faxnummer XXX-XXXX is, geeft u 0XXX-XXXX op.)

7. Klik op **Verzenden (Send Now)**.

Klik in het bevestigingsbericht op **OK**.

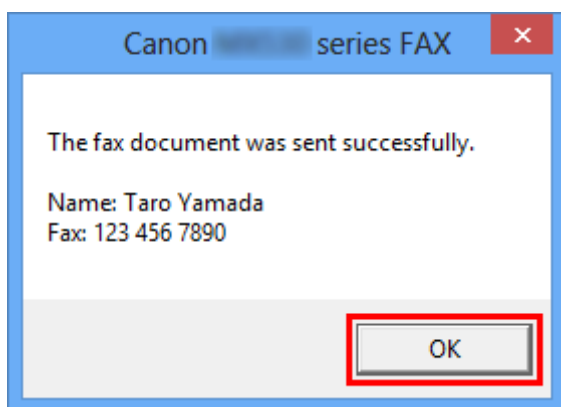

»»» Belangrijk

- Raadpleeg '[Kan geen faxen verzenden vanaf een computer](#)' als u geen faxen kunt verzenden als gevolg van storing in de lijn of een ander probleem.

Verzenden annuleren

Als u op **Verzenden (Send Now)** klikt in het dialoogvenster **Fax verzenden (Send FAX)**, wordt het printerpictogram weergegeven op de taakbalk. Dubbelklik op dit pictogram om een lijst weer te geven met faxtaken die klaar staan voor verzending of die nu worden verzonden.

U kunt het verzenden annuleren door met de rechtermuisknop op een taak te klikken en vervolgens **Annuleren (Cancel)** te selecteren.

The screenshot shows a window titled "Canon series FAX" with a menu bar containing "Printer", "Document", and "View". Below the menu bar is a table with the following columns: "Document Name", "Status", "Owner", "Pages", "Size", and "Sub". The table contains one row with the following data: "Untitled - Notepad" (with a document icon), "Printing", "UserName", "1", "8.11 KB/8.11 KB", and "1:4". The "Document Name" cell is highlighted with a red border. Below the table is a horizontal scrollbar and a status bar that reads "1 document(s) in queue".

Document Name	Status	Owner	Pages	Size	Sub
Untitled - Notepad	Printing	UserName	1	8.11 KB/8.11 KB	1:4

1 document(s) in queue

Een adresboek maken (faxstuurprogramma)

Als u gebruikmaakt van een adresboek, kunt u gemakkelijk faxen verzenden door een ontvanger te selecteren.

U kunt de naam, het faxnummer en andere informatie registreren in het adresboek.

Een ontvanger (WAB-contact) registreren in het adresboek

U kunt afzonderlijke ontvangers (Contactpersonen) registreren in het adresboek.

1. [Open het dialoogvenster met afdrুকinstellingen van het faxstuurprogramma.](#)
2. Klik op **Adresboek... (Address Book...)** in het dialoogvenster dat wordt weergegeven.

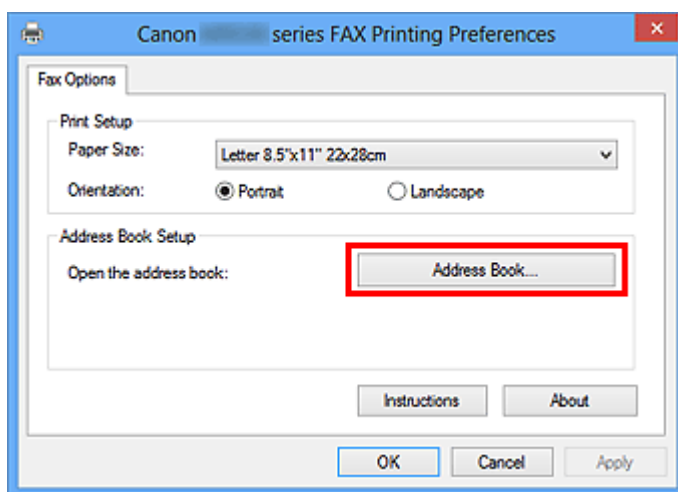

Opmerking

- Nadat een afzonderlijke ontvanger (contactpersonen) in de adresboekmap (Windows Contactpersonen) is geregistreerd als een adresboekbestand (met de extensie .contact), kan deze in meerdere toepassingen worden gebruikt. Het is echter niet mogelijk om het gebruikte adresboek te wijzigen omdat u per gebruiker maar één adresboek kunt maken.

Voer de onderstaande stappen uit om Windows Contactpersonen te openen.

- **Windows 8.1/Windows 8:**

Selecteer de charm **Zoeken (Search)** en zoek naar 'Contactpersonen'.

- **Windows 7/Windows Vista:**

Selecteer **XXXX (gebruikersnaam) (XXXX (user name))** in het menu **Start** en dubbelklik op **Contactpersonen (Contacts)**.

3. Klik in het dialoogvenster **Adresboek (Address Book)** op **Nieuw... (New...)**.

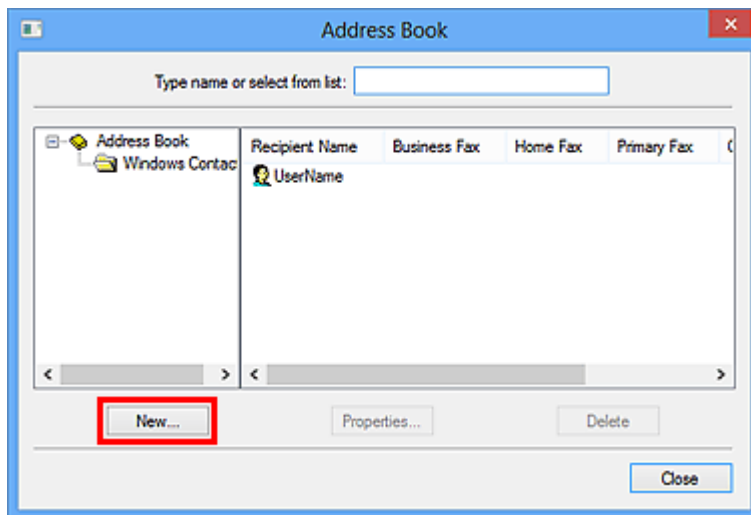

4. Selecteer **Contactpersoon (Contact)** in het dialoogvenster **Nieuwe vermelding (New Entry)** en klik vervolgens op **OK**.

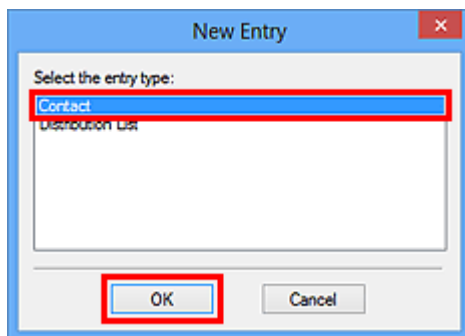

►►► Opmerking

- Voor het faxen kunt u slechts één **Contactpersoon (Contact)** (één ontvanger) opgeven. Het is niet mogelijk om een **Distributielijst (Distribution List)** op te geven.

5. Voer **Voornaam (First)** en **Achternaam (Last)** in op het tabblad **Naam en e-mailadres (Name and E-mail)** van het dialoogvenster Eigenschappen.

De naam van de ontvanger wordt boven aan de verzonden fax weergegeven.

6. Geef op het tabblad **Thuis (Home)** of **Werk (Work)** het faxnummer op en klik vervolgens op **OK**.

Een afzonderlijke ontvanger (Contactpersoon) is in het adresboek geregistreerd.

►► Opmerking

- U kunt ook een ontvanger registreren door op de knop **Toevoegen aan adresboek... (Add to Address Book...)** te klikken in het dialoogvenster **Fax verzenden (Send FAX)** nadat u de ontvanger hebt ingevoerd.

- Voeg indien nodig het nummer voor de buitenlijn toe aan het faxnummer.
(Voorbeeld: wanneer het nummer voor een buitenlijn 0 is en het faxnummer XXX-XXXX is, geeft u 0XXX-XXXX op.)

- Als u een upgrade uitvoert van Windows XP naar Windows Vista, komt het adresboek dat u in Windows XP had gemaakt mogelijk niet overeen met het adresboek in Windows Vista. In dat geval opent u het adresboek als volgt om de informatie in een nieuw adresboek te zetten.

1. Selecteer in het menu **Start** de optie **Configuratiescherm (Control Panel) > Vormgeving aan persoonlijke voorkeur aanpassen (Appearance and Personalization) > Mapopties (Folder Options)**.
2. Ga naar het tabblad **Weergave (View)** in het dialoogvenster **Mapopties (Folder Options)**, selecteer **Verborgene bestanden en mappen weergeven (Show hidden files and folders)** bij **Geavanceerde instellingen (Advanced settings)** en klik vervolgens op **OK**.
3. Selecteer in het menu **Start** de optie **XXXX (gebruikersnaam) (XXXX (user name))**.
Dubbelklik vervolgens op **AppData > Zwervend (Roaming) > Canon > MP5** om de map te openen.
4. Dubbelklik op het WAB-bestand.

Het adresboek wordt automatisch in Windows Vista geladen.

Verwant onderwerp

- [Ontvangers in een adresboek bewerken of verwijderen \(faxstuurprogramma\)](#)
- [Ontvangers zoeken in een adresboek \(faxstuurprogramma\)](#)

Ontvangers in een adresboek bewerken of verwijderen (faxstuurprogramma)

U kunt de naam, het faxnummer en andere gegevens van de ontvangers wijzigen of ontvangers verwijderen die zijn geregistreerd in het adresboek.

Ontvangers in een adresboek bewerken

1. [Open het dialoogvenster met afdrukinstellingen van het faxstuurprogramma.](#)
2. Klik op **Adresboek... (Address Book...)** in het dialoogvenster dat wordt weergegeven.

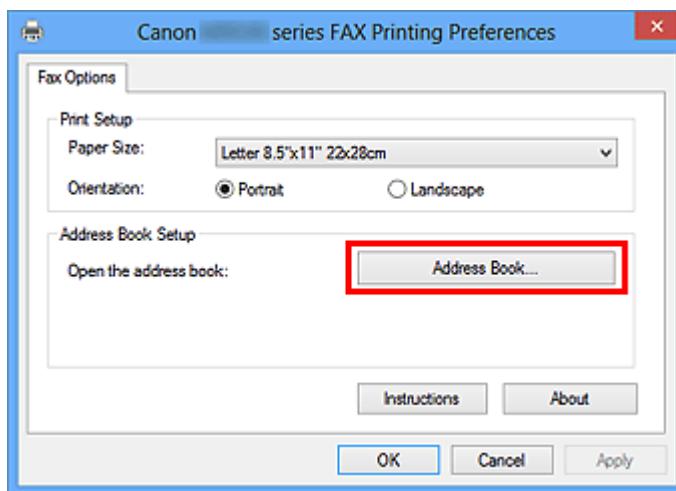

3. Selecteer de ontvanger die u wilt bewerken in het dialoogvenster **Adresboek (Address Book)** en klik vervolgens op **Eigenschappen... (Properties...)**.

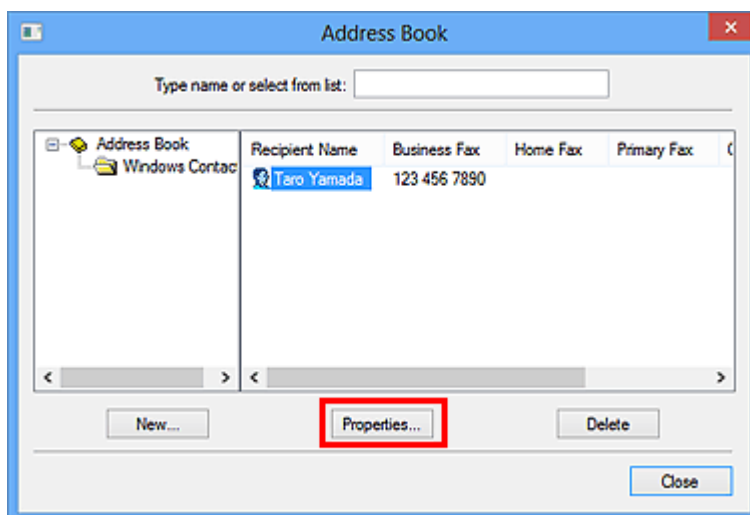

4. Wijzig de gewenste informatie in het dialoogvenster Eigenschappen en klik vervolgens op **OK**.

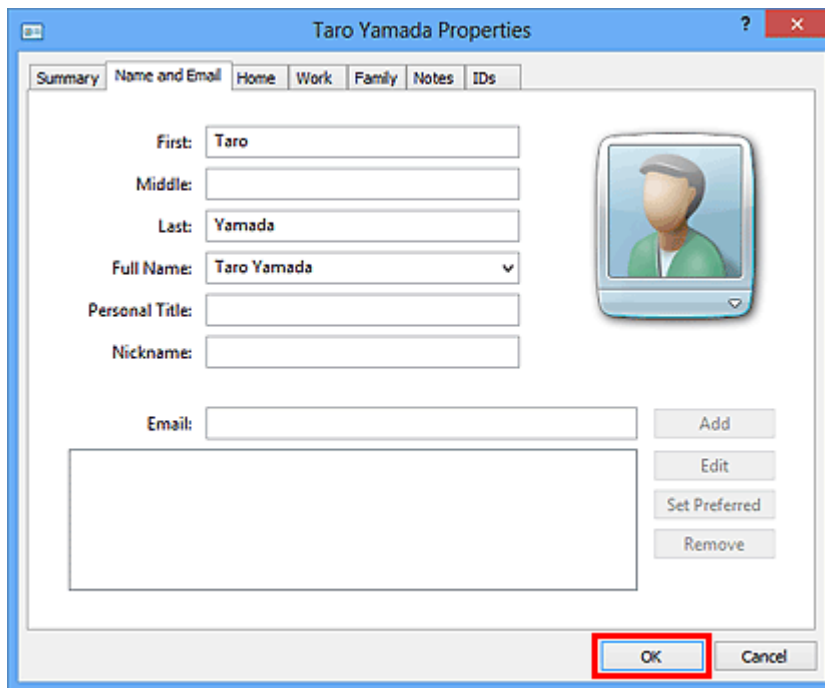

Ontvangers verwijderen uit een adresboek

1. [Open het dialoogvenster met afdrukinstellingen van het faxstuurprogramma.](#)
2. Klik op **Adresboek... (Address Book...)** in het dialoogvenster dat wordt weergegeven.

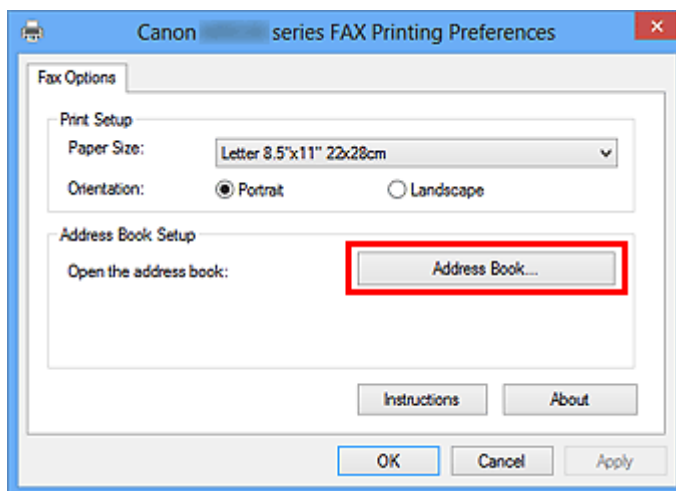

3. Selecteer de geadresseerde die u uit het dialoogvenster **Adresboek (Address Book)** wilt verwijderen en klik op **Verwijderen (Delete)**.

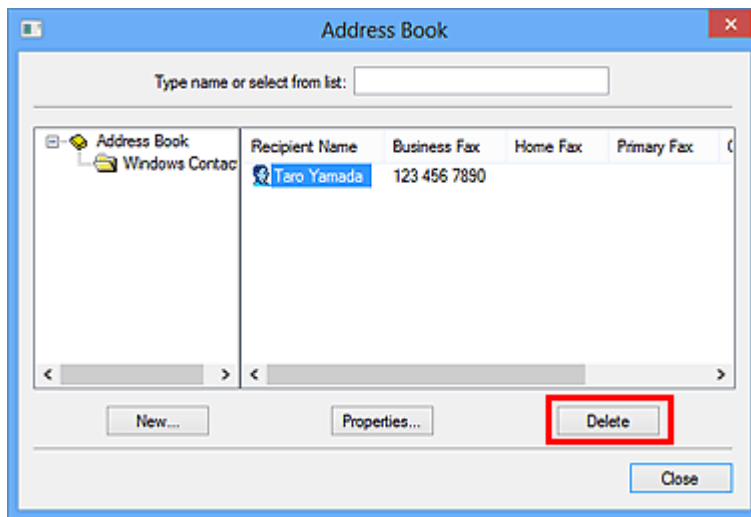

4. Klik in het bevestigingsbericht op **Ja (Yes)**.

Ontvangers zoeken in een adresboek (faxstuurprogramma)

U kunt op naam zoeken naar ontvangers in het adresboek.

1. Open het document dat u als fax wilt verzenden in de bijbehorende toepassing (bijvoorbeeld Kladblok) en klik vervolgens op Afdrukken. (De opdracht **Afdrukken... (Print...)** vindt u in het menu **Bestand (File)**.)
2. Selecteer **Canon XXX series FAX** (waarbij XXX de modelnaam is) bij **Printer selecteren (Select Printer)** of **Naam (Name)** in het dialoogvenster **Afdrukken (Print)**.
3. Klik op **Afdrukken (Print)** of **OK**.

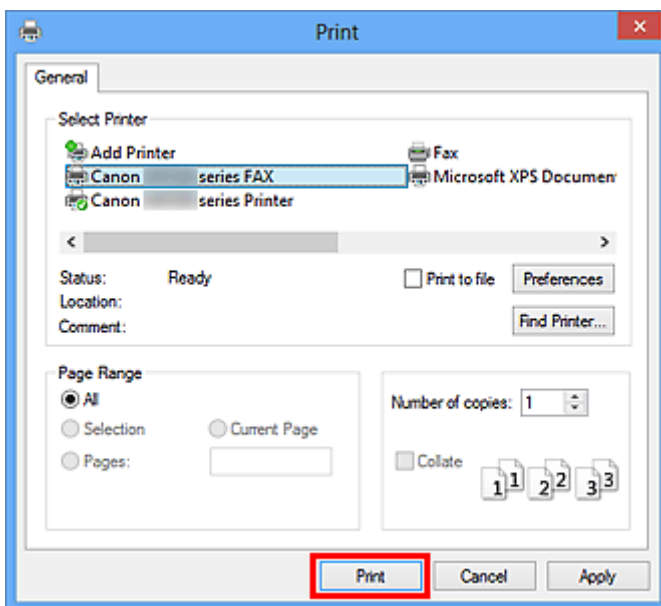

* Dialoogvenster **Afdrukken (Print)** in Kladblok

4. Klik op **Adresboek weergeven... (Display Address Book...)** in **Ontvanger instellen (Set Recipient)** in het dialoogvenster **Fax verzenden (Send FAX)**.

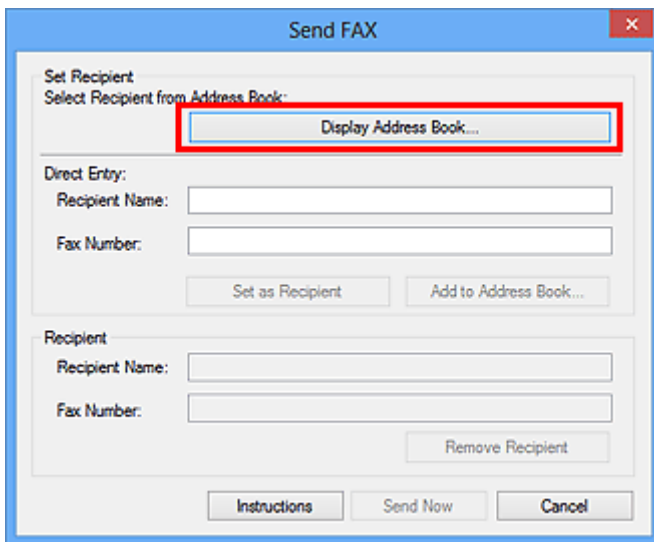

5. Geef in **Zoeken op geadresseerde (Search by Recipient)** in het dialoogvenster **Ontvanger kiezen uit adresboek (Select Recipient from Address Book)** de naam op van de ontvanger die u zoekt.

Als de opgegeven naam wordt gevonden, wordt de naam van de ontvanger geselecteerd weergegeven in de lijst met contacten.

Wanneer de naam is geselecteerd, klikt u op **Instellen als ontvanger (Set as Recipient)** om deze als ontvanger in te voeren.

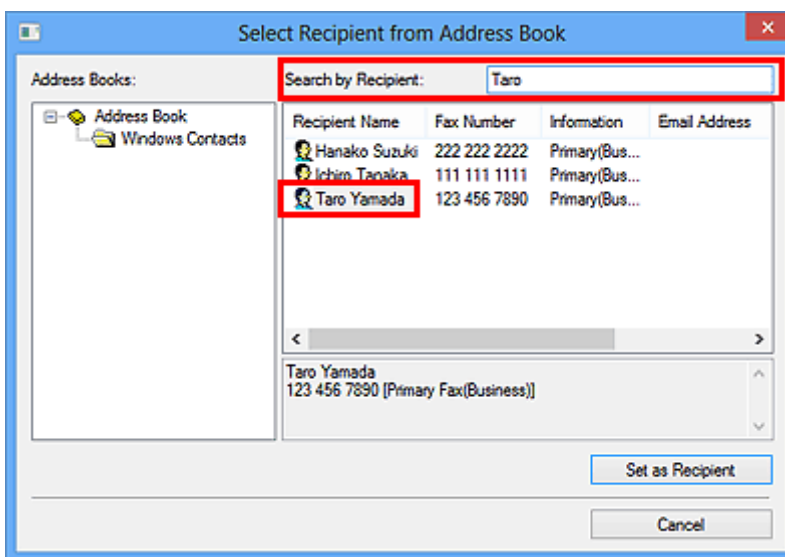

»»» Belangrijk

- Het is niet mogelijk om op andere gegevens dan de naam te zoeken.



Kan geen faxen verzenden vanaf een computer



Controle 1 Is het apparaat ingeschakeld?

U kunt geen faxen verzenden als de stroom is uitgeschakeld. Druk op de knop **AAN (ON)** om de stroom in te schakelen.

Als u de stekker uit het stopcontact haalt zonder het apparaat uit te schakelen (een van de knoppen op het bedieningspaneel brandt), wordt het apparaat ingeschakeld als u de stekker weer in het stopcontact steekt.

Als u de stekker uit het stopcontact haalt nadat u op de knop **AAN (ON)** hebt gedrukt om de stroom uit te schakelen (de knoppen op het bedieningspaneel zijn niet verlicht), steekt u de stekker weer in het stopcontact en drukt u op de knop **AAN (ON)** om de stroom weer in te schakelen.

Als de stroom is uitgeschakeld als gevolg van een stroomstoring, schakelt deze automatisch weer in wanneer de stroomstoring is opgelost.

»»» Belangrijk

- Controleer of alle lampjes op het bedieningspaneel uit zijn voordat u het netsnoer uit het stopcontact haalt. Als er een stroomstoring optreedt of u het netsnoer loskoppelt, worden alle faxen in het apparaatgeheugen verwijderd.

»»» Opmerking

- Als de opgeslagen faxen in het apparaatgeheugen zijn gewist na een stroomstoring of nadat u de stekker uit het stopcontact hebt gehaald, wordt de lijst met faxen die uit het apparaatgeheugen zijn gewist, afgedrukt nadat u het apparaat hebt ingeschakeld.

Controle 2 Wordt het document verzonden vanuit het geheugen of wordt een fax ontvangen in het geheugen?

Wanneer het bericht voor verzenden/ontvangen wordt weergegeven op de LCD-monitor van het apparaat, wordt er een fax verzonden vanuit/ontvangen in het apparaatgeheugen. Wacht totdat de verzending/ontvangst is voltooid.

Controle 3 Is het juiste type telefoonlijn ingesteld?

Controleer de instellingen voor het type telefoonlijn en wijzig deze zo nodig.

Controle 4 Is **Kiestoondetectie (Dial tone detect)** ingesteld op **AAN (ON)**?

Probeer de fax na een tijdje opnieuw te verzenden.

Als u nog steeds geen fax kunt verzenden, selecteert u **UIT (OFF)** voor **Kiestoondetectie (Dial tone detect)** bij **Geavanc. FAX-instellingen (Advanced FAX settings)** onder **Faxinstellingen (FAX settings)**.

Controle 5 Is het faxnummer van de ontvanger correct?

Controleer het faxnummer van de ontvanger en verzend het document opnieuw.

■ [Een fax verzenden \(faxstuurprogramma\)](#)

▶▶▶ Opmerking

- Raadpleeg '[Ontvangers in een adresboek bewerken of verwijderen \(faxstuurprogramma\)](#)' voor meer informatie over het wijzigen van geregistreerde ontvangers in het adresboek.

Controle 6 Treedt er een fout op tijdens het verzenden?

Controleer of er een bericht wordt weergegeven op het computerscherm.

Wordt er een bericht weergegeven, lees dan dit bericht en los de fout op.

Controle 7 Treedt er een printerfout op?

Controleer of er een bericht wordt weergegeven op de LCD-monitor.

Als er een ondersteuningscode wordt weergegeven, raadpleegt u 'Lijst met ondersteuningscodes' voor uw model vanuit de startpagina van de *Online handleiding*.

Als er geen ondersteuningscode wordt weergegeven, raadpleegt u 'Een bericht verschijnt op het scherm' voor uw model vanuit de startpagina van de *Online handleiding*.

Als u haast heeft, kunt u op de knop **Stoppen (Stop)** drukken om het bericht te sluiten en vervolgens de fax verzenden.

Controle 8 Is de telefoonlijn correct aangesloten?

Verbind de telefoonkabel opnieuw met de telefoonaansluiting.

Als de telefoonlijn correct is verbonden, is er een probleem met de telefoonlijn. Neem contact op met uw telefoonmaatschappij en de fabrikant van uw toestel- of telefoonadapter.

Het scherm met instellingen van het faxstuurprogramma openen

Hieronder wordt uitgelegd hoe u het dialoogvenster met afdrুকinstellingen of het dialoogvenster Eigenschappen van het faxstuurprogramma opent vanuit de toepassing of via het fax-/printerpictogram.

Het dialoogvenster met afdrুকinstellingen van het faxstuurprogramma openen vanuit een toepassing

1. Klik op de afdrুকopdracht in de toepassing.

Meestal kunt u het dialoogvenster **Afdrukken (Print)** openen door Afdrukken te selecteren in het menu Bestand.

2. Selecteer de naam van uw model en klik op **Voorkeuren (Preferences)** (of **Eigenschappen (Properties)**).

Het dialoogvenster met afdrুকinstellingen van het faxstuurprogramma wordt weergegeven.

Het dialoogvenster met afdrুকinstellingen van het faxstuurprogramma openen via het fax-/printerpictogram

• Windows 8.1/Windows 8:

1. Klik op de charm **Instellingen (Settings)** > **Configuratiescherm (Control Panel)** > **Hardware en geluiden (Hardware and Sound)** > **Apparaten en printers (Devices and Printers)**.
2. Klik met de rechtermuisknop op het pictogram **Canon XXX series Printer** of **Canon XXX series FAX** en selecteer **Voorkeursinstellingen voor afdrucken (Printing Preferences)** en vervolgens **Canon XXX series FAX**. ('XXX' is de modelnaam.)

• Windows 7:

1. Klik op **Start** en selecteer **Configuratiescherm (Control Panel)** > **Hardware en geluid (Hardware and Sound)** > **Apparaten en printers (Devices and Printers)**.
2. Klik met de rechtermuisknop op het pictogram **Canon XXX series Printer** of **Canon XXX series FAX** en selecteer **Voorkeursinstellingen voor afdrucken (Printing Preferences)** en vervolgens **Canon XXX series FAX**. ('XXX' is de modelnaam.)

• Windows Vista:

1. Klik in het menu **Start** op **Configuratiescherm (Control Panel)** > **Hardware en geluiden (Hardware and Sound)** > **Printers**.

2. Klik met de rechtermuisknop op het pictogram **Canon XXX series FAX** (waarbij XXX de modelnaam is) en selecteer **Voorkeursinstellingen voor afdrukken... (Printing Preferences...)**.

Het dialoogvenster **Eigenschappen van het faxstuurprogramma** openen via het fax-/printerpictogram

- **Windows 8.1/Windows 8:**

1. Klik op de charm **Instellingen (Settings) > Configuratiescherm (Control Panel) > Hardware en geluiden (Hardware and Sound) > Apparaten en printers (Devices and Printers)**.
2. Klik met de rechtermuisknop op het pictogram **Canon XXX series Printer** of **Canon XXX series FAX** en selecteer **Eigenschappen van printer (Printer Properties)** en vervolgens **Canon XXX series FAX**. ('XXX' is de modelnaam.)

- **Windows 7:**

1. Klik op **Start** en selecteer **Configuratiescherm (Control Panel) > Hardware en geluid (Hardware and Sound) > Apparaten en printers (Devices and Printers)**.
2. Klik met de rechtermuisknop op het pictogram **Canon XXX series Printer** of **Canon XXX series FAX** en selecteer **Eigenschappen van printer (Printer Properties)** en vervolgens **Canon XXX series FAX**. ('XXX' is de modelnaam.)

- **Windows Vista:**

1. Klik in het menu **Start** op **Configuratiescherm (Control Panel) > Hardware en geluiden (Hardware and Sound) > Printers**.
2. Klik met de rechtermuisknop op het pictogram **Canon XXX series FAX** (waarbij XXX de modelnaam is) en selecteer **Eigenschappen (Properties)**.

Algemene opmerkingen (faxstuurprogramma)

Bij het gebruik van het faxstuurprogramma gelden de volgende beperkingen.

Houd bij het gebruik van het faxstuurprogramma rekening met het volgende.

- Het faxstuurprogramma werkt mogelijk niet goed als u een Microsoft Excel 2002-document als fax verstuurt terwijl de optie **Formaat zo nodig wijzigen in A4/Letter (Allow A4/Letter Paper Resizing)** in Microsoft Excel 2002 is ingeschakeld. Volg de onderstaande aanwijzingen om het probleem op te lossen:

1. Klik op **Opties... (Options...)** in het menu **Extra (Tools)**.
2. Schakel het selectievakje **Formaat zo nodig wijzigen in A4/Letter (Allow A4/Letter Paper Resizing)** uit op het tabblad **Internationaal (International)**.

- Wanneer u een netwerkprinter gebruikt, kunt u niet vanaf meerdere computers tegelijk faxen verzenden. Probeer u een fax vanaf een computer te verzenden terwijl er al een fax vanaf een andere computer wordt verzonden, dan verschijnt er een bericht en kan uw fax niet worden verzonden.

Zorg ervoor dat er geen fax vanaf een andere computer wordt verzonden.

- Als u een Bluetooth-poort toewijst aan het faxstuurprogramma, kunt u geen faxen versturen vanaf de computer.
- U kunt voor het **Faxnummer (Fax Number)** de volgende tekens gebruiken:

Teken	Toelichting
0 - 9 * #	Voor telefoon- en faxnummers.
, p	Om een pauze tussen nummers in te voegen.
P	Om een pauze aan het einde van een reeks nummers in te voegen.
T	Nummers na de T worden als toonsignaal verzonden.
+ - (), spatie	Om het nummer beter leesbaar te maken. U kunt een spatie vóór het nummer invoegen.

*U kunt ., R, M of E niet gebruiken.

- U kunt het volgende aantal tekens invoeren in **Naam ontvanger (Recipient Name)** en **Faxnummer (Fax Number)**.

Naam ontvanger (Recipient Name): maximaal 16 tekens

Faxnummer (Fax Number): maximaal 60 tekens

* Het aantal tekens dat u kunt opgeven, wijkt in bepaalde regio's mogelijk af.

- Het faxstuurprogramma werkt niet correct als u de optie **Printerpooling inschakelen (Enable printer pooling)** uitschakelt op het tabblad **Poorten (Ports)** van het dialoogvenster **Eigenschappen van Canon XXX series FAX (Canon XXX series FAX Properties)** (waarbij XXX de modelnaam is). Controleer of de optie is ingeschakeld.

Voor informatie over het openen van het dialoogvenster **Eigenschappen Canon XXX series FAX (Canon XXX series FAX Properties)** raadpleegt u '[Het dialoogvenster Eigenschappen van het faxstuurprogramma openen via het fax-/printerpictogram](#)'.

Faxen verzenden vanaf een computer (Mac OS)

- ▶ **Een fax verzenden**
- ▶ **Algemene opmerkingen**

Een fax verzenden

U kunt de faxen met de printer verzenden vanaf een Mac.

Als u de fax wilt verzenden vanaf een Mac, voegt u de printer als AirPrint-printer toe aan de Mac.

Controleer uw omgeving

Controleer eerst uw omgeving.

- **Gebruiksomgeving van AirPrint**

Mac met de nieuwste versie van Mac OS

- **Vereiste**

De Mac en de printer moeten zijn verbonden met hetzelfde netwerk via een LAN.

De printer als AirPrint-printer toevoegen aan de Mac

1. Open **Systeemvoorkeuren (System Preferences)** en selecteer **Printers en scanners (Printers & Scanners) (Afdrukken en Scannen (Print & Scan))** op uw Mac.
2. Selecteer **+** om de printerlijst weer te geven.
3. Selecteer de naam van de printer die wordt weergegeven als **Bonjour Multifunction**.
4. Selecteer **Secure AirPrint** of **AirPrint** bij **Gebruik (Use)**.
5. Selecteer **Voeg toe (Add)**.

Een fax verzenden vanaf een Mac

▶▶▶ Opmerking

- Deze functie ondersteunt alleen monochrome overdracht.

1. [Zorg dat de printer is ingeschakeld.](#)
2. Open het document dat u wilt faxen met een toepassing.
3. Open het dialoogvenster Afdrukken.
U opent het dialoogvenster Afdrukken door **Afdrukken... (Print...)** te selecteren in het menu **Bestand (File)** van de toepassing.
4. Selecteer **Canon XXX series - Fax** (waarbij 'XXX' de naam van uw printer is) in de lijst **Printer**.

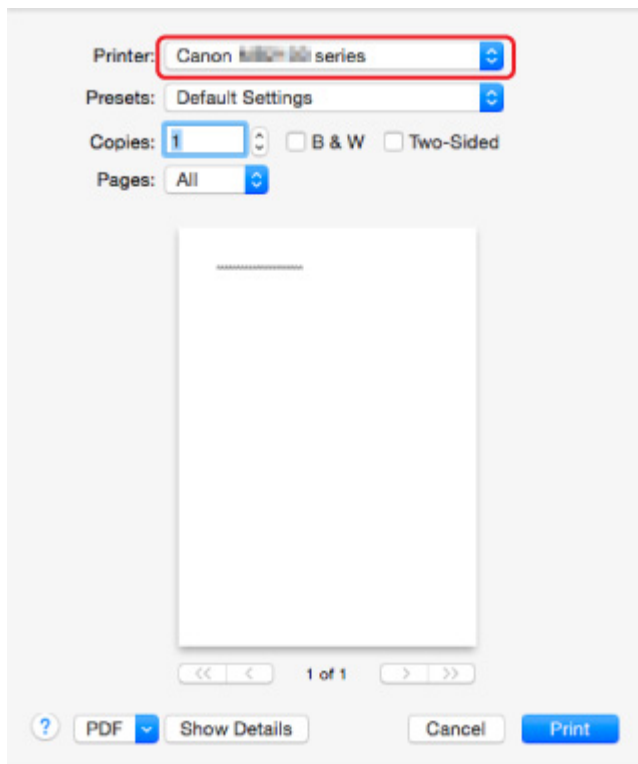

5. Geef zo nodig instellingen voor faxpapier op.

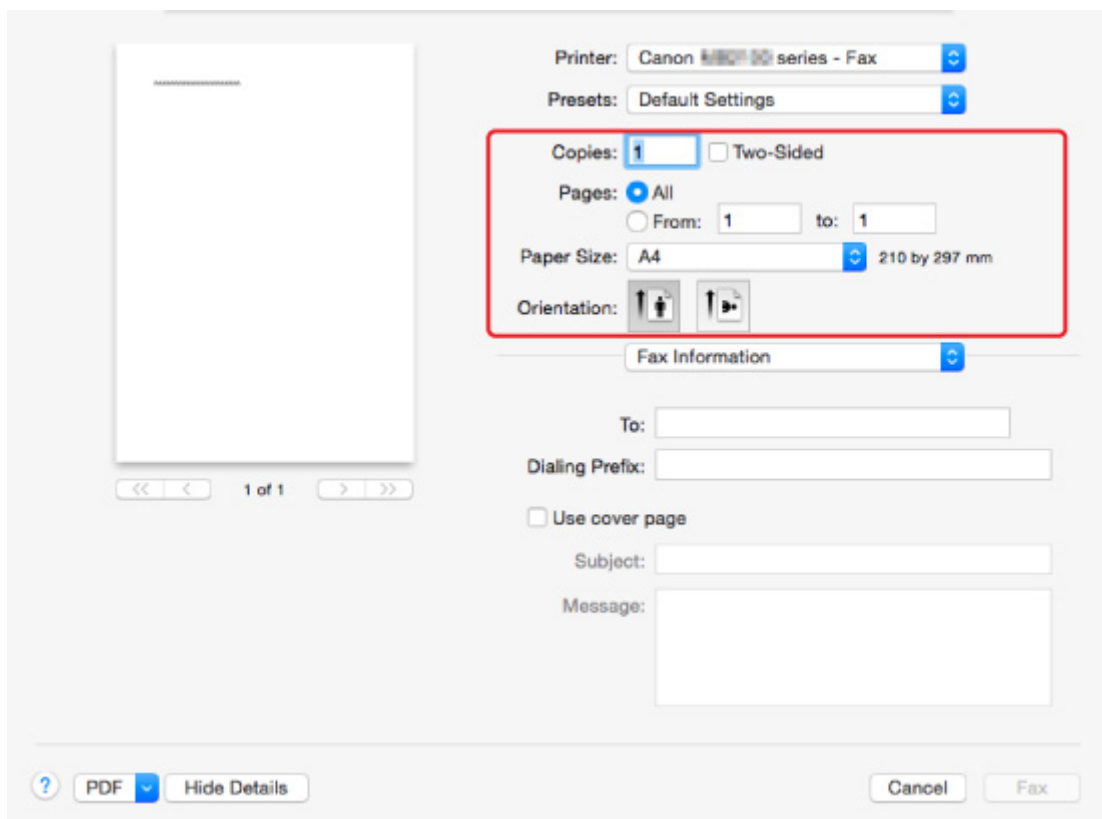

6. Geef fax-/telefoonnummers op bij **Aan: (To:)**.

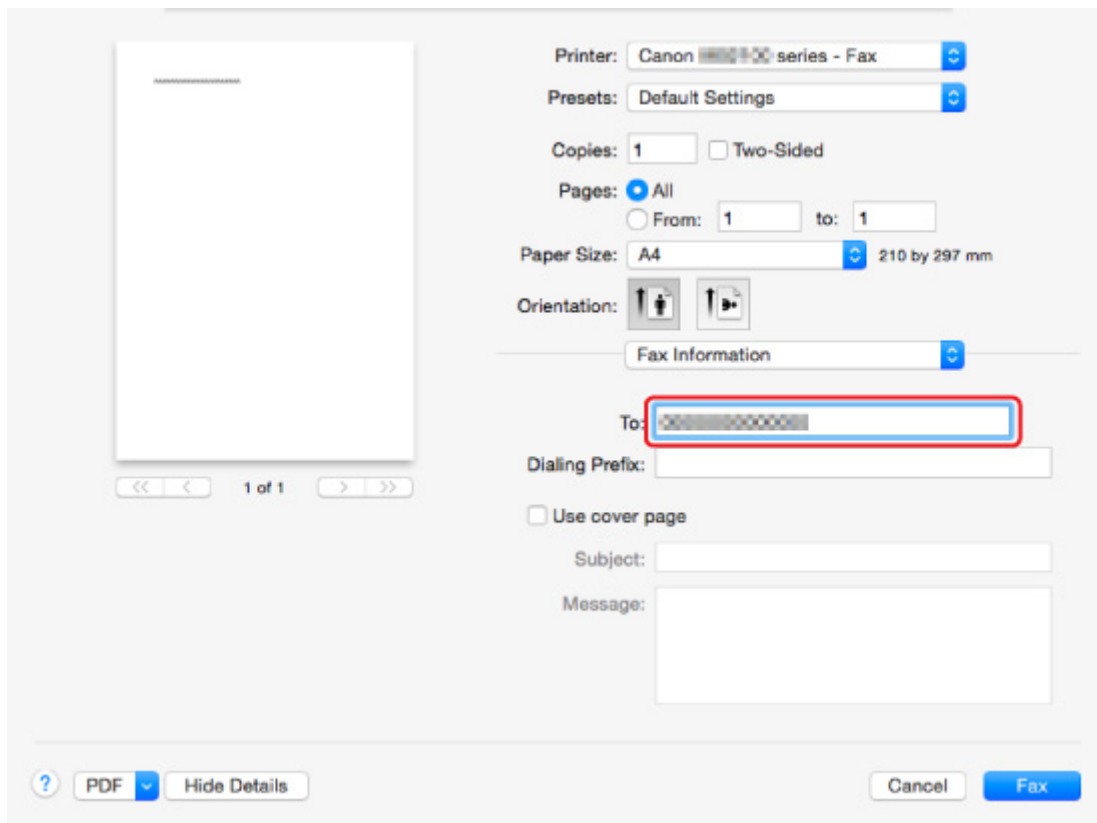

Voer zo nodig een prefixnummer op en geef instellingen voor het voorblad op.

7. Selecteer **Fax**.

De printer draait automatisch het nummer en verzendt de fax.

►►► **Opmerking**

- Als u het verzenden van de fax wilt annuleren, drukt u op de knop **Stoppen (Stop)** op de printer.

Automatische nummerherhaling

De printer draait het nummer automatisch opnieuw op basis van de instelling voor automatische nummerherhaling van de printer.

U kunt automatische nummerherhaling in- of uitschakelen. Als u automatische nummerherhaling selecteert, kunt u het maximale aantal pogingen voor nummerherhaling instellen, evenals de tijd die de printer tussen de pogingen wacht.

■ [Faxinstellingen](#)

►►► **Opmerking**

- Als u de automatische nummerherhaling wilt annuleren, wacht u totdat de printer opnieuw begint met kiezen en drukt u op de knop **Stoppen (Stop)** op de printer.

Algemene opmerkingen

Voor het verzenden van faxen vanaf een Mac gelden de volgende beperkingen.

- Voer de tekens in bij **Aan: (To:)** en **Draai eerst een: (Dialing Prefix:)** waarbij het totale aantal tekens minder dan 60 moet zijn. Als het totale aantal tekens meer dan 60 is, kiest de printer alleen de eerste 60 tekens.
- U kunt de volgende tekens gebruiken voor **Aan: (To:)**.

Teken	Toelichting
0 - 9 * #	Voor telefoon- en faxnummers.
+ spatie	Om het nummer beter leesbaar te maken. U kunt een spatie vóór het nummer invoegen.

- U kunt de volgende tekens gebruiken voor **Draai eerst een: (Dialing Prefix:)**.

Teken	Toelichting
0 - 9 * #	Voor telefoon- en faxnummers.
p	Om een pauze tussen nummers in te voegen.
T	Nummers na de T worden als toonsignaal verzonden.
+ spatie	Om het nummer beter leesbaar te maken. U kunt een spatie vóór het nummer invoegen.

Problemen oplossen

Veelgestelde vragen

- [Kan het apparaat niet vinden in het netwerk](#)
- [Kan het apparaat niet vinden tijdens het gebruik van draadloze LAN](#)
- [De afdruktaak wordt niet gestart](#)
- [Papier is leeg/Afdrukken zijn onduidelijk/Onjuiste kleuren/Zichtbare witte strepen](#)
- [Er treedt een fout op](#)
- [Afdrukresultaten zijn niet naar behoren](#)
- [Er wordt een bericht weergegeven](#)
- [Kan MP Drivers niet installeren](#)
- [Onbekende netwerksleutel](#)
- [Papierstoringen](#)
- [Kan geen faxen verzenden](#)
- [Kan geen faxen ontvangen of afdrukken](#)
- [Lijst met ondersteuningscodes voor fouten](#)

Voorbeelden van probleem

- De printer werkt niet
 - [Het apparaat wordt niet ingeschakeld](#)
 - [Het apparaat kan plotseling niet worden gebruikt](#)
 - [De afdruktaak wordt niet gestart](#)
 - [Papierstoringen](#)
 - [Scanproblemen](#) (Windows)
 - [Scanproblemen](#) (Mac OS)
 - [Kan niet afdrukken/scannen vanaf een smartphone/tablet](#)
 - [Kan niet afdrukken met AirPrint](#)
- Kan niet correct instellen
 - [Kan het apparaat niet vinden in het scherm Printerinstellingen controleren](#)
 - [Er verschijnt een bericht op de computer tijdens de installatie](#)
 - [Kan het apparaat niet vinden tijdens het gebruik van draadloze LAN](#)
 - [Kan het apparaat niet vinden tijdens het gebruik van bedrade LAN](#)
 - [Problemen met de USB-verbinding](#)
 - [Kan niet communiceren met het apparaat via USB](#)
 - [Onbekende netwerksleutel](#)
 - [Het apparaat kan niet worden gebruikt nadat een draadloze router is vervangen of de instellingen ervan zijn gewijzigd](#)
 - [Het ingestelde beheerderswachtwoord voor het apparaat is onbekend](#)
 - [Netwerkgegevens controleren](#)
 - [De fabrieksinstellingen herstellen](#)
 - [Kan MP Drivers niet installeren](#)

- [Easy-WebPrint EX wordt niet gestart of het menu Easy-WebPrint EX wordt niet weergegeven \(Windows\)](#)
- [MP Drivers bijwerken in een netwerkomgeving \(Windows\)](#)
- **Afdruk-/scanresultaten zijn niet naar behoren**
 - [De afdruktaak wordt niet gestart](#)
 - [Afdrukken is traag](#)
 - [Het kopiëren/afdrukken stopt](#)
 - [Afdrukresultaten zijn niet naar behoren](#)
 - [Er wordt geen inkt toegevoerd](#)
 - [Papierstoringen](#)
 - [Papier wordt niet correct ingevoerd/Fout vanwege 'geen papier'](#)
 - [Problemen met automatisch dubbelzijdig afdrukken](#)
 - [Scanresultaten zijn niet naar behoren \(Windows\)](#)
 - Scanresultaten zijn niet naar behoren (Mac OS)
- **Er wordt een fout of bericht weergegeven**
 - [Er treedt een fout op](#)
 - [Het aanraakscherm geeft geen beeld](#)
 - [De verkeerde taal wordt weergegeven op het aanraakscherm](#)
 - [Er wordt een bericht weergegeven](#)
 - [Lijst met ondersteuningscodes voor fouten](#)
 - [Er wordt een bericht voor faxen weergegeven op het stand-byscherm voor faxen](#)
 - [Foutberichten van IJ Scan Utility \(Windows\)](#)
 - Foutberichten van IJ Scan Utility (Mac OS)
 - [Foutberichten van ScanGear \(scannerstuurprogramma\)](#)
 - Foutberichten van scannerstuurprogramma

Werkingsproblemen

- [Problemen met netwerkcommunicatie](#)
- [Afdrukproblemen](#)
- [Problemen met afdrukken/scannen vanaf een smartphone/tablet](#)
- [Scanproblemen \(Windows\)](#)
- Scanproblemen (Mac OS)
- [Faxproblemen](#)
- [Mechanische problemen](#)
- [Problemen met installeren en downloaden](#)
- [Fouten en berichten](#)
- [Als u een probleem niet kunt oplossen](#)

Problemen met netwerkcommunicatie

- **Kan het apparaat niet vinden in het netwerk**
- **Problemen met de netwerkverbinding**
- **Overige netwerkproblemen**

Kan het apparaat niet vinden in het netwerk

Tijdens de configuratie van de printer:

- ▶ Kan het apparaat niet vinden in het scherm Printerinstellingen controleren
- ▶ Kan het apparaat niet vinden nadat er tijdens de installatie naar is gezocht in het scherm Printerdetectie
- ▶ Het apparaat zoeken via IP-adres of hostnaam tijdens de installatie (Windows)
- ▶ U komt niet verder dan het scherm Printeraansluiting/Kabel aansluiten

Tijdens het gebruiken van de printer:

- ▶ Kan het apparaat niet vinden tijdens het gebruik van draadloze LAN
- ▶ Kan het apparaat niet vinden tijdens het gebruik van bedrade LAN

►► Opmerking

- U kunt draadloos LAN en bedraad LAN niet tegelijkertijd gebruiken.

Kan het apparaat niet vinden in het scherm Printerinstellingen controleren

- **Voor Windows:**

Als de printer niet kan worden gevonden en het scherm **Printerinstellingen controleren (Check Printer Settings)** wordt weergegeven na het zoeken naar de printer met **Automatisch zoeken (Automatic search)** in het scherm **Zoeken naar printers (Search for Printers)**, klikt u op **Opnieuw detecteren (Redetect)** en zoekt u opnieuw naar de printer met het IP-adres in het scherm **Zoeken naar printers (Search for Printers)**.

Als de printer niet is gevonden nadat u hebt gezocht met het IP-adres, controleert u de netwerkinstellingen.

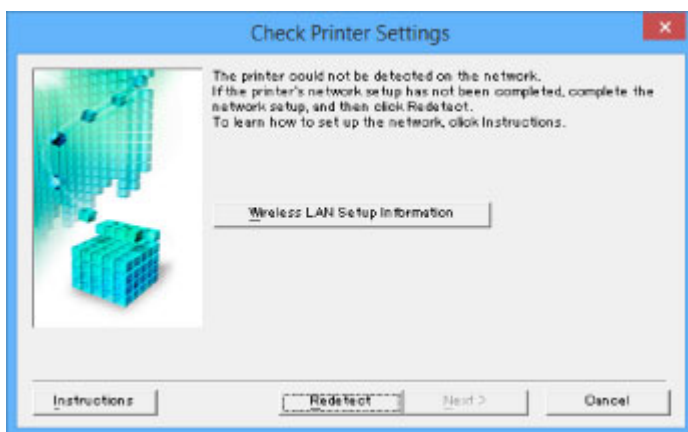

- **Voor Mac OS:**

Als de printer niet kan worden gevonden in het scherm **Printerinstellingen controleren (Check Printer Settings)**, controleert u de netwerkinstellingen voordat u de printer opnieuw detecteert.

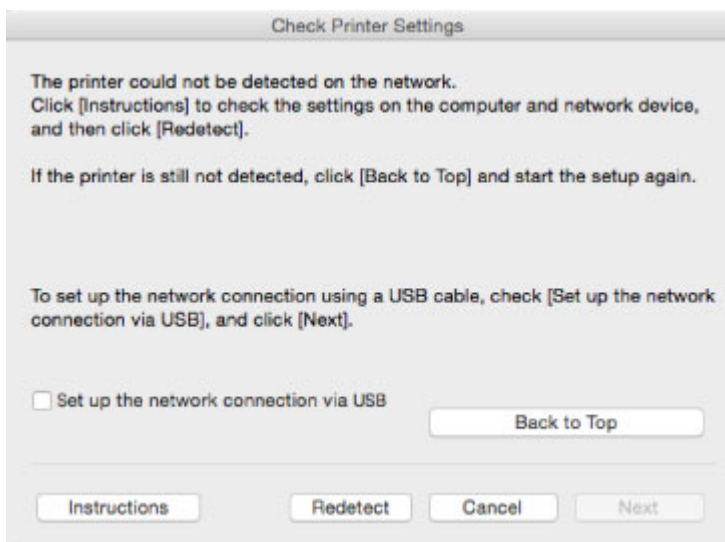

- [Controle 1: Kan het apparaat niet vinden in het scherm Printerinstellingen controleren tijdens de instelling van het draadloze LAN](#)
- [Controle 1: Kan het apparaat niet vinden in het scherm Printerinstellingen controleren tijdens de instelling van het bedrade LAN](#)



Controle 1: Kan het apparaat niet vinden in het scherm Printerinstellingen controleren tijdens de instelling van het draadloze LAN



Zijn de printer en het netwerkapparaat (router en dergelijke) ingeschakeld?

Zorg dat de printer is ingeschakeld.

- [Controleer of de printer is ingeschakeld](#)

Controleer of het netwerkapparaat (router en dergelijke) is ingeschakeld.

Als de printer of het netwerkapparaat is uitgeschakeld:

Schakel de printer of het netwerkapparaat in.

Het kan enige tijd duren voordat de printer en het netwerkapparaat gereed zijn voor gebruik nadat ze zijn ingeschakeld. Wacht een tijdje na het inschakelen van de printer of het netwerkapparaat en klik dan op **Opnieuw detecteren (Redetect)** in het scherm **Printerinstellingen controleren (Check Printer Settings)** om de printer opnieuw te detecteren.

Als de printer wordt gevonden, volgt u de aanwijzingen op het scherm om door te gaan met het instellen van de netwerkcommunicatie.

Als de printer en het netwerkapparaat zijn ingeschakeld:

Als de netwerkapparaten zijn ingeschakeld, schakelt u deze uit en weer in. Als de printer daarna niet kan worden gevonden, gaat u naar controle 2.

- [Controle 2: Kan het apparaat niet vinden in het scherm Printerinstellingen controleren tijdens de instelling van het draadloze LAN](#)



Controle 2: Kan het apparaat niet vinden in het scherm Printerinstellingen controleren tijdens de instelling van het draadloze LAN



Is de printer zo ingesteld dat draadloze communicatie is toegestaan?

Controleer of het pictogram  of  wordt weergegeven op het aanraakscherm.

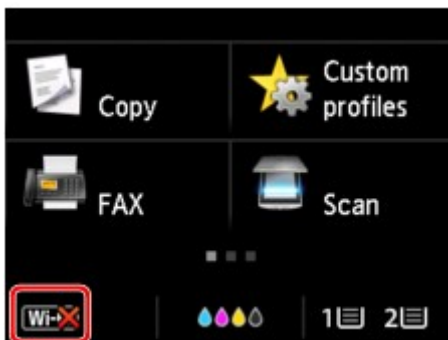

Als het pictogram niet wordt weergegeven:

- Voor Windows:

De printer is zo ingesteld dat draadloze communicatie niet is toegestaan. Klik op **Informatie over instelling draadloos LAN (Wireless LAN Setup Information)** in het scherm **Printerinstellingen controleren (Check Printer Settings)** om de status te controleren en draadloze communicatie in te schakelen op de printer.

- Voor Mac OS:

De printer is zo ingesteld dat draadloze communicatie niet is toegestaan. Schakel draadloze communicatie in op de printer.

Nadat u de instelling voor draadloos LAN hebt ingeschakeld, klikt u op **Terug naar boven (Back to Top)** in het venster **Printerinstellingen controleren (Check Printer Settings)** om te proberen de netwerkcommunicatie vanaf het begin in te stellen.

Als het pictogram wordt weergegeven:

Ga naar controle 3.

- [Controle 3: Kan het apparaat niet vinden in het scherm Printerinstellingen controleren tijdens de instelling van het draadloze LAN](#)



Controle 3: Kan het apparaat niet vinden in het scherm Printerinstellingen controleren tijdens de instelling van het draadloze LAN



Is de printer verbonden met de draadloze router?

Gebruik het pictogram op het aanraakscherm om te controleren of de printer is verbonden met de draadloze router.

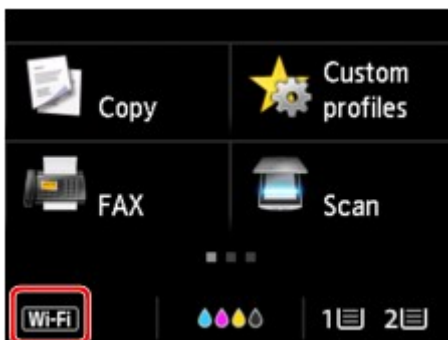

Als het pictogram wordt weergegeven:

- Locatie van draadloze router controleren

Nadat u de instelling van de draadloze router hebt gecontroleerd, zorgt u dat de printer niet te ver van de draadloze router is geplaatst.

De printer mag binnenshuis tot op 50 meter (164 ft) van de draadloze router staan. Zorg dat de printer dicht genoeg bij de gebruikte draadloze router is geplaatst.

Plaats de draadloze router en de printer zodanig dat er zich geen obstakels tussen beide bevinden. Draadloze communicatie tussen verschillende kamers of verschillende verdiepingen is over het algemeen gebrekkig. De draadloze communicatie kan worden verhinderd door bouwmaterialen die metaal of beton bevatten. Als de printer ten gevolge van een muur niet via een draadloos LAN kan communiceren met de computer, zet u de printer en de computer in dezelfde ruimte.

Als een apparaat zoals een magnetron dat radiogolven van dezelfde frequentie uitzendt als een draadloze router in de buurt staat, kan dat storingen veroorzaken. Plaats de draadloze router zo ver mogelijk van de storingsbronnen.

- Instellingen van draadloze router controleren

De printer en de draadloze router moeten zijn verbonden op een bandbreedte van 2,4 GHz. Zorg dat de draadloze router voor de bestemming van de printer is geconfigureerd voor gebruik van de bandbreedte van 2,4 GHz.

Controleer de SSID van de draadloze router voor de printer op het aanraakscherm.

Tik op het pictogram linksonder en selecteer **Zie instell. (See settings)**

Voor meer informatie over de draadloze router raadpleegt u de instructiehandleiding van de draadloze router of neemt u contact op met de fabrikant.

Nadat u de bovenstaande maatregelen hebt getroffen, klikt u op **Opnieuw detecteren (Redetect)** in het scherm **Printerinstellingen controleren (Check Printer Settings)** om de printer opnieuw te detecteren.

Als de printer wordt gevonden, volgt u de aanwijzingen op het scherm om door te gaan met het instellen van de netwerkcommunicatie.

Als de printer niet kan worden gedetecteerd, heeft de printer geen verbinding met de draadloze router. Verbind de printer met de draadloze router.

Nadat de printer met de draadloze router is verbonden, configureert u de netwerkcommunicatie vanaf het begin.

Als het pictogram wordt weergegeven:

Ga naar controle 4.

- [Controle 4: Kan het apparaat niet vinden in het scherm Printerinstellingen controleren tijdens de instelling van het draadloze LAN](#)



Controle 4: Kan het apparaat niet vinden in het scherm Printerinstellingen controleren tijdens de instelling van het draadloze LAN



Is het IP-adres van de printer correct opgegeven?

Als het IP-adres van de printer niet correct is opgegeven, wordt de printer mogelijk niet gevonden. Controleer of het IP-adres van de printer niet voor een ander apparaat wordt gebruikt.

Als u het IP-adres van de printer wilt controleren, drukt u de netwerkinstellingen af of geeft u ze weer op het bedieningspaneel.

- Geef ze weer op het aanraakscherm.
 - [LAN-instellingen](#)
- Druk de netwerkinstellingen af.
 - [Netwerkinstellingen afdrukken](#)

Als het IP-adres niet correct is opgegeven:

Zie [Als er een foutmelding wordt weergegeven](#): en geef het IP-adres op.

Als het IP-adres correct is opgegeven:

Ga naar controle 5.

- [Controle 5: Kan het apparaat niet vinden in het scherm Printerinstellingen controleren tijdens de instelling van het draadloze LAN](#)



Controle 5: Kan het apparaat niet vinden in het scherm Printerinstellingen controleren tijdens de instelling van het draadloze LAN



Schakel de blokkering in de firewallfunctie tijdelijk uit.

De firewall van de beveiligingssoftware of het besturingssysteem van de computer kan de communicatie tussen de printer en de computer beperken. Controleer de firewallinstelling van de beveiligingssoftware of het besturingssysteem, of het bericht dat op de computer wordt weergegeven en schakel de blokkering tijdelijk uit.

Als de firewall de instelling verstoort:

- **Als een bericht wordt weergegeven:**

Als een waarschuwing wordt weergegeven dat Canon-software probeert toegang te krijgen tot het netwerk, stelt u de beveiligingssoftware zo in dat toegang wordt toegestaan.

Nadat de software toegang heeft gekregen, klikt u op **Opnieuw detecteren (Redetect)** in het scherm **Printerinstellingen controleren (Check Printer Settings)** om de printer opnieuw te detecteren.

Als de printer wordt gevonden, volgt u de aanwijzingen op het scherm om door te gaan met het instellen van de netwerkcommunicatie.

- **Als geen bericht wordt weergegeven:**

Annuleer de configuratie en stel in de beveiligingssoftware in dat onderstaande Canon-software toegang krijgt tot het netwerk.

- Voor Windows:

Setup.exe of **Setup64.exe** in de map **win > Driver > DrvSetup** op de installatie-cd-rom

- Voor Mac OS:

Setup.app, **Canon IJ Network Tool.app**, **canonijnetwork.bundle**, **CIJScannerRegister.app**, **Canon IJ Scan Utility2.app** en **CIJSUAgent.app**

Nadat u de beveiligingssoftware hebt ingesteld, voert u de instelling van de netwerkcommunicatie opnieuw uit vanaf het begin.

Schakel de firewall in nadat de instelling is voltooid.

»» Opmerking

- Raadpleeg de instructiehandleiding of neem contact op met de fabrikant voor meer informatie over de firewallinstellingen van het besturingssysteem of de beveiligingssoftware.

Als de firewallinstellingen het probleem niet veroorzaken:

Ga naar controle 6.

- [Controle 6: Kan het apparaat niet vinden in het scherm Printerinstellingen controleren tijdens de instelling van het draadloze LAN](#)



Controle 6: Kan het apparaat niet vinden in het scherm Printerinstellingen controleren tijdens de instelling van het draadloze LAN



Controleer de instellingen van de draadloze router.

Controleer de instellingen voor de netwerkverbinding van de draadloze router, zoals IP-adresfiltering, MAC-adresfiltering en DHCP-functie.

Zorg ervoor dat hetzelfde radiokanaal is toegewezen aan de draadloze router en aan de printer.

Raadpleeg de instructiehandleiding bij de draadloze router of neem contact op met de fabrikant voor informatie over het controleren van de instellingen van de draadloze router.

Nadat u de instellingen van de draadloze router hebt gecontroleerd, klikt u op **Opnieuw detecteren (Redetect)** in het scherm **Printerinstellingen controleren (Check Printer Settings)** om de printer opnieuw te detecteren.

Als de printer wordt gevonden, volgt u de aanwijzingen op het scherm om door te gaan met het instellen van de netwerkcommunicatie.



Controle 1: Kan het apparaat niet vinden in het scherm Printerinstellingen controleren tijdens de instelling van het bedrade LAN



Is de LAN-kabel aangesloten en zijn de printer en de router ingeschakeld?

Zorg dat de LAN-kabel is aangesloten.

Zorg dat de printer is ingeschakeld.

- [Controleer of de printer is ingeschakeld](#)

Zorg dat de router is ingeschakeld.

Als de LAN-kabel is aangesloten en de printer of het netwerkapparaat is uitgeschakeld:

Schakel de printer of het netwerkapparaat in.

Het kan enige tijd duren voordat de printer en het netwerkapparaat gereed zijn voor gebruik nadat ze zijn ingeschakeld. Wacht even nadat u de printer of het netwerkapparaat hebt ingeschakeld en klik vervolgens op **Opnieuw detecteren (Redetect)** in het scherm **Printerinstellingen controleren (Check Printer Settings)** om de printer opnieuw te detecteren.

Als de printer wordt gevonden, volgt u de aanwijzingen op het scherm om door te gaan met het instellen van de netwerkcommunicatie.

Als de LAN-kabel is aangesloten en de printer en het netwerkapparaat zijn ingeschakeld:

Als de printer niet kan worden gevonden nadat u opnieuw hebt geprobeerd deze te detecteren, ook al zijn de printer en het netwerkapparaat ingeschakeld, gaat u naar controle 2.

- [Controle 2: Kan het apparaat niet vinden in het scherm Printerinstellingen controleren tijdens de instelling van het bedrade LAN](#)



Controle 2: Kan het apparaat niet vinden in het scherm Printerinstellingen controleren tijdens de instelling van het bedrade LAN



Kunt u webpagina's zien op de computer?

Zorg dat de computer en het netwerkapparaat (router en dergelijke) zijn geconfigureerd en dat de computer is verbonden met het netwerk.

Als u geen webpagina's kunt zien:

Klik op **Annuleren (Cancel)** in het venster **Printerinstellingen controleren (Check Printer Settings)** om het instellen van de netwerkcommunicatie te annuleren.

Configureer daarna de computer en het netwerkapparaat.

Raadpleeg de instructiehandleidingen van de computer en het netwerkapparaat of neem contact op met de fabrikant voor de procedures.

Als u webpagina's kunt zien nadat u de computer en het netwerkapparaat hebt geconfigureerd, probeert u de netwerkcommunicatie vanaf het begin in te stellen.

Als u webpagina's kunt zien:

Ga naar controle 3.

- [Controle 3: Kan het apparaat niet vinden in het scherm Printerinstellingen controleren tijdens de instelling van het bedrade LAN](#)



Controle 3: Kan het apparaat niet vinden in het scherm Printerinstellingen controleren tijdens de instelling van het bedrade LAN



Is de printer zo ingesteld dat bedrade communicatie is toegestaan?

Controleer of het pictogram  wordt weergegeven op het aanraakscherm.

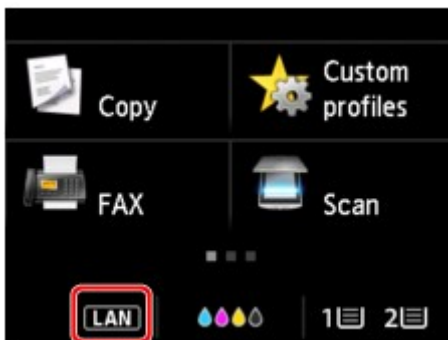

Als het pictogram niet wordt weergegeven:

De printer is zo ingesteld dat bedrade communicatie niet is toegestaan. Schakel bedrade communicatie in op de printer.

Nadat u bedrade communicatie hebt ingeschakeld, voert u de configuratie van de netwerkcommunicatie opnieuw uit vanaf het begin.

Als het pictogram wordt weergegeven:

Ga naar controle 4.

- [Controle 4: Kan het apparaat niet vinden in het scherm Printerinstellingen controleren tijdens de instelling van het bedrade LAN](#)



Controle 4: Kan het apparaat niet vinden in het scherm Printerinstellingen controleren tijdens de instelling van het bedrade LAN



Is het IP-adres van de printer correct opgegeven?

Als het IP-adres van de printer niet correct is opgegeven, wordt de printer mogelijk niet gevonden. Controleer of het IP-adres van de printer niet voor een ander apparaat wordt gebruikt.

Als u het IP-adres van de printer wilt controleren, drukt u de netwerkinstellingen af of geeft u ze weer op het bedieningspaneel.

- Geef ze weer op het aanraakscherm.

- [LAN-instellingen](#)

- Druk de netwerkinstellingen af.

- [Netwerkinstellingen afdrukken](#)

Als het IP-adres niet correct is opgegeven:

Zie [Als er een foutmelding wordt weergegeven](#): en geef het IP-adres op.

Als het IP-adres correct is opgegeven:

Ga naar controle 5.

- [Controle 5: Kan het apparaat niet vinden in het scherm Printerinstellingen controleren tijdens de instelling van het bedrade LAN](#)



Controle 5: Kan het apparaat niet vinden in het scherm Printerinstellingen controleren tijdens de instelling van het bedrade LAN



Schakel de blokkering in de firewallfunctie tijdelijk uit.

De firewall van de beveiligingssoftware of het besturingssysteem van de computer kan de communicatie tussen de printer en de computer beperken. Controleer de firewallinstelling van de beveiligingssoftware of het besturingssysteem, of het bericht dat op de computer wordt weergegeven en schakel de blokkering tijdelijk uit.

Als de firewall de instelling verstoort:

- **Als een bericht wordt weergegeven:**

Als een waarschuwing wordt weergegeven dat Canon-software probeert toegang te krijgen tot het netwerk, stelt u de beveiligingssoftware zo in dat toegang wordt toegestaan.

Nadat de software toegang heeft gekregen, klikt u op **Opnieuw detecteren (Redetect)** in het scherm **Printerinstellingen controleren (Check Printer Settings)** om de printer opnieuw te detecteren.

Als de printer wordt gevonden, volgt u de aanwijzingen op het scherm om door te gaan met het instellen van de netwerkcommunicatie.

- **Als geen bericht wordt weergegeven:**

Annuleer de configuratie en stel in de beveiligingssoftware in dat onderstaande Canon-software toegang krijgt tot het netwerk.

- Voor Windows:

Setup.exe of **Setup64.exe** in de map **win > Driver > DrvSetup** op de installatie-cd-rom

- Voor Mac OS:

Setup.app, **Canon IJ Network Tool.app**, **canonijnetwork.bundle**, **CIJScannerRegister.app**, **Canon IJ Scan Utility2.app** en **CIJSUAgent.app**

Nadat u de beveiligingssoftware hebt ingesteld, voert u de instelling van de netwerkcommunicatie opnieuw uit vanaf het begin.

Schakel de firewall in nadat de instelling is voltooid.

»» Opmerking

- Raadpleeg de instructiehandleiding of neem contact op met de fabrikant voor meer informatie over de firewallinstellingen van het besturingssysteem of de beveiligingssoftware.

Als de firewallinstellingen het probleem niet veroorzaken:

Ga naar controle 6.

- [Controle 6: Kan het apparaat niet vinden in het scherm Printerinstellingen controleren tijdens de instelling van het bedrade LAN](#)



Controle 6: Kan het apparaat niet vinden in het scherm Printerinstellingen controleren tijdens de instelling van het bedrade LAN



Controleer de instellingen van de router.

Controleer de instellingen voor de netwerkverbinding van de router, zoals IP-adresfiltering, MAC-adresfiltering en DHCP-functie.

Raadpleeg de instructiehandleiding bij de router of neem contact op met de fabrikant voor meer informatie over het controleren van de instellingen van de router.

Nadat u de instellingen van de router hebt gecontroleerd, klikt u op **Opnieuw detecteren (Redetect)** in het scherm **Printerinstellingen controleren (Check Printer Settings)** om de printer opnieuw te detecteren.

Als de printer wordt gevonden, volgt u de aanwijzingen op het scherm om door te gaan met het instellen van de netwerkcommunicatie.



Kan het apparaat niet vinden nadat er tijdens de installatie naar is gezocht in het scherm Printerdetectie



• Voor Windows:

De printer kan niet worden gedetecteerd met de huidige configuratiemethode.

Selecteer het keuzerondje **Netwerkverbinding instellen volgens de instructies (Set up the network connection according to the guide)** en klik op **Volgende (Next)**. Het scherm voor het weergeven van een andere configuratiemethode wordt weergegeven.

Canon PRO-1000 series

1 2 3 4

Select Printer

Select from the list
The serial number can be found on the Letter of Guarantee and on the printer.

Serial Number	IP Address	MAC Address
---------------	------------	-------------

Serial Number Location Update

Set up the network connection according to the guide.
Select this option if the printer is not displayed on the list or if it cannot be found by specifying the IP address.

Back to Top Next

Voer de instelling uit volgens de instructies op het scherm.

►►► Opmerking

- U kunt ook printers zoeken via het IP-adres of de hostnaam.
 - [Het apparaat zoeken via IP-adres of hostnaam tijdens de installatie \(Windows\)](#)

• Voor Mac OS:

De printer kan niet worden gedetecteerd met de huidige configuratiemethode.

Schakel het selectievakje **In te stellen printer kan niet worden gevonden in de lijst (Setting printer could not be found on the list)** in en klik op **Volgende (Next)**. Het scherm voor het weergeven van een andere configuratiemethode wordt weergegeven.

Canon iPrint series

Printers on Network List

Serial Number	MAC Address	IP Address

Update

Setting printer could not be found on the list

1. To set a printer on the network, select one from the above printers list, and then click [Next].
The serial number can be found on the back of the printer and on the Letter of Guarantee.
The above list displays only the last 5 digits of the serial number.
2. If the setting printer could not be found on the above list, turn on the printer and click [Update].
3. If the printer could not still be found, select [Setting printer could not be found on the list], and the click [Next].

Back to Top

Next

Voer de instelling uit volgens de instructies op het scherm.

Het apparaat zoeken via IP-adres of hostnaam tijdens de installatie (Windows)

Als de printer niet kan worden gevonden in het scherm **Printer selecteren (Select Printer)**, zoekt u naar de printer via een IP-adres of hostnaam. Selecteer het keuzerondje **Geef het IP-adres op en start het zoeken (Specify the IP address and run the search)** en klik op **Volgende (Next)**. Het scherm voor het selecteren van de zoekcriteria wordt weergegeven.

1. Controleer het IP-adres of de hostnaam van de printer.

Als u het IP-adres of de hostnaam van de printer wilt controleren, drukt u de netwerkinstellingen af of geeft u ze weer op het bedieningspaneel.

- Geef ze weer op het aanraakscherm.

■ [LAN-instellingen](#)

- Druk de netwerkinstellingen af.

■ [Netwerkinstellingen afdrukken](#)

►► Opmerking

- Als u de printer op uw werk gebruikt, vraagt u de netwerkbeheerder om hulp.

2. Geef de zoekmethode op.

Selecteer een van de methoden hieronder.

The screenshot shows a 'Printer Search Method Selection' screen. It has a progress indicator at the top with steps 1, 2, 3, and 4. Step 2 is active. The screen contains three radio button options, each with an input field below it:

- Search by IPv4 address (input field highlighted with a red box and labeled '1')
- Search by IPv6 address (input field highlighted with a red box and labeled '2')
- Search by host name (input field highlighted with a red box and labeled '3')

At the bottom, there is a 'Back' button, an 'Online Manual' link, and a 'Next' button.

1. Zoeken op IPv4-adres (Search by IPv4 address)

Selecteer deze optie als u printers wilt zoeken via het IPv4-adres.

2. **Zoeken op IPv6-adres (Search by IPv6 address)**

Selecteer deze optie als u printers wilt zoeken via het IPv6-adres.

3. **Zoeken op hostnaam (Search by host name)**

Selecteer deze optie als u printers wilt zoeken via de hostnaam. Een hostnaam wordt LLMNR-hostnaam of Bonjour-naam genoemd.

3. Voer het IP-adres of de hostnaam in en klik op **Volgende (Next)**.

Er wordt gezocht naar apparaten.

Als er een foutmelding wordt weergegeven:

los de fout op volgens de instructies op het scherm.

Als het IP-adres dat u hebt ingevoerd al wordt gebruikt voor een ander apparaat, volgt u onderstaande procedure om het IP-adres van de printer op te geven.

1. Veeg over het HOME-scherm en tik op  **Instellen (Setup)**.

■ [Het bedieningspaneel gebruiken](#)

2. Tik op  **Apparaatinstellingen (Device settings)**.

3. Tik op **LAN-instellingen (LAN settings)**.

Voer het wachtwoord in als u het beheerderswachtwoord specificeert.

4. Tik op **Andere instellingen (Other settings)**.

5. Tik op **TCP/IP-instellingen (TCP/IP settings)**.

Als u een IPv4-adres opgeeft:

1. Tik op **IPv4**.

2. Tik op **OK** in het weergegeven scherm.

3. Tik op **IP-adres (IP address)**.

4. Tik op **Handmatige instelling (Manual setup)**.

Als u tikt op **Automatisch instellen (Auto setup)**, wordt het IP-adres automatisch opgegeven.

5. Voer een IP-adres in.

6. Tik op **OK**.

7. Voer een subnetmasker in.

8. Tik op **OK**.

9. Voer de standaardgateway in.

10. Tik op **OK**.

Het IPv4-adres is opgegeven.

Als u een IPv6-adres opgeeft:

1. Tik op **IPv6**.
2. Tik op **OK** in het weergegeven scherm.
3. Tik op **IPv6 in-/uitschakelen (Enable/disable IPv6)**.
4. Tik op **Inschak. (Enable)**

Het IPv6-adres is opgegeven.

»» Belangrijk

- Als de firewall op de computer is ingeschakeld, worden printers in een ander subnet mogelijk niet gedetecteerd. Schakel de firewall uit.

Als de firewall het zoeken naar printers verstoort:

• **Als een bericht wordt weergegeven:**

Als een waarschuwing wordt weergegeven dat Canon-software probeert toegang te krijgen tot het netwerk, stelt u de beveiligingssoftware zo in dat toegang wordt toegestaan.

Nadat u de software toegang hebt verleend, geeft u het IP-adres of de hostnaam op en zoekt u opnieuw naar printers.

Als de printer wordt gevonden, volgt u de aanwijzingen op het scherm om door te gaan met het instellen van de netwerkcommunicatie.

• **Als geen bericht wordt weergegeven:**

Annuleer het zoeken naar printers en stel de beveiligingssoftware zo in dat toegang tot het netwerk door de onderstaande Canon-software is toegestaan.

Setup.exe of **Setup64.exe** in de map **win > Driver > DrvSetup** op de installatie-cd-rom

Nadat u de beveiligingssoftware hebt ingesteld, geeft u het IP-adres of de hostnaam op en zoekt u opnieuw naar printers.

»» Opmerking

- Raadpleeg de instructiehandleiding of neem contact op met de fabrikant voor meer informatie over de firewallinstellingen van het besturingssysteem of de beveiligingssoftware.



U komt niet verder dan het scherm **Printeraansluiting/Kabel aansluiten**



Als u niet verder komt dan het scherm **Printeraansluiting (Printer Connection)** of het scherm **Kabel aansluiten (Connect Cable)**, controleert u het volgende.

Controle 1 Controleer of de USB-kabel goed is aangesloten op de printer en de computer.

Sluit de printer op de computer aan met een USB-kabel (zie illustratie hieronder). De USB-poort bevindt zich aan de achterkant van de printer.

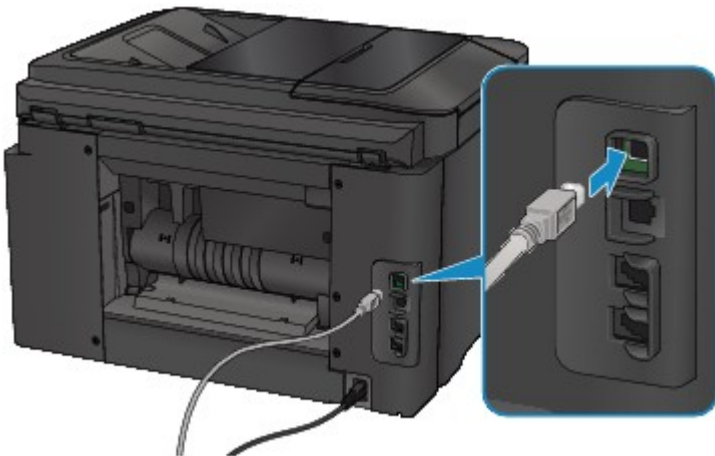

Controleer de onderstaande items alleen als u niet verder komt dan het scherm Printeraansluiting (Printer Connection).

Controle 2 Volg de onderstaande procedure om de printer opnieuw op de computer aan te sluiten.

»»» Belangrijk

- Voor Mac OS controleert u of het vergrendelingspictogram wordt weergegeven in de linkerbenedenhoek van het scherm **Printers en scanners (Printers & Scanners)** (het scherm **Afdrukken en scannen (Print & Scan)** in Mac OS X v10.8 of Mac OS X v10.7).

Als het pictogram  (vergrendeld) wordt weergegeven, klikt u op het pictogram om te ontgrendelen. (Voor het ontgrendelen moeten de beheerdersnaam en het wachtwoord worden ingevoerd.)

1. Schakel de printer uit.
2. Trek de USB-kabel uit printer en de computer en sluit de kabel opnieuw aan.
3. Schakel de printer in.

Controle 3 Als u het probleem niet kunt oplossen, volgt u de onderstaande procedure om MP Drivers opnieuw te installeren.

- Voor Windows:
 1. Klik op **Annuleren (Cancel)**.
 - Als het scherm **Installatie mislukt (Installation Failure)** verschijnt:
 1. Klik op **Opnieuw (Start Over)**.
 2. Klik op **Afsluiten (Exit)** in het scherm **Beginnen met instellen (Start Setup)** en voltooi de instelling.
 - Als het scherm **Verbinding is mislukt. (Connection failed.)** verschijnt:
 1. Klik op **Volgende (Next)**.
 2. Klik op **Volgende (Next)** in het weergegeven scherm.
 3. Klik op **Terug naar boven (Back to Top)** in het scherm **Printer selecteren (Select Printer)**.
 4. Klik op **Afsluiten (Exit)** in het scherm **Beginnen met instellen (Start Setup)** en voltooi de instelling.
 3. Schakel de printer uit.
 4. Start de computer opnieuw op.
 5. Zorg ervoor dat er geen andere toepassingen worden uitgevoerd.
 6. Voer de installatie opnieuw uit volgens de instructies op de Canon-website.

»»» Opmerking

- U kunt de installatie-cd-rom gebruiken om de installatie opnieuw uit te voeren.

- Voor Mac OS:
 1. Klik op **Volgende (Next)**.
 2. Klik op **Afsluiten (Exit)** in het weergegeven scherm en voltooi de installatie.
 3. Schakel de printer uit.
 4. Start de computer opnieuw op.
 5. Zorg ervoor dat er geen andere toepassingen worden uitgevoerd.
 6. Voer de installatie opnieuw uit volgens de instructies op de Canon-website.



Kan het apparaat niet vinden tijdens het gebruik van draadloze LAN



Controle 1 Zorg dat de printer is ingeschakeld.

Controle 2 Wordt het pictogram  weergegeven op het aanraakscherm?



Als het pictogram niet wordt weergegeven, tikt u op het pictogram linksonder en selecteert u **Draadloos LAN activeren (Activate wireless LAN)** in het scherm **LAN wijzigen (Change LAN)**.

Controle 3 Controleer of de installatie van de printer is voltooid.

Zo niet, voer dan de installatie uit.

- Voor Windows:
Gebruik de installatie-cd-rom of volg de instructies op de Canon-website.
- Voor Mac OS:
Volg de instructies op de Canon-website.

Controle 4 Zoek de printer nogmaals.

- Voor Windows:
 [Het scherm IJ Network Device Setup Utility](#)
- Voor Mac OS:
 Scherm Canon IJ Network Tool

Controle 5 Zorg dat de netwerkinstellingen van de printer en de draadloze router met elkaar overeenkomen.



Zorg dat de netwerkinstellingen van de printer (zoals naam van draadloze router, SSID en netwerksleutel) overeenkomen met die van de draadloze router.

Controleer de instellingen van de draadloze router in de bijgeleverde instructiehandleiding of neem hiervoor contact op met de fabrikant ervan.

Als u de huidige netwerkinstellingen van de printer wilt controleren, drukt u de netwerkinstellingen af.

 [Netwerkinstellingen afdrukken](#)

Als de netwerkinstellingen van de printer niet overeenkomen met de instellingen van de draadloze router, wijzigt u de instellingen van de printer zodat ze overeenkomen met die van de draadloze router.

-  [Netwerkinstellingen \(IJ Network Device Setup Utility\) \(Windows\)](#)
-  Netwerkcommunicatie (Mac OS)

Controle 6 Zorg dat de printer niet te ver van de draadloze router is geplaatst.

Plaats de draadloze router en de printer zodanig dat er zich geen obstakels tussen beide bevinden. Draadloze communicatie tussen verschillende kamers of verschillende verdiepingen is over het algemeen gebrekkig. De draadloze communicatie kan worden verhinderd door bouwmaterialen die metaal of beton bevatten. Als de printer ten gevolge van een muur niet via een draadloos LAN kan communiceren met de computer, zet u de printer en de computer in dezelfde ruimte.

Als een apparaat zoals een magnetron dat radiogolven van dezelfde frequentie uitzendt als een draadloze router in de buurt staat, kan dat storingen veroorzaken. Plaats de draadloze router zo ver mogelijk van de storingsbronnen.

Controle 7 Controleer of het draadloze signaal sterk is. Bewaak de signaalstatus en verplaats de printer en de draadloze router zo nodig.

De radiostatus controleren:

- Voor Windows:
 - [Controleer de status van het draadloze netwerk](#)
- Voor Mac OS:
 - Status draadloos netwerk controleren

Controle 8 Controleer of de computer is aangesloten op de draadloze router.

Raadpleeg de instructiehandleiding bij uw computer of neem contact op met de fabrikant voor meer informatie over het controleren van de computerinstellingen of verbindingstatus.

Controle 9 Controleer of **Bi-directionele ondersteuning inschakelen (Enable bidirectional support)** is geselecteerd op het tabblad **Poorten (Ports)** van het eigenschappenvenster van het printerstuurprogramma. (Windows)

Controle 10 Zorg dat de firewall van de software is uitgeschakeld.

Als de firewall van de beveiligingssoftware is ingeschakeld, wordt mogelijk het bericht weergegeven dat Canon-software probeert toegang te krijgen tot het netwerk. Als deze waarschuwing wordt weergegeven, stelt u de beveiligingssoftware zo in dat toegang altijd wordt toegestaan.

Als u programma's gebruikt die schakelen tussen netwerkomgevingen, controleert u de instellingen ervan. Sommige programma's gebruiken standaard een firewall.

Controle 11 Als de printer via een LAN is verbonden met een AirPort-basisstation, gebruikt u alfanumerieke tekens voor de netwerk-ID (SSID). (Mac OS)

Voer de installatie opnieuw uit als het probleem niet is verholpen.

- Voor Windows:
 - Gebruik de installatie-cd-rom of volg de instructies op de Canon-website.
- Voor Mac OS:
 - Volg de instructies op de Canon-website.



Kan het apparaat niet vinden tijdens het gebruik van bedrade LAN



Controle 1 Zorg dat de printer is ingeschakeld.

Controle 2 Wordt het pictogram  weergegeven op het aanraakscherm?

Als het pictogram niet wordt weergegeven, tikt u op het pictogram linksonder en selecteert u vervolgens **Bedraad LAN activeren (Activate wired LAN)** in het scherm **LAN wijzigen (Change LAN)**.

Controle 3 Zorg dat de LAN-kabel correct is aangesloten.

Controleer of de printer met de LAN-kabel op de router is aangesloten. Als de LAN-kabel los zit, sluit u de kabel goed aan.

Als de LAN-kabel is aangesloten op de WAN-zijde van de router, sluit de kabel aan op de LAN-zijde van de router.

Problemen met de netwerkverbinding

- **Het apparaat kan plotseling niet worden gebruikt**
- **Onbekende netwerksleutel**
- **Het ingestelde beheerderswachtwoord voor het apparaat is onbekend**
- **Het apparaat kan niet worden gebruikt nadat een draadloze router is vervangen of de instellingen ervan zijn gewijzigd**
- **Afdrukken is traag**
- **Geen toegang tot internet via draadloos LAN vanaf communicatieapparaat**
- **Inktniveau wordt niet weergegeven in printerstatusmonitor (Windows)**

Het apparaat kan plotseling niet worden gebruikt

- [Kan niet communiceren met de printer nadat de netwerkinstellingen zijn gewijzigd](#)
- [Kan niet communiceren met de printer via draadloos LAN](#)
- [Kan niet communiceren met de printer via een directe verbinding](#)
- [Kan niet communiceren met de printer via bedraad LAN](#)
- [U kunt niet afdrukken, scannen of faxen vanaf een computer die op het netwerk is aangesloten](#)

Kan niet communiceren met de printer nadat de netwerkinstellingen zijn gewijzigd

A

Het kan enige tijd duren voordat de computer een IP-adres heeft opgehaald. U moet mogelijk de computer opnieuw opstarten.

Controleer of de computer een geldig IP-adres heeft verkregen en probeer de printer opnieuw te vinden.

Kan niet communiceren met de printer via draadloos LAN

A

Controle 1 Zorg dat de printer is ingeschakeld.

Controle 2 Controleer of de netwerkinstellingen van de printer en de draadloze router overeenkomen.

Zorg dat de netwerkinstellingen van de printer (zoals naam van draadloze router, SSID en netwerksleutel) overeenkomen met die van de draadloze router.

Controleer de instellingen van de draadloze router in de bijgeleverde instructiehandleiding of neem hiervoor contact op met de fabrikant ervan.

Als u de huidige netwerkinstellingen van de printer wilt controleren, drukt u de netwerkinstellingen af.

- [Netwerkinstellingen afdrukken](#)

Als de netwerkinstellingen van de printer niet overeenkomen met de instellingen van de draadloze router, wijzigt u de instellingen van de printer zodat ze overeenkomen met die van de draadloze router.

- [Netwerkinstellingen \(IJ Network Device Setup Utility\) \(Windows\)](#)
- Netwerkcommunicatie (Mac OS)

Controle 3 Zorg dat de printer niet te ver van de draadloze router is geplaatst.

Plaats de draadloze router en de printer zodanig dat er zich geen obstakels tussen beide bevinden. Draadloze communicatie tussen verschillende kamers of verschillende verdiepingen is over het algemeen gebrekkig. De draadloze communicatie kan worden verhinderd door bouwmaterialen die metaal of beton bevatten. Als de printer ten gevolge van een muur niet via een draadloos LAN kan communiceren met de computer, zet u de printer en de computer in dezelfde ruimte.

Als een apparaat zoals een magnetron dat radiogolven van dezelfde frequentie uitzendt als een draadloze router in de buurt staat, kan dat storingen veroorzaken. Plaats de draadloze router zo ver mogelijk van de storingsbronnen.

Controle 4 Controleer of het draadloze signaal sterk is. Bewaak de signaalstatus en verplaats de printer en de draadloze router zo nodig.

- Voor Windows:
 - [Controleer de status van het draadloze netwerk](#)
- Voor Mac OS:
 - Status draadloos netwerk controleren

Controle 5 Controleer of de computer is aangesloten op de draadloze router.

Raadpleeg de instructiehandleiding bij uw computer of neem contact op met de fabrikant voor meer informatie over het controleren van de computerinstellingen of verbindingstatus.

Controle 6 Zorg dat u een geldig kanaal gebruikt.

De bruikbare draadloze kanalen kunnen beperkt zijn, afhankelijk van het draadloze netwerkapparaat dat door de computer wordt gebruikt. Raadpleeg de instructiehandleiding bij de computer of het draadloze netwerkapparaat om bruikbare draadloze kanalen te controleren.

Controle 7 Zorg dat het kanaal dat op de draadloze router is ingesteld, een bruikbaar kanaal is, zoals bevestigd tijdens controle 6.

Als dit niet het geval is, wijzigt u het kanaal op de draadloze router.

Controle 8 Zorg dat de firewall van de software is uitgeschakeld.

Als de firewall van de beveiligingssoftware is ingeschakeld, wordt mogelijk het bericht weergegeven dat Canon-software probeert toegang te krijgen tot het netwerk. Als deze waarschuwing wordt weergegeven, stelt u de beveiligingssoftware zo in dat toegang altijd wordt toegestaan.

Als u programma's gebruikt die schakelen tussen netwerkomgevingen, controleert u de instellingen ervan. Sommige programma's gebruiken standaard een firewall.

Controle 9 Als de printer via een LAN is verbonden met een AirPort-basisstation, gebruikt u alfanumerieke tekens voor de netwerk-ID (SSID). (Mac OS)

Voer de installatie opnieuw uit als het probleem niet is verholpen.

- Voor Windows:

Gebruik de installatie-cd-rom of volg de instructies op de Canon-website.
- Voor Mac OS:

Volg de instructies op de Canon-website.
- **Plaatsing:**

Zorg dat zich geen obstakels bevinden tussen de draadloze router en de printer.



Kan niet communiceren met de printer via een directe verbinding



Controle 1 Zorg dat de printer is ingeschakeld.

Controle 2 Wordt het pictogram  weergegeven op het aanraakscherm?

Als het pictogram niet wordt weergegeven, tikt u op het pictogram linksonder en selecteert u **Directe verbind. activeren (Activate direct connect.)** in het scherm **LAN wijzigen (Change LAN)**.

Controle 3 Zorg dat de printer is geselecteerd als verbinding op het apparaat (zoals een smartphone of tablet).

Selecteer de identificatie voor de directe verbinding (SSID) voor de printer als bestemming van de verbinding voor apparaten.

Controle 4 Hebt u het juiste wachtwoord opgegeven voor de directe verbinding?

Als de beveiligingsinstelling van de directe verbinding is ingeschakeld, moet u het wachtwoord invoeren om uw apparaat te verbinden met de printer.

Als u het wachtwoord voor de printer wilt controleren, geeft u dit weer op het bedieningspaneel van de printer of drukt u de informatie over de netwerkinstellingen van de printer af.

- Geef ze weer op het aanraakscherm.

- [LAN-instellingen](#)

- Druk de netwerkinstellingen af.

- [Netwerkinstellingen afdrukken](#)

Controle 5 Zorg dat de printer niet te ver van het apparaat is geplaatst.

Plaats het apparaat en de printer zonder obstakels ertussen. Draadloze communicatie tussen verschillende kamers of verschillende verdiepingen is over het algemeen gebrekkig. De draadloze communicatie kan worden verhinderd door bouwmaterialen die metaal of beton bevatten. Als de printer ten gevolge van een muur niet via een draadloos LAN kan communiceren met de computer, zet u de printer en de computer in dezelfde ruimte.

Als een apparaat zoals een magnetron dat radiogolven van dezelfde frequentie uitzendt als een draadloze router in de buurt staat, kan dat storingen veroorzaken. Plaats de draadloze router zo ver mogelijk van de storingsbronnen.

Plaats apparaten op een geschikte afstand van de printer.

Controle 6 Controleer of al 5 apparaten zijn verbonden.

Bij een directe verbinding kunnen maximaal 5 apparaten worden verbonden.



Kan niet communiceren met de printer via bedraad LAN



Controle 1 Zorg dat de printer is ingeschakeld.

Controle 2 Zorg dat de LAN-kabel correct is aangesloten.

Controleer of de printer met de LAN-kabel op de router is aangesloten. Als de LAN-kabel los zit, sluit u de kabel goed aan.

Als de LAN-kabel is aangesloten op de WAN-zijde van de router, sluit de kabel aan op de LAN-zijde van de router.

Voer de installatie opnieuw uit als het probleem niet is verholpen.

- Voor Windows:
Gebruik de installatie-cd-rom of volg de instructies op de Canon-website om de installatie opnieuw uit te voeren.
- Voor Mac OS:
Volg de instructies op de Canon-website.



U kunt niet afdrukken, scannen of faxen vanaf een computer die op het netwerk is aangesloten



Controle 1 Controleer of de computer is aangesloten op de draadloze router.

Raadpleeg de instructiehandleiding bij uw computer of neem contact op met de fabrikant voor meer informatie over het controleren van de computerinstellingen of verbindingstatus.

Controle 2 Als MP Drivers niet is geïnstalleerd, installeert u dit.

- Voor Windows:
Installeer MP Drivers met de Installatie-cd-rom of vanaf de Canon-website.
- Voor Mac OS:
Installeer MP Drivers vanaf de Canon-website.

Controle 3 Zorg er bij gebruik van draadloos LAN voor dat de draadloze router niet beperkt welke computers er toegang toe hebben.

Raadpleeg de instructiehandleiding bij de draadloze router of neem contact op met de fabrikant voor meer informatie over het verbinden en instellen van de draadloze router.

»» Opmerking

- Als u het MAC-adres of het IP-adres van uw computer wilt controleren, raadpleegt u [Het IP-adres of MAC-adres van de computer controleren.](#)

Onbekende netwerksleutel

- [Ingestelde WPA/WPA2- of WEP-sleutel voor draadloze router is onbekend, kan geen verbinding maken](#)
- [Een coderingssleutel instellen](#)

Ingestelde WPA/WPA2- of WEP-sleutel voor draadloze router is onbekend, kan geen verbinding maken

A

Raadpleeg de instructiehandleiding bij de draadloze router of neem contact op met de fabrikant voor meer informatie over het instellen van de draadloze router. Controleer of de computer kan communiceren met de draadloze router.

Stel met IJ Network Device Setup Utility (voor Windows) of IJ Network Tool (voor Mac OS) de printer zo in dat de instellingen overeenkomen met die van de draadloze router.

Een coderingssleutel instellen

A

Raadpleeg de instructiehandleiding bij de draadloze router of neem contact op met de fabrikant voor meer informatie over het instellen van de draadloze router. Controleer of de computer kan communiceren met de draadloze router.

Stel met IJ Network Device Setup Utility (voor Windows) of IJ Network Tool (voor Mac OS) de printer zo in dat de instellingen overeenkomen met die van de draadloze router.

- **WPA/WPA2 gebruiken**

De verificatiemethode, het wachtwoord en het dynamische coderingstype van de draadloze router, de printer en de computer moeten overeenkomen.

Voer de wachtwoordzin in die is geconfigureerd voor de draadloze router (een reeks van 8 tot 63 alfanumerieke tekens, of een hexadecimaal nummer van 64 tekens).

TKIP (basiscodering) of AES (veilige codering) wordt automatisch geselecteerd als dynamische coderingsmethode.

- Voor Windows:

Zie [Als het scherm WPA/WPA2-details wordt weergegeven](#) voor meer informatie.

- Voor Mac OS:

Zie Gedetailleerde WPA- of WPA2-instellingen wijzigen voor meer informatie.

Opmerking

- Deze printer ondersteunt WPA/WPA2-PSK (WPA/WPA2-Persoonlijk) en WPA2-PSK (WPA2-Persoonlijk).

• WEP gebruiken

De lengte en indeling van de sleutel, de sleutel die u wilt gebruiken (1 tot en met 4) en de verificatiemethode van de draadloze router, de printer en de computer moeten overeenkomen.

Voor communicatie met een draadloze router die automatisch gegenereerde WEP-sleutels gebruikt, moet u de printer zo instellen dat de sleutel wordt gebruikt die door de draadloze router wordt gegenereerd. Voer deze sleutel in de hexadecimale indeling in.

◦ Voor Windows:

Wanneer het venster **WEP-details (WEP Details)** wordt weergegeven nadat u op **Zoeken... (Search...)** hebt geklikt in het venster **Protocolinstellingen (Draadloos LAN) (Protocol Settings (Wireless LAN))**, volgt u de instructies op het scherm om de lengte, de indeling en het nummer van de WEP-sleutel in te stellen.

Zie [Als het scherm WEP-details wordt weergegeven](#) voor meer informatie.

◦ Voor Mac OS:

Gewoonlijk selecteert u **Automatisch (Auto)** voor de verificatiemethode. Selecteer anders **Open systeem (Open System)** of **Gedeelde sleutel (Shared Key)**, afhankelijk van de instellingen van de draadloze router.

Wanneer het venster **WEP-details (WEP Details)** wordt weergegeven nadat u op **Instellen (Set)** hebt geklikt in het venster **Draadloze routers (Wireless Routers)**, volgt u de instructies op het scherm en stelt u de lengte en indeling van de sleutel, het sleutelnummer en de verificatiemethode voor het invoeren van een WEP-sleutel in.

Zie Gedetailleerde WEP-instellingen wijzigen voor meer informatie.

»» Opmerking

- Als de printer is verbonden met een AirPort-basisstation via een LAN:

Als de printer via een LAN is verbonden met een AirPort-basisstation, controleert u de instellingen bij **Draadloze beveiliging (Wireless Security)** in **AirPort Utility**.

- Selecteer **64-bits (64 bit)** als **WEP - 40 bits (WEP 40 bit)** is geselecteerd voor sleutellengte op het AirPort-basisstation.
- Selecteer **1** voor **Sleutel-id (Key ID)**. Anders kan de computer niet met de printer communiceren via de draadloze router.



Het ingestelde beheerderswachtwoord voor het apparaat is onbekend



Initialiseer de printerinstellingen.

Selecteer **Alles herstellen (Reset all)** om de standaardwaarde van het beheerderswachtwoord te herstellen.

■ [Instelling herstellen](#)

Voer de installatie opnieuw uit nadat u de printerinstellingen hebt geïntialiseerd.

- Voor Windows:
Gebruik de installatie-cd-rom of volg de instructies op de Canon-website.
- Voor Mac OS:
Volg de instructies op de Canon-website.



Het apparaat kan niet worden gebruikt nadat een draadloze router is vervangen of de instellingen ervan zijn gewijzigd



Wanneer u een draadloze router vervangt, voert u de netwerkinstelling van de printer opnieuw uit.

- Voor Windows:
Gebruik de installatie-cd-rom of volg de instructies op de Canon-website.
- Voor Mac OS:
Volg de instructies op de Canon-website.

Zie hieronder als het probleem hiermee niet is verholpen.

- [Kan niet communiceren met de printer nadat MAC-/IP-adresfiltering of een coderingssleutel op de draadloze router is ingeschakeld](#)
- [Kan niet communiceren met de printer nadat het coderingstype op de draadloze router is gewijzigd terwijl codering is ingeschakeld](#)



Kan niet communiceren met de printer nadat MAC-/IP-adresfiltering of een coderingssleutel op de draadloze router is ingeschakeld



Controle 1 Controleer de instelling van de draadloze router.

Raadpleeg de instructiehandleiding bij de draadloze router of neem contact op met de fabrikant voor informatie over het controleren van de instelling van de draadloze router. Controleer of de computer en de draadloze router met elkaar kunnen communiceren met deze instelling.

Controle 2 Als MAC-adressen of IP -adressen worden gefilterd op de draadloze router, controleert u of het MAC-adres of het IP -adres van de computer, het netwerkapparaat en de printer zijn geregistreerd.

Controle 3 Als u gebruikmaakt van een WPA/WPA2- of WEP-sleutel, moet u ervoor zorgen dat de coderingssleutel voor de computer, het netwerkapparaat en de printer overeenkomt met de sleutel die is ingesteld voor de draadloze router.

Naast de WEP-sleutel zelf moeten ook de lengte en indeling van de sleutel, de sleutel-ID en de verificatiemethode voor de printer, de draadloze router en de computer overeenkomen.

Raadpleeg [Een coderingssleutel instellen](#) voor meer informatie.

Q Kan niet communiceren met de printer nadat het coderingstype op de draadloze router is gewijzigd terwijl codering is ingeschakeld

A

Als u het coderingstype van de printer verandert en deze vervolgens niet kan communiceren met de computer, controleert u of het coderingstype van de computer en de draadloze router overeenkomt met het type dat is ingesteld op de printer.

- [Kan niet communiceren met de printer nadat MAC-/IP-adresfiltering of een coderingsleutel op de draadloze router is ingeschakeld](#)



Afdrukken is traag



Controle 1 De printer is mogelijk bezig met het afdrukken of scannen van een grote taak van een andere computer.

Controle 2 Zorg dat de printer niet te ver van de draadloze router is geplaatst wanneer u een draadloos LAN gebruikt.

Plaats de draadloze router en de printer zodanig dat er zich geen obstakels tussen beide bevinden. Draadloze communicatie tussen verschillende kamers of verschillende verdiepingen is over het algemeen gebrekkig. De draadloze communicatie kan worden verhinderd door bouwmaterialen die metaal of beton bevatten. Als de printer ten gevolge van een muur niet via een draadloos LAN kan communiceren met de computer, zet u de printer en de computer in dezelfde ruimte.

Als een apparaat zoals een magnetron dat radiogolven van dezelfde frequentie uitzendt als een draadloze router in de buurt staat, kan dat storingen veroorzaken. Plaats de draadloze router zo ver mogelijk van de storingsbronnen.

Controle 3 Controleer of het draadloze signaal sterk genoeg is wanneer u een draadloos LAN gebruikt. Bewaak de signaalstatus en verplaats de printer en de draadloze router zo nodig.

- Voor Windows:
 - [Controleer de status van het draadloze netwerk](#)
- Voor Mac OS:
 - Status draadloos netwerk controleren



Geen toegang tot internet via draadloos LAN vanaf communicatieapparaat



Controle 1 Is uw apparaat met de printer verbonden via de directe verbinding?

Als uw apparaat met de printer is verbonden via de directe verbinding, kunt u geen toegang krijgen tot internet. Schakel de directe verbinding uit en verbind uw apparaat met de draadloze router.

Zie de instructiehandleidingen die bij uw apparaat en bij de draadloze router zijn geleverd voor meer informatie.

Controle 2 Is de draadloze router ingeschakeld?

Controle 3 Is de draadloze router goed geconfigureerd?

Raadpleeg de instructiehandleiding van de draadloze router of neem contact op met de fabrikant voor meer informatie over het controleren van de instellingen van de draadloze router.

Controle 4 Controleer de locatie van uw apparaat en van de draadloze router.

Controleer de afstand tussen het apparaat en de draadloze router en controleer of er zich geen obstakel of bron van radiostoring in de buurt bevindt.



Inktniveau wordt niet weergegeven in printerstatusmonitor (Windows)



Gebruik het printerstuurprogramma met bidirectionele communicatie.

Selecteer **Bi-directionele ondersteuning inschakelen (Enable bidirectional support)** op het tabblad **Poorten (Ports)** van het eigenschappenvenster van het printerstuurprogramma.

- [Het eigenschappenvenster van het printerstuurprogramma openen](#)

Overige netwerkproblemen

- **Er verschijnt een bericht op de computer tijdens de installatie**
- **Er worden voortdurend pakketten verzonden (Windows)**
- **Netwerkgegevens controleren**
- **De fabrieksinstellingen herstellen**

Er verschijnt een bericht op de computer tijdens de installatie

- [Het scherm Wachtwoord invoeren verschijnt tijdens de installatie](#)
- [Het scherm Coderingsinstellingen verschijnt wanneer een draadloze router is geselecteerd](#)
- [U hebt de printer verbonden met een niet gecodeerd draadloos netwerk' wordt weergegeven](#)

Q Het scherm Wachtwoord invoeren verschijnt tijdens de installatie

A

Het volgende venster wordt weergegeven als de printer is ingesteld voor gebruik met een netwerk en een beheerderswachtwoord is ingesteld.

- Voor Windows:



- Voor Mac OS:



Geef het beheerderswachtwoord op dat is ingesteld voor de printer.

»»» Opmerking

- Op het moment van aankoop is er al een beheerderswachtwoord voor de printer ingesteld.

Voor meer informatie:

- [Beheerderswachtwoord](#)

Voor een betere beveiliging wordt het aanbevolen het beheerderswachtwoord te wijzigen.

- Voor Windows:

- [Beheerderswachtwoord wijzigen](#)

- Voor Mac OS:

- [Instellingen wijzigen op het tabblad Beheerwachtwoord](#)

Het scherm Coderingsinstellingen verschijnt wanneer een draadloze router is geselecteerd

A

Dit scherm wordt automatisch weergegeven als de geselecteerde draadloze router is gecodeerd. Gebruik dezelfde coderingsinstellingen als zijn ingesteld voor de draadloze router.

- Voor Windows:

Zie [Instellingen voor draadloos LAN selecteren/wijzigen](#) voor meer informatie over de coderingsinstellingen.

- Voor Mac OS:

Zie Instellingen wijzigen op het tabblad Draadloos LAN voor meer informatie over de coderingsinstellingen.

U hebt de printer verbonden met een niet gecodeerd draadloos netwerk' wordt weergegeven

A

Beveiliging is niet geconfigureerd op de draadloze router. De printer kan nog worden gebruikt. Ga daarom door met de configuratieprocedure en voltooi deze.

Belangrijk

- Als u verbinding maakt met een netwerk dat niet wordt beschermd met beveiligingsmaatregelen, is er een risico aanwezig dat gegevens, zoals uw persoonlijke informatie, getoond worden aan derden.



Er worden voortdurend pakketten verzonden (Windows)



Wanneer IJ Network Scanner Selector EX2 is ingeschakeld, worden regelmatig pakketten verzonden om de communicatie met de printer via het netwerk te controleren. Als u de computer gebruikt in een andere netwerkomgeving dan de omgeving die u hebt gebruikt om de printer in te stellen, schakelt u IJ Network Scanner Selector EX2 uit.

Als u IJ Network Scanner Selector EX2 wilt uitschakelen, klikt u met de rechtermuisknop op het pictogram



in het systeemvak op het bureaublad en selecteert u **Canon IJ Network Scanner Selector EX2 uitschakelen (Disable Canon IJ Network Scanner Selector EX2)**.

Netwerkgegevens controleren

- [Het IP-adres of MAC-adres van de printer controleren](#)
- [Het IP-adres of MAC-adres van de computer controleren](#)
- [De communicatie tussen de computer, de printer en de draadloze router controleren](#)
- [Informatie over de netwerkinstellingen controleren](#)



Het IP-adres of MAC-adres van de printer controleren



Als u het IP-adres of het MAC-adres van de printer wilt controleren, drukt u de netwerkinstellingen af of geeft u ze weer op het bedieningspaneel.

- Geef ze weer op het aanraakscherm.

- [LAN-instellingen](#)

- Druk de netwerkinstellingen af.

- [Netwerkinstellingen afdrukken](#)

U kunt de netwerkinstellingen controleren op het computerscherm.

- Voor Windows:

- [Het scherm IJ Network Device Setup Utility](#)

- Voor Mac OS:

- Menu's van Canon IJ Network Tool

U kunt het MAC-adres van de printer weergeven op het aanraakscherm.

- [Systeeminformatie](#)



Het IP-adres of MAC-adres van de computer controleren



Volg de onderstaande instructies als u het IP-adres of MAC-adres van de computer wilt controleren.

- Voor Windows:

1. Selecteer **Opdrachtprompt (Command Prompt)** zoals hieronder aangegeven.

Klik in Windows 10 met de rechtermuisknop op de knop **Start** en selecteer **Opdrachtprompt (Command Prompt)**.

In Windows 8.1 of Windows 8 selecteert u **Opdrachtprompt (Command Prompt)** in het **Start**-scherm. Als **Opdrachtprompt (Command Prompt)** niet op het **Start**-scherm wordt weergegeven, selecteert u de charm **Zoeken (Search)** en zoekt u naar '**Opdrachtprompt (Command Prompt)**'.

Klik in Windows 7 of Windows Vista op **Start > Alle programma's (All Programs) > Bureau-accessoires (Accessories) > Opdrachtprompt (Command Prompt)**.

2. Voer 'ipconfig/all' in en druk op **Enter**.

Het IP-adres en MAC-adres van de computer worden weergegeven. Als de computer niet is verbonden met een netwerk, wordt het IP-adres niet weergegeven.

- Voor Mac OS:

1. Selecteer **Systeemvoorkeuren (System Preferences)** in het Apple-menu en klik op **Netwerk (Network)**.
2. Zorg dat de netwerkinterface die door de computer wordt gebruikt, is geselecteerd en klik op **Geavanceerd (Advanced)**.

Als u draadloos LAN op uw computer gebruikt, zorg dan dat **Wi-Fi** als netwerkinterface is geselecteerd. Wanneer u bedraad LAN gebruikt, zorgt u ervoor dat **Ethernet** is geselecteerd.

3. Controleer het IP-adres of het MAC-adres.

Klik op **TCP/IP** om het IP-adres te controleren.

Klik op **Hardware** om het MAC-adres te controleren.

De communicatie tussen de computer, de printer en de draadloze router controleren

Voer een ping-test uit om te controleren of communicatie plaatsvindt.

- Voor Windows:

1. Selecteer **Opdrachtprompt (Command Prompt)** zoals hieronder aangegeven.

Klik in Windows 10 met de rechtermuisknop op de knop **Start** en selecteer **Opdrachtprompt (Command Prompt)**.

In Windows 8.1 of Windows 8 selecteert u **Opdrachtprompt (Command Prompt)** in het **Start**-scherm. Als **Opdrachtprompt (Command Prompt)** niet op het **Start**-scherm wordt weergegeven, selecteert u de charm **Zoeken (Search)** en zoekt u naar '**Opdrachtprompt (Command Prompt)**'.

Klik in Windows 7 of Windows Vista op **Start > Alle programma's (All Programs) > Bureau-accessoires (Accessories) > Opdrachtprompt (Command Prompt)**.

2. Typ de ping-opdracht en druk op **Enter**.

De ping-opdracht ziet er als volgt uit: ping XXX.XXX.XXX.XXX

"XXX.XXX.XXX.XXX" is het IP-adres van het doelapparaat.

Als er communicatie plaatsvindt, wordt een bericht zoals het onderstaande weergegeven.

Antwoord van XXX.XXX.XXX.XXX: bytes=32 time=10ms TTL=255

Als **Time-out van verzoek (Request timed out)** wordt weergegeven, vindt er geen communicatie plaats.

- Voor Mac OS:

1. Start **Netwerkhulpprogramma (Network Utility)** zoals hieronder wordt aangegeven.

Selecteer in Mac OS X v10.11, Mac OS X v10.10 of Mac OS X v10.9 **Computer** in het menu **Ga (Go)** van de Finder, dubbelklik op **Macintosh HD > Systeem (System) > Bibliotheek (Library) > CoreServices > Applications (Programma's) > Netwerkhulpprogramma (Network Utility)**.

Open in Mac OS X v10.8 of Mac OS X v10.7 de map **Hulpprogramma's (Utilities)** in de map **Programma's (Applications)** en dubbelklik op **Netwerkhulpprogramma (Network Utility)**.

2. Klik op **Ping**.
3. Zorg dat **Verstuur slechts XX pings (Send only XX pings)** is geselecteerd (XX is een getal).
4. Voer het IP-adres van de gewenste printer of de gewenste draadloze router in bij **Voer het netwerkadres voor de ping-opdracht in (Enter the network address to ping)**.
5. Klik op **Ping**.

"XXX.XXX.XXX.XXX" is het IP-adres van het doelapparaat.

Een bericht zoals het volgende wordt weergegeven.

64 bytes van XXX.XXX.XXX.XXX: icmp_seq=0 ttl=64 tijd=3,394 ms

64 bytes van XXX.XXX.XXX.XXX: icmp_seq=1 ttl=64 tijd=1,786 ms

64 bytes van XXX.XXX.XXX.XXX: icmp_seq=2 ttl=64 tijd=1,739 ms

--- XXX.XXX.XXX.XXX ping-statistieken ---

3 pakketten verzonden, 3 pakketten ontvangen, 0% van de pakketten verloren

Als het pakketverlies 100% is, vindt er geen communicatie plaats. Anders communiceert de computer met het doelapparaat.



Informatie over de netwerkinstellingen controleren



Als u de netwerkinstellingen van de printer wilt controleren, drukt u de netwerkinstellingen af of geeft u ze weer op het bedieningspaneel.

- Geef ze weer op het aanraakscherm.

■ [LAN-instellingen](#)

- Druk de netwerkinstellingen af.

■ [Netwerkinstellingen afdrukken](#)



De fabrieksinstellingen herstellen



»»» Belangrijk

- Voor Windows:

Tijdens de initialisatie worden alle netwerkinstellingen op de printer gewist, waardoor afdrukken, scannen of faxen vanaf een computer via een netwerk niet meer mogelijk is. Als u de printer opnieuw via een netwerk wilt gebruiken nadat u de fabrieksinstellingen hebt hersteld, voert u de configuratie opnieuw uit met behulp van de installatie-cd-rom of volgens de instructies op de website van Canon.

- Voor Mac OS:

Tijdens de initialisatie worden alle netwerkinstellingen op de printer gewist, waardoor afdrukken, scannen of faxen vanaf een computer via een netwerk niet meer mogelijk is. Als u de printer opnieuw via een netwerk wilt gebruiken nadat u de fabrieksinstellingen hebt hersteld, voert u de configuratie opnieuw uit volgens de instructies op de website van Canon.

Initialiseer de netwerkinstelling via het bedieningspaneel van de printer.

■ [Instelling herstellen](#)

Problemen met afdrukken/scannen vanaf een smartphone/tablet

- ▶ **Kan niet afdrukken/scannen vanaf een smartphone/tablet**

Kan niet afdrukken/scannen vanaf een smartphone/tablet

Als u niet kunt afdrukken/scannen vanaf uw smartphone/tablet, kan de smartphone/tablet mogelijk niet communiceren met de printer.

Controleer de oorzaak van het probleem aan de hand van de verbindingsmethode.

- [Kan niet communiceren met de printer via een draadloos LAN](#)
- [Kan niet communiceren met de printer die direct op de computer is aangesloten](#)

»»» Opmerking

- Voor problemen bij het afdrukken met andere verbindingsmethoden of informatie over het selecteren van instellingen voor elke verbindingsmethode:
 - [PIXMA/MAXIFY Cloud Link gebruiken](#)
 - [Afdrukken met Google Cloud Print](#)
 - [Afdrukken met een AirPrint-compatibele printer vanaf een iOS-apparaat](#)



Kan niet communiceren met de printer via een draadloos LAN



Als uw smartphone/tablet niet kan communiceren met de printer, controleert u het volgende.

Controle 1 Zorg dat de printer is ingeschakeld.

Controle 2 Wordt het pictogram  weergegeven op het aanraakscherm?

Als het pictogram niet wordt weergegeven, tikt u op het pictogram rechtsboven en selecteert u **Draadloos LAN activeren (Activate wireless LAN)** in het scherm **LAN wijzigen (Change LAN)**.

Als het pictogram  wordt weergegeven, heeft de printer geen verbinding met de draadloze router.

Controle 3 Komen de netwerkinstellingen van de printer overeen met die van de draadloze router?

Zorg dat de netwerkinstellingen van de printer (zoals naam van draadloze router, SSID en netwerksleutel) overeenkomen met die van de draadloze router.

Controleer de instellingen van de draadloze router in de bijgeleverde instructiehandleiding of neem hiervoor contact op met de fabrikant ervan.

Als u de huidige netwerkinstellingen van de printer wilt controleren, drukt u de netwerkinstellingen af.

- [Netwerkinstellingen afdrukken](#)

Als de netwerkinstellingen van de printer niet overeenkomen met die van de draadloze router, wijzigt u de netwerkinstellingen van de printer zodat ze overeenkomen met die van de draadloze router.

Controle 4 Komen de netwerkinstellingen van de smartphone/tablet overeen met die van de draadloze router?

Zorg dat de netwerkinstellingen van de smartphone/tablet (zoals naam van draadloze router, SSID en netwerksleutel) overeenkomen met die van de draadloze router.

Controleer de instellingen van de smartphone/tablet in de bijgeleverde instructiehandleiding.

Als de netwerkinstellingen van de smartphone/tablet niet overeenkomen met die van de draadloze router, wijzigt u de netwerkinstellingen ervan zodat ze overeenkomen met die van de draadloze router.

Controle 5 Zorg dat de printer niet te ver van de draadloze router staat.

Plaats de printer dicht genoeg bij de draadloze router om te kunnen communiceren.

Controle 6 Controleer op obstakels.

Draadloze communicatie tussen verschillende kamers of verschillende verdiepingen is over het algemeen gebrekkig. Verplaats zo nodig de printer en de draadloze router.

Controle 7 Zorg dat er geen bronnen met storende radiogolven in de buurt zijn.

Als in de buurt een apparaat, zoals een magnetron, staat dat radiogolven op dezelfde frequentieband als de draadloze router uitzendt, kan dit storing veroorzaken. Plaats de draadloze router zo ver mogelijk van de storingsbron.

Kan niet communiceren met de printer die direct op de computer is aangesloten

A

Als uw smartphone/tablet niet kan communiceren met de direct verbonden printer, controleert u het volgende.

Controle 1 Zorg dat de printer is ingeschakeld.

Controle 2 Wordt het pictogram weergegeven op het aanraakscherm?

Als het pictogram niet wordt weergegeven, tikt u op het pictogram rechtsboven en selecteert u **Directe verbind. activeren (Activate direct connect.)** in het scherm **LAN wijzigen (Change LAN)**.

Controle 3 Controleer de instellingen van uw smartphone/tablet.

Zorg dat de smartphone/tablet het draadloze LAN kan gebruiken.

Voor meer informatie over het instellen van het draadloze LAN raadpleegt u de instructiehandleiding bij de smartphone/tablet.

Controle 4 Hebt u de printer geselecteerd als bestemming voor uw smartphone/tablet?

Selecteer de toegangspuntnaam (SSID) van de printer op uw smartphone/tablet.

Controle 5 Hebt u het juiste wachtwoord opgegeven voor de directe verbinding?

Als de beveiligingsinstelling van de directe verbinding is ingeschakeld, moet u het wachtwoord invoeren om uw smartphone/tablet te verbinden met de printer.

Controle 6 Zorg dat de printer niet te ver weg staat.

Plaats de smartphone/tablet dicht genoeg bij de printer zodat communicatie mogelijk is.

Controle 7 Controleer op obstakels.

Draadloze communicatie tussen verschillende kamers of verschillende verdiepingen is over het algemeen gebrekkig. Verplaats de printer zo nodig.

Controle 8 Zorg dat er geen bronnen met storende radiogolven in de buurt zijn.

Als in de buurt een apparaat, zoals een magnetron, staat dat radiogolven op dezelfde frequentieband als de draadloze router uitzendt, kan dit storing veroorzaken. Plaats de printer zo ver mogelijk van de storingsbron.

Controle 9 Controleer of al 5 apparaten zijn verbonden.

Bij een directe verbinding kunnen maximaal 5 apparaten worden verbonden.

Afdrukproblemen

- **De afdruktaak wordt niet gestart**
- **Papierstoringen**
- **Afdrukresultaten zijn niet naar behoren**
- **Er wordt geen inkt toegevoerd**
- **Papier wordt niet correct ingevoerd/Fout vanwege 'geen papier'**
- **Problemen met automatisch dubbelzijdig afdrukken**
- **Het kopiëren/afdrukken stopt**
- **Kan niet afdrukken met AirPrint**



De afdruktaak wordt niet gestart



Controle 1 Controleer of de printer goed is aangesloten en druk op de knop **AAN (ON)** om hem in te schakelen.

Het **AAN/UIT (POWER)**-lampje knippert terwijl de printer wordt geïnitieerd. Wacht totdat het **AAN/UIT (POWER)**-lampje stopt met knipperen en blijft branden.

»» Opmerking

- Als u omvangrijke gegevens afdrukt, zoals foto's of andere afbeeldingen, kan het langer duren voordat het afdrukken wordt gestart. Het **AAN/UIT (POWER)**-lampje knippert terwijl de computer de gegevens verwerkt en naar de printer stuurt. Wacht totdat het afdrukken wordt gestart.

Controle 2 Controleer of de printer goed is aangesloten op de computer.

Als u een USB-kabel gebruikt, moet u controleren of deze goed is aangesloten op de printer en de computer. Als de USB-kabel goed is aangesloten, controleert u het volgende:

- Als u een doorschakelapparaat zoals een USB-hub gebruikt, koppelt u dit los, sluit u de printer rechtstreeks aan op de computer en probeert u opnieuw af te drukken. Als het afdrukken normaal wordt gestart, is er een probleem met het doorschakelapparaat. Neem contact op met de leverancier van het doorschakelapparaat.
- Er kan ook een probleem met de USB-kabel zijn. Vervang de USB-kabel en probeer nogmaals af te drukken.

Als u de printer via een LAN gebruikt, controleert u of de printer op het netwerk is aangesloten met een LAN-kabel en of de printer correct is ingesteld voor netwerkgebruik.

Controle 3 Is de directe verbinding ingeschakeld?

Als u afdrukt in een andere modus dan directe verbinding, schakelt u eerst de directe verbinding uit.

■ [Het apparaat met de directe verbinding gebruiken](#)

Controle 4 Zorg dat de papierinstellingen overeenkomen met de gegevens die zijn ingesteld voor de cassette.

Als de papierinstellingen niet overeenkomen met de gegevens die zijn ingesteld voor de cassette, wordt een foutbericht weergegeven op het aanraakscherm. Volg de instructies op het aanraakscherm om het probleem op te lossen.

■ [Papierinstellingen](#)

»» Opmerking

- U kunt selecteren of het bericht dat onjuist afdrukken voorkomt wordt weergegeven.

- De instelling voor weergave van het bericht bij afdrukken of kopiëren wijzigen met het bedieningspaneel van de printer:
 - [Cassette-instellingen](#)
- De instelling voor berichtenweergave wijzigen tijdens het afdrukken met het printerstuurprogramma:
 - [De bedieningsmodus van de Printer aanpassen](#) (Windows)
 - De bedieningsmodus van de Printer aanpassen (Mac OS)

Controle 5 Als u afdrukt vanaf een computer, verwijdert u onnodige afdruktaken.

- Voor Windows:
 - [Een ongewenste afdruktaak verwijderen](#)
- Voor Mac OS:
 - Een ongewenste afdruktaak verwijderen

Controle 6 Is het printerstuurprogramma van de printer geselecteerd wanneer u afdrukt?

De printer drukt niet goed af als u een printerstuurprogramma voor een andere printer gebruikt.

- Voor Windows:

Controleer of 'Canon XXX series Printer' (waarbij 'XXX' de naam van uw printer is) is geselecteerd in het dialoogvenster Afdrukken.

►► Opmerking

- Selecteer **Als standaardprinter instellen (Set as Default Printer)** als u de printer als standaardprinter wilt instellen.

- Voor Mac OS:

Controleer of de naam van uw printer is geselecteerd bij **Printer** in het dialoogvenster Afdrukken.

►► Opmerking

- Selecteer de printer voor **Standaardprinter (Default printer)** als u de printer wilt instellen als standaardprinter.

Controle 7 Stel de juiste printerpoort in. (Windows)

Zorg dat de juiste printerpoort is ingesteld.

1. Meld u aan met een account met beheerdersrechten.
2. Breng de volgende instellingen aan.
 - Klik in Windows 10 met de rechtermuisknop op **Start** en selecteer **Configuratieschermbord (Control Panel) > Apparaten en printers weergeven (View devices and printers)**.
 - In Windows 8.1 of Windows 8 selecteert u **Configuratieschermbord (Control Panel)** via de charm **Instellingen (Settings)** op het **Bureaublad (Desktop) > Hardware en geluiden (Hardware and Sound) > Apparaten en printers (Devices and Printers)**.
 - In Windows 7 selecteert u **Apparaten en printers (Devices and Printers)** in het menu **Start**.
 - In Windows Vista selecteert u het menu **Start > Configuratieschermbord (Control Panel) > Hardware en geluiden (Hardware and Sound) > Printers**.
3. Open de eigenschappen van het printerstuurprogramma.

- Klik in Windows 10, Windows 8.1, Windows 8 of Windows 7 met de rechtermuisknop op het pictogram 'Canon XXX series Printer' (waarbij 'XXX' de naam van uw printer is) en selecteer **Printereigenschappen (Printer properties)**.
- Klik in Windows Vista met de rechtermuisknop op het pictogram 'Canon XXX series Printer' (waarbij 'XXX' de naam van uw printer is) en selecteer **Eigenschappen (Properties)**.

4. Klik op het tabblad **Poorten (Ports)** om de poortinstellingen te controleren.

Zorg dat voor **Afdrukken naar de volgende poort(en) (Print to the following port(s))** een poort met de naam 'USBnnn' (waarbij 'n' een getal is) is geselecteerd, waarbij 'Canon XXX series Printer' wordt weergegeven in de kolom **Printer**.

- Als de instelling onjuist is:

Installeer MP Drivers opnieuw vanaf de installatie-cd-rom of de Canon-website.

- Als het afdrukken niet start, ook al is de printer met een USB-kabel op de computer aangesloten en is de poort 'USBnnn' geselecteerd:

Selecteer in Windows 8.1 of Windows 8 **My Printer** op het **Startscherm** om **My Printer** te starten. Als **My Printer** niet op het **Startscherm** wordt weergegeven, selecteert u de charm **Zoeken (Search)** en zoekt u vervolgens naar '**My Printer**'.

Stel de juiste printerpoort in bij **Printerdiagnose en -herstel (Diagnose and Repair Printer)**. Volg de instructies op het scherm om de juiste printerpoort in te stellen en selecteer vervolgens de naam van uw printer.

Klik in Windows 7 of Windows Vista op **Start** en selecteer **Alle programma's (All programs)**, **Canon Utilities**, **Canon My Printer** en **Canon My Printer**. Selecteer vervolgens **Printerdiagnose en -herstel (Diagnose and Repair Printer)**. Volg de instructies op het scherm om de juiste printerpoort in te stellen en selecteer vervolgens de naam van uw printer.

Als het probleem niet is opgelost, installeert u MP Drivers opnieuw vanaf de Installatie-cd-rom of de Canon-website.

Controle 8 Zijn de afdrukgegevens extreem groot? (Windows)

Klik op **Afdrukopties (Print Options)** op het tabblad **Pagina-instelling (Page Setup)** van het printerstuurprogramma. Stel in het dialoogvenster dat wordt weergegeven de optie **Verlies van afdrukgegevens voorkomen (Prevention of Print Data Loss)** in op **Aan (On)**.

* Hierdoor kan de afdrukkwaliteit afnemen.

Controle 9 Start de computer opnieuw op als u afdrukt vanaf de computer.



Papierstoringen



Als papier is vastgelopen, wordt automatisch een probleemoplossingsbericht weergegeven. Neem de maatregelen die in het bericht worden beschreven.

- Als een ondersteuningscode en een bericht worden weergegeven op het computerscherm:
 - Voor Windows:

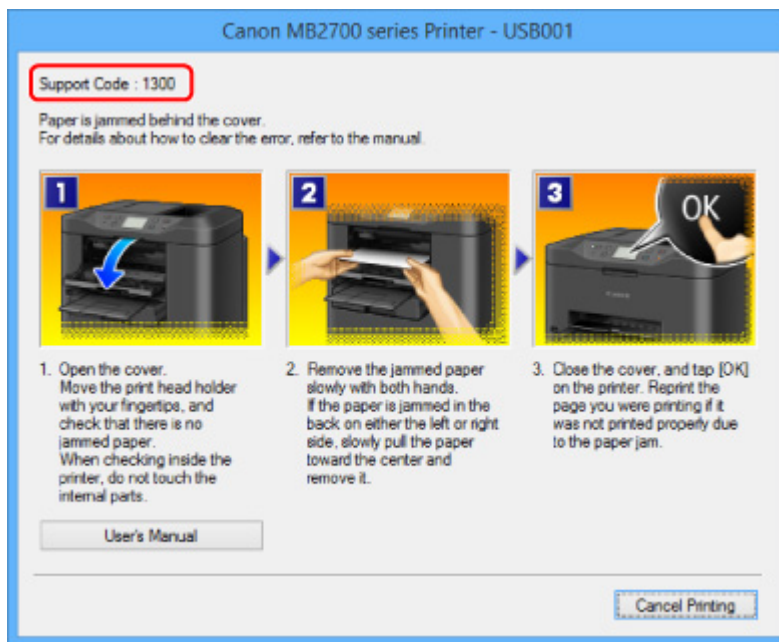

- Voor Mac OS:

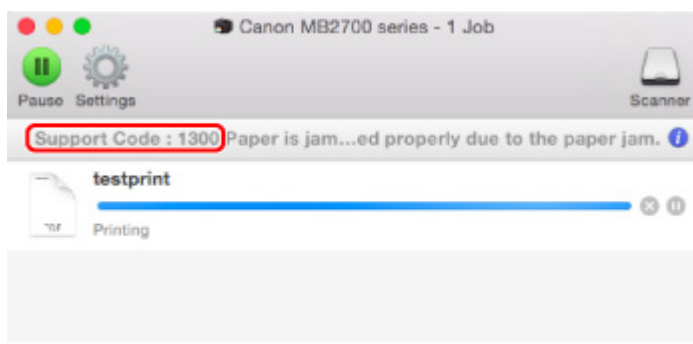

* Welk venster u krijgt, is afhankelijk van het besturingssysteem dat u gebruikt.

- Als een ondersteuningscode en een bericht worden weergegeven op het aanraakscherm:

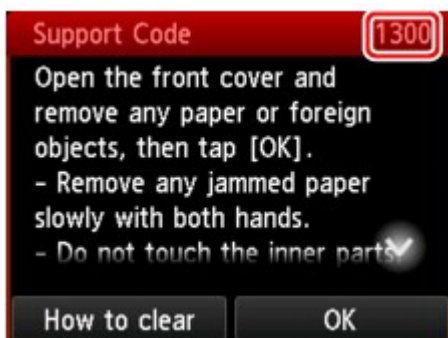

Zie [Lijst met ondersteuningscodes voor fouten \(papierstoringen\)](#) om het vastgelopen papier te verwijderen.

»» Opmerking

- U kunt ook zoeken naar informatie over het oplossen van fouten aan de hand van de getoonde ondersteuningscode.

■ [Zoeken](#)



Afdrukresultaten zijn niet naar behoren



Als de afdrukresultaten niet naar behoren zijn omdat ze witte strepen, verkeerd afgedrukte lijnen of ongelijkmatige kleuren vertonen, controleert u eerst de instellingen voor papier en afdrukkwaliteit.

Controle 1 Komen de instellingen voor paginaformaat en mediumtype overeen met het formaat en type van het geplaatste papier?

Als deze instellingen niet overeenkomen, kan niet het juiste resultaat worden verkregen.

Als u een foto of illustratie wilt afdrukken, kan de kwaliteit van de afgedrukte kleuren afnemen wanneer een onjuist papiertype is ingesteld.

Wanneer u afdrukt met een onjuiste instelling voor de papiersoort, kan het afgedrukte oppervlak bovendien worden bekrast.

De methode waarmee u de instellingen voor het papier en de afdrukkwaliteit controleert, is afhankelijk van de taken die u uitvoert met de printer.

Kopiëren	Controleer de instellingen met het bedieningspaneel.  Items voor kopiëren instellen
Afdrukken vanaf een USB-flashstation	Controleer de instellingen met het bedieningspaneel.  Items instellen voor foto's afdrukken met het bedieningspaneel
Afdrukken vanaf de computer	Controleer de instellingen via het printerstuurprogramma. <ul style="list-style-type: none">• Voor Windows:  Afdrukken met de basisinstellingen• Voor Mac OS:  Afdrukken met de basisinstellingen

Controle 2 Controleer of de juiste afdrukkwaliteit is geselecteerd (zie bovenstaande tabel).

Selecteer een afdrukkwaliteit die geschikt is voor het papier en hetgeen u afdrukt. Als de afdruk vlekken of ongelijkmatige kleuren vertoont, verhoogt u de instelling voor de afdrukkwaliteit en drukt u opnieuw af.

Controle 3 Als het probleem niet is opgelost, controleert u andere oorzaken.

Zie ook de volgende gedeelten:

-  [Het afdrukken wordt niet voltooid](#)
-  [Een deel van de pagina wordt niet afgedrukt \(Windows\)](#)
-  [Papier is leeg/Afdrukken zijn onduidelijk/Onjuiste kleuren/Zichtbare witte strepen](#)
-  [Lijnen worden verkeerd afgedrukt](#)
-  [Lijnen zijn onvolledig of ontbreken \(Windows\)](#)

- ■ [Afbeeldingen zijn onvolledig of ontbreken \(Windows\)](#)
- ■ [Inktvlekken / Gekruld papier](#)
- ■ [Papier vertoont vlekken / Papieroppervlak vertoont krassen](#)
- ■ [Vegen op de achterzijde van het papier](#)
- ■ [Kleuren zijn ongelijkmatig of vertonen strepen](#)



Het afdrukken wordt niet voltooid



Controle 1 Selecteer de instelling die ervoor zorgt dat afdrukgegevens niet worden gecomprimeerd. (Windows)

Het afdrukresultaat kan verbeteren als u in de toepassing die u gebruikt de instelling selecteert die zorgt dat afdrukgegevens niet worden gecomprimeerd.

Klik op **Afdrukopties (Print Options)** op het tabblad **Pagina-instelling (Page Setup)** van het printerstuurprogramma. Schakel het selectievakje **Toepassingen mogen afdrukgegevens niet comprimeren (Do not allow application software to compress print data)** in en klik op **OK**.

* Schakel het selectievakje uit nadat het afdrukken is voltooid.

Controle 2 Zijn de afdrukgegevens extreem groot? (Windows)

Klik op **Afdrukopties (Print Options)** op het tabblad **Pagina-instelling (Page Setup)** van het printerstuurprogramma. Stel in het dialoogvenster dat wordt weergegeven de optie **Verlies van afdrukgegevens voorkomen (Prevention of Print Data Loss)** in op **Aan (On)**.

* Hierdoor kan de afdrukkwaliteit afnemen.

Controle 3 De vaste schijf heeft mogelijk onvoldoende vrije ruimte om de taak op te slaan.

Verwijder onnodige bestanden om schijfruimte vrij te maken.



Een deel van de pagina wordt niet afgedrukt (Windows)



Controle Gebruikt u automatisch dubbelzijdig afdrukken?

Als u automatisch dubbelzijdig afdrukken gebruikt, is het afdrukgebied boven aan de pagina 2 mm / 0,08 inch korter dan normaal.

Daardoor wordt de onderzijde van de pagina mogelijk niet afgedrukt. U voorkomt dit door gereduceerd afdrukken te selecteren in het printerstuurprogramma.

»» Belangrijk

- Als het afdrukformaat wordt verkleind, kan dit van invloed zijn op de indeling van het document.

Als de toepassing waarmee u het document hebt gemaakt een zoomfunctie heeft, stelt u het verkleinde formaat in de toepassing in.

1. Open het eigenschappenvenster van het printerstuurprogramma.
 - [Het eigenschappenvenster van het printerstuurprogramma openen](#)
2. Schakel het selectievakje **Dubbelzijdig afdrukken (Duplex Printing)** op het tabblad **Pagina-instelling (Page Setup)** in.
3. Klik op **Afdrukgebied instellen (Print Area Setup)** en selecteer **Gereduceerd afdrukken (Use reduced printing)**.



Papier is leeg/Afdrukken zijn onduidelijk/Onjuiste kleuren/ Zichtbare witte strepen

❖ Papier is leeg



❖ Afdrukken zijn onduidelijk

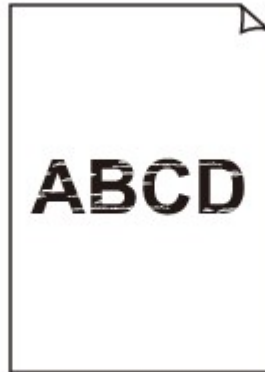

❖ Onjuiste kleuren

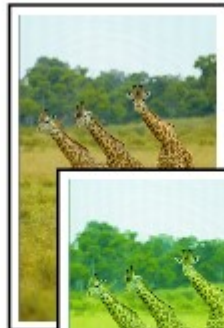

Zichtbare witte strepen

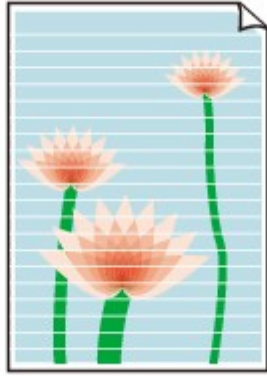

A

Controle 1 Controleer de instellingen voor papier en afdrukkwaliteit.

- [Afdrukresultaten zijn niet naar behoren](#)

Controle 2 Controleer de status van de inkt tanks. Vervang de inkt tank als de inkt op is.

- [Inkt tanks vervangen](#)

Controle 3 Druk het controleraster voor de spuitopeningen af en voer eventueel noodzakelijk onderhoud uit, zoals het reinigen van de printkop.

Druk het controleraster voor spuitopeningen af om te bepalen of de inkt op de juiste wijze uit de spuitopeningen van de printkop wordt gespoten.

Raadpleeg [Als afdrukken vaag of ongelijkmatig zijn](#) voor informatie over het afdrukken van het controleraster voor de spuitopeningen, het reinigen van de printkop en het uitvoeren van een diepte-reiniging van de printkop.

- Als het controleraster voor de spuitopeningen niet correct wordt afgedrukt:

Controleer of de inkt tank van de problematische kleur leeg is.

Als de inkt tank niet leeg is, voert u een reiniging van de printkop uit en probeert u het controleraster voor de spuitopeningen opnieuw af te drukken.

- Als het probleem niet is opgelost nadat u de printkop tweemaal hebt gereinigd:

Voer een diepte-reiniging van de printkop uit.

Als het probleem niet is opgelost na een diepte-reiniging van de printkop, zet u de printer uit en voert u na 24 uur nogmaals een diepte-reiniging van de printkop uit. Trek de stekker er niet uit wanneer u de printer uitschakelt.

- Als het probleem niet is opgelost nadat u tweemaal een dieptereiniging van de printkop hebt uitgevoerd:

Als het probleem nog niet is verholpen na een diepte-reiniging van de printkop, is de printkop mogelijk beschadigd. Neem contact op met het dichtstbijzijnde Canon-servicecentrum om een reparatie aan te vragen.

Controle 4 Als u papier met één bedrukbare zijde gebruikt, controleer dan of het papier met de bedrukbare zijde naar beneden is geplaatst.

Als u afdrukt op de verkeerde zijde van dit soort papier, kunnen de afdrucken onduidelijk worden of kan de kwaliteit minder worden.

Plaats papier met de afdrukszijde naar beneden.

Raadpleeg de instructiehandleiding bij het papier voor meer informatie over de bedrukbare zijde.

- **Raadpleeg ook de volgende gedeelten als u gaat kopiëren:**

Controle 5 Is de glasplaat of het glas van de ADF vuil?

Reinig de glasplaat of het glas van de ADF.

■ [De glasplaat en de documentklep reinigen](#)

►► Opmerking

- Als het glas van de ADF vuil is, verschijnen zwarte strepen op het papier, zoals in de onderstaande afbeelding.



Controle 6 Controleer of het origineel correct op de glasplaat of in de ADF is geplaatst.

■ [Originelen plaatsen](#)

Controle 7 Is het originele document met de juiste zijde omhoog/omlaag op de glasplaat geplaatst?

Wanneer u het origineel op de glasplaat legt, moet de te kopiëren zijde omlaag zijn gericht. Wanneer u het origineel in de ADF plaatst, moet de te kopiëren zijde omhoog zijn gericht.

Controle 8 Hebt u een afdruk gekopieerd die met deze printer is gemaakt?

Als u een afdruk die is gemaakt met deze printer, als origineel gebruikt, kan de afdrukkwaliteit afnemen, afhankelijk van de staat van het origineel.

Druk rechtstreeks af vanaf de printer of druk, indien mogelijk, nogmaals af vanaf de computer.



Lijnen worden verkeerd afgedrukt



Controle 1 Controleer de instellingen voor papier en afdrukkwaliteit.

- [Afdrukresultaten zijn niet naar behoren](#)

Controle 2 Lijn de printkop uit.

Als de afgedrukte lijnen niet evenwijdig zijn of als u niet tevreden bent over de afdrukresultaten, dient u de positie van de printkop aan te passen.

- [De Printkop uitlijnen](#)

»»» Opmerking

- Als het probleem niet is opgelost nadat u de printkop hebt uitgelijnd, voert u een handmatige uitlijning van de printkop uit. Zie [De printkop handmatig uitlijnen](#).

Controle 3 Verhoog de afdrukkwaliteit en probeer opnieuw af te drukken.

Stel de afdrukkwaliteit hoger in met het bedieningspaneel of in het printerstuurprogramma. Hierdoor kunnen de afdrukresultaten verbeteren.

Controle 4 Als lijnen niet evenwijdig lopen bij handmatig dubbelzijdig afdrukken, gebruikt u automatisch dubbelzijdig afdrukken. (Windows)



Lijnen zijn onvolledig of ontbreken (Windows)



Controle 1 Gebruikt u de functie Pagina-indeling afdrukken of Bindmarge?

Als de functie Pagina-indeling afdrukken of Bindmarge wordt gebruikt, worden dunne lijnen mogelijk niet afgedrukt. Probeer de lijnen in het document dikker te maken.

Controle 2 Zijn de afdrukgegevens extreem groot?

Klik op **Afdrukopties (Print Options)** op het tabblad **Pagina-instelling (Page Setup)** van het printerstuurprogramma. Stel in het dialoogvenster dat wordt weergegeven de optie **Verlies van afdrukgegevens voorkomen (Prevention of Print Data Loss)** in op **Aan (On)**.

* Hierdoor kan de afdrukkwaliteit afnemen.



Afbeeldingen zijn onvolledig of ontbreken (Windows)



Controle 1 Selecteer de instelling die ervoor zorgt dat afdrukgegevens niet worden gecomprimeerd.

Het afdrukresultaat kan verbeteren als u in de toepassing die u gebruikt de instelling selecteert die zorgt dat afdrukgegevens niet worden gecomprimeerd.

Klik op **Afdrukopties (Print Options)** op het tabblad **Pagina-instelling (Page Setup)** van het printerstuurprogramma. Schakel het selectievakje **Toepassingen mogen afdrukgegevens niet comprimeren (Do not allow application software to compress print data)** in en klik op **OK**.

* Schakel het selectievakje uit nadat het afdrukken is voltooid.

Controle 2 Zijn de afdrukgegevens extreem groot?

Klik op **Afdrukopties (Print Options)** op het tabblad **Pagina-instelling (Page Setup)** van het printerstuurprogramma. Stel in het dialoogvenster dat wordt weergegeven de optie **Verlies van afdrukgegevens voorkomen (Prevention of Print Data Loss)** in op **Aan (On)**.

* Hierdoor kan de afdrukkwaliteit afnemen.



Inktvlekken / Gekruild papier

Inktvlekken



Gekruild papier



Controle 1 Controleer de instellingen voor papier en afdrukkwaliteit.

- [Afdrukresultaten zijn niet naar behoren](#)

Controle 2 Als de intensiteit te hoog is ingesteld, verlaagt u de intensiteit en probeert u opnieuw af te drukken.

Als u afdrukt op normaal papier met een hoge intensiteit, absorbeert het papier mogelijk te veel inkt. Hierdoor kan het gaan golven en kan er papierschuring ontstaan.

- Afdrukken vanaf de computer

Controleer de instelling voor de intensiteit in het printerstuurprogramma.

- Voor Windows:

- [De intensiteit aanpassen](#)

- Voor Mac OS:

- De intensiteit aanpassen

- Kopiëren

- [Items voor kopiëren instellen](#)

Controle 3 Gebruik fotopapier om foto's af te drukken.

Als u gegevens afdrukt met een hoge kleurverzadiging, zoals foto's of afbeeldingen met donkere kleuren, raden we het gebruik van Glossy Foto Papier Extra II of ander speciaal papier van Canon aan.

- [Ondersteunde mediumtypen](#)



Papier vertoont vlekken / Papieroppervlak vertoont krassen

Papier vertoont vlekken

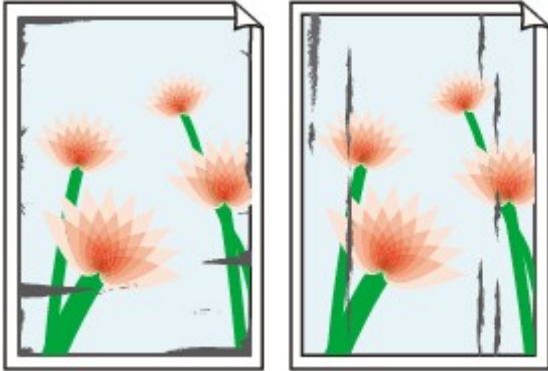

Vlekkerige randen

Vlekkerig papier



Papieroppervlak vertoont krassen



Controle 1 Controleer de instellingen voor papier en afdrukkwaliteit.

■ [Afdrukresultaten zijn niet naar behoren](#)

Controle 2 Controleer het papertype.

Zorg dat u het juiste papier gebruikt voor datgene wat u afdrukt.

■ [Ondersteunde mediumtypen](#)

Controle 3 Herstel het gekrulde papier voordat u het papier plaatst.

Als u Photo Paper Plus Halfglans gebruikt, plaatst u telkens één vel papier ook al is het gekruld. Als u dit papier oprolt in de tegenovergestelde richting om het plat te maken, kan het papieroppervlak scheuren en de afdrukkwaliteit afnemen.

Het is raadzaam ongebruikt papier weer in het pak te doen en liggend op te bergen.

- Gewoon papier

Draai het papier om en plaats het zodanig dat het aan de andere kant bedrukt wordt.

- Ander papier

Als de hoeken van het papier meer dan 3 mm/0,1 inch (A) omhoog krullen, kan de afdruk vlekken vertonen of kan het papier onjuist worden ingevoerd. Volg de onderstaande aanwijzingen om het gekrulde papier recht te maken.



1. Rol het papier op tegen de richting van de krul in, zoals hieronder wordt weergegeven.

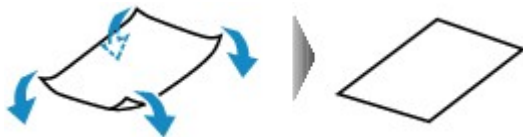

2. Controleer of het papier nu vlak is.

Het is raadzaam om teruggekruld papier met een vel tegelijk in te voeren.

►► Opmerking

- Afhankelijk van het papiertype kan het papier besmeurd raken of niet goed worden ingevoerd, ook al krult het papier niet naar binnen. Volg de onderstaande instructies om het papier maximaal 3 mm/0,1 inch (B) naar buiten te krullen voordat u gaat afdrukken. Hiermee wordt het afdrukresultaat mogelijk verbeterd.

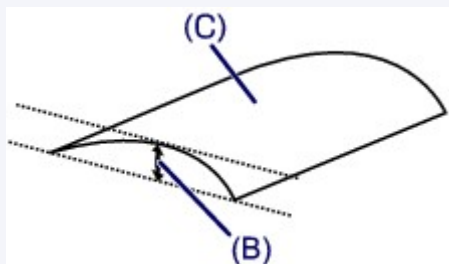

(C) Afdrukszijde

Het is raadzaam om papier dat naar buiten krult met één vel tegelijk in te voeren.

Controle 4 Stel de printer zo in dat papierschuring wordt voorkomen.

Als u de instelling voor het voorkomen van papierschuring aanpast, wordt de afstand tussen de printkop en het papier groter gemaakt. Als u merkt dat de printkop over het papier schuurt, zelfs wanneer het mediumtype juist is ingesteld voor het papier, stelt u de printer via het bedieningspaneel of de computer in op het voorkomen van papierschuring.

Hierdoor kan de afdruksnelheid afnemen.

* Maak deze instelling ongedaan nadat u klaar bent met afdrukken. Zo niet, dan wordt dit toegepast op volgende afdruktaken.

- Vanaf het bedieningspaneel

Druk op de knop **HOME**, selecteer **Instellen (Setup)**, **Apparaatinstellingen (Device settings)** en **Afdrukinstellingen (Print settings)** en stel **Papierschuring voorkomen (Prevent paper abrasion)** in op **AAN (ON)**.

■ [Instellingen wijzigen vanaf het bedieningspaneel](#)

- Vanaf de computer
 - Voor Windows:

Open het eigenschappenvenster van het printerstuurprogramma, selecteer **Aangepaste instellingen (Custom Settings)** op het tabblad **Onderhoud (Maintenance)**, schakel het selectievakje **Schuring van papier voorkomen (Prevent paper abrasion)** in en klik op **OK**.

Zie [Het eigenschappenvenster van het printerstuurprogramma openen](#) voor informatie over het openen van het eigenschappenvenster van het printerstuurprogramma.

- Voor Mac OS:

Selecteer **Aangepaste instellingen (Custom Settings)** in het pop-upmenu van Canon IJ Printer Utility, schakel het selectievakje **Schuring van papier voorkomen (Prevent paper abrasion)** in en klik op **Toepassen (Apply)**.

Zie Canon IJ Printer Utility openen als u Canon IJ Printer Utility wilt openen.

Controle 5 Als de intensiteit te hoog is ingesteld, verlaagt u de intensiteit en probeert u opnieuw af te drukken.

Als u afdrukt op normaal papier met een hoge intensiteit, absorbeert het papier mogelijk te veel inkt. Hierdoor kan het gaan golven en kan er papierschuring ontstaan.

- Afdrukken vanaf de computer

Controleer de instelling voor de intensiteit in het printerstuurprogramma.

- Voor Windows:

■ [De intensiteit aanpassen](#)

- Voor Mac OS:

■ De intensiteit aanpassen

- Kopiëren

■ [Items voor kopiëren instellen](#)

Controle 6 Druk niet af buiten het aanbevolen afdrukgebied.

Als u buiten het aanbevolen afdrukgebied van het papier afdrukt, kunnen er inktvlekken ontstaan op de onderste rand van het papier.

Wijzig het formaat van het document met toepassingssoftware.

■ [Afdrukgebied](#)

Controle 7 Is de glasplaat of het glas van de ADF vuil?

Reinig de glasplaat of het glas van de ADF.

■ [De glasplaat en de documentklep reinigen](#)

▶▶▶ **Opmerking**

- Als het glas van de ADF vuil is, verschijnen zwarte strepen op het papier, zoals in de onderstaande afbeelding.



Controle 8 Is de papierinvoerrol vuil?

Reinig de papierinvoerrol.

- [Papierinvoerrollen reinigen](#)

»»» Opmerking

- Als u de papierinvoerrol reinigt, slijt deze. Reinig de rol daarom alleen als dat nodig is.

Controle 9 Is de printer van binnen vuil?

Bij dubbelzijdig afdrukken kan er inkt in het binnenste van de printer terechtkomen, waardoor de afdruk vlekken kan vertonen.

Reinig de onderste plaat om de printer van binnen schoon te maken.

- [De binnenkant van het apparaat reinigen \(reiniging onderste plaat\)](#)

»»» Opmerking

- Stel het juiste papierformaat in om vlekken binnen in de printer te voorkomen.

Controle 10 Stel een langere droogtijd voor inkt in.

Zo kan het afgedrukte oppervlak opdrogen en worden vlekken en krassen voorkomen.

- Voor Windows:
 1. Zorg dat de printer is ingeschakeld.
 2. Open het eigenschappenvenster van het printerstuurprogramma.
 - [Het eigenschappenvenster van het printerstuurprogramma openen](#)
 3. Klik op het tabblad **Onderhoud (Maintenance)** op **Aangepaste instellingen (Custom Settings)**.
 4. Stel de wachttijd in met behulp van de schuifregelaar **Droogtijd inkt (Ink Drying Wait Time)** en klik op **OK**.
 5. Controleer het bericht en klik op **OK**.
- Voor Mac OS:
 1. Zorg dat de printer is ingeschakeld.
 2. Open Canon IJ Printer Utility.
 - [Canon IJ Printer Utility openen](#)
 3. Selecteer **Aangepaste instellingen (Custom Settings)** in het pop-upmenu.
 4. Stel de wachttijd in met behulp van de schuifregelaar **Droogtijd inkt: (Ink Drying Wait Time:)** en klik op **Toepassen (Apply)**.
 5. Controleer het bericht en klik op **OK**.



Vegen op de achterzijde van het papier

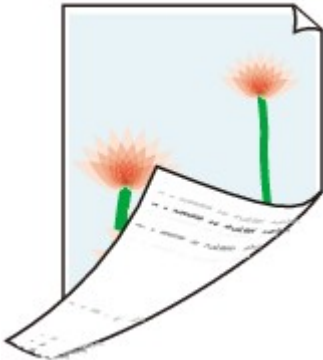

Controle 1 Controleer de instellingen voor papier en afdrukkwaliteit.

- [Afdrukresultaten zijn niet naar behoren](#)

Controle 2 Maak de binnenzijde van de printer schoon door een reiniging van de onderste plaat uit te voeren.

- [De binnenkant van het apparaat reinigen \(reiniging onderste plaat\)](#)

»» Opmerking

- Als u dubbelzijdig afdrukt of te veel afdrukt, kan er inkt in het binnenste van de printer terechtkomen.



Kleuren zijn ongelijkmatig of vertonen strepen

Kleuren zijn ongelijkmatig



Kleuren vertonen strepen

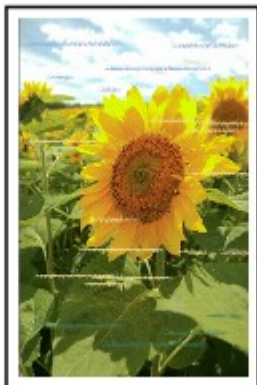

Controle 1 Controleer de instellingen voor papier en afdrukkwaliteit.

 [Afdrukresultaten zijn niet naar behoren](#)

Controle 2 Druk het controleraster voor de spuitopeningen af en voer eventueel noodzakelijk onderhoud uit, zoals het reinigen van de printkop.

Druk het controleraster voor spuitopeningen af om te bepalen of de inkt op de juiste wijze uit de spuitopeningen van de printkop wordt gespoten.

Raadpleeg [Als afdrukken vaag of ongelijkmatig zijn](#) voor informatie over het afdrukken van het controleraster voor de spuitopeningen, het reinigen van de printkop en het uitvoeren van een diepte-reiniging van de printkop.

- Als het controleraster voor de spuitopeningen niet correct wordt afgedrukt:

Controleer of de inkttank van de problematische kleur leeg is.

Als de inkttank niet leeg is, voert u een reiniging van de printkop uit en probeert u het controleraster voor de spuitopeningen opnieuw af te drukken.

- Als het probleem niet is opgelost nadat u de printkop tweemaal hebt gereinigd:

Voer een diepte-reiniging van de printkop uit.

Als het probleem niet is opgelost na een diepte-reiniging van de printkop, zet u de printer uit en voert u na 24 uur nogmaals een diepte-reiniging van de printkop uit. Trek de stekker er niet uit wanneer u de printer uitschakelt.

- Als het probleem niet is opgelost nadat u tweemaal een dieptereiniging van de printkop hebt uitgevoerd:

Als het probleem nog niet is verholpen na een diepte-reiniging van de printkop, is de printkop mogelijk beschadigd. Neem contact op met het dichtstbijzijnde Canon-servicecentrum om een reparatie aan te vragen.

Controle 3 Lijn de printkop uit.

■ [De Printkop uitlijnen](#)

»» Opmerking

- Als het probleem niet is opgelost nadat u de printkop hebt uitgelijnd, voert u een handmatige uitlijning van de printkop uit. Zie [De printkop handmatig uitlijnen](#).



Er wordt geen inkt toegevoerd



Controle 1 Is de inkt op?

Controleer de ondersteuningscode op het aanraakscherm en neem de juiste maatregelen om het probleem op te lossen.

■ [Lijst met ondersteuningscodes voor fouten](#)

Controle 2 Zijn de spuitopeningen van de printkop verstopt?

Druk het controleraster voor spuitopeningen af om te bepalen of de inkt op de juiste wijze uit de spuitopeningen van de printkop wordt gespoten.

Raadpleeg [Als afdrukken vaag of ongelijkmatig zijn](#) voor informatie over het afdrukken van het controleraster voor de spuitopeningen, het reinigen van de printkop en het uitvoeren van een diepte-reiniging van de printkop.

- Als het controleraster voor de spuitopeningen niet correct wordt afgedrukt:

Controleer of de inkttank van de problematische kleur leeg is.

Als de inkttank niet leeg is, voert u een reiniging van de printkop uit en probeert u het controleraster voor de spuitopeningen opnieuw af te drukken.

- Als het probleem niet is opgelost nadat u de printkop tweemaal hebt gereinigd:

Voer een diepte-reiniging van de printkop uit.

Als het probleem niet is opgelost na een diepte-reiniging van de printkop, zet u de printer uit en voert u na 24 uur nogmaals een diepte-reiniging van de printkop uit. Trek de stekker er niet uit wanneer u de printer uitschakelt.

- Als het probleem niet is opgelost nadat u tweemaal een dieptereiniging van de printkop hebt uitgevoerd:

Als het probleem nog niet is verholpen na een diepte-reiniging van de printkop, is de printkop mogelijk beschadigd. Neem contact op met het dichtstbijzijnde Canon-servicecentrum om een reparatie aan te vragen.



Papier wordt niet correct ingevoerd/Fout vanwege 'geen papier'



Controle 1 Zorg dat er papier is geplaatst.

■ [Papier plaatsen](#)

Controle 2 Let op het volgende wanneer u papier plaatst.

- Als u twee of meer vellen papier plaatst, moet u het papier uitwaaiëren voordat u het plaatst. Wanneer u papier plaatst terwijl er nog papier is achtergebleven in de cassette, moet u het resterende papier en het nieuw geplaatste papier uitwaaiëren voordat u het plaatst.



- Als u twee of meer vellen papier plaatst, moet u de vellen precies op elkaar leggen voordat u het papier plaatst.
- Als u twee of meer vellen papier plaatst, moet u ervoor zorgen dat de stapel papier de maximumcapaciteit van het apparaat niet overschrijdt.

Bij de maximumcapaciteit wordt het papier echter mogelijk niet correct ingevoerd, afhankelijk van de papiersoort of de omgevingsomstandigheden (zeer hoge of lage temperaturen en luchtvochtigheid). Plaats in dergelijke gevallen per keer minder papier dan de helft van de maximumcapaciteit.

- Plaats het papier altijd in de lengterichting, ongeacht de afdrukrichting.

■ [Papier plaatsen](#)

»»» **Belangrijk**

- Als u papier in de cassette plaatst, verschuift u de papiergeleider op de voorzijde, zodat deze is uitgelijnd met de bijbehorende markering voor het paginaformaat. Plaats het papier met de afdrukzijde OMLAAG, plaats de papierstapel in het midden van de cassette en schuif de papiergeleiders tegen de zijkanten van het papier.

■ [Papier plaatsen](#)

Controle 3 Is het papier dik of gekruld?

■ [Niet-ondersteunde mediumtypen](#)

Controle 4 Let op het volgende wanneer u briefkaarten of enveloppen plaatst:

- Als een briefkaart gekruld is, wordt deze mogelijk niet correct ingevoerd, ook al overschrijdt de stapel papier de maximumcapaciteit niet.

Plaats Japanse briefkaarten met de kolom voor de postcode naar het uiteinde van cassette 1 gericht.

- Als u wilt afdrukken op enveloppen, raadpleegt u [Papier plaatsen](#) en bereidt u de enveloppen voor.

Plaats de enveloppen nadat u deze hebt voorbereid in de lengterichting in de printer. Als u de enveloppen in de breedterichting plaatst, worden ze niet goed ingevoerd.

Controle 5 Zorg dat de instellingen voor het mediumtype en het papierformaat overeenkomen met het geplaatste papier.

Controle 6 Reinig de papierinvoerrol.

- [Papierinvoerrollen reinigen](#)

▶▶▶ **Opmerking**

- Als u de papierinvoerrol reinigt, slijt deze. Reinig de rol daarom alleen als dat nodig is.

Controle 7 Als er twee of meer vellen tegelijk worden ingevoerd vanuit de cassette moet u de binnenzijde van de cassette reinigen.

Raadpleeg [Cassettekussentjes reinigen](#) voor meer informatie over het reinigen van de binnenkant van de cassette.

Als de bovenstaande maatregelen het probleem niet verhelpen, neemt u contact op met het dichtstbijzijnde Canon-servicecentrum om een reparatie aan te vragen.



Problemen met automatisch dubbelzijdig afdrukken



Controle 1 Is automatisch dubbelzijdig afdrukken geselecteerd?

- Voor Windows:

Zorg dat de selectievakjes **Dubbelzijdig afdrukken (Duplex Printing)** en **Automatisch (Automatic)** op het tabblad **Pagina-instelling (Page Setup)** van het eigenschappenvenster van het printerstuurprogramma zijn ingeschakeld.

[Dubbelzijdig afdrukken](#)

- Voor Mac OS:

Controleer of het selectievakje **Dubbelzijdig (Two-Sided)** is ingeschakeld in het dialoogvenster Afdrukken.

Dubbelzijdig afdrukken

Controle 2 Zorg dat het formaat van het geplaatste papier geschikt is voor automatisch dubbelzijdig afdrukken.

Geschikte papierformaten voor automatisch dubbelzijdig afdrukken zijn A4 en Letter.

Plaats papier van een geschikt formaat en tik op **OK** op het aanraakscherm.

Controle 3 Zorg dat de instelling voor het papierformaat correct is.

Zorg dat het ingestelde papierformaat geschikt is voor automatisch dubbelzijdig afdrukken.

Controleer de instelling voor papierformaat in de toepassing.

Controleer vervolgens de instelling voor papierformaat in het printerstuurprogramma.

- Voor Windows:

Controleer de instelling voor **Paginaformaat (Page Size)** op het tabblad **Pagina-instelling (Page Setup)** in het eigenschappenvenster van het printerstuurprogramma.

- Voor Mac OS:

Controleer **Papierformaat (Paper Size)** in het dialoogvenster Pagina-instelling.

►► Opmerking

- Mogelijk wordt automatisch dubbelzijdig afdrukken in bepaalde versies van een toepassing niet ondersteund.

Controle 4 Zorg dat de instelling voor mediumtype correct is.

Zorg dat het ingestelde mediumtype geschikt is voor automatisch dubbelzijdig afdrukken.

- Voor Windows:

Controleer of het geplaatste papier geschikt is voor automatisch dubbelzijdig afdrucken op het tabblad **Afdruk (Main)** van het eigenschappenvenster van het printerstuurprogramma.

- Voor Mac OS:

Controleer of het geplaatste papier geschikt is voor automatisch dubbelzijdig afdrucken op het tabblad **Kwaliteit en media (Quality & Media)** van het dialoogvenster Afdrukken.

»» Opmerking

- Voor Windows:

Volg de onderstaande procedure om te schakelen naar handmatig dubbelzijdig afdrucken.

Open het eigenschappenvenster van het printerstuurprogramma, schakel het selectievakje **Automatisch (Automatic)** op het tabblad **Pagina-instelling (Page Setup)** uit en druk opnieuw af.

Als u handmatig dubbelzijdig afdrukt, moet u met het volgende rekening houden.

- Als u drie of meer pagina's van een document wilt afdrucken met handmatig dubbelzijdig afdrucken, wordt eerst afgedrukt op de ene kant van elk vel. Draai het papier om en plaats het opnieuw om af te drukken op de andere kant. Wijzig de volgorde van de vellen niet.
- De procedure voor het omdraaien van het papier is afhankelijk van de nietzijde en de afdrukrichting. Volg de aanwijzingen op het scherm.

- Voor Mac OS:

Handmatig dubbelzijdig afdrucken is niet beschikbaar.



Het kopiëren/afdrukken stopt



Controle 1 Is er papier geplaatst?

Zorg dat er papier is geplaatst.

Plaats zo nodig papier.

Controle 2 Bevatten de af te drukken documenten veel foto's of illustraties?

Het duurt even voordat de printer en de computer grote bestanden zoals foto's of andere afbeeldingen verwerkt hebben. Het kan dan lijken alsof de printer het niet doet.

Als u gegevens afdruckt waarbij voortdurend veel inkt op normaal papier wordt gebruikt, zal de printer bovendien af en toe een pauze inlassen. Wacht in beide gevallen totdat dit proces is voltooid.

Opmerking

- Als u een document afdruckt met een groot afdruckgebied of meerdere exemplaren afdruckt, wordt het afdruckken soms stopgezet om de inkt te laten drogen.

Controle 3 Heeft de printer gedurende langere tijd doorlopend afgedrukt?

Als de printer gedurende langere tijd doorlopend heeft afgedrukt, kunnen de printkop of andere onderdelen oververhit raken. De printer kan aan het einde van een regel gedurende een bepaalde tijd stoppen en vervolgens het afdruckken weer hervatten.

Wacht in dit geval enige tijd zonder iets te doen. Als het afdruckken niet wordt hervat, onderbreekt u de afdrucktaak en schakelt u de printer ten minste 15 minuten uit.

Let op

- De printkop en het omringende gebied kunnen extreem heet worden. Raak de printkop en de nabijgelegen onderdelen niet aan.



Kan niet afdrukken met AirPrint



Controle 1 Zorg dat de printer is ingeschakeld.

Als de printer is ingeschakeld, schakelt u deze uit en weer in en controleert u of het probleem is opgelost.

Controle 2 Wanneer u afdrukt via een LAN, zorgt u ervoor dat de printer via het LAN is verbonden met hetzelfde netwerksubnet als het AirPrint-compatibele apparaat.

Controle 3 Zorg dat de printer voldoende papier en inkt heeft.

Controle 4 Controleer of er geen foutbericht wordt weergegeven op het aanraakscherm van de printer.

Als het probleem niet is opgelost, gebruikt u het printerstuurprogramma op de computer om af te drukken en controleert u of het document normaal door de printer kan worden afgedrukt.

Scanproblemen (Windows)

- ▶ **Scanproblemen**
- ▶ **Scanresultaten zijn niet naar behoren**
- ▶ **Problemen met software**
- ▶ **Foutberichten van IJ Scan Utility**
- ▶ **Foutberichten van ScanGear (scannerstuurprogramma)**

Scanproblemen

- De scanner werkt niet
- ScanGear (scannerstuurprogramma) start niet
- Er verschijnt een foutbericht en het scherm van ScanGear (scannerstuurprogramma) wordt niet weergegeven
- Kan niet meerdere originelen tegelijk scannen
- Lage scansnelheid
- Er wordt een bericht weergegeven dat er onvoldoende geheugen is
- De computer loopt vast tijdens het scannen
- De scanner werkt niet nadat een upgrade van Windows is uitgevoerd
- De gescande afbeelding kan niet worden geopend



De scanner werkt niet



Controle 1 Zorg dat uw scanner of printer is ingeschakeld.

Controle 2 Sluit de USB-kabel aan op een andere USB-poort van de computer.

Controle 3 Als de USB-kabel is aangesloten op een USB-hub, verwijdert u de kabel uit de USB-hub en sluit u deze aan op een USB-poort van de computer.

Controle 4 Start de computer opnieuw op.



ScanGear (scannerstuurprogramma) start niet



Controle 1 Zorg dat MP Drivers is geïnstalleerd.

Installeer MP Drivers vanaf de installatie-cd-rom of onze website als het nog niet is geïnstalleerd.

Controle 2 Selecteer uw scanner of printer in het menu van de toepassing.

»» Belangrijk

- Als uw scanner- of printernaam meerdere keren wordt weergegeven, selecteert u de naam waarin WIA niet voorkomt.

»» Opmerking

- Deze bewerking kan per toepassing verschillen.
- Gebruik het WIA-stuurprogramma tijdens het scannen vanuit een WIA-compatibele toepassing.

■ [Scannen met WIA-stuurprogramma](#)

Controle 3 Controleer of de toepassing TWAIN ondersteunt.

U kunt ScanGear (scannerstuurprogramma) niet starten vanuit toepassingen die TWAIN niet ondersteunen.

Controle 4 Scan de afbeeldingen met IJ Scan Utility en open de bestanden in uw toepassing.



Er verschijnt een foutbericht en het scherm van ScanGear (scannerstuurprogramma) wordt niet weergegeven



Controle 1 Zorg dat uw scanner of printer is ingeschakeld.

Controle 2 Zet de scanner of printer uit, sluit de USB-kabel opnieuw aan en sluit het netsnoer weer aan.

Controle 3 Sluit de USB-kabel aan op een andere USB-poort van de computer.

Controle 4 Als de USB-kabel is aangesloten op een USB-hub, verwijdert u de kabel uit de USB-hub en sluit u deze aan op een USB-poort van de computer.

Controle 5 Zorg dat MP Drivers is geïnstalleerd.

Installeer MP Drivers vanaf de installatie-cd-rom of onze website als het nog niet is geïnstalleerd.

Controle 6 Selecteer uw scanner of printer in het menu van de toepassing.

»»» **Opmerking**

- Deze bewerking kan per toepassing verschillen.

Controle 7 Controleer of de toepassing TWAIN ondersteunt.

U kunt ScanGear (scannerstuurprogramma) niet starten vanuit toepassingen die TWAIN niet ondersteunen.

Controle 8 Sluit ScanGear af als het vanuit een andere toepassing wordt uitgevoerd.



Kan niet meerdere originelen tegelijk scannen



Controle 1 Controleer of de items correct zijn geplaatst.

- [Originelen plaatsen \(scannen vanaf een computer\)](#)

Controle 2 Controleer of u één item goed kunt scannen.

Bepaalde toepassingen bieden geen ondersteuning voor het scannen van meerdere documenten. Scan in dat geval elk document afzonderlijk.



Lage scansnelheid



Controle 1 Als u de afbeelding wilt weergeven op een monitor, stelt u de uitvoerresolutie in op ongeveer 150 dpi. Voor afdrucken stelt u de resolutie in op ongeveer 300 dpi.

■ [Resolutie](#)

Controle 2 Stel **Correctie van vervaging (Fading Correction)**, **Correctie van korreligheid (Grain Correction)** en dergelijke in op **Geen (None)**.

Raadpleeg voor meer informatie 'Instellingen voor afbeeldingen' voor uw model vanuit de startpagina van de *Online handleiding*.

Controle 3 Schakel in IJ Scan Utility het selectievakje **Scheve tekstdocumenten corrigeren (Correct slanted text document)/De afdrukstand van tekstdocumenten detecteren en afbeeldingen roteren (Detect the orientation of text document and rotate image)** uit en voer de scan nogmaals uit.

■ [Dialogvenster Instellingen \(Document scannen\)](#)

■ [Dialogvenster Instellingen \(Aangepast scannen\)](#)



Er wordt een bericht weergegeven dat er onvoldoende geheugen is



Controle 1 Sluit andere toepassingen en probeer het opnieuw.

Controle 2 Verlaag de resolutie of het uitvoerformaat en voer de scan opnieuw uit.

■ [Resolutie](#)



De computer loopt vast tijdens het scannen



Controle 1 Start de computer opnieuw op, verlaag de uitvoerresolutie in ScanGear (scannerstuurprogramma) en scan het document nogmaals.

Raadpleeg voor meer informatie 'Instellingen voor uitvoer' voor uw model vanuit de startpagina van de *Online handleiding*.

Controle 2 Verwijder overbodige bestanden om voldoende ruimte op de hard disk vrij te maken en scan het document nogmaals.

Er kan een foutbericht worden weergegeven als er onvoldoende vaste schijfruimte is om de afbeelding te scannen en op te slaan doordat de afbeelding te groot is (bijvoorbeeld bij het scannen van een groot item bij een hoge resolutie).

Controle 3 Geef bij **Map voor de opslag van tijdelijke bestanden (Folder to Save Temporary Files)** in IJ Scan Utility een map op een station met voldoende vrije ruimte op.

■ [Dialogvenster Instellingen \(Algemene instellingen\)](#)

Controle 4 Mogelijk zijn er meerdere apparaten aangesloten op USB-poorten.

Verbreek de verbinding van andere apparaten dan uw scanner of printer.



De scanner werkt niet nadat een upgrade van Windows is uitgevoerd



Controle Koppel de USB-kabel los. Verwijder vervolgens MP Drivers en IJ Scan Utility en installeer deze opnieuw.

Stap 1: verwijder MP Drivers.

Raadpleeg [Onnodige MP Drivers verwijderen](#) voor informatie over het verwijderen van MP Drivers.

Stap 2: verwijder IJ Scan Utility.

1. Klik op **Configuratiescherm (Control Panel) > Programma's (Programs) > Programma's en onderdelen (Programs and Features)**.
2. Selecteer **Canon IJ Scan Utility** en klik vervolgens op **Verwijderen/wijzigen (Uninstall/Change)**.
3. Klik op **Ja (Yes)** wanneer u om bevestiging wordt gevraagd.
4. Klik op **OK** wanneer het verwijderen is voltooid.

IJ Scan Utility wordt verwijderd.

»» Opmerking

- Er wordt wellicht een bevestigings- of waarschuwingsvenster weergegeven bij het installeren, verwijderen of starten van software.
Dit dialoogvenster verschijnt wanneer beheerdersrechten zijn vereist voor het uitvoeren van een taak. Als u bent aangemeld bij een beheerdersaccount, volgt u de aanwijzingen op het scherm.

Stap 3: installeer MP Drivers en IJ Scan Utility opnieuw.

Installeer MP Drivers en IJ Scan Utility opnieuw vanaf de installatie-cd-rom of onze website.



De gescande afbeelding kan niet worden geopend



Controle Als de gegevensindeling niet door de toepassing wordt ondersteund, scant u de afbeelding opnieuw en selecteert u een veelgebruikte gegevensindeling zoals JPEG bij het opslaan.

Raadpleeg de handleiding van de toepassing voor meer informatie. Als u vragen hebt, kunt u contact opnemen met de fabrikant van de toepassing.

Scanresultaten zijn niet naar behoren

- **Er treedt moiré op in de scanresultaten**
- **Scankwaliteit (afbeelding op het scherm) is slecht**
- **De gescande afbeelding wordt omringd door extra witruimte**
- **Kan niet scannen met de juiste afmetingen**
- **Bij scannen vanaf het Bedieningspaneel kan de positie of de grootte van de afbeelding niet goed worden vastgesteld**
- **Origineel is juist geplaatst, maar de gescande afbeelding is scheef**
- **De gescande afbeelding wordt vergroot of verkleind weergegeven op het computerscherm**



Er treedt moiré op in de scanresultaten



Controle 1 verhoog de scanresolutie.

■ [Resolutie](#)

Controle 2 Neem de volgende maatregelen en scan opnieuw.

- Breng een van de volgende instellingen aan in het dialoogvenster **Instellingen (Document scannen) (Settings (Document Scan))**, **Instellingen (Aangepast scannen) (Settings (Custom Scan))**, **Instellingen (Scannen en samenvoegen) (Settings (Scan and Stitch))**, **Instellingen (OCR) (Settings (OCR))** of **Instellingen (E-mail) (Settings (E-mail))** van IJ Scan Utility en scan vervolgens vanuit het hoofdscherm van IJ Scan Utility.
 - Stel **Bron selecteren (Select Source)** in op **Tijdschrift (Magazine)** en stel **Kleurenmodus (Color Mode)** in op **Kleur (Color)**
 - Schakel het selectievakje **Moiré reduceren (Reduce moire)** in bij **Instellingen voor het verwerken van afbeeldingen (Image Processing Settings)**

■ [Dialoogvenster Instellingen \(Document scannen\)](#)

■ [Dialoogvenster Instellingen \(Aangepast scannen\)](#)

■ [Dialoogvenster Instellingen \(Scannen en samenvoegen\)](#)

■ [Dialoogvenster Instellingen \(OCR\)](#)

■ [Dialoogvenster Instellingen \(E-mail\)](#)

- Selecteer **Tijdschrift (kleur) (Magazine (Color))** voor **Bron selecteren (Select Source)** op het tabblad **Basismodus (Basic Mode)** van ScanGear (scannerstuurprogramma).

Raadpleeg voor meer informatie 'Tabblad Basismodus' voor uw model vanuit de startpagina van de *Online handleiding*.

- Stel **Moiré-reductie (Descreen)** bij **Instellingen voor afbeeldingen (Image Settings)** op het tabblad **Geavanceerde modus (Advanced Mode)** van het dialoogvenster ScanGear in op **AAN (ON)**.

Raadpleeg voor meer informatie 'Instellingen voor afbeeldingen' voor uw model vanuit de startpagina van de *Online handleiding*.

»» Opmerking

- Als moiré optreedt wanneer u een afgedrukte digitale foto scant, neemt u de bovenstaande maatregelen en scant u opnieuw.



Scankwaliteit (afbeelding op het scherm) is slecht



Controle 1 Als de afbeelding rafelig is, verhoogt u de scanresolutie of selecteert u **TIFF** of **PNG** bij **Gegevensindeling (Data Format)** in het dialoogvenster Instellingen.

■ [Resolutie](#)

■ [Dialoogvenster Instellingen](#)

Controle 2 Stel het weergaveformaat in op 100%.

In bepaalde toepassingen worden te kleine weergaveformaten niet duidelijk weergegeven.

Controle 3 Als moiré (streeppatroon) ontstaat, neemt u de volgende maatregelen en probeert u het opnieuw.

- Stel een van de volgende instellingen in het dialoogvenster **Instellingen (Document scannen) (Settings (Document Scan))**, **Instellingen (Aangepast scannen) (Settings (Custom Scan))** of **Instellingen (Scannen en samenvoegen) (Settings (Scan and Stitch))** van IJ Scan Utility in en scan vervolgens vanaf het hoofdscherm van IJ Scan Utility.
 - Stel **Bron selecteren (Select Source)** in op **Tijdschrift (Magazine)** en stel **Kleurenmodus (Color Mode)** in op **Kleur (Color)**
 - Schakel het selectievakje **Moiré reduceren (Reduce moire)** in bij **Instellingen voor het verwerken van afbeeldingen (Image Processing Settings)**

■ [Dialoogvenster Instellingen \(Document scannen\)](#)

■ [Dialoogvenster Instellingen \(Aangepast scannen\)](#)

■ [Dialoogvenster Instellingen \(Scannen en samenvoegen\)](#)

- Selecteer **Tijdschrift (kleur) (Magazine (Color))** voor **Bron selecteren (Select Source)** op het tabblad **Basismodus (Basic Mode)** van ScanGear (scannerstuurprogramma).

Raadpleeg voor meer informatie 'Tabblad Basismodus' voor uw model vanuit de startpagina van de *Online handleiding*.

- Stel **Moiré-reductie (Descreen)** bij **Instellingen voor afbeeldingen (Image Settings)** op het tabblad **Geavanceerde modus (Advanced Mode)** van het dialoogvenster ScanGear in op **AAN (ON)**.

Raadpleeg voor meer informatie 'Instellingen voor afbeeldingen' voor uw model vanuit de startpagina van de *Online handleiding*.

►► Opmerking

- Als moiré optreedt wanneer u een afgedrukte digitale foto scant, neemt u de bovenstaande maatregelen en scant u opnieuw.

Controle 4 Controleer de kleurdiepte van het beeldscherm.

Raadpleeg de Help van Windows of de handleiding van het beeldscherm voor informatie over het controleren van de kleurdiepte van het beeldscherm.

Controle 5 Maak de glasplaat en de documentklep schoon.

Controle 6 Als het document in slechte staat is (bijvoorbeeld vuil of vervaagd), schakelt u **Stof en krassen reduceren (Reduce Dust and Scratches)**, **Correctie van vervaging (Fading Correction)**, **Correctie van korreligheid (Grain Correction)** en dergelijke bij **Instellingen voor afbeeldingen (Image Settings)** op het tabblad **Geavanceerde modus (Advanced Mode)** van ScanGear in.

Raadpleeg voor meer informatie 'Instellingen voor afbeeldingen' voor uw model vanuit de startpagina van de *Online handleiding*.

Controle 7 Als de kleurtint van afbeeldingen afwijkt van het originele document, neemt u de volgende maatregelen en probeert u het opnieuw.

- Stel **Beeldaanpassing (Image Adjustment)** bij **Instellingen voor afbeeldingen (Image Settings)** op het tabblad **Geavanceerde modus (Advanced Mode)** van ScanGear in op **Geen (None)**.

Raadpleeg voor meer informatie 'Instellingen voor afbeeldingen' voor uw model vanuit de startpagina van de *Online handleiding*.

- Stel **Kleurafstemming (Color Matching)** in op het tabblad **Kleurinstellingen (Color Settings)** van het dialoogvenster **Voorkeuren (Preferences)** van ScanGear.

Raadpleeg voor meer informatie 'Tabblad Kleurinstellingen' voor uw model vanuit de startpagina van de *Online handleiding*.



De gescande afbeelding wordt omringd door extra witruimte



Controle Het scangebied opgeven.



Klik op  (Automatisch bijsnijden) in de volledige afbeeldingsweergave van ScanGear (scannerstuurprogramma) om automatisch het bijsnijdkader (scangebied) voor de toepasselijke itemgrootte weer te geven.

U kunt het scangebied ook handmatig opgeven in de miniatuurweergave, of wanneer er witte marges rond het item zijn (bijvoorbeeld op foto's) of wanneer u aangepaste bijsnijdkaders wilt maken.

■ [Bijsnijdkaders aanpassen in het venster Afbeelding samenvoegen](#)

»» Opmerking

- Raadpleeg 'Bijsnijdkaders aanpassen (ScanGear)' voor uw model vanuit de startpagina van de *Online handleiding* voor informatie over het aanpassen van bijsnijdkaders met ScanGear (scannerstuurprogramma).



Kan niet scannen met de juiste afmetingen



Controle Controleer of de items correct zijn geplaatst.

- [Originelen plaatsen \(scannen vanaf een computer\)](#)



Bij scannen vanaf het Bedieningspaneel kan de positie of de grootte van de afbeelding niet goed worden vastgesteld



Controle 1 Controleer of de items correct zijn geplaatst.

- [Originelen plaatsen \(scannen vanaf een computer\)](#)

Controle 2 Controleer of de instellingen overeenkomen met het te scannen item.

Als u niet correct kunt scannen door het type item automatisch te detecteren, geeft u het type en de grootte van het item op.

Wanneer u scant via het bedieningspaneel:

Raadpleeg [Items instellen voor scannen met het bedieningspaneel](#) voor de instellingsitems wanneer u scant vanaf het bedieningspaneel.

Wanneer u scant met IJ Scan Utility:

- [Documenten scannen](#)
- [Foto's scannen](#)
- [Scannen met voorkeursinstellingen](#)



Origineel is juist geplaatst, maar de gescande afbeelding is scheef



Controle Als Document of **Tijdschrift (Magazine)** is geselecteerd voor **Bron selecteren (Select Source)**, schakelt u het selectievakje **Scheve tekstdocumenten corrigeren (Correct slanted text document)** uit en scant u het item opnieuw.

- [Dialogvenster Instellingen \(Document scannen\)](#)
- [Dialogvenster Instellingen \(Aangepast scannen\)](#)



De gescande afbeelding wordt vergroot of verkleind weergegeven op het computerscherm



Controle 1 Wijzig de weergave-instelling in de toepassing.

Raadpleeg de handleiding van de toepassing voor meer informatie. Als u vragen hebt, kunt u contact opnemen met de fabrikant van de toepassing.

▶▶ Opmerking

- U kunt het afbeeldingsformaat niet verkleinen in Paint. Als u het weergaveformaat wilt verkleinen, opent u de afbeeldingen in een toepassing.

Controle 2 Wijzig de resolutie-instelling in ScanGear (scannerstuurprogramma) en voer de scan opnieuw uit.

Hoe hoger de resolutie, hoe groter de afbeelding.

■ [Resolutie](#)

Problemen met software

- ▶ De e-mailclient die u wilt gebruiken, wordt niet weergegeven in het scherm waarin u een e-mailclient kunt selecteren



De e-mailclient die u wilt gebruiken, wordt niet weergegeven in het scherm waarin u een e-mailclient kunt selecteren



Controle Controleer of de MAPI van de e-mailclient is ingeschakeld.

Raadpleeg de handleiding van de e-mailclient voor het instellen van MAPI.

Als het probleem niet is opgelost wanneer MAPI is ingeschakeld, selecteert u **Geen (handmatig toevoegen) (None (Attach Manually))** in het scherm voor het selecteren van een e-mailclient en wijst u de afbeelding handmatig aan de uitgaande e-mail toe.

Foutberichten van IJ Scan Utility

Als een foutbericht voor IJ Scan Utility wordt weergegeven, controleert u de foutcode en voert u de bijbehorende oplossing uit.

Foutcode	Foutbericht	Oplossing
152	Er is onvoldoende geheugen beschikbaar. Sluit andere programma's af om de beschikbare hoeveelheid geheugen te verhogen.	<ul style="list-style-type: none"> Er is onvoldoende geheugen beschikbaar om IJ Scan Utility te starten. Sluit andere toepassingen.
153	De afbeelding die u probeert te scannen, heeft een grootte die niet met het opgegeven programma kan worden geopend. Wijzig de instellingen om de afbeeldingsgrootte te reduceren.	<ul style="list-style-type: none"> Verlaag de resolutie of het uitvoerformaat en voer de scan opnieuw uit.
201	Een vereist bestand is mogelijk beschadigd of ontbreekt, of de instellingen zijn incorrect. Probeer de installatie opnieuw uit te voeren.	<ul style="list-style-type: none"> Verwijder MP Drivers en installeer MP Drivers daarna opnieuw vanaf de installatie-cd-rom of onze website. Raadpleeg Onnodige MP Drivers verwijderen voor informatie over het verwijderen van MP Drivers.
202	Er is een interne fout opgetreden. Neem de volgende maatregelen. - Controleer de scannerstatus. - Start de scanner opnieuw. - Start de computer opnieuw op en probeer het nogmaals. - Installeer het scannerstuurprogramma opnieuw.	<ul style="list-style-type: none"> Er is een interne fout opgetreden. Neem de volgende maatregelen. <ul style="list-style-type: none"> Controleer de scannerstatus. Start de scanner opnieuw op. Start de computer opnieuw op en probeer het nogmaals. Installeer MP Drivers opnieuw.
230	Er is geen scannerstuurprogramma geïnstalleerd dat deze software ondersteunt. Installeer het en probeer het opnieuw.	<ul style="list-style-type: none"> Installeer MP Drivers opnieuw vanaf de installatie-cd-rom of onze website.
231	Kan de scan niet voltooien. Er is onvoldoende schijfruimte vrij.	<ul style="list-style-type: none"> Verwijder overbodige bestanden van de vaste schijf en scan opnieuw.
232	Kan het bestand niet opslaan. De schijf is beveiligd tegen schrijven. Annuleer de beveiliging of gebruik een andere schijf.	<ul style="list-style-type: none"> Annuleer de schrijfbeveiliging op de schijf.
234	Deze scanfunctie wordt niet ondersteund door het geselecteerde model. Selecteer een andere scanfunctie.	<ul style="list-style-type: none"> Selecteer een andere scanfunctie.

242	Kan het bestand niet schrijven.	<ul style="list-style-type: none"> Controleer de toegangsrechten voor de map bij Map voor de opslag van tijdelijke bestanden (Folder to Save Temporary Files) in het dialoogvenster Instellingen (Algemene instellingen) (Settings (General Settings)) of Opslaan in (Save in) in het bijbehorende dialoogvenster Instellingen.
243	Kan het bestand niet lezen.	<ul style="list-style-type: none"> Controleer de toegangsrechten voor de map bij Map voor de opslag van tijdelijke bestanden (Folder to Save Temporary Files) in het dialoogvenster Instellingen (Algemene instellingen) (Settings (General Settings)) of Opslaan in (Save in) in het bijbehorende dialoogvenster Instellingen.
244	U beschikt niet over de vereiste toegangsrechten voor de opgegeven map.	<ul style="list-style-type: none"> Verleen toegangsmachtigingen tot de opgegeven map.
245	<p>Tekst niet kan worden gedetecteerd. Controleer of de volgende omstandigheden niet van toepassing zijn.</p> <ul style="list-style-type: none"> - De instelling voor Documenttaal komt niet overeen met de documenttaal. - Het document bevat geen tekst. - Er wordt tekst gescand die niet wordt ondersteund voor detectie. 	<ul style="list-style-type: none"> Zorg dat Documenttaal (Document Language) in het dialoogvenster Instellingen (Algemene instellingen) (Settings (General Settings)) overeenkomt met de documenttaal. Controleer of het document tekst bevat.

Foutberichten van ScanGear (scannerstuurprogramma)

Als een foutbericht voor ScanGear (scannerstuurprogramma) wordt weergegeven, controleert u de foutcode en voert u de bijbehorende oplossing uit.

Foutcode	Foutbericht	Oplossing
1 4 10 122 151 175 176 177	Fout in scanner. Zet de scanner uit en volg de aanwijzingen in de handleiding op. Het scannerstuurprogramma wordt gesloten.	<ul style="list-style-type: none"> Controleer of de scanner of printer correct op de computer is aangesloten. Verwijder MP Drivers en installeer MP Drivers daarna opnieuw vanaf de installatie-cd-rom of onze website. Raadpleeg Onnodige MP Drivers verwijderen voor informatie over het verwijderen van MP Drivers. De scanner of printer is mogelijk beschadigd. Start de computer opnieuw op en sluit de scanner of printer opnieuw aan. Als hetzelfde foutbericht nog steeds wordt weergegeven, neemt u contact op met het servicecentrum.
140	Printer is in gebruik of er is een fout opgetreden. Controleer de status. Het scannerstuurprogramma wordt gesloten.	<ul style="list-style-type: none"> Wacht totdat het apparaat klaar is met de bewerking en scan vervolgens.
145	Kan niet communiceren met de scanner om deze redenen: - Scanner is uitgeschakeld. - Scanner is niet verbonden. (Wanneer u deze in een LAN gebruikt, is de scanner niet verbonden met het LAN.) Controleer dit en probeer het opnieuw. Het scannerstuurprogramma wordt gesloten.	<ul style="list-style-type: none"> Zorg dat uw scanner of printer is ingeschakeld. Verwijder MP Drivers en installeer MP Drivers daarna opnieuw vanaf de installatie-cd-rom of onze website. Raadpleeg Onnodige MP Drivers verwijderen voor informatie over het verwijderen van MP Drivers.
155	Er is geen communicatie met de scanner mogelijk. De kabel is niet goed aangesloten of de scanner is uitgeschakeld. Controleer de status. Het scannerstuurprogramma wordt gesloten.	<ul style="list-style-type: none"> Zorg dat de geselecteerde toepassingsbron correct is. Raadpleeg de handleiding van de toepassing voor meer informatie.
156	Kan niet communiceren met de scanner om deze redenen: - Scanner is uitgeschakeld. - USB-kabel is niet aangesloten. Controleer dit en probeer het opnieuw. Het scannerstuurprogramma wordt gesloten.	<ul style="list-style-type: none"> Controleer de printerstatus. Bij een USB-verbinding controleert u de aansluiting van de USB-kabel en sluit u deze zo nodig opnieuw aan. Bij een netwerkverbinding controleert u de verbindingstatus en
157	Kan niet communiceren met de scanner om deze redenen: - Scanner is uitgeschakeld.	

	<ul style="list-style-type: none"> - (Bij gebruik van een bedrade LAN-verbinding) De scanner is niet verbonden met het bedrade LAN. - (Bij gebruik van een draadloze LAN-verbinding) De signaalsterkte is zwak vanwege obstakels. - De netwerkverbinding is beveiligd met behulp van beveiligingssoftware. - Er is een andere scanner in het netwerk geselecteerd. <p>Controleer dit en probeer het opnieuw. Klik op [Scanner selecteren] om een andere scanner te selecteren. Het scannerstuurprogramma wordt gesloten.</p>	<p>maakt u zo nodig opnieuw verbinding.</p> <ul style="list-style-type: none"> • Bij een netwerkverbinding geeft u de scanner op die u wilt gebruiken met IJ Network Scanner Selector EX. <p>Raadpleeg 'Scaninstellingen voor het netwerk' voor de instellingsprocedure.</p>
152	<p>Onvoldoende geheugen. Vergroot het beschikbare geheugen. Het scannerstuurprogramma wordt gesloten.</p>	<ul style="list-style-type: none"> • Er is onvoldoende geheugen beschikbaar om ScanGear (scannerstuurprogramma) te starten. Sluit andere toepassingen.
201	<p>Een vereist bestand is mogelijk beschadigd of ontbreekt, of de instellingen zijn incorrect. Probeer de installatie opnieuw uit te voeren. Het scannerstuurprogramma wordt gesloten.</p>	<ul style="list-style-type: none"> • Verwijder MP Drivers en installeer MP Drivers daarna opnieuw vanaf de installatie-cd-rom of onze website. <p>Raadpleeg Onnodige MP Drivers verwijderen voor informatie over het verwijderen van MP Drivers.</p>
202	<p>Er is een interne fout opgetreden. Het scannerstuurprogramma wordt gesloten. Neem de volgende maatregelen.</p> <ul style="list-style-type: none"> - Controleer de scannerstatus. - Start de scanner opnieuw. - Start de computer opnieuw op en probeer het nogmaals. - Installeer het scannerstuurprogramma opnieuw. 	<ul style="list-style-type: none"> • Er is een interne fout opgetreden. Neem de volgende maatregelen. <ul style="list-style-type: none"> ◦ Controleer de scannerstatus. ◦ Start de scanner opnieuw op. ◦ Start de computer opnieuw op en probeer het nogmaals. ◦ Installeer MP Drivers opnieuw. • Klik op Configuratiescherm (Control Panel) > Systeem en beveiliging (System and Security) Systeembeheer (Administrative Tools) en dubbelklik op Services om te controleren of WIA (Windows Image Acquisition) actief is of is gestart. • Andere stuurprogramma's kunnen de werking verstoren. Verwijder overbodige stuurprogramma's. • De toepassing voldoet mogelijk niet volledig aan TWAIN. Scan met een andere toepassing.
203	<p>Er is niet voldoende geheugen beschikbaar om de scan te voltooien. Het scannerstuurprogramma wordt gesloten.</p>	<ul style="list-style-type: none"> • Verwijder overbodige bestanden van de vaste schijf en scan opnieuw.

206	De scanner is niet beschikbaar wanneer deze wordt gebruikt door een andere toepassing of gebruiker.	<ul style="list-style-type: none"> • Sluit ScanGear als dit in gebruik is.
207	Geen scanner geselecteerd. Klik op [Scanner selecteren] om een scanner te selecteren. Het scannerstuurprogramma wordt gesloten.	<ul style="list-style-type: none"> • Bij een netwerkverbinding geeft u de scanner op die u wilt gebruiken met IJ Network Scanner Selector EX. <p>Raadpleeg 'Scaninstellingen voor het netwerk' voor de instellingsprocedure.</p>
208	IJ Network Scanner Selector kan niet worden gevonden. Installeer het scannerstuurprogramma opnieuw. Het scannerstuurprogramma wordt gesloten.	<ul style="list-style-type: none"> • Verwijder MP Drivers en installeer MP Drivers daarna opnieuw vanaf de installatie-cd-rom of onze website. <p>Raadpleeg Onnodige MP Drivers verwijderen voor informatie over het verwijderen van MP Drivers.</p>
250	Er trad een fout op. Schakel het apparaat uit en weer aan. Het scannerstuurprogramma wordt gesloten.	<ul style="list-style-type: none"> • Schakel het apparaat uit en weer aan.
252	Kan het bestand niet schrijven of lezen.	<ul style="list-style-type: none"> • Sluit actieve toepassingen, controleer of er voldoende vrije ruimte op de vaste schijf is en scan opnieuw.

Faxproblemen

- **Problemen met het verzenden van faxen**
- **Problemen met het ontvangen van faxen**
- **Kan geen duidelijke faxen verzenden**
- **Problemen met de telefoon**

Problemen met het verzenden van faxen

- **Kan geen faxen verzenden**
- **Sequentiële uitzending via nummerherhaling werkt niet of u kunt niet kiezen door nummers in te voeren**
- **Er treden vaak fouten op bij het verzenden van faxen**



Kan geen faxen verzenden



Controle 1 Is het apparaat ingeschakeld?

- U kunt geen faxen verzenden als de stroom is uitgeschakeld. Druk op de knop **AAN (ON)** om de stroom in te schakelen.
- Als u de stekker uit het stopcontact haalt zonder het apparaat uit te schakelen (het **AAN/UIT (POWER)**-lampje brandt), wordt het apparaat automatisch ingeschakeld als u de stekker weer in het stopcontact steekt.
- Als u de stekker uit het stopcontact haalt nadat u op de **AAN (ON)**-knop hebt gedrukt om het apparaat uit te schakelen (het **AAN/UIT (POWER)**-lampje is uit), steekt u de stekker weer in het stopcontact en drukt u op de knop **AAN (ON)** om het apparaat weer in te schakelen.
- Als de stroom is uitgeschakeld als gevolg van een stroomstoring, schakelt deze automatisch weer in wanneer de stroomstoring is opgelost.

»» Belangrijk

- Controleer of het **AAN/UIT (POWER)**-lampje uit is voordat u de stekker uit het stopcontact haalt, en trek de stekker er dan pas uit.

Als er een stroomstoring optreedt of als u het netsnoer loskoppelt, worden alle faxen in het printergeheugen verwijderd.

Raadpleeg [Het apparaat loskoppelen](#) voor meer informatie over het loskoppelen van het netsnoer.

»» Opmerking

- Als de faxen die in het printergeheugen zijn opgeslagen, zijn gewist na een stroomstoring of nadat u de stekker uit het stopcontact hebt gehaald, wordt een lijst met faxen die uit het printergeheugen zijn gewist (RAPPORT OVER GEHEUGEN WISSEN (MEMORY CLEAR REPORT)) afgedrukt nadat u de printer hebt ingeschakeld.

Zie [Overzicht van rapporten en lijsten](#) voor meer informatie.

Controle 2 Wordt het document verzonden vanuit het geheugen of wordt de fax ontvangen in het geheugen?

Wanneer het bericht voor verzenden/ontvangen op het stand-byscherm voor faxen wordt weergegeven, wordt er een fax verzonden uit/ontvangen in het geheugen van de printer. Wacht totdat de verzending/ontvangst is voltooid.

Controle 3 Is het geheugen van de printer vol?

Maak geheugen vrij en verzend de fax opnieuw.

- [Document opgeslagen in printergeheugen](#)

Controle 4 Is het juiste type telefoonlijn ingesteld?

Controleer de instellingen voor het type telefoonlijn en wijzig deze zo nodig.

- [Het telefoonlijntype instellen](#)

Controle 5 Is Instelling handsfreetoets (Hook key setting) ingesteld op Uitschakelen (Disable)?

Wanneer u een fax handmatig wilt verzenden, kiest u het nummer terwijl **Inschak. (Enable)** is geselecteerd voor **Instelling handsfreetoets (Hook key setting)** bij **Beveiligingsbeheer (Security control)** onder **Faxinstellingen (FAX settings)** of kiest u het nummer met de telefoon die is aangesloten op de printer.

- [Faxinstellingen](#)

Controle 6 Is Kiestoondetectie (Dial tone detect) ingesteld op AAN (ON)?

Probeer de fax na een tijdje opnieuw te verzenden.

Als u nog steeds geen fax kunt verzenden, selecteert u **UIT (OFF)** voor **Kiestoondetectie (Dial tone detect)** in **Geavance. FAX-instellingen (Advanced FAX settings)** onder **Faxinstellingen (FAX settings)**.

- [Faxinstellingen](#)

Controle 7 Is het faxnummer correct geregistreerd in het telefoonboek van de printer?

Controleer het fax-/telefoonnummer van de ontvanger, corrigeer het geregistreerde fax-/telefoonnummer in het telefoonboek van de printer en verzend het document opnieuw.

- [Geregistreerde gegevens wijzigen](#)

»»» Opmerking

- U kunt de geregistreerde gegevens in het telefoonboek van de printer controleren door de LIJST MET TEL.NRS. ONTVANGERS (RECIPIENT TELEPHONE NUMBER LIST) af te drukken.

- [Overzicht van rapporten en lijsten](#)

Controle 8 Treedt er een fout op tijdens het verzenden?

- Controleer of er een bericht wordt weergegeven op het stand-byscherm voor faxen. Controleer de oorzaak wanneer er een bericht wordt weergegeven op het stand-byscherm voor faxen.

- [Er wordt een bericht voor faxen weergegeven op het stand-byscherm voor faxen](#)

- Druk het ACT. RAPPORT (ACTIVITY REPORT) af en controleer op fouten.

- [Overzicht van rapporten en lijsten](#)

Controle 9 Is het document juist geplaatst?

Verwijder het document en plaats het opnieuw op de glasplaat of in de ADF.

- [Originelen plaatsen](#)

Controle 10 Treedt er een printerfout op?

Controleer of er een foutbericht wordt weergegeven op het aanraakscherm. Controleer de oorzaak wanneer er een foutbericht wordt weergegeven op het aanraakscherm.

Raadpleeg [Lijst met ondersteuningscodes voor fouten](#) wanneer een foutbericht met een ondersteuningscode wordt weergegeven.

Raadpleeg [Er wordt een bericht weergegeven](#) wanneer een foutbericht zonder ondersteuningscode wordt weergegeven.

Als u haast heeft, kunt u op de knop **Stoppen (Stop)** drukken om het bericht te sluiten en vervolgens de fax verzenden.

Controle 11 Is de telefoonlijn correct aangesloten?

Verbind de telefoonkabel opnieuw met de telefoonaansluiting.

■ [De telefoonlijn aansluiten](#)

Als de telefoonlijn correct is verbonden, is er een probleem met de telefoonlijn. Neem contact op met uw telefoonmaatschappij en de fabrikant van uw toestel- of telefoonadapter.



Sequentiële uitzending via nummerherhaling werkt niet of u kunt niet kiezen door nummers in te voeren



Controle Hebt u al een ontvanger geselecteerd in de belgeschiedenis of hebt u al een nummer gekozen door de fax-/telefoonnummers in te voeren?

U kunt één ontvanger kiezen door deze te selecteren in de belgeschiedenis of door de fax-/telefoonnummers in te voeren als ontvanger voor de sequentiële uitzending.

Als u het nummer al hebt gekozen via de belgeschiedenis of door de fax-/telefoonnummers in te voeren, selecteert u de ontvanger in het telefoonboek van de printer.



Er treden vaak fouten op bij het verzenden van faxen



Controle Controleer de aansluiting en de kwaliteit van de verbinding.

Als de verbinding slecht is, kan de fout mogelijk worden opgelost door de startsnelheid voor verzenden lager in te stellen.

Verlaag de beginsnelheid van de overdracht via **TX-startsnelheid (TX start speed)** bij **Geavanc. communicatie-instell. (Adv. communication settings)** in **Geavanc. FAX-instellingen (Advanced FAX settings)** onder **Faxinstellingen (FAX settings)**.

■ [Faxinstellingen](#)

Problemen met het ontvangen van faxen

- **Kan geen faxen ontvangen of afdrukken**
- **Printer schakelt niet automatisch tussen spraak- en faxoproepen**
- **De kwaliteit van ontvangen faxen is laag**
- **Kan geen kleurenfax ontvangen**
- **Er treden vaak fouten op bij het ontvangen van faxen**



Kan geen faxen ontvangen of afdrukken



Controle 1 Is het apparaat ingeschakeld?

- U kunt geen faxen ontvangen als de stroom is uitgeschakeld. Druk op de knop **AAN (ON)** om de stroom in te schakelen.
- Als u de stekker uit het stopcontact haalt zonder het apparaat uit te schakelen (het **AAN/UIT (POWER)**-lampje brandt), wordt het apparaat automatisch ingeschakeld als u de stekker weer in het stopcontact steekt.
- Als u de stekker uit het stopcontact haalt nadat u op de **AAN (ON)**-knop hebt gedrukt om het apparaat uit te schakelen (het **AAN/UIT (POWER)**-lampje is uit), steekt u de stekker weer in het stopcontact en drukt u op de knop **AAN (ON)** om het apparaat weer in te schakelen.
- Als de stroom is uitgeschakeld als gevolg van een stroomstoring, schakelt deze automatisch weer in wanneer de stroomstoring is opgelost.

»»» Belangrijk

- Controleer of het **AAN/UIT (POWER)**-lampje uit is voordat u de stekker uit het stopcontact haalt, en trek de stekker er dan pas uit.

Als er een stroomstoring optreedt of als u het netsnoer loskoppelt, worden alle faxen in het printergeheugen verwijderd.

Raadpleeg [Het apparaat loskoppelen](#) voor meer informatie over het loskoppelen van het netsnoer.

»»» Opmerking

- Als de faxen die in het printergeheugen zijn opgeslagen, zijn gewist na een stroomstoring of nadat u de stekker uit het stopcontact hebt gehaald, wordt een lijst met faxen die uit het printergeheugen zijn gewist (RAPPORT OVER GEHEUGEN WISSEN (MEMORY CLEAR REPORT)) afgedrukt nadat u de printer hebt ingeschakeld.

Zie [Overzicht van rapporten en lijsten](#) voor meer informatie.

Controle 2 Is het geheugen van de printer vol?

Druk de ontvangen faxen die in het printergeheugen zijn opgeslagen af, sla ze op het USB-flashstation op of stuur ze door naar de gedeelde map op de computer. Verwijder ze daarna uit het printergeheugen en vraag of de afzender de faxen opnieuw wil verzenden.

■ [Document opgeslagen in printergeheugen](#)

Controle 3 Treedt er een fout op tijdens de ontvangst?

- Controleer of er een bericht wordt weergegeven op het stand-byscherm voor faxen. Controleer de oorzaak wanneer er een bericht wordt weergegeven op het stand-byscherm voor faxen.

■ [Er wordt een bericht voor faxen weergegeven op het stand-byscherm voor faxen](#)

- Druk het ACT. RAPPORT (ACTIVITY REPORT) af en controleer op fouten.

■ [Overzicht van rapporten en lijsten](#)

Controle 4 Is de telefoonkabel verbonden met de aansluiting voor extern apparaat?

Verbind de telefoonkabel weer met de telefoonaansluiting.

■ [De telefoonlijn aansluiten](#)

Controle 5 Is er een ander papierformaat geplaatst dan is opgegeven voor **Pg.form. (Page size)** bij **Instellingen voor faxpapier (FAX paper settings)**?

Als er voor het afdrukken van faxen een ander formaat papier is geplaatst dan is opgegeven bij **Pg.form. (Page size)**, worden de ontvangen faxen niet afgedrukt, maar opgeslagen in het geheugen van de printer (Geheugenontvangst). Plaats papier van hetzelfde formaat dat is opgegeven bij **Pg.form. (Page size)** en tik vervolgens op **OK** op het aanraakscherm.

Controle 6 Is er papier geplaatst?

Als er geen papier is geplaatst, worden ontvangen faxen opgeslagen in het geheugen van de printer zonder dat ze worden afgedrukt (Geheugenontvangst). Plaats papier en tik vervolgens op **OK** op het aanraakscherm.

Controle 7 Is de hoeveelheid resterende inkt voldoende om een fax af te drukken?

Als de resterende hoeveelheid inkt onvoldoende is om af te drukken, worden ontvangen faxen niet afgedrukt, maar opgeslagen in het geheugen van de printer (Geheugenontvangst). Vervang de inkttank en druk vervolgens de faxen in het geheugen van de printer af.

■ [Document opgeslagen in printergeheugen](#)

»»» Opmerking

- Als de printer bezig was met het ontvangen van faxen in de faxmodus, wordt het afdrukken automatisch gestart zodra de inkttank is vervangen.

■ [Inkttanks vervangen](#)

- Wanneer de printer faxen in zwart-wit ontvangt in het printergeheugen terwijl **Dub.zijdig (2-sided)** is geselecteerd voor **Dub.zijdigInst.afdr. (2-sidedPrintSetting)** bij **Instellingen voor faxpapier (FAX paper settings)**, kunnen de faxen wellicht worden afgedrukt als **Enk.zijd (1-sided)** wordt geselecteerd.
- U kunt de printer zo instellen dat ontvangen faxen geforceerd worden afgedrukt, zelfs als de inkt op is.

Stel **Afdrukken bij geen inkt (Print when out of ink)** bij **Automatische afdrুকinstellingen (Auto print settings)** onder **Faxinstellingen (FAX settings)** in op **Afdrukken (Print)**.

Het kan echter zijn dat de fax deels of in zijn geheel niet wordt afgedrukt omdat de inkt op is.

Bovendien wordt de inhoud van de fax niet opgeslagen in het geheugen van de printer.

Als de inkt al op is, raden wij u aan om **Niet afdrukken (Do not print)** te selecteren voor **Ontvangen documenten (Received documents)** bij **Automatische afdrুকinstellingen (Auto print settings)** onder **Faxinstellingen (FAX settings)** om de ontvangen fax op te slaan in het geheugen van de printer. Nadat u de inkttank hebt vervangen en **Afdrukken (Print)** hebt geselecteerd voor **Ontvangen documenten (Received documents)** bij **Automatische afdrুকinstellingen (Auto print settings)**, wordt de fax die in het printergeheugen is opgeslagen, automatisch afgedrukt.

■ [Faxinstellingen](#)

Controle 8 Is de printer ingesteld op de juiste ontvangstmodus?

Controleer de instellingen voor de ontvangstmodus en pas deze desgewenst aan het type verbinding aan.

■ [De ontvangstmodus instellen](#)

Controle 9 Is **Faxontvangst geweigerd (FAX reception reject)** ingesteld op **AAN (ON)**?

Selecteer **UIT (OFF)** voor **Faxontvangst geweigerd (FAX reception reject)** bij **Beveiligingsbeheer (Security control)** onder **Faxinstellingen (FAX settings)**.

Zie [Faxontvangst weigeren](#) voor meer informatie over het instellen hiervan.

Controle 10 Zijn er instellingsitems ingesteld op **Weigeren (Reject)** bij **Weigering beller (Caller rejection)**?

Als u **Weigeren (Reject)** selecteert voor instellingsitems bij **Weigering beller (Caller rejection)** in **Beveiligingsbeheer (Security control)** onder **Faxinstellingen (FAX settings)**, weigert de printer oproepen voor instellingsitems die zijn ingesteld op **Weigeren (Reject)**.

Zie [Oproepen weigeren op basis van nummerherkenning](#) voor meer informatie over het instellen hiervan.



Printer schakelt niet automatisch tussen spraak- en faxoproepen



Controle Is de ontvangstmodus ingesteld op **Modus Alleen faxen (FAX only mode)**?

Als **Modus Alleen faxen (FAX only mode)** is geselecteerd voor **Instellingen ontvangstmodus (Receive mode settings)**, kan het apparaat niet automatisch schakelen tussen spraak- en faxoproepen.

Stel de ontvangstmodus in op **Modus Telefoonprioriteit (TEL priority mode)**, **DRPD*1** of **Netwerkschakelaar (Network switch)*2**.

Als de ontvangstmodus is ingesteld op **Modus Telefoonprioriteit (TEL priority mode)** en er een antwoordapparaat op de printer is aangesloten, controleert u of het juiste bericht wordt afgespeeld wanneer het antwoordapparaat opneemt.

■ [De ontvangstmodus instellen](#)

*1 Deze instellingen zijn alleen beschikbaar in de VS en Canada.

*2 Deze instelling is mogelijk niet beschikbaar, afhankelijk van het land of de regio van aankoop.



De kwaliteit van ontvangen faxen is laag



Controle 1 Controleer de scaninstellingen van het faxapparaat van de afzender.

Vraag of de afzender de scaninstellingen van het faxapparaat wil aanpassen.

Controle 2 Is **ECM RX** ingesteld op **UIT (OFF)**?

Selecteer **AAN (ON)** voor **ECM RX** in **Geavanc. communicatie-instell. (Adv. communication settings)** bij **Geavanc. FAX-instellingen (Advanced FAX settings)** onder **Faxinstellingen (FAX settings)**.

Als **ECM RX** is ingeschakeld, verstuurt het faxapparaat van de afzender de fax automatisch opnieuw met gecorrigeerde fouten.

■ [Faxinstellingen](#)

Controle 3 Is het originele document of het scanoppervlak van het faxapparaat van de afzender vuil?

De beeldkwaliteit van de fax wordt vooral bepaald door het faxapparaat van de afzender. Neem contact op met de afzender en vraag of deze wil controleren of het scanoppervlak van het faxapparaat schoon is.

Controle 4 Is verzenden/ontvangen in de ECM ingeschakeld terwijl de lijn/verbinding slecht is, of is het faxapparaat van de afzender geschikt voor ECM?

- Selecteer **AAN (ON)** voor **ECM RX** in **Geavanc. communicatie-instell. (Adv. communication settings)** bij **Geavanc. FAX-instellingen (Advanced FAX settings)** onder **Faxinstellingen (FAX settings)**.

■ [Faxinstellingen](#)

- Neem contact op met de afzender en vraag deze te controleren of de ECM van het faxapparaat is ingeschakeld.

Als het faxapparaat van de afzender of ontvanger niet geschikt is voor ECM, wordt de fax verzonden/ontvangen zonder automatische foutcorrectie.

- Stel een lagere startsnelheid voor ontvangst in via **RX-startsnelheid (RX start speed)** bij **Geavanc. communicatie-instell. (Adv. communication settings)** in **Geavanc. FAX-instellingen (Advanced FAX settings)** onder **Faxinstellingen (FAX settings)**.

■ [Faxinstellingen](#)

Controle 5 Hebt u de instellingen voor papier en afdrukkwaliteit gecontroleerd?

■ [Afdrukresultaten zijn niet naar behoren](#)



Kan geen kleurenfax ontvangen



Controle Is **ECM RX** ingesteld op **UIT (OFF)**?

Als **UIT (OFF)** is geselecteerd voor **ECM RX** in **Geavanc. communicatie-instell. (Adv. communication settings)** in **Geavanc. FAX-instellingen (Advanced FAX settings)** onder **Faxinstellingen (FAX settings)**, kan de printer geen faxen in kleur ontvangen. De printer verbreekt de telefoonverbinding of ontvangt kleurenfaxen in zwart-wit, afhankelijk van de instelling op het faxapparaat van de afzender.

Stel **ECM RX** in op **AAN (ON)**.

■ [Faxinstellingen](#)



Er treden vaak fouten op bij het ontvangen van faxen



Controle 1 Controleer de aansluiting en de kwaliteit van de verbinding.

Als de verbinding slecht is, kan de fout mogelijk worden opgelost door de startsnelheid voor ontvangst lager in te stellen.

Stel een lagere startsnelheid voor ontvangst in via **RX-startsnelheid (RX start speed)** bij **Geavanc. communicatie-instell. (Adv. communication settings)** in **Geavanc. FAX-instellingen (Advanced FAX settings)** onder **Faxinstellingen (FAX settings)**.

■ [Faxinstellingen](#)

Controle 2 Functioneert het faxapparaat van de afzender normaal?

Neem contact op met de afzender en vraag of deze wil controleren of het faxapparaat normaal functioneert.



Kan geen duidelijke faxen verzenden



Controle 1 Is het document juist geplaatst?

Verwijder het document en plaats het opnieuw op de glasplaat of in de ADF.

■ [Originelen plaatsen](#)

Controle 2 Is de glasplaat en/of de binnenzijde van de documentklep en/of het glas van de ADF vuil?

Reinig de glasplaat en/of de binnenzijde van de documentklep en/of het glas van de ADF en plaats het document opnieuw.

■ [De glasplaat en de documentklep reinigen](#)

Opmerking

- Als het glas van de ADF vuil is, verschijnen zwarte strepen op het papier, zoals in de onderstaande afbeelding.



Controle 3 Zijn de instellingen voor de beeldkwaliteit of het scancontrast geschikt voor het document?

Selecteer op het aanraakscherm een instelling voor beeldkwaliteit en een instelling voor scancontrast die geschikt zijn voor het document.

■ [Verzendingsinstellingen voor faxen](#)

Controle 4 Is het document met de juiste kant omhoog of omlaag geplaatst?

Als u een document op de glasplaat plaatst, moet de te scannen zijde omlaag liggen.

Als u een document in de ADF plaatst, moet de te scannen zijde omhoog liggen.

Controle 5 Probeert u documenten op dik of gekruld papier te scannen?

Documenten op dik of opgekruld papier zijn moeilijk te versturen als kwalitatief goede faxen als gevolg van schaduwen en vervormingen die ontstaan bij het scannen van zulke documenten.

Wanneer u een document op de glasplaat plaatst, drukt u tijdens het scannen met de hand op de documentklep.

Problemen met de telefoon

- **Kan geen nummers kiezen**
- **Verbinding wordt verbroken tijdens telefoongesprek**



Kan geen nummers kiezen



Controle 1 Is de telefoonkabel correct aangesloten?

Controleer of de telefoonkabel juist is aangesloten.

■ [De telefoonlijn aansluiten](#)

Controle 2 Is het telefoonlijntype van de printer of het externe apparaat correct ingesteld?

Controleer de instellingen voor het type telefoonlijn en wijzig deze zo nodig.

■ [Het telefoonlijntype instellen](#)



Verbinding wordt verbroken tijdens telefoongesprek



Controle Is de telefoonkabel of de telefoon (of een ander randapparaat zoals een externe telefoon, antwoordapparaat of computermodem) correct aangesloten?

Controleer of de telefoonkabel en de telefoon (of een ander randapparaat zoals een externe telefoon, antwoordapparaat of modem) correct zijn aangesloten.

■ [De telefoonlijn aansluiten](#)

Mechanische problemen

- **Het apparaat wordt niet ingeschakeld**
- **Problemen met de USB-verbinding**
- **Kan niet communiceren met het apparaat via USB**
- **Het aanraakscherm geeft geen beeld**
- **De verkeerde taal wordt weergegeven op het aanraakscherm**
- **Printkophouder beweegt niet naar de vervangingspositie**
- **De printerstatusmonitor wordt niet weergegeven (Windows)**



Het apparaat wordt niet ingeschakeld



Controle 1 Druk op de knop **AAN (ON)**.

Controle 2 Controleer of de stekker goed is aangesloten op de printer en zet deze vervolgens weer aan.

Controle 3 Haal de stekker van de printer uit het stopcontact. Wacht ten minste 2 minuten, steek daarna de stekker weer in het stopcontact en zet het apparaat weer aan.

Als het probleem hiermee niet is verholpen, neemt u contact op met het dichtstbijzijnde Canon-servicecentrum om een reparatie aan te vragen.

Problemen met de USB-verbinding

Q Afdruk- of scansnelheid is laag/USB Hi-Speed-verbinding werkt niet/Het bericht 'Dit apparaat kan sneller werken (This device can perform faster)' wordt weergegeven (Windows)

A

Als uw systeemomgeving Hi-Speed USB niet ondersteunt, werkt de printer op de lagere snelheid van USB 1.1. In dit geval werkt de printer goed, maar kan de afdruk- of scansnelheid afnemen door de lagere communicatiesnelheid.

Controle Controleer het volgende om na te gaan of uw systeemomgeving een Hi-Speed USB-verbinding ondersteunt.

- Ondersteunt de USB-poort op uw computer Hi-Speed USB-verbindingen?
- Ondersteunt de USB-kabel of USB-hub Hi-Speed USB-verbindingen?

Gebruik een voor Hi-Speed USB goedgekeurde kabel. Het wordt aanbevolen een USB-kabel van maximaal 3 meter / 10 feet te gebruiken.

- Ondersteunt het besturingssysteem van uw computer Hi-Speed USB-verbindingen?

Installeer dat de meeste recente update voor uw computer.

- Werkt het Hi-Speed USB-stuurprogramma naar behoren?

Download en installeer zo nodig de meest recente versie van het Hi-Speed USB-stuurprogramma voor uw computer.

»»» Belangrijk

- Neem voor meer informatie contact op met de fabrikant van uw computer, USB-kabel of USB-hub.



Kan niet communiceren met het apparaat via USB



Controle 1 Zorg dat de printer is ingeschakeld.

Controle 2 Sluit de USB-kabel goed aan.

Zoals u ziet in de onderstaande afbeelding, bevindt de USB-poort zich aan de achterkant van de printer.

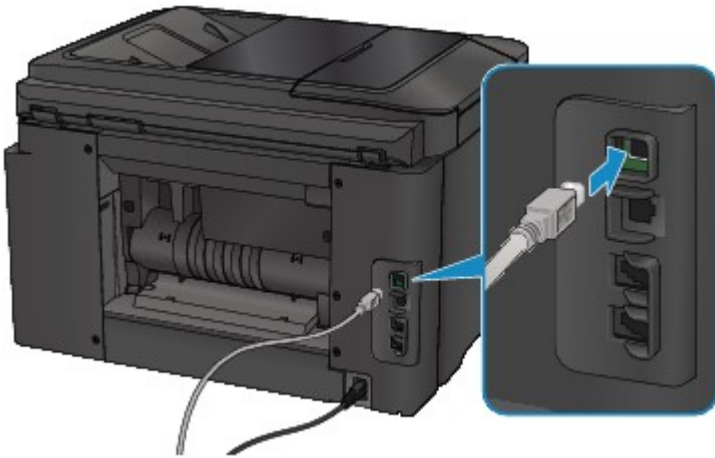

Controle 3 Start IJ Network Tool niet tijdens het afdrukken. (Mac OS)

Controle 4 Druk niet af terwijl IJ Network Tool actief is. (Mac OS)

Controle 5 Controleer of **Bi-directionele ondersteuning inschakelen (Enable bidirectional support)** is geselecteerd op het tabblad **Poorten (Ports)** van het eigenschapsvenster van het printerstuurprogramma. (Windows)

■ [Het eigenschapsvenster van het printerstuurprogramma openen](#)



Het aanraakscherm geeft geen beeld



- Als het **AAN/UIT (POWER)**-lampje uit is:
De printer is niet ingeschakeld. Controleer of het netsnoer is aangesloten en druk op de knop **AAN (ON)**.
- Als het **AAN/UIT (POWER)**-lampje brandt:
Mogelijk staat het aanraakscherm in de schermbeveiligingsmodus. Tik op het aanraakscherm.



De verkeerde taal wordt weergegeven op het aanraakscherm



Volg de onderstaande aanwijzingen om uw taal te selecteren.

1. Druk op de knop **HOME** en wacht ongeveer 5 seconden.

2. Veeg over het HOME-scherm en tik op  **Instellen (Setup)**.

 [Het bedieningspaneel gebruiken](#)

3. Tik op  **Apparaatinstellingen (Device settings)**.

4. Tik op het vijfde instellingsitem vanaf boven.

5. Tik op de taal voor het aanraakscherm.



Printkophouder beweegt niet naar de vervangingspositie



»»» Belangrijk

- De printkophouder beweegt alleen naar de positie voor vervanging als een inkttank leeg raakt. Als de inkt in een inkttank niet op is, beweegt de printkophouder niet, zelfs als u de voorklep opent.

Controle 1 Is het **AAN/UIT (POWER)**-lampje uit?

Controleer of het **AAN/UIT (POWER)**-lampje brandt.

Het **AAN/UIT (POWER)**-lampje (POWER) knippert terwijl de printer wordt geïnitieerd. Wacht totdat het **AAN/UIT (POWER)**-lampje stopt met knipperen en blijft branden voordat u de voorklep weer opent.

Controle 2 Wordt er een foutbericht op het aanraakscherm weergegeven?

Sluit de voorklep, gebruik de ondersteuningscode (foutnummer) in het foutbericht om de fout te verhelpen en open de klep opnieuw. Zie de [Lijst met ondersteuningscodes voor fouten](#) voor informatie over het oplossen van de fout.

Controle 3 Heeft de voorklep langer dan 60 minuten opengestaan?

Als de voorklep langer dan 60 minuten heeft opengestaan, wordt de printkophouder naar een positie verplaatst waar wordt voorkomen dat de printkop uitdroogt. Sluit de voorklep en open deze opnieuw, zodat de printkophouder naar de positie voor vervanging beweegt.

De printkophouder kan zich uitsluitend verplaatsen wanneer de printer is ingeschakeld. Als het **AAN/UIT (POWER)**-lampje uit is, sluit u de voorklep en zet u het printer aan.



De printerstatusmonitor wordt niet weergegeven (Windows)



Controle 1 Is de printerstatusmonitor ingeschakeld?

Zorg dat **Statusmonitor inschakelen (Enable Status Monitor)** is geselecteerd in het menu **Optie (Option)** van de printerstatusmonitor.

1. Open het eigenschapsvenster van het printerstuurprogramma.
 - [Het eigenschapsvenster van het printerstuurprogramma openen](#)
2. Klik op **Onderhoud (Maintenance)** op het tabblad **Printerstatus weergeven (View Printer Status)**.
3. Selecteer **Statusmonitor inschakelen (Enable Status Monitor)** in het menu **Optie (Option)** als dit nog niet is geselecteerd.

Problemen met installeren en downloaden

- **Kan MP Drivers niet installeren**
- **Easy-WebPrint EX wordt niet gestart of het menu Easy-WebPrint EX wordt niet weergegeven (Windows)**
- **MP Drivers bijwerken in een netwerkomgeving (Windows)**



Kan MP Drivers niet installeren



■ [Voor Windows:](#)

■ [Voor Mac OS:](#)

Voor Windows:

- **Als de installatie niet wordt gestart wanneer u de installatie-cd-rom plaatst:**

Volg de onderstaande aanwijzingen om de installatie te starten.

1. Breng de volgende instellingen aan.

- Klik in Windows 10 op de knop **Start > Verkenner (File Explorer)** en klik vervolgens op **Deze pc (This PC)** in de lijst aan de linkerkant.
- Selecteer in Windows 8.1 of Windows 8 het pictogram **Verkenner (Explorer)** op de **taakbalk (Taskbar)** op het **Bureaublad (Desktop)** en selecteer vervolgens **Deze pc (This PC) (Computer)** voor Windows 8) in de lijst aan de linkerkant.
- Klik in Windows 7 of Windows Vista op **Start** en vervolgens op **Computer**.

2. Dubbelklik op het  **CD-ROM**-pictogram in het geopende venster.

Als de inhoud van de cd-rom wordt weergegeven, dubbelklikt u op **MSETUP4.EXE**.

Als u MP Drivers niet kunt installeren met de installatie-cd-rom, installeert u het vanaf de Canon-website.

►► Opmerking

- Probeer het volgende als het cd-rom-pictogram niet wordt weergegeven:
 - Verwijder de cd-rom uit de computer en plaats deze opnieuw.
 - Start de computer opnieuw op.

Als het pictogram nog steeds niet wordt weergegeven, plaatst u een andere cd en controleert u of deze wordt weergegeven. Als dit het geval is, is er een probleem met de installatie-cd-rom. Neem contact op met het dichtstbijzijnde Canon-servicecentrum om een reparatie aan te vragen.

- Als u niet voorbij het scherm **Printeraansluiting (Printer Connection)** komt:



- [U komt niet verder dan het scherm Printeraansluiting/Kabel aansluiten](#)

- **Andere gevallen:**

Installeer MP Drivers opnieuw.

Als de MP Drivers niet op de juiste wijze zijn geïnstalleerd, verwijdert u MP Drivers, start u de computer opnieuw op en installeert u MP Drivers opnieuw.

- [Onnodige MP Drivers verwijderen](#)

Installeer MP Drivers opnieuw met de Installatie-cd-rom of vanaf de Canon-website.

▶▶▶ Opmerking

- Als het installatieprogramma werd beëindigd wegens een Windows-fout, is Windows mogelijk instabiel en kunt u de stuurprogramma's mogelijk niet installeren. Start de computer opnieuw op en installeer de stuurprogramma's opnieuw.

Voor Mac OS:

Download het stuurprogramma van de Canon-website en installeer het opnieuw.



Easy-WebPrint EX wordt niet gestart of het menu Easy-WebPrint EX wordt niet weergegeven (Windows)



Als Easy-WebPrint EX niet wordt gestart of als het menu niet wordt weergegeven in Internet Explorer, controleert u het volgende.

Controle 1 Wordt **Canon Easy-WebPrint EX** weergegeven in het menu **Werkbalken (Toolbars)** in het menu **Beeld (View)** van Internet Explorer?

Als **Canon Easy-WebPrint EX** niet wordt weergegeven, is Easy-WebPrint EX niet op uw computer geïnstalleerd. Installeer de nieuwste versie van Easy-WebPrint EX vanaf de Canon-website.

»»» Opmerking

- Als Easy-WebPrint EX niet is geïnstalleerd, wordt in het systeemvak van het bureaublad mogelijk een bericht weergegeven waarin wordt gevraagd of u dit wilt installeren. Klik op het bericht en volg de aanwijzingen om Easy-WebPrint EX te installeren.
- Voor het installeren of downloaden van Easy-WebPrint EX is een internetverbinding vereist.

Controle 2 Is **Canon Easy-WebPrint EX** geselecteerd in het menu **Werkbalken (Toolbars)** in het menu **Beeld (View)** van Internet Explorer?

Als **Canon Easy-WebPrint EX** niet is geselecteerd, is Easy-WebPrint EX uitgeschakeld. Selecteer **Canon Easy-WebPrint EX** om dit in te schakelen.



MP Drivers bijwerken in een netwerkomgeving (Windows)



Download de nieuwste versie van MP Drivers.

U kunt de nieuwste versie van MP Drivers voor uw model downloaden van de Canon-website.

Verwijder de huidige MP Drivers en volg de installatie-instructies om de nieuwste versie van MP Drivers die u hebt gedownload te installeren. Selecteer in het venster voor selectie van de verbindingmethode **De printer met een draadloze LAN-verbinding gebruiken (Use the printer with wireless LAN connection)** of **Gebruik de printer met bedrade LAN-verbinding (Use the printer with wired LAN connection)** overeenkomstig de door u gebruikte verbindingmethode. De printer wordt automatisch in het netwerk gedetecteerd.

Controleer of de printer is gevonden en installeer MP Drivers volgens de instructies op het scherm.

▶▶▶ Opmerking

- Dit is niet van invloed op de netwerkinstellingen op de printer, zodat de printer in het netwerk kan worden gebruikt zonder dat u de instellingen opnieuw configureert.

Fouten en berichten

- **Er treedt een fout op**
- **Er wordt een bericht voor faxen weergegeven op het stand-byscherm voor faxen**
- **Er wordt een bericht weergegeven**

Er treedt een fout op

Als er een fout optreedt tijdens het afdrukken, bijvoorbeeld als het papier op is of is vastgelopen, wordt automatisch een probleemoplossingsbericht weergegeven. Neem de maatregelen die in het bericht worden beschreven.

Als een fout optreedt, wordt een ondersteuningscode (foutnummer) weergegeven op het computerscherm of het aanraakscherm.

Als een ondersteuningscode en een bericht worden weergegeven op het computerscherm:

- Voor Windows:

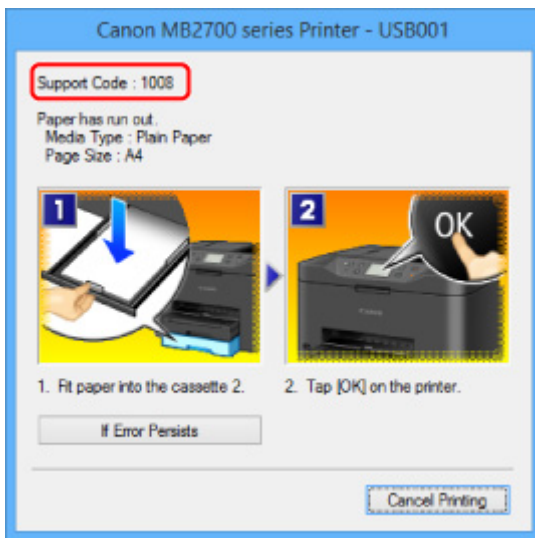

- Voor Mac OS:

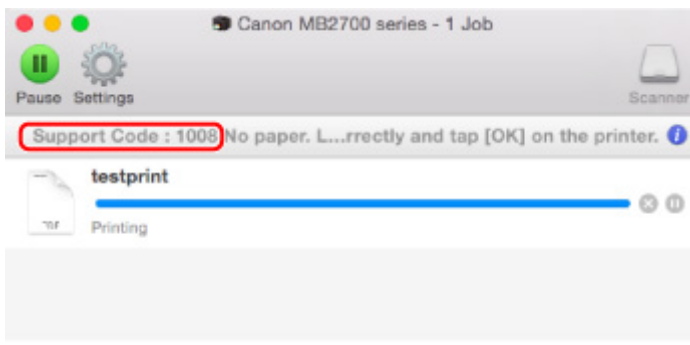

* Welk venster u krijgt, is afhankelijk van het besturingssysteem dat u gebruikt.

Als een ondersteuningscode en een bericht worden weergegeven op het aanraakscherm:

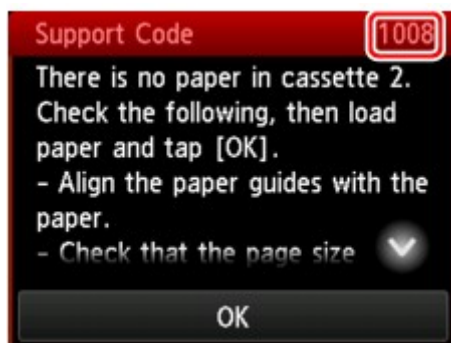

Zie [Lijst met ondersteuningscodes voor fouten](#) voor meer informatie over het oplossen van fouten met een ondersteuningscode.

»»» Opmerking

- U kunt ook zoeken naar informatie over het oplossen van fouten aan de hand van de getoonde ondersteuningscode.

■ [Zoeken](#)



Zie [Er treedt een fout op](#) voor het oplossen van fouten zonder ondersteuningscode.



Er wordt een bericht voor faxen weergegeven op het stand-byscherm voor faxen



Als er een bericht wordt weergegeven op het stand-byscherm voor faxen, voert u de bijbehorende actie uit die hieronder wordt beschreven.

Bericht	Actie
Automatische nummerherhaling (Auto redial)	<p>De printer wacht op het volgende moment om het nummer van de ontvanger opnieuw te kiezen omdat de lijn bezet was of de ontvanger niet antwoordde toen u probeerde een document te verzenden. Wacht totdat de printer het nummer automatisch herhaalt. Als u de automatische nummerherhaling wilt annuleren, wacht u totdat de printer opnieuw begint te kiezen en drukt u op de knop Stoppen (Stop). U kunt automatische nummerherhaling ook annuleren door het document uit het printergeheugen te verwijderen.</p> <p> Een fax opnieuw verzenden (nummerherhaling van bezette nummers)</p>
Deze groepskeuze kan niet worden gebruikt. (This group dial cannot be used.) Telefoonboek ## (Directory ##)	<p>* ## staat voor een tweecijferig nummer.</p> <p>Groepskiezen kan niet bij de functie voor het kiezen van nummers met de telefoon op de haak worden opgegeven.</p> <p>Geef de afzonderlijke ontvanger op.</p>
Ophangen (Replace the receiver.)	<p>De hoorn is niet correct teruggeplaatst in de houder.</p> <p>Plaats de hoorn correct terug.</p>
Probeer opnieuw in zwart-wit (Try again in black & white.)	<p>Het faxapparaat van de ontvanger ondersteunt geen faxen in kleur.</p> <p>Druk op de knop Zwart (Black) om de fax opnieuw te verzenden.</p> <p>Een andere optie is Verzenden in zwart-wit (Send in black & white) te selecteren voor Kleuroverdracht (Color transmission) bij Geavanc. FAX-instellingen (Advanced FAX settings) onder Faxinstellingen (FAX settings). Als het faxapparaat van de ontvanger geen ondersteuning biedt voor faxen in kleur, zet de printer kleurendocumenten om in zwart-witgegevens.</p> <p> Faxinstellingen</p>
Verbinden mislukt. (Failed to connect.)	<p>De telefoonlijn met een modulaire stekker is mogelijk niet goed aangesloten.</p> <p>Controleer of de telefoonlijn goed is aangesloten en probeer de fax na een tijdje opnieuw te verzenden. Als u nog steeds geen fax kunt verzenden, selecteert u UIT (OFF) voor Kiestoondetectie (Dial tone)</p>

	<p>detect) in Geavance. FAX-instellingen (Advanced FAX settings) onder Faxinstellingen (FAX settings).</p> <p>■ Faxinstellingen</p>
<p>Ontvangen in geheugen. (Received in memory.)</p>	<p>Als de printer in een van de volgende gevallen een fax ontvangt, kan deze niet door de printer worden afgedrukt en wordt de fax opgeslagen in het printergeheugen. Wanneer het probleem wordt opgelost zoals hieronder staat beschreven, wordt de fax die in het printergeheugen is opgeslagen, automatisch afgedrukt.</p> <ul style="list-style-type: none"> De hoeveelheid resterende inkt is onvoldoende om een fax af te drukken: Vervang de inkttank. ■ Inktanks vervangen <p>➤➤ Opmerking</p> <hr/> <ul style="list-style-type: none"> U kunt de printer zo instellen dat ontvangen faxen geforceerd worden afgedrukt, zelfs als de inkt op is. Stel Afdrukken bij geen inkt (Print when out of ink) bij Automatische afdrুকinstellingen (Auto print settings) onder Faxinstellingen (FAX settings) in op Afdrukken (Print). Het kan echter zijn dat de fax deels of in zijn geheel niet wordt afgedrukt omdat de inkt op is. Bovendien wordt de inhoud van de fax niet opgeslagen in het geheugen van de printer. Als de inkt al op is, raden wij u aan om Niet afdrukken (Do not print) te selecteren voor Ontvangen documenten (Received documents) bij Automatische afdrুকinstellingen (Auto print settings) onder Faxinstellingen (FAX settings) om de ontvangen fax op te slaan in het geheugen van de printer. Nadat u de inkttank hebt vervangen en Afdrukken (Print) hebt geselecteerd voor Ontvangen documenten (Received documents) bij Automatische afdrুকinstellingen (Auto print settings), wordt de fax die in het printergeheugen is opgeslagen, automatisch afgedrukt. ■ Faxinstellingen <hr/> <ul style="list-style-type: none"> Het papier is op: Plaats het papier en tik op OK op het aanraakscherm. Er is een ander papierformaat geplaatst dan is opgegeven voor Pg.form. (Page size) bij Instellingen voor faxpapier (FAX paper settings): Plaats papier van hetzelfde formaat dat is opgegeven bij Pg.form. (Page size) en tik vervolgens op OK op het aanraakscherm. U hebt op de knop Stoppen (Stop) gedrukt om het afdrukken van een fax te annuleren: Druk op de knop HOME en tik op FAX om het afdrukken van de fax te hervatten. Niet afdrukken (Do not print) is geselecteerd voor Ontvangen documenten (Received documents) bij Automatische afdrুকinstellingen (Auto print settings) onder Faxinstellingen (FAX settings): U kunt de opgeslagen faxen in het printergeheugen afdrukken via het scherm Geheugenverwijzing (Memory reference) in het menu Fax. ■ Een document in het printergeheugen afdrukken <p>➤➤ Opmerking</p> <hr/> <ul style="list-style-type: none"> Als u de ontvangen faxen automatisch wilt afdrukken, selecteert u Afdrukken (Print) voor Ontvangen documenten (Received documents) bij Automatische afdrুকinstellingen (Auto print settings) onder Faxinstellingen (FAX settings).

	<ul style="list-style-type: none"> ■ Faxinstellingen • Als u de fax in het printergeheugen niet hebt afgedrukt (bijvoorbeeld als u het probleem niet hebt opgelost door op de knop Stoppen (Stop) te drukken), kunt u de fax in het printergeheugen later afdrukken of verwijderen. ■ Document opgeslagen in printergeheugen
Bezet/geen signaal (Busy/no signal)	<ul style="list-style-type: none"> • Het nummer van de ontvanger dat u hebt gekozen, is bezet. Probeer het later nogmaals. ■ Een fax opnieuw verzenden (nummerherhaling van bezette nummers) • Het fax-/telefoonnummer dat u hebt gekozen, is incorrect. Controleer het fax-/telefoonnummer en probeer het opnieuw. • Het faxapparaat van de ontvanger reageert niet (na alle pogingen voor automatische nummerherhaling). Neem contact op met de ontvanger en vraag of deze het faxapparaat wil controleren. Voeg voor een internationaal nummer pauzes toe aan het geregistreerde nummer. • De ontvanger gebruikt geen G3-printer. De printer kan geen documenten verzenden naar of ontvangen van een faxapparaat dat niet compatibel is met de G3-standaard. Neem contact op met de ontvanger en vraag of deze wil controleren of het faxapparaat compatibel is met G3. • De instellingen voor toon- of pulskiezen op de printer zijn onjuist. Stel de printer in op het type telefoonlijn dat u gebruikt. ■ Het telefoonlijntype instellen
Geheugen is vol. (Memory is full.)	<p>Het geheugen van de printer is vol omdat er te veel documenten of documenten met veel details zijn verzonden/ontvangen.</p> <p>Druk de ontvangen faxen die in het printergeheugen zijn opgeslagen af of sla ze op het USB-flashstation op. Verwijder ze vervolgens uit het printergeheugen.</p> <p>■ Document opgeslagen in printergeheugen</p> <p>Als u een fax probeert te verzenden, verzendt u deze opnieuw. Als dit bericht nog steeds wordt weergegeven, verwijdert u de faxen die in het printergeheugen zijn opgeslagen. Splits de faxen in kleinere delen en verzend deze opnieuw.</p> <p>Wanneer u een fax ontvangt, vraagt u de afzender de faxen opnieuw te verzenden.</p>
Wachten op documentverwerking (Awaiting document processing.)	<ul style="list-style-type: none"> • De ontvangen faxen zijn niet automatisch opgeslagen op het USB-flashstation omdat het USB-flashstation niet was aangesloten of beschrijfbaar was. De ontvangen faxen worden opgeslagen in het printergeheugen. Sluit het beschrijfbare USB-flashstation aan en sla de ontvangen faxen handmatig op het USB-flashstation op. ■ Een document in het printergeheugen opslaan op een USB-flashstation • De ontvangen faxen zijn niet naar de gedeelde map op de computer doorgestuurd omdat de printer niet met de computer is verbonden of omdat de instellingen van de gedeelde map zijn gewijzigd. De ontvangen faxen worden opgeslagen in het printergeheugen. Verbind de printer met de computer en stuur de ontvangen faxen vervolgens handmatig door naar de gedeelde map op de computer. ■ Documenten in het printergeheugen doorsturen naar een gedeelde map op de computer

	<p>Sla de fax op het USB-flashstation op, stuur de fax door naar de gedeelde map op de computer of druk hem af en verwijder de onnodige fax vervolgens uit het printergeheugen.</p> <p>■ Een document uit het printergeheugen verwijderen</p>
<p>Faxinfo komt niet overeen. (FAX info does not match.)</p>	<p>Het verzenden is geannuleerd omdat de printer de gegevens over het ontvangende faxapparaat niet heeft gedetecteerd of omdat deze gegevens niet overeenkwamen met het gekozen nummer. Dit bericht wordt weergegeven als RX-faxinfo controleren (Check RX FAX information) bij Beveiligingsbeheer (Security control) onder Faxinstellingen (FAX settings) is ingesteld op AAN (ON).</p> <p>Zie Verkeerd verzonden faxen voorkomen voor meer informatie.</p>
<p>Ontvangst geweigerd. (Reception rejected.)</p>	<p>De ontvangen fax is geweigerd omdat deze voldoet aan de voorwaarden voor het weigeren van faxen die zijn opgegeven voor Faxontvangst geweigerd (FAX reception reject) bij Beveiligingsbeheer (Security control) onder Faxinstellingen (FAX settings).</p> <p>Zie Faxontvangst weigeren voor meer informatie.</p>
<p>Wachten op rapportuitvoer... (Waiting for report output...)</p>	<p>Als de printer in een van de volgende gevallen een fax ontvangt, kan de printer de rapporten niet afdrukken. Wanneer het probleem is opgelost zoals hieronder staat beschreven, worden de rapporten automatisch afgedrukt.</p> <ul style="list-style-type: none"> • De hoeveelheid resterende inkt is onvoldoende om een rapport af te drukken: Vervang de inkttank. ■ Inkttanks vervangen • Het papier is op: Plaats het papier en tik op OK op het aanraakscherm. • Er is een ander papierformaat geplaatst dan is opgegeven voor Pg.form. (Page size) bij Instellingen voor faxpapier (FAX paper settings): Plaats papier van hetzelfde formaat dat is opgegeven bij Pg.form. (Page size) en tik vervolgens op OK op het aanraakscherm. • U hebt op de knop Stoppen (Stop) gedrukt om het afdrukken van een rapport te annuleren: Druk op de knop HOME en tik op FAX om het afdrukken van het rapport te hervatten.

Er wordt een bericht weergegeven

In dit gedeelte worden enkele fouten en berichten beschreven die kunnen worden weergegeven.

►► Opmerking

- Voor bepaalde fouten wordt een ondersteuningscode (foutnummer) op de computer of het aanraakscherm weergegeven. Raadpleeg [Lijst met ondersteuningscodes voor fouten](#) voor meer informatie over fouten met een ondersteuningscode.

Zie hieronder als er een bericht wordt weergegeven op het aanraakscherm.

- [Er wordt een bericht weergegeven op het aanraakscherm](#)

Zie hieronder als er een bericht wordt weergegeven op de computer.

- [Er wordt een fout betreffende het automatisch dubbelzijdig afdrukken weergegeven](#)
- [Er wordt een foutbericht weergegeven over het netsnoer dat wordt losgekoppeld \(Windows\)](#)
- [Schrijffout/Uitvoerfout/Communicatiefout \(Windows\)](#)
- [Andere foutberichten \(Windows\)](#)
- [Het venster Inkjet Printer/Scanner/Fax Extended Survey Program wordt weergegeven \(Windows\)](#)
- [Het pictogram Inkjet Printer/Scanner/Fax Extended Survey Program verschijnt \(Mac OS\)](#)



Er wordt een bericht weergegeven op het aanraakscherm



Controleer het bericht en voer de juiste handelingen uit.

- **Gegevens van ondersteunde typen niet opgeslagen (Data of supported types are not saved.)**
 - Het USB-flashstation bevat geen afbeeldingsgegevens of documenten die kunnen worden gelezen door deze printer.
 - Mogelijk herkent de printer het bestand niet als de bestandsnaam of het pad naar de map bepaalde tekens bevat. Gebruik alleen alfanumerieke tekens.
 - Fotogegevens die zijn bewerkt of verwerkt op een computer, moeten worden afgedrukt vanaf de computer.

►► Opmerking

- Als een foto is geselecteerd die op een computer is verwerkt, wordt '?' weergegeven op het aanraakscherm.

- **Kan het opgegeven PDF-bestand niet afdrukken. Er is een fout opgetreden tijdens scannen van bestand, bestand is te groot of indeling wordt niet ondersteund. (Cannot print the specified PDF file. An error has occurred while scanning the file, or the format is not supported, or the file is too large.)**
 - Controleer of het PDF-bestand kan worden afgedrukt vanaf een USB-flashstation. Zie [Documenten \(PDF-bestanden\) afdrukken die zijn opgeslagen op een USB-flashstation](#) voor meer informatie.

»» Opmerking

- De namen van de PDF-bestanden worden weergegeven, ook al kunnen ze niet worden afgedrukt vanaf het USB-flashstation. Het wordt aanbevolen te controleren of ze kunnen worden afgedrukt. PDF-bestanden waarop het volgende van toepassing is, kunnen niet worden afgedrukt.
 - Het scherm **Details** wordt niet weergegeven voor het PDF-bestand dat u wilt afdrukken.
 - Andere tekens dan de printernaam of **IJ Scan Utility** worden weergegeven bij **Gemaakt met (Created with)** op het scherm **Details**.
 - '?' wordt weergegeven in het voorbeeldscherm.

- Gegevens die zijn bewerkt of verwerkt op een computer, moeten worden afgedrukt vanaf de computer.



- **Sommige gegevens in het opgegeven PDF-bestand zijn niet afdrukbaar. Sommige delen worden mog. niet afgedr. (The specified PDF file contains unprintable data. Some portions may not be printed.)**

Als een PDF-bestand veel grafische elementen of afbeeldingen met een hoge resolutie bevat, kunnen die gegevens verloren gaan of kan het afdrucken stoppen voordat het is voltooid. Druk in dit geval af vanaf de computer.

- **Controleer papierformaat en tik op [OK]. (Check the page size and tap [OK].)**

Het formaat van het geplaatste papier verschilt van hetgeen in de papierformaatinstelling is opgegeven.

Plaats papier van hetzelfde formaat dat is opgegeven bij de instelling voor papierformaat en tik op **OK**.

- **Apparaat is de laatste keer niet correct uitgeschakeld. Druk op de knop  wanneer u het apparaat uitschakelt. (Power was not turned off correctly the last time. Press the  button when turning power off.)**

Mogelijk is de stekker uit het stopcontact gehaald terwijl de printer nog was ingeschakeld.

Tik op **OK** op het aanraakscherm.

»» Opmerking

- Zie [Het apparaat loskoppelen](#) om de printer correct los te koppelen.

- **Netsnoer is losgekoppeld en niet-verzonden/ontvangen docum. in geheugen zijn verloren gegaan. (The power cord has been unplugged and unsent/received docs in memory have been lost.)**

Er is een stroomstoring opgetreden of het netsnoer is losgekoppeld terwijl de faxen in het printergeheugen zijn opgeslagen.

»» Belangrijk

- Als er een stroomstoring optreedt of u het netsnoer van de printer loskoppelt, worden alle faxen in het geheugen van de printer verwijderd.

Zie [Het apparaat loskoppelen](#) om de printer los te koppelen.

Tik op **OK** op het aanraakscherm.

Nadat u op **OK** hebt getikt, wordt de lijst afgedrukt met de faxen die uit het printergeheugen zijn verwijderd (RAPPORT OVER GEHEUGEN WISSEN (MEMORY CLEAR REPORT)).

Zie [Overzicht van rapporten en lijsten](#) voor meer informatie.

- **Kan geen verbinding maken met de server. Wacht even en probeer het opnieuw. (Cannot connect to the server. Please wait a while and try again.)**

De printer kan geen verbinding met de server maken wegens een communicatiefout.

Tik op **OK** op het aanraakscherm en probeer het na enige tijd opnieuw.

Er wordt een fout betreffende het automatisch dubbelzijdig afdrukken weergegeven

Controle Zie [Problemen met automatisch dubbelzijdig afdrukken](#) en voer de juiste handelingen uit.

Er wordt een foutbericht weergegeven over het netsnoer dat wordt losgekoppeld (Windows)

Mogelijk is de stekker uit het stopcontact gehaald terwijl de printer nog was ingeschakeld.

Controleer het foutbericht dat op de computer wordt weergegeven en klik op **OK**.

De printer begint met afdrukken.

Zie [Het apparaat loskoppelen](#) als u de stekker uit het stopcontact wilt halen.

Belangrijk

- Als u de stekker van de printer uit het stopcontact haalt, worden alle faxen verwijderd die in het geheugen van de printer zijn opgeslagen.

Schrijffout/Uitvoerfout/Communicatiefout (Windows)

Controle 1 Als het **AAN/UIT (POWER)**-lampje uit staat, controleert u of de printer is aangesloten en ingeschakeld.

Het **AAN/UIT (POWER)**-lampje knippert terwijl de printer wordt geïnitieerd. Wacht totdat het **AAN/UIT (POWER)**-lampje stopt met knipperen en blijft branden.

Controle 2 Zorg dat de juiste printerpoort is ingesteld in het printerstuurprogramma.

* In de volgende instructies verwijst 'XXX' naar de naam van uw printer.

1. Meld u aan met een account met beheerdersrechten.
2. Breng de volgende instellingen aan.
 - Klik in Windows 10 met de rechtermuisknop op **Start** en selecteer **Configuratiescherm (Control Panel) > Apparaten en printers weergeven (View devices and printers)**.
 - In Windows 8.1 of Windows 8 selecteert u **Configuratiescherm (Control Panel)** via de charm **Instellingen (Settings)** op het **Bureaublad (Desktop) > Hardware en geluiden (Hardware and Sound) > Apparaten en printers (Devices and Printers)**.
 - In Windows 7 selecteert u **Apparaten en printers (Devices and Printers)** in het menu **Start**.
 - In Windows Vista selecteert u het menu **Start > Configuratiescherm (Control Panel) > Hardware en geluiden (Hardware and Sound) > Printers**.
3. Open de eigenschappen van het printerstuurprogramma.
 - Klik in Windows 10, Windows 8.1, Windows 8 of Windows 7 met de rechtermuisknop op het pictogram 'Canon XXX series Printer' (waarbij 'XXX' de naam van uw printer is) en selecteer **Printereigenschappen (Printer properties)**.
 - Klik in Windows Vista met de rechtermuisknop op het pictogram 'Canon XXX series Printer' (waarbij 'XXX' de naam van uw printer is) en selecteer **Eigenschappen (Properties)**.
4. Klik op het tabblad **Poorten (Ports)** om de poortinstellingen te controleren.

Zorg dat voor **Afdrukken naar de volgende poort(en) (Print to the following port(s))** een poort met de naam 'USBnnn' (waarbij 'n' een getal is) is geselecteerd, waarbij 'Canon XXX series Printer' wordt weergegeven in de kolom **Printer**.

- Als de instelling onjuist is:

Installeer MP Drivers opnieuw vanaf de installatie-cd-rom of de Canon-website.

- Als het afdrukken niet start, ook al is de printer met een USB-kabel op de computer aangesloten en is de poort 'USBnnn' geselecteerd:

Selecteer in Windows 8.1 of Windows 8 **My Printer** op het **Startscherm** om **My Printer** te starten.

Als **My Printer** niet op het **Startscherm** wordt weergegeven, selecteert u de charm **Zoeken (Search)** en zoekt u vervolgens naar '**My Printer**'.

Stel de juiste printerpoort in bij **Printerdiagnose en -herstel (Diagnose and Repair Printer)**. Volg de instructies op het scherm om de juiste printerpoort in te stellen en selecteer vervolgens de naam van uw printer.

Klik in Windows 7 of Windows Vista op **Start** en selecteer **Alle programma's (All programs)**, **Canon Utilities**, **Canon My Printer** en **Canon My Printer**. Selecteer vervolgens **Printerdiagnose en -herstel (Diagnose and Repair Printer)**. Volg de instructies op het scherm om de juiste printerpoort in te stellen en selecteer vervolgens de naam van uw printer.

Als het probleem niet is opgelost, installeert u MP Drivers opnieuw vanaf de Installatie-cd-rom of de Canon-website.

Controle 3 Controleer of de printer goed is aangesloten op de computer.

Als u een USB-kabel gebruikt, moet u controleren of deze goed is aangesloten op de printer en de computer. Als de USB-kabel goed is aangesloten, controleert u het volgende:

- Als u een doorschakelapparaat zoals een USB-hub gebruikt, koppelt u dit los, sluit u de printer rechtstreeks aan op de computer en probeert u opnieuw af te drukken. Als het afdrucken normaal wordt gestart, is er een probleem met het doorschakelapparaat. Neem contact op met de leverancier van het doorschakelapparaat.
- Er kan ook een probleem met de USB-kabel zijn. Vervang de USB-kabel en probeer nogmaals af te drukken.

Als u de printer via een LAN gebruikt, controleert u of de printer op het netwerk is aangesloten met een LAN-kabel en of de printer correct is ingesteld voor netwerkgebruik.

Controle 4 Controleer of MP Drivers correct is geïnstalleerd.

Verwijder MP Drivers aan de hand van de procedure in [Onnodige MP Drivers verwijderen](#). Installeer het vervolgens opnieuw vanaf de installatie-cd-rom of de Canon-website.

Controle 5 Als de printer met een USB-kabel op de computer is aangesloten, controleert u de apparaatstatus vanaf de computer.

Volg de onderstaande procedure om de apparaatstatus te controleren.

1. Open Apparaatbeheer op de computer, zoals hieronder wordt aangegeven.

Als het scherm **Gebruikersaccountbeheer (User Account Control)** wordt weergegeven, volgt u de instructies op het scherm.

- Klik in Windows 10 met de rechtermuisknop op de knop **Start** en selecteer **Apparaatbeheer (Device Manager)**.
 - In Windows 8.1 of Windows 8 selecteert u **Configuratiescherm (Control Panel)** via de charm **Instellingen (Settings)** op het **Bureaublad (Desktop)** > **Hardware en geluiden (Hardware and Sound)** > **Apparaatbeheer (Device Manager)**.
 - In Windows 7 of Windows Vista klikt u op **Configuratiescherm (Control Panel)**, **Hardware en geluiden (Hardware and Sound)** en **Apparaatbeheer (Device Manager)**.
2. Dubbelklik op **USB-controllers (Universal Serial Bus controllers)** en op **Ondersteuning voor USB-afdrukken (USB Printing Support)**.

Als het scherm **Ondersteuning voor USB-afdrukken (USB Printing Support Properties)** niet wordt weergegeven, controleert u of de printer goed op de computer is aangesloten.

 **Controle 3** [Controleer of de printer correct op de computer is aangesloten.](#)

3. Klik op het tabblad **Algemeen (General)** en controleer of er een apparaatprobleem is.

Als er een apparaatfout wordt weergegeven, raadpleegt u Windows Help om deze te verhelpen.

Andere foutberichten (Windows)



Controle Controleer het volgende als er een foutbericht buiten de printerstatusmonitor wordt weergegeven:

- **Kan niet spoolen wegens onvoldoende schijfruimte (Could not spool successfully due to insufficient disk space)**

Verwijder onnodige bestanden om schijfruimte vrij te maken.

- **Kan niet spoolen wegens onvoldoende geheugen (Could not spool successfully due to insufficient memory)**

Verhoog de beschikbare hoeveelheid geheugen door andere toepassingen te sluiten.

Als u nog steeds niet kunt afdrukken, start u de computer opnieuw op en probeert u nogmaals af te drukken.

- **Kan printerstuurprogramma niet vinden (Printer driver could not be found)**

Verwijder MP Drivers aan de hand van de procedure in [Onnodige MP Drivers verwijderen](#). Installeer het vervolgens opnieuw vanaf de installatie-cd-rom of de Canon-website.

- **Afdrukken Toepassingsnaam mislukt (Could not print Application name) - Bestandsnaam**

Probeer nogmaals af te drukken nadat de huidige taak is voltooid.

Q Het venster Inkjet Printer/Scanner/Fax Extended Survey Program wordt weergegeven (Windows)

A

Als het Inkjet Printer/Scanner/Fax Extended Survey Program is geïnstalleerd, verschijnt er een venster waarin wordt gevraagd of u ermee akkoord gaat dat gedurende ongeveer tien jaar elke maand gegevens over het gebruik van de printer en toepassingen worden verzonden.

Lees de informatie op het scherm en voer de onderstaande instructies uit.

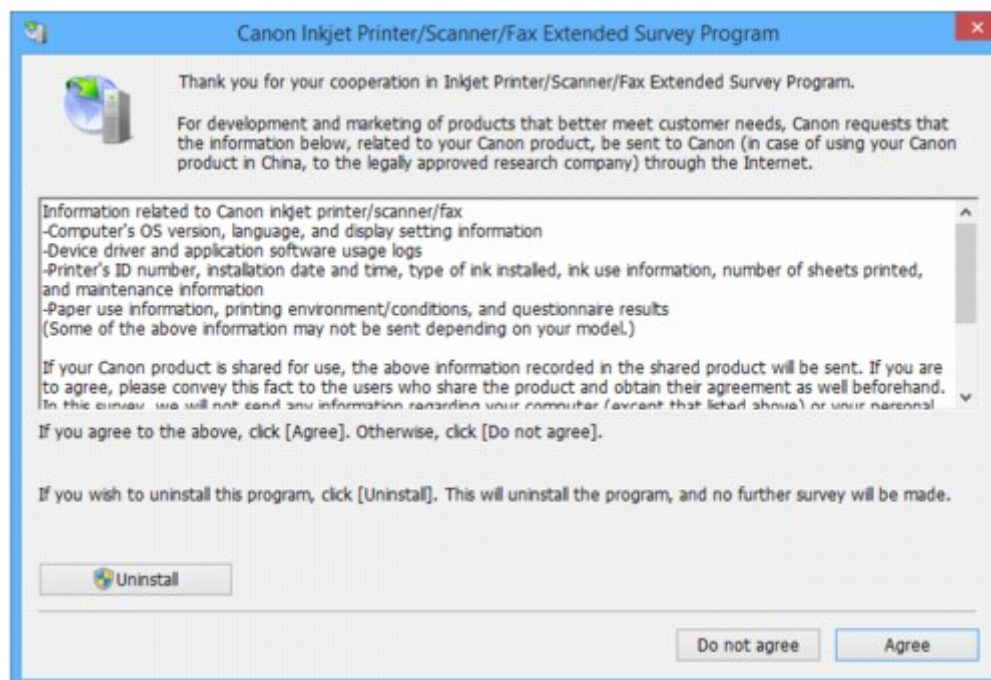

- **Als u wilt deelnemen aan het onderzoeksprogramma:**

Klik op **Akkoord (Agree)** en volg de instructies op het scherm. De gebruiksgegevens van de printer worden via internet verstuurd. Nadat u de procedure hebt voltooid, worden de gegevens automatisch verzonden en wordt het bevestigingsscherm niet meer weergegeven.

»» Opmerking

- Wanneer de gegevens worden verzonden, kan een waarschuwing zoals een bericht over internetbeveiliging worden weergegeven. Controleer of de programmaam 'IJPLMUI.exe' is en sta het toe.
- Als u het selectievakje **Vanaf nu automatisch verzenden (Send automatically from the next time)** uitschakelt, worden de gegevens de volgende keer niet automatisch verzonden en wordt bij het volgende onderzoek een bevestigingsvenster weergegeven. Zie [De instelling voor het bevestigingsvenster wijzigen](#): als u de gegevens automatisch wilt verzenden.

- **Als u niet wilt deelnemen aan het onderzoeksprogramma:**

Klik op **Niet akkoord (Do not agree)**. Het bevestigingsvenster wordt gesloten en het onderzoek wordt overgeslagen. Het bevestigingsvenster wordt na een maand opnieuw weergegeven.

- **Inkjet Printer/Scanner/Fax Extended Survey Program verwijderen:**

Als u Inkjetprinter/Scanner/Fax - Uitgebreid onderzoeksprogramma wilt verwijderen, klikt u op **Verwijderen (Uninstall)** en volgt u de instructies op het scherm.

- **De instelling voor het bevestigingsvenster wijzigen:**

1. Breng de volgende instellingen aan.
 - Klik in Windows 10 met de rechtermuisknop op de knop **Start** en selecteer **Programma's en onderdelen (Programs and Features)**.
 - In Windows 8.1 of Windows 8 selecteert u **Configuratiescherm (Control Panel)** via de charm **Instellingen (Settings)** op het **Bureaublad (Desktop) > Programma's (Programs) > Programma's en onderdelen (Programs and Features)**.
 - In Windows 7 of Windows Vista selecteert u het menu **Start > Configuratiescherm (Control Panel) > Programma's (Programs) > Programma's en onderdelen (Programs and Features)**.

»» Opmerking

- Er wordt wellicht een bevestigings-/waarschuwingvenster weergegeven bij het installeren, verwijderen of starten van software.

Dit dialoogvenster verschijnt wanneer beheerdersrechten zijn vereist voor het uitvoeren van een taak.

Als u bent aangemeld bij een account met beheerdersrechten, volgt u de aanwijzingen op het scherm.

2. Selecteer **Canon Inkjet Printer/Scanner/Fax Extended Survey Program**.
3. Selecteer **Wijzigen (Change)**.

Als u **Ja (Yes)** selecteert nadat u de aanwijzingen op het scherm hebt opgevolgd, wordt het bevestigingsvenster weergegeven bij het volgende onderzoek.

Als u **Nee (No)** selecteert, worden de gegevens automatisch verzonden.

▶▶▶ Opmerking

- Als u **Verwijderen (Uninstall)** selecteert, wordt het Inkjetprinter/Scanner/Fax Extended Survey Program verwijderd. Volg de aanwijzingen op het scherm.

Q Het pictogram Inkjet Printer/Scanner/Fax Extended Survey Program verschijnt (Mac OS)

A

Als Inkjet Printer/Scanner/Fax Extended Survey Program is geïnstalleerd, worden gegevens over het gebruik van de printer en toepassingen gedurende ongeveer tien jaar elke maand verzonden. Het pictogram **Inkjet Printer/Scanner/Fax Extended Survey Program** verschijnt in het Dock wanneer de gegevens over het printergebruik worden verzonden.

Klik op het pictogram, lees de informatie die verschijnt en volg de onderstaande instructies.

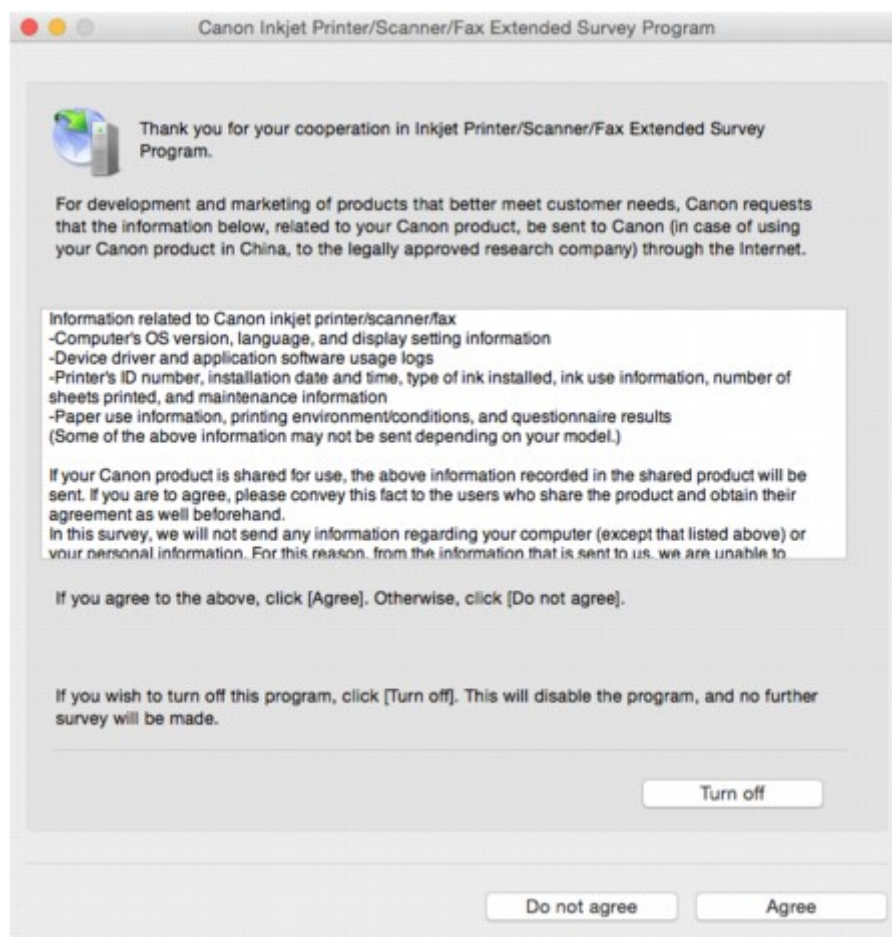

- **Als u wilt deelnemen aan het onderzoeksprogramma:**

Klik op **Akkoord (Agree)** en volg de instructies op het scherm. De gebruiksgegevens van de printer worden via internet verstuurd. Nadat u de procedure hebt voltooid, worden de gegevens automatisch verzonden en wordt het bevestigingsscherm niet meer weergegeven.

»» Opmerking

- Als u het selectievakje **Vanaf nu automatisch verzenden (Send automatically from the next time)** uitschakelt, worden de gegevens de volgende keer niet automatisch verzonden en wordt bij het volgende onderzoek het pictogram **Inkjet Printer/Scanner/Fax Extended Survey Program** opnieuw in het Dock weergegeven.

- **Als u niet wilt deelnemen aan het onderzoeksprogramma:**

Klik op **Niet akkoord (Do not agree)**. Het bevestigingsvenster wordt gesloten en het onderzoek wordt overgeslagen. Het bevestigingsvenster wordt na een maand opnieuw weergegeven.

- **Het verzenden van gegevens stoppen:**

Klik op **Uitschakelen (Turn off)**. Inkjet Printer/Scanner/Fax Extended Survey Program wordt gestopt en de gegevens worden niet verzonden. Zie [De instelling wijzigen](#): als u het onderzoek wilt hervatten.

- **Inkjet Printer/Scanner/Fax Extended Survey Program verwijderen:**

1. Stop Inkjet Printer/Scanner/Fax Extended Survey Program.

■ [De instelling wijzigen](#):

2. Selecteer **Programma's (Applications)** in het menu **Ga (Go)** van de Finder, dubbelklik op de map **Canon Utilities** en op de map **Inkjet Extended Survey Program**.
3. Verplaats het bestand **Canon Inkjet Printer/Scanner/Fax Extended Survey Program.app** naar de **Prullenbak (Trash)**.
4. Start de computer opnieuw op.

Maak de **Prullenmand (Trash)** leeg en start de computer opnieuw op.

- **De instelling wijzigen:**

Als u het bevestigingsvenster altijd wilt weergeven wanneer de gegevens over het printergebruik worden verzonden of als u het onderzoek wilt hervatten, voert u de volgende procedure uit.

1. Selecteer **Programma's (Applications)** in het menu **Ga (Go)** van de Finder, dubbelklik op de map **Canon Utilities** en op de map **Inkjet Extended Survey Program**.
2. Dubbelklik op het pictogram **Canon Inkjet Printer/Scanner/Fax Extended Survey Program**.

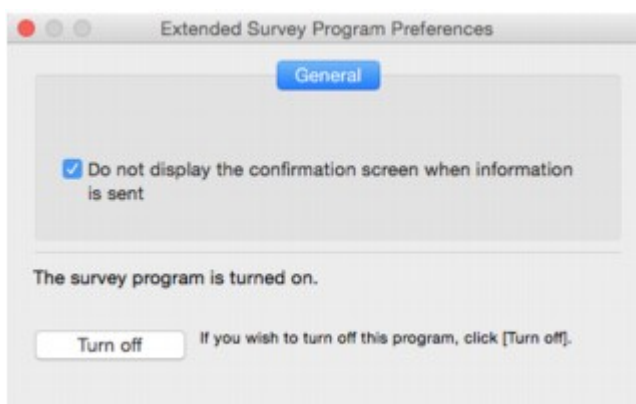

- **Bevestigingsvenster niet weergeven wanneer informatie wordt verzonden (Do not display the confirmation screen when information is sent):**

Als dit selectievakje is ingeschakeld, worden de gegevens automatisch verzonden.

Als het selectievakje niet is ingeschakeld, wordt het pictogram **Inkjet Printer/Scanner/Fax Extended Survey Program** bij het volgende onderzoek opnieuw weergegeven in het Dock. Klik op het pictogram en volg de aanwijzingen op het scherm.

- De knop **Uitschakelen (Turn off)/Inschakelen (Turn on)**:

Klik op de knop **Uitschakelen (Turn off)** als u Inkjetprinter/Scanner/Fax - Uitgebreid onderzoeksprogramma wilt stoppen.

Klik op de knop **Inschakelen (Turn on)** als u Inkjet Printer/Scanner/Fax Extended Survey Program wilt stoppen.

Als u een probleem niet kunt oplossen

Als er een probleem is dat u niet kunt oplossen met behulp van de instructies in dit hoofdstuk, neemt u contact op met Canon via de ondersteuningspagina van de Canon-website of neemt u contact op met het dichtstbijzijnde Canon-servicecentrum.

Het ondersteuningspersoneel van Canon is opgeleid voor het verschaffen van technische ondersteuning aan klanten.

Let op

- Schakel de printer onmiddellijk uit als deze een ongewoon geluid, rook of geur produceert. Haal de stekker van de printer uit het stopcontact en neem contact op met de verkoper waar u het apparaat hebt gekocht of het dichtstbijzijnde Canon-servicecentrum. Probeer de printer nooit zelf te repareren of uit elkaar te halen.
- Als u probeert de printer te repareren of uit elkaar te halen, vervalt de garantie, zelfs als deze niet is verlopen.

Noteer de volgende gegevens voordat u contact opneemt met het servicecentrum:

- Productnaam
(De naam van de printer staat op het voorblad van de installatiehandleiding.)
- Serienummer (zie installatiehandleiding)
- Details van probleem
- Wat u hebt gedaan om het probleem op te lossen en wat daarvan het resultaat was

Lijst met ondersteuningscodes voor fouten

Als zich een fout voordoet, wordt een ondersteuningscode weergegeven op het aanraakscherm en het computerscherm.

Een ondersteuningscode is een foutnummer dat verschijnt bij een foutbericht.

Als een fout optreedt, controleert u de ondersteuningscode die wordt weergegeven op het aanraakscherm en het computerscherm en voert u vervolgens de juiste stappen uit.

Een ondersteuningscode wordt weergegeven op het aanraakscherm en het computerscherm

- **1000 tot 1ZZZ**

[1007](#) [1008](#) [1200](#) [1300](#) [1303](#) [1309](#)

[1310](#) [1313](#) [1314](#) [1319](#) [1575](#) [1600](#)

[1660](#) [1688](#) [1700](#) [1701](#) [1754](#) [1755](#)

[1872](#) [1873](#) [1874](#) [1890](#)

- **2000 tot 2ZZZ**

[2001](#) [2002](#) [2111](#) [2112](#) [2113](#) [2121](#)

[2122](#) [2500](#) [2700](#) [2801](#) [2802](#) [2803](#)

- **3000 tot 3ZZZ**

[3401](#) [3402](#) [3403](#) [3404](#) [3405](#) [3406](#)

[3407](#) [3408](#) [3410](#) [3411](#) [3412](#) [3413](#)

[3414](#) [3415](#) [3416](#) [3417](#) [3418](#) [3419](#)

[3420](#) [3421](#) [3422](#) [3423](#) [3424](#) [3425](#)

[3426](#) [3427](#) [3428](#) [3429](#) [3430](#) [3431](#)

[3432](#) [3433](#)

- **4000 tot 4ZZZ**

[4100](#) [4103](#) [4104](#)

- **5000 tot 5ZZZ**

[5011](#) [5012](#) [5040](#) [5050](#) [5100](#) [5102](#)

[5103](#) [5104](#) [5105](#) [5200](#) [5203](#) [5204](#)

[5205](#) [5206](#) [5207](#) [5208](#) [5209](#) [5400](#)

[5500](#) [5501](#) [5B00](#) [5B01](#) [5C01](#)

• **6000 tot 6ZZZ**

[6000](#) [6500](#) [6502](#) [6800](#) [6801](#) [6900](#)

[6901](#) [6902](#) [6910](#) [6911](#) [6920](#) [6921](#)

[6930](#) [6931](#) [6932](#) [6933](#) [6936](#) [6937](#)

[6938](#) [6939](#) [693A](#) [6940](#) [6941](#) [6942](#)

[6943](#) [6944](#) [6945](#) [6946](#)

• **7000 tot 7ZZZ**

[7100](#) [7200](#) [7201](#) [7202](#) [7203](#) [7204](#)

[7205](#)

• **9000 tot 9ZZZ**

[9000](#) [9500](#)

• **A000 tot ZZZZ**

[B202](#) [B203](#) [B204](#) [B205](#) [B502](#) [B503](#)

[B504](#) [C000](#)

Voor ondersteuningscodes voor papierstoringen raadpleeg u ook [Lijst met ondersteuningscodes voor fouten \(papierstoringen\)](#).

Lijst met ondersteuningscodes voor fouten (papierstoringen)

Als het papier is vastgelopen, verwijdert u dit aan de hand van de juiste procedure hieronder.

- Als het papier is vastgelopen in de voorklep:
 - [1300](#)
- Als het papier is vastgelopen in de achterklep:
 - [1303](#)
- Als het papier is vastgelopen in de achterklep terwijl de printer het bedrukte papier naar binnen trok:
 - [1313](#)
- Als het papier is vastgelopen in de achterklep tijdens automatisch dubbelzijdig afdrukken:
 - [1314](#)
- Als het document is vastgelopen in de ADF:
 - [2801](#)
- Andere gevallen dan de bovenstaande:
 - [Andere gevallen](#)

1300

Oorzaak

Papier is vastgelopen in de voorklep.

Wat te doen

Als het papier in de voorklep is vastgelopen, verwijdert u het papier door deze stappen uit te voeren.

»»» Belangrijk

- De printer mag niet worden uitgeschakeld tijdens het verzenden of ontvangen van een fax of als er ontvangen of niet-verzonden faxen in het printergeheugen zijn opgeslagen.

Zet de printer uit nadat u hebt gecontroleerd of het verzenden of ontvangen van alle faxen is voltooid. Trek de stekker er niet uit wanneer u de printer uitschakelt.

Als u het netsnoer uit het stopcontact haalt, gaan alle faxen verloren die in het geheugen van de printer zijn opgeslagen.

»»» Opmerking

- Als het papier vastloopt tijdens het afdrukken en u moet de printer uitschakelen om het te verwijderen, drukt u op de **Stoppen (Stop)**-knop om het afdrukken te onderbreken voordat u de printer uitzet.

1. Open de voorklep.

»»» Belangrijk

- Raak de transparante film (A) of de witte band (B) niet aan.

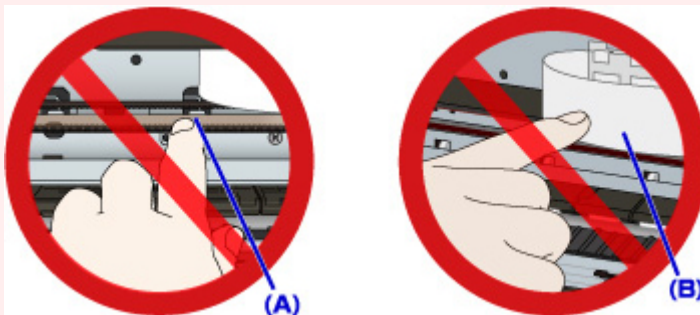

Als u de onderdelen bevuilt of bekrast door ze met papier of uw hand aan te raken, kan dat de printer beschadigen.

2. Controleer of het vastgelopen papier zich niet onder de printkophouder bevindt.

Als het vastgelopen papier zich onder de printkophouder bevindt, schuift u de printkophouder helemaal naar rechts of naar links, afhankelijk van hoe u het papier het makkelijkst verwijdert.

Wanneer u de printkophouder verschuift, drukt u met uw vingertoppen op de rechter- of linkerzijde van de printkophouder en schuift u die langzaam naar de rechter- of linkerrand.

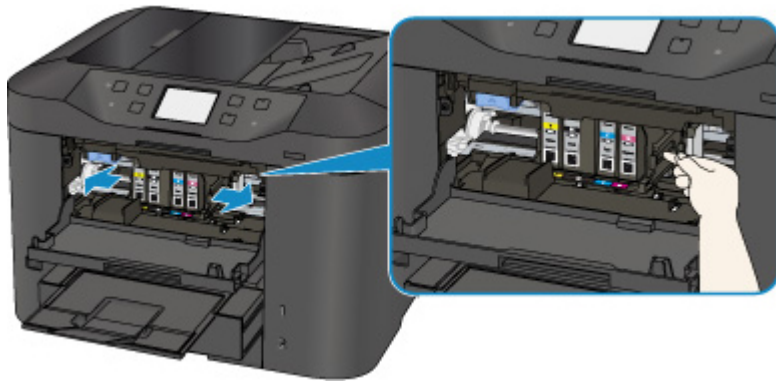

3. Houd het vastgelopen papier goed vast met beide handen.

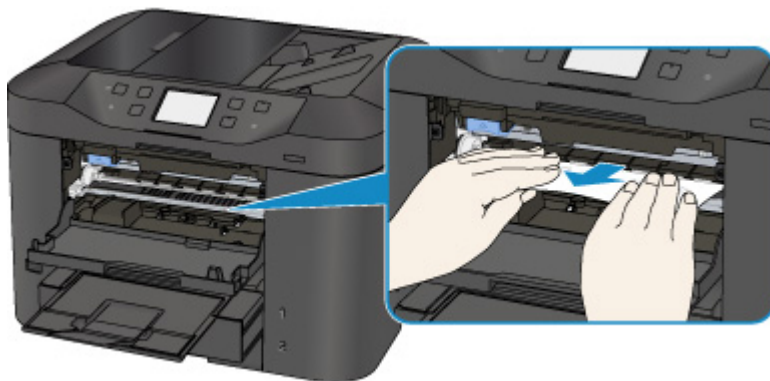

Als het papier is opgerold, trekt u het eruit.

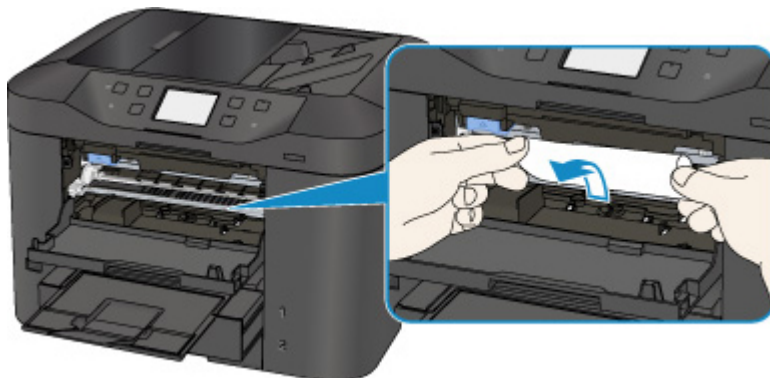

4. Trek het papier er langzaam uit, zodat dit niet scheurt.

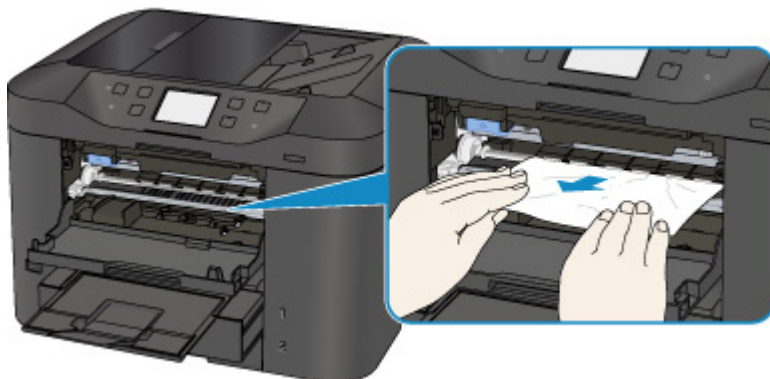

5. Controleer of al het vastgelopen papier is verwijderd.

Als het papier scheurt wanneer u het naar buiten trekt, kan er wat papier in de printer blijven zitten. Controleer het volgende en verwijder eventueel achtergebleven papier uit de printer.

- Is er papier achtergebleven onder de printkophouder?
- Zitten er nog kleine stukjes papier in de printer?
- Zit er nog papier in de lege ruimtes links en rechts (C) van de printer?

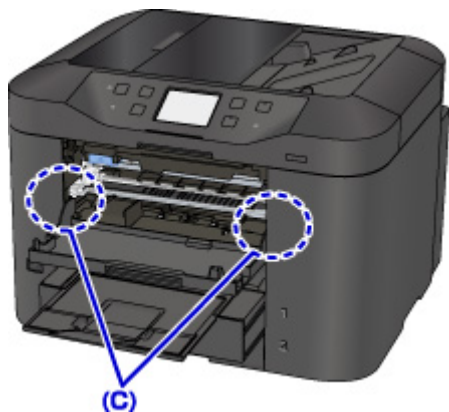

6. Sluit de voorklep.

7. Tik op **OK** op het aanraakscherm van de printer.

- Als het papier tijdens het afdrucken van de faxen is vastgelopen of het faxrapport wordt uitgevoerd:

Nadat u het vastgelopen papier hebt verwijderd en op **OK** op het aanraakscherm van de printer hebt getikt, hervat de printer het afdrucken vanaf de pagina waar het papier was vastgelopen.

- Als het papier tijdens het afdrucken vanaf een computer is vastgelopen of het kopiëren wordt uitgevoerd:

Nadat u het vastgelopen papier hebt verwijderd en op **OK** op het aanraakscherm van de printer hebt getikt, hervat de printer het afdrucken vanaf de volgende pagina waar het papier was vastgelopen.

Als de pagina op het papier dat is vastgelopen, niet wordt afgedrukt, druk dan indien nodig opnieuw af.

Als het papier tijdens het dubbelzijdig afdrucken of dubbelzijdig kopiëren is vastgelopen, is het mogelijk dat de afdruk- of kopieeropdracht niet is zoals u verwachtte als u het afdrucken of kopiëren hervat nadat u het vastgelopen papier hebt verwijderd. Annuleer in dit geval het afdrucken en druk opnieuw vanaf het begin af.

Als het papier tijdens het afdrucken van indelingen, 2-op-1-kopiëren of 4-op-1-kopiëren is vastgelopen, is het mogelijk dat sommige pagina's niet worden afgedrukt als u het afdrucken of kopiëren hervat nadat u het vastgelopen papier hebt verwijderd. Annuleer in dit geval het afdrucken en druk opnieuw vanaf het begin af.

- Als u de printer hebt uitgeschakeld tijdens het juist handelen na een foutmelding over een papierstoring:

Alle taken in de afdrukwachtrij worden geannuleerd. Druk opnieuw af.

»» Opmerking

- Wanneer u het papier opnieuw plaatst, zorgt u dat u geschikt papier gebruikt en het papier correct plaatst.

Schuif de papiergeleiders tegen de zijkanten van het papier aan wanneer u papier plaatst.

- Als het bericht over vastgelopen papier op het aanraakscherm van de printer of op het computerscherm wordt weergegeven wanneer u het afdrukken hervat nadat u al het vastgelopen papier hebt verwijderd, is er misschien toch nog een stukje papier in de printer achtergebleven. Controleer in dat geval nog eens goed of er geen papier meer in de printer zit.
- Het wordt aanbevolen andere papierformaten dan A5/A6 te gebruiken om documenten met foto's of afbeeldingen af te drukken. A5/A6-papier kan omkrullen en vastlopen wanneer het uit de printer wordt uitgevoerd.

Als de bovenstaande maatregelen het probleem niet verhelpen, neemt u contact op met het dichtstbijzijnde Canon-servicecentrum om een reparatie aan te vragen.

1303

Oorzaak

Papier is vastgelopen in de achterklep.

Wat te doen

Als het papier in de achterklep is vastgelopen, volgt u deze stappen om het papier te verwijderen.

»» Belangrijk

- De printer mag niet worden uitgeschakeld tijdens het verzenden of ontvangen van een fax of als er ontvangen of niet-verzonden faxen in het printergeheugen zijn opgeslagen.

Zet de printer uit nadat u hebt gecontroleerd of het verzenden of ontvangen van alle faxen is voltooid. Trek de stekker er niet uit wanneer u de printer uitschakelt.

Als u het netsnoer uit het stopcontact haalt, gaan alle faxen verloren die in het geheugen van de printer zijn opgeslagen.

»» Opmerking

- Als het papier vastloopt tijdens het afdrukken en u moet de printer uitschakelen om het te verwijderen, drukt u op de **Stoppen (Stop)**-knop om het afdrukken te onderbreken voordat u de printer uitzet.

1. Draai de printer zo dat de achterzijde van de printer naar u toe is gericht.

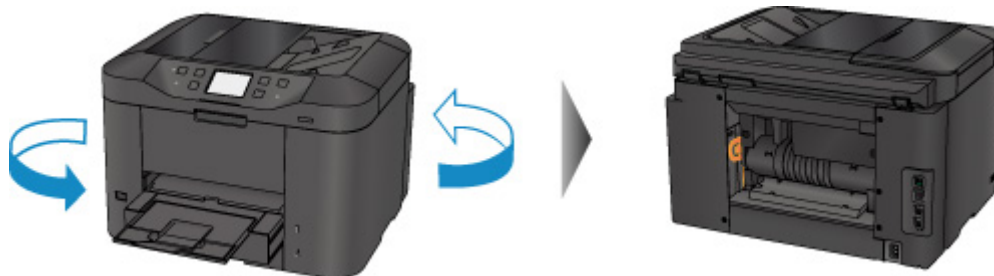

2. Als het beschermende materiaal voor de achterklep nog is bevestigd, verwijdert u dit.

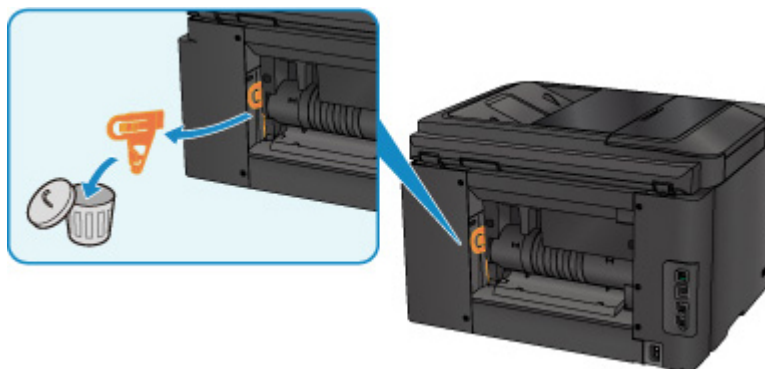

3. Open de achterklep.

Schuif de achterklep naar links en open deze vervolgens.

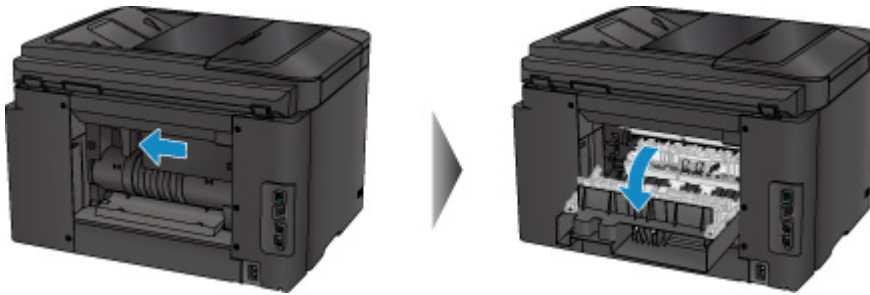

4. Trek het papier er langzaam uit.

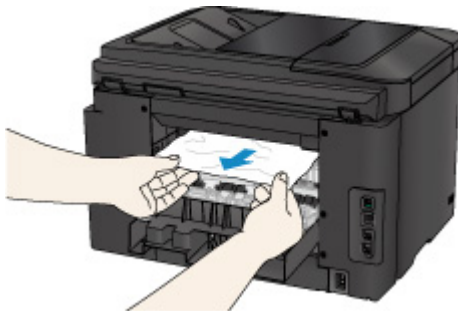

Opmerking

- Raak de binnenste delen van de printer niet aan.
- Als u het papier er niet uit kunt trekken, probeert u het volgende.
 - Schakel de printer uit en weer in.
Het papier wordt dan mogelijk automatisch uitgevoerd.
 - Trek de papieruitvoerlande uit.
U kunt het papier er dan gemakkelijker uit trekken.

5. Sluit de achterklep langzaam.

Sluit de achterklep en schuif deze daarna naar rechts.

Schuif de achterklep zodanig dat de markering \triangle op de achterklep is uitgelijnd met de markering ∇ op de printer.

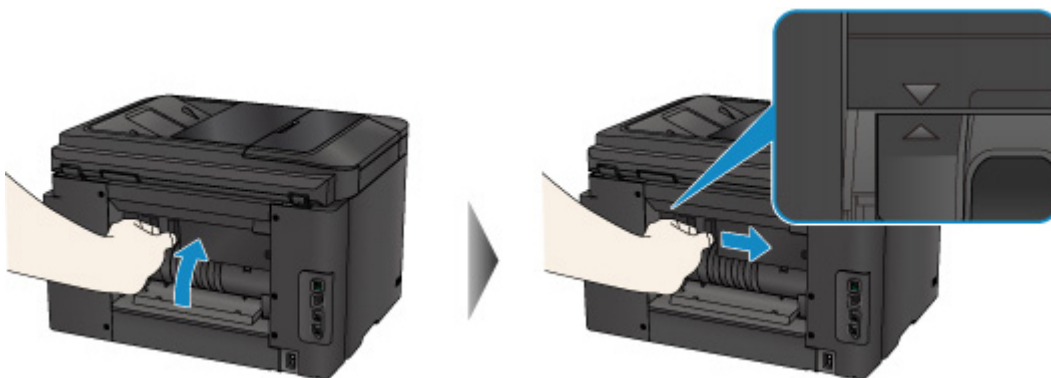

6. Plaats het papier opnieuw en tik op **OK** op het aanraakscherm van de printer.

- Als het papier tijdens het afdrukken van de faxen is vastgelopen of het faxrapport wordt uitgevoerd:

Nadat u het vastgelopen papier hebt verwijderd en op **OK** op het aanraakscherm van de printer hebt getikt, hervat de printer het afdrukken vanaf de pagina waar het papier was vastgelopen.

- Als het papier tijdens het afdrukken vanaf een computer is vastgelopen of het kopiëren wordt uitgevoerd:

Nadat u het vastgelopen papier hebt verwijderd en op **OK** op het aanraakscherm van de printer hebt getikt, hervat de printer het afdrukken vanaf de volgende pagina waar het papier was vastgelopen.

Als de pagina op het papier dat is vastgelopen, niet wordt afgedrukt, druk dan indien nodig opnieuw af.

Als het papier tijdens het dubbelzijdig afdrukken of dubbelzijdig kopiëren is vastgelopen, is het mogelijk dat de afdruk- of kopieeropdracht niet is zoals u verwachtte als u het afdrukken of kopiëren hervat nadat u het vastgelopen papier hebt verwijderd. Annuleer in dit geval het afdrukken en druk opnieuw vanaf het begin af.

Als het papier tijdens het afdrukken van indelingen, 2-op-1-kopiëren of 4-op-1-kopiëren is vastgelopen, is het mogelijk dat sommige pagina's niet worden afgedrukt als u het afdrukken of kopiëren hervat nadat u het vastgelopen papier hebt verwijderd. Annuleer in dit geval het afdrukken en druk opnieuw vanaf het begin af.

- Als u de printer hebt uitgeschakeld tijdens het juist handelen na een foutmelding over een papierstoring:

Alle taken in de afdrukwachtrij worden geannuleerd. Druk opnieuw af.

►► Opmerking

- Wanneer u het papier opnieuw plaatst, zorgt u dat u geschikt papier gebruikt en het papier correct plaatst.

Schuif de papiergeleiders tegen de zijanten van het papier aan wanneer u papier plaatst.

- Het wordt aanbevolen andere papierformaten dan A5/A6 te gebruiken om documenten met foto's of afbeeldingen af te drukken. A5/A6-papier kan omkrullen en vastlopen wanneer het uit de printer wordt uitgevoerd.

Als de bovenstaande maatregelen het probleem niet verhelpen, neemt u contact op met het dichtstbijzijnde Canon-servicecentrum om een reparatie aan te vragen.

1313

Oorzaak

Papier is vastgelopen in de achterklep terwijl de printer het bedrukte papier naar binnen trok.

Wat te doen

Als het papier is vastgelopen in de achterklep terwijl de printer het bedrukte papier naar binnen trok, verwijdert u het papier aan de hand van de volgende stappen.

►► Belangrijk

- Als het afgedrukte papier zich opstapelt in de papieruitvoersleuf, kan de printer dit naar binnen trekken, waardoor het papier vastloopt in de printer. Verwijder het afgedrukte papier uit de papieruitvoersleuf voordat 75 vellen zijn afgedrukt.
- De printer mag niet worden uitgeschakeld tijdens het verzenden of ontvangen van een fax of als er ontvangen of niet-verzonden faxen in het printergeheugen zijn opgeslagen.

Zet de printer uit nadat u hebt gecontroleerd of het verzenden of ontvangen van alle faxen is voltooid. Trek de stekker er niet uit wanneer u de printer uitschakelt.

Als u het netsnoer uit het stopcontact haalt, gaan alle faxen verloren die in het geheugen van de printer zijn opgeslagen.

►► Opmerking

- Als het papier vastloopt tijdens het afdrukken en u moet de printer uitschakelen om het te verwijderen, drukt u op de **Stoppen (Stop)**-knop om het afdrukken te onderbreken voordat u de printer uitzet.

1. Draai de printer zo dat de achterzijde van de printer naar u toe is gericht.

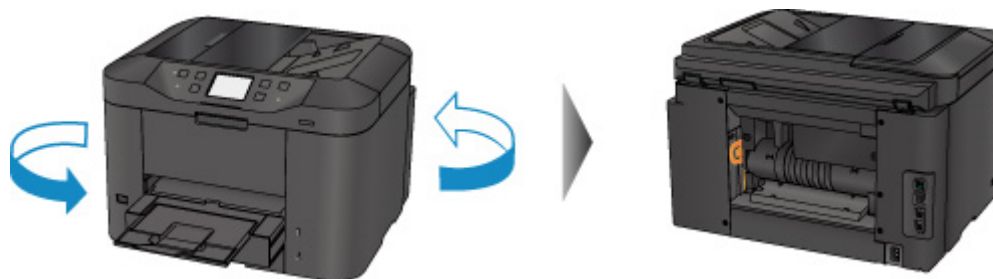

2. Als het beschermende materiaal voor de achterklep nog is bevestigd, verwijdert u dit.

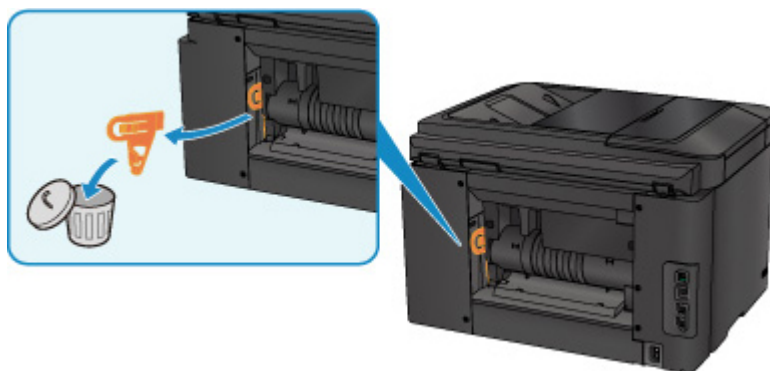

3. Open de achterklep.

Schuif de achterklep naar links en open deze vervolgens.

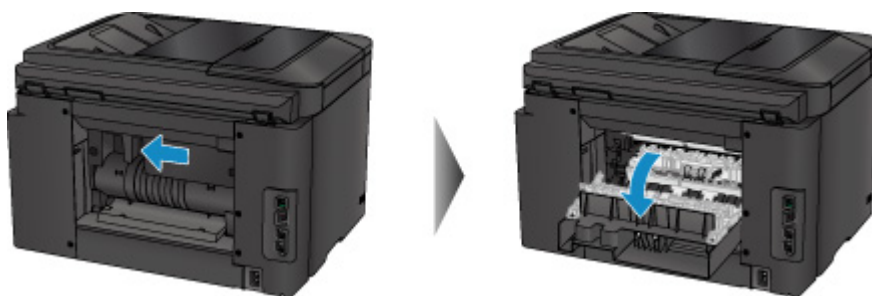

4. Trek het papier er langzaam uit.

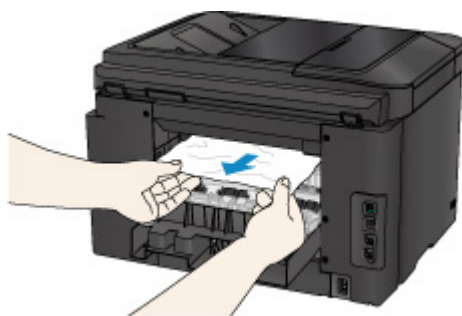

Opmerking

- Raak de binnenste delen van de printer niet aan.
- Als u het papier er niet uit kunt trekken, probeert u het volgende.
 - Schakel de printer uit en weer in.
Het papier wordt dan mogelijk automatisch uitgevoerd.
 - Trek de papieruitvoerlade uit.
U kunt het papier er dan gemakkelijker uit trekken.

5. Sluit de achterklep langzaam.

Sluit de achterklep en schuif deze daarna naar rechts.

Schuif de achterklep zodanig dat de markering Δ op de achterklep is uitgelijnd met de markering ∇ op de printer.

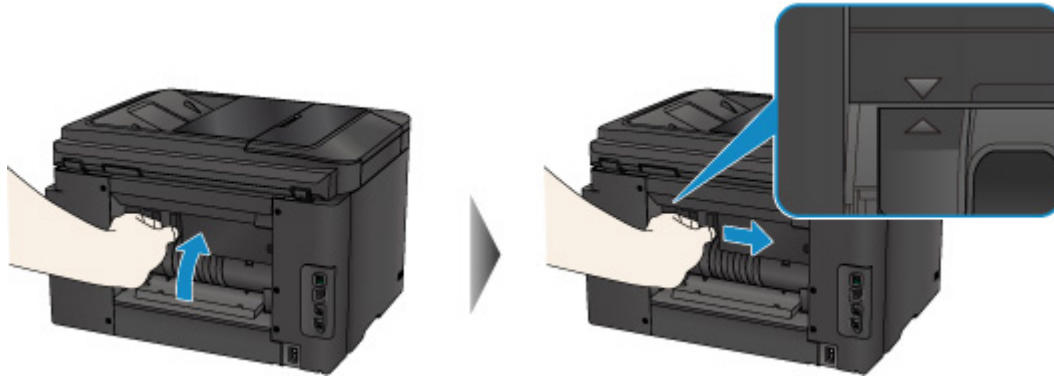

6. Plaats het papier opnieuw en tik op **OK** op het aanraakscherm van de printer.

- Als het papier tijdens het afdrukken van de faxen is vastgelopen of het faxrapport wordt uitgevoerd:

Nadat u het vastgelopen papier hebt verwijderd en op **OK** op het aanraakscherm van de printer hebt getikt, hervat de printer het afdrukken vanaf de pagina waar het papier was vastgelopen.

- Als het papier tijdens het afdrukken vanaf een computer is vastgelopen of het kopiëren wordt uitgevoerd:

Nadat u het vastgelopen papier hebt verwijderd en op **OK** op het aanraakscherm van de printer hebt getikt, hervat de printer het afdrukken vanaf de volgende pagina waar het papier was vastgelopen.

Als de pagina op het papier dat is vastgelopen, niet wordt afgedrukt, druk dan indien nodig opnieuw af.

Als het papier tijdens het dubbelzijdig afdrukken of dubbelzijdig kopiëren is vastgelopen, is het mogelijk dat de afdruk- of kopieeropdracht niet is zoals u verwachtte als u het afdrukken of kopiëren hervat nadat u het vastgelopen papier hebt verwijderd. Annuleer in dit geval het afdrukken en druk opnieuw vanaf het begin af.

Als het papier tijdens het afdrukken van indelingen, 2-op-1-kopiëren of 4-op-1-kopiëren is vastgelopen, is het mogelijk dat sommige pagina's niet worden afgedrukt als u het afdrukken of kopiëren hervat nadat u het vastgelopen papier hebt verwijderd. Annuleer in dit geval het afdrukken en druk opnieuw vanaf het begin af.

- Als u de printer hebt uitgeschakeld tijdens het juist handelen na een foutmelding over een papierstoring:

Alle taken in de afdrukwachtrij worden geannuleerd. Druk opnieuw af.

»» Opmerking

- Wanneer u het papier opnieuw plaatst, zorgt u dat u geschikt papier gebruikt en het papier correct plaatst.

Schuif de papiergeleiders tegen de zijkanen van het papier aan wanneer u papier plaatst.

Als de bovenstaande maatregelen het probleem niet verhelpen, neemt u contact op met het dichtstbijzijnde Canon-servicecentrum om een reparatie aan te vragen.

1314

Oorzaak

Papier is vastgelopen in de achterklep tijdens automatisch dubbelzijdig afdrukken.

Wat te doen

Als het papier is vastgelopen in de achterklep tijdens automatisch dubbelzijdig afdrukken, verwijdert u het papier aan de hand van de volgende stappen.

►► Belangrijk

- De printer mag niet worden uitgeschakeld tijdens het verzenden of ontvangen van een fax of als er ontvangen of niet-verzonden faxen in het printergeheugen zijn opgeslagen.
Zet de printer uit nadat u hebt gecontroleerd of het verzenden of ontvangen van alle faxen is voltooid. Trek de stekker er niet uit wanneer u de printer uitschakelt.
Als u het netsnoer uit het stopcontact haalt, gaan alle faxen verloren die in het geheugen van de printer zijn opgeslagen.

►► Opmerking

- Als het papier vastloopt tijdens het afdrukken en u moet de printer uitschakelen om het te verwijderen, drukt u op de **Stoppen (Stop)**-knop om het afdrukken te onderbreken voordat u de printer uitzet.

1. Draai de printer zo dat de achterzijde van de printer naar u toe is gericht.

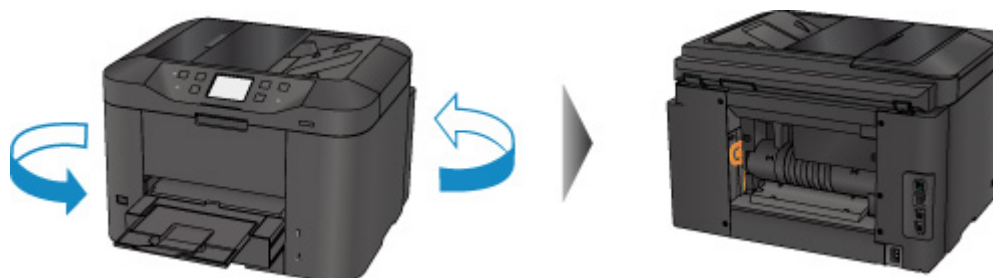

2. Als het beschermende materiaal voor de achterklep nog is bevestigd, verwijdert u dit.

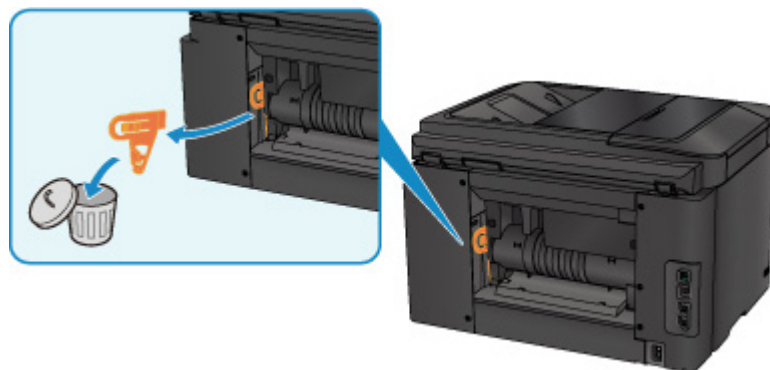

3. Open de achterklep.

Schuif de achterklep naar links en open deze vervolgens.

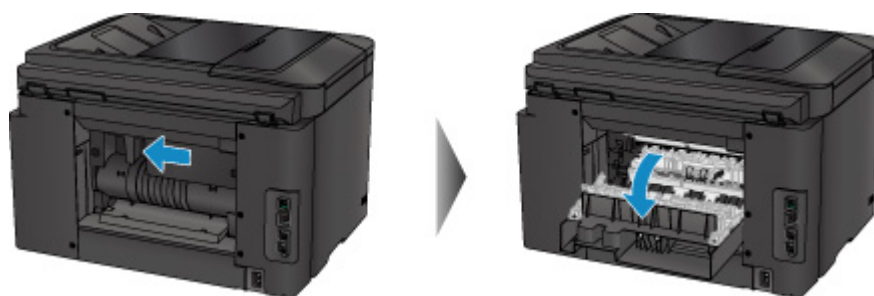

4. Trek het papier er langzaam uit.

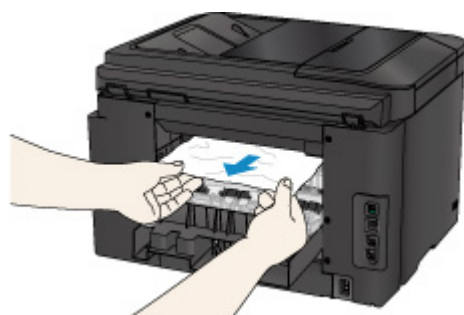

Opmerking

- Raak de binnenste delen van de printer niet aan.
- Als u het papier er niet uit kunt trekken, probeert u het volgende.
 - Schakel de printer uit en weer in.
Het papier wordt dan mogelijk automatisch uitgevoerd.
 - Trek de papieruitvoerlade uit.
U kunt het papier er dan gemakkelijker uit trekken.

5. Sluit de achterklep langzaam.

Sluit de achterklep en schuif deze daarna naar rechts.

Schuif de achterklep zodanig dat de markering Δ op de achterklep is uitgelijnd met de markering ∇ op de printer.

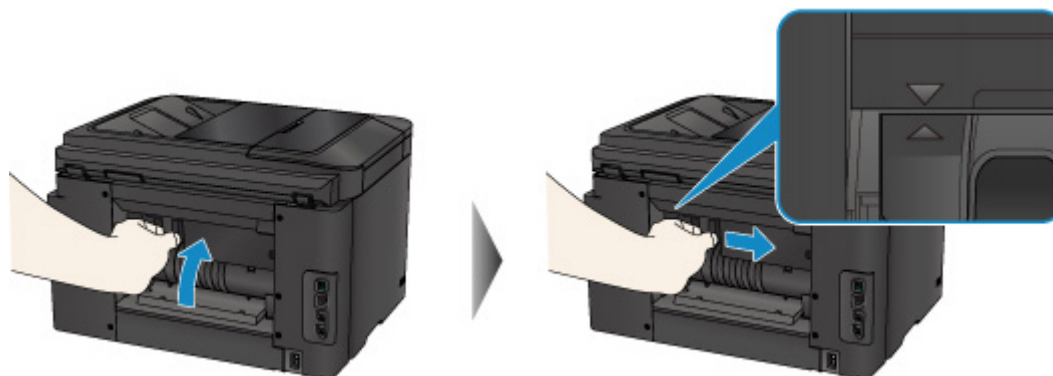

6. Plaats het papier opnieuw en tik op **OK** op het aanraakscherm van de printer.

- Als het papier tijdens het afdrukken van de faxen is vastgelopen of het faxrapport wordt uitgevoerd:

Nadat u het vastgelopen papier hebt verwijderd en op **OK** op het aanraakscherm van de printer hebt getikt, hervat de printer het afdrukken vanaf de pagina waar het papier was vastgelopen.

- Als het papier tijdens het afdrukken vanaf een computer is vastgelopen of het kopiëren wordt uitgevoerd:

Nadat u het vastgelopen papier hebt verwijderd en op **OK** op het aanraakscherm van de printer hebt getikt, hervat de printer het afdrukken vanaf de volgende pagina waar het papier was vastgelopen.

Als de pagina op het papier dat is vastgelopen, niet wordt afgedrukt, druk dan indien nodig opnieuw af.

Als het papier tijdens het dubbelzijdig afdrukken of dubbelzijdig kopiëren is vastgelopen, is het mogelijk dat de afdruk- of kopieeropdracht niet is zoals u verwachtte als u het afdrukken of kopiëren hervat nadat u het vastgelopen papier hebt verwijderd. Annuleer in dit geval het afdrukken en druk opnieuw vanaf het begin af.

Als het papier tijdens het afdrukken van indelingen, 2-op-1-kopiëren of 4-op-1-kopiëren is vastgelopen, is het mogelijk dat sommige pagina's niet worden afgedrukt als u het afdrukken of kopiëren hervat nadat u het vastgelopen papier hebt verwijderd. Annuleer in dit geval het afdrukken en druk opnieuw vanaf het begin af.

- Als u de printer hebt uitgeschakeld tijdens het juist handelen na een foutmelding over een papierstoring:

Alle taken in de afdrukwachtrij worden geannuleerd. Druk opnieuw af.

»» Opmerking

- Wanneer u het papier opnieuw plaatst, zorgt u dat u geschikt papier gebruikt en het papier correct plaatst.

Schuif de papiergeleiders tegen de zijkanten van het papier aan wanneer u papier plaatst.

Als de bovenstaande maatregelen het probleem niet verhelpen, neemt u contact op met het dichtstbijzijnde Canon-servicecentrum om een reparatie aan te vragen.

2801

Oorzaak

Document is vastgelopen in de ADF.

Wat te doen

Verwijder het document aan de hand van de volgende procedure.

»» Belangrijk

- De printer mag niet worden uitgeschakeld tijdens het verzenden of ontvangen van een fax of als er ontvangen of niet-verzonden faxen in het printergeheugen zijn opgeslagen.

Zet de printer uit nadat u hebt gecontroleerd of het verzenden of ontvangen van alle faxen is voltooid. Trek de stekker er niet uit wanneer u de printer uitschakelt.

Als u het netsnoer uit het stopcontact haalt, gaan alle faxen verloren die in het geheugen van de printer zijn opgeslagen.

- **Als het origineel in de ADF blijft zitten als u op de knop Stoppen (Stop) drukt terwijl de printer het document scant:**

Als u tijdens het scannen op de knop **Stoppen (Stop)** drukt en het document in de ADF blijft zitten, wordt een bericht over achtergebleven papier in de ADF weergegeven op het aanraakscherm. Tik op **OK** om het achtergebleven document automatisch uit te voeren.

- **Als het origineel is vastgelopen in de ADF:**

Verwijder het document aan de hand van de volgende procedure.

1. Als een afdruktaak wordt uitgevoerd, drukt u op de knop **Stoppen (Stop)**.
2. Schakel de printer uit.
3. Als een document van meerdere pagina's is geplaatst, verwijdert u andere pagina's dan de vastgelopen pagina uit de ADF en opent u de klep van de documentinvoer.



4. Trek het vastgelopen document uit de ADF.



5. Sluit de klep van de documentinvoer en zet de printer aan.

Wanneer u het document opnieuw scant nadat u de fout hebt verholpen, scant u dit vanaf de eerste pagina.

Neem contact op met het Canon-servicecentrum bij u in de buurt als u het document niet kunt verwijderen, het document in de printer scheurt of het foutbericht niet verdwijnt nadat u het vastgelopen document hebt verwijderd.

►► Opmerking

- Het document wordt mogelijk niet correct ingevoerd, afhankelijk van het mediumtype of de omgeving, zoals bij een te hoge of te lage temperatuur of luchtvochtigheid.
Verlaag in dit geval het aantal documentpagina's tot ongeveer de helft van de capaciteit.
Als het document nog steeds vastloopt, gebruikt u de glasplaat.

• Als het origineel is vastgelopen in de ADF (vanuit de papierinvoerzijde):

Als het document is vastgelopen in de documentuitvoersleuf, sluit u de documentlade zoals wordt weergegeven in de onderstaande afbeelding en trekt u het document eruit.

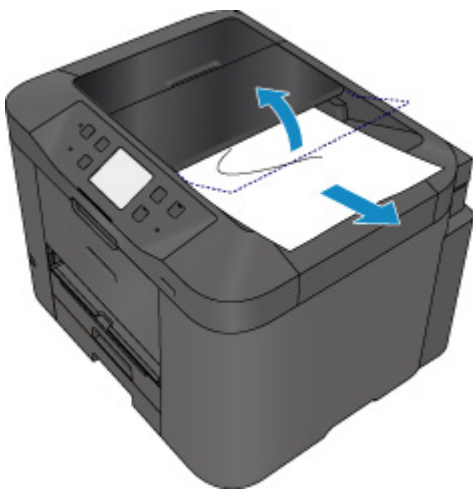

Wanneer u het document opnieuw scant nadat u de fout hebt verholpen, scant u dit vanaf de eerste pagina.

Neem contact op met het Canon-servicecentrum bij u in de buurt als u het document niet kunt verwijderen, het document in de printer scheurt of het foutbericht niet verdwijnt nadat u het vastgelopen document hebt verwijderd.

Andere gevallen

Controleer het volgende:

Controle 1 Wordt de papieruitvoersleuf geblokkeerd?

Controle 2 Is de achterklep goed bevestigd?

Controle 3 Is het papier gekruld?

Herstel het gekrulde papier voordat u het papier plaatst.

1007

Oorzaak

Mogelijke oorzaken zijn:

- Het papier in de cassette 1 is op.
- Het papier is niet goed geplaatst in de cassette 1.

Wat te doen

Neem de juiste actie zoals hieronder wordt beschreven.

- Plaats papier in de cassette 1.
- Schuif de papiergeleiders tegen de zijkanten van het papier aan wanneer u papier in de cassette 1 plaatst.

Nadat u bovengenoemde maatregelen hebt genomen, tikt u op **OK** op het aanraakscherm.

»» Opmerking

- Het geplaatste papier hangt af van de papierbron.
Normaal papier van het formaat A4, Letter, Legal, Oficio, B-Oficio, M-Oficio, Foolscap of Legal (India) kan zowel in cassette 1 als cassette 2 worden geplaatst.
- Druk op de knop **Stoppen (Stop)** op de printer als u het afdrucken wilt annuleren.

1008

Oorzaak

Mogelijke oorzaken zijn:

- Het papier in de cassette 2 is op.
- Het papier is niet goed geplaatst in de cassette 2.

Wat te doen

Neem de juiste actie zoals hieronder wordt beschreven.

- Plaats papier in de cassette 2.
- Schuif de papiergeleiders tegen de zijkanten van het papier aan wanneer u papier in de cassette 2 plaatst.

Nadat u bovengenoemde maatregelen hebt genomen, tikt u op **OK** op het aanraakscherm.

»» Belangrijk

- Het geplaatste papier hangt af van de papierbron.
In cassette 2 kunt u normaal papier van het formaat A4, Letter, Legal, Oficio, B-Oficio, M-Oficio, Foolscap of Legal (India) plaatsen.

»» Opmerking

- Druk op de knop **Stoppen (Stop)** op de printer als u het afdrucken wilt annuleren.

1200

Oorzaak

De voorklep is geopend.

Wat te doen

Sluit de voorklep en wacht een ogenblik.

Sluit het paneel niet terwijl u een inkttank vervangt.

1309

Oorzaak

Er is een papierformaat opgegeven dat niet compatibel is met automatisch dubbelzijdig afdrukken.

Wat te doen

Alleen de mediumformaten A4 en Letter zijn geschikt voor automatisch dubbelzijdig afdrukken.

Druk op de knop **Stoppen (Stop)** op de printer om het afdrukken te annuleren.

Wijzig vervolgens de afdrukinstellingen en probeer opnieuw af te drukken.

1310

Oorzaak

Het formaat van het papier is mogelijk niet compatibel met automatisch dubbelzijdig afdrukken.

Wat te doen

Alleen de mediumformaten A4 en Letter zijn geschikt voor automatisch dubbelzijdig afdrukken. Zorg dat papier van het juiste formaat is geplaatst. Tik op **OK** op het aanraakscherm om het papier uit te voeren en het afdrukken opnieuw te starten vanaf de voorzijde van het volgende vel papier. Er wordt niet afgedrukt op de achterzijde van het uitgevoerde papier.

1319

Oorzaak

Het formaat van het papier is niet compatibel met automatisch dubbelzijdig afdrukken.

Wat te doen

Alleen de mediumformaten A4 en Letter zijn geschikt voor automatisch dubbelzijdig afdrukken.

Druk op de knop **Stoppen (Stop)** op de printer om het afdrukken te annuleren.

Wijzig vervolgens de afdrukinstellingen en probeer opnieuw af te drukken.

1575

Oorzaak

Inkt kan niet correct worden gedetecteerd.

Wat te doen

Als een inkttank leeg is, vervangt u deze.

Een inkttank kan pas worden vervangen wanneer deze leeg is.

Canon is niet aansprakelijk voor een slechte werking of problemen veroorzaakt door het voortzetten van het afdrucken met een lege inkttank.

1600

Oorzaak

De inkt is wellicht op.

Wat te doen

Aanbevolen wordt de inkttank te vervangen.

Als het apparaat bezig is met een afdruktaak en u wilt doorgaan met afdrukken, tikt u op **OK** op het apparaat terwijl de inkttank is geïnstalleerd. U kunt hierdoor toch afdrukken. Aanbevolen wordt de inkttank na het afdrukken te vervangen. Als u de machine blijft gebruiken wanneer de inkttank leeg is, kan de printer beschadigd raken.

Aangezien de informatie in de fax verloren kan gaan als deze nu wordt afgedrukt, wordt de ontvangen fax niet afgedrukt en wordt deze in het geheugen van het apparaat opgeslagen tot de inkt is vervangen. U moet faxen die in het geheugen zijn opgeslagen, handmatig afdrukken. U kunt de instelling wijzigen zodat de ontvangen fax toch wordt afgedrukt en niet in het geheugen wordt opgeslagen, maar in dat geval wordt alle of een gedeelte van de faxinformatie mogelijk niet afgedrukt omdat de inkt op is.

»» Belangrijk

- Verwijder een inkttank niet voordat u een nieuwe hebt voorbereid.
 - Als u een inkttank hebt verwijderd, werkt het apparaat pas nadat een nieuwe is geplaatst.
 - Als u een inkttank hebt verwijderd, werkt het apparaat niet, zelfs als de verwijderde inkttank enkel opnieuw wordt geplaatst.

1660

Oorzaak

Er is een inkttank niet geïnstalleerd.

Wat te doen

Installeer de inkttank.

1688

Oorzaak

De inkt is op.

Wat te doen

Vervang de inkttank en sluit de voorklep.

Wanneer u in deze situatie afdrukt, kan het apparaat beschadigd raken.

Als u wilt doorgaan met afdrukken terwijl de inkt op is, moet u de functie voor het detecteren van het resterende inktniveau uitschakelen. Houd de knop **Stoppen (Stop)** op het apparaat minstens 5 seconden ingedrukt.

Hierdoor wordt het uitschakelen van de functie voor het detecteren van het resterende inktniveau in het geheugen opgeslagen. Canon is niet aansprakelijk voor een slechte werking of problemen veroorzaakt door het voortzetten van het afdrukken met een lege inkttank.

►► Belangrijk

- Verwijder een inkttank niet voordat u een nieuwe hebt voorbereid.
 - Als u een inkttank hebt verwijderd, werkt het apparaat pas nadat een nieuwe is geplaatst.
 - Als u een inkttank hebt verwijderd, werkt het apparaat niet, zelfs als de verwijderde inkttank enkel opnieuw wordt geplaatst.

►► Opmerking

- Aangezien de gegevens in de fax verloren kunnen gaan als de fax in deze omstandigheden wordt afgedrukt, wordt de ontvangen fax niet afgedrukt en wordt deze in het geheugen van de printer opgeslagen totdat de inkt is vervangen. U moet faxen die in het geheugen zijn opgeslagen handmatig afdrukken. U kunt de instelling zo wijzigen dat de ontvangen fax altijd wordt afgedrukt in plaats van in het geheugen te worden opgeslagen, maar de faxgegevens worden dan mogelijk niet of slechts gedeeltelijk afgedrukt omdat de inkt op is.

1700

Oorzaak

Het absorptiekussen voor inkt is bijna vol.

Wat te doen

Tik op **OK** op het aanraakscherm om het afdrukken te vervolgen. Neem contact op met het dichtstbijzijnde Canon-servicecentrum om een reparatie aan te vragen.

1701

Oorzaak

Het absorptiekussen voor inkt is bijna vol.

Wat te doen

Tik op **OK** op het aanraakscherm om het afdrukken te vervolgen. Neem contact op met het dichtstbijzijnde Canon-servicecentrum om een reparatie aan te vragen.

1754

Oorzaak

De inkttank is niet correct geplaatst.

Wat te doen

Open de voorklep.

Druk daarna op de inkttank.

Sluit de voorklep nadat u de inkttank correct hebt geplaatst.

Als het probleem hiermee niet is verholpen, neemt u contact op met het dichtstbijzijnde Canon-servicecentrum om een reparatie aan te vragen.

»» Belangrijk

- Een eenmaal geplaatste inkttank kan pas worden verwijderd als de inkt op is.

1755

Oorzaak

De inkt is op.

Wat te doen

Om zowel het apparaat als de afdrukkwaliteit in goede staat te houden, kan het apparaat niet doorgaan met afdrukken terwijl de inkttank leeg is.

Annuleer het afdrukken en vervang de inkttank voordat u opnieuw afdrukt.

»» Belangrijk

- Verwijder een inkttank niet voordat u een nieuwe hebt voorbereid.
 - Als u een inkttank hebt verwijderd, werkt het apparaat pas nadat een nieuwe is geplaatst.
 - Als u een inkttank hebt verwijderd, werkt het apparaat niet, zelfs als de verwijderde inkttank enkel opnieuw wordt geplaatst.

»» Opmerking

- Aangezien de gegevens in de fax verloren kunnen gaan als de fax in deze omstandigheden wordt afgedrukt, wordt de ontvangen fax niet afgedrukt en wordt deze in het geheugen van de printer opgeslagen totdat de inkt is vervangen. U moet faxen die in het geheugen zijn opgeslagen handmatig afdrukken.

1872

Oorzaak

Cassette 1 is niet geplaatst.

Wat te doen

Plaats de cassette 1.

►► Opmerking

- Nadat cassette 1 is geplaatst, wordt het scherm voor het instellen van papiergegevens voor de cassette weergegeven. Stel de papiergegevens voor het papier in cassette 1 in.
- Druk op de knop **Stoppen (Stop)** op de printer als u het afdrucken wilt annuleren.

1873

Oorzaak

Cassette 2 is niet geplaatst.

Wat te doen

Plaats de cassette 2.

»» Opmerking

- Nadat cassette 2 is geplaatst, wordt het scherm voor het instellen van papiergegevens voor de cassette weergegeven. Stel de papiergegevens voor het papier in cassette 2 in.
- Druk op de knop **Stoppen (Stop)** op de printer als u het afdrucken wilt annuleren.

1874

Oorzaak

Cassette 1 en cassette 2 zijn niet geplaatst.

Wat te doen

Plaats beide cassettes.

»» Opmerking

- Nadat de cassette is geplaatst, wordt het scherm voor het instellen van papiergegevens voor de cassette weergegeven. Stel de papiergegevens voor het papier in cassette 1 en cassette 2 in.
- Druk op de knop **Stoppen (Stop)** op de printer als u het afdrucken wilt annuleren.

1890

Oorzaak

Beschermend materiaal of tape is mogelijk nog steeds bevestigd aan de printkophouder.

Wat te doen

Open de voorklep en controleer of het beschermende materiaal en de tape zijn verwijderd van de printkophouder.

Als er nog beschermend materiaal of tape aanwezig is, verwijdert u dit en sluit u de voorklep.

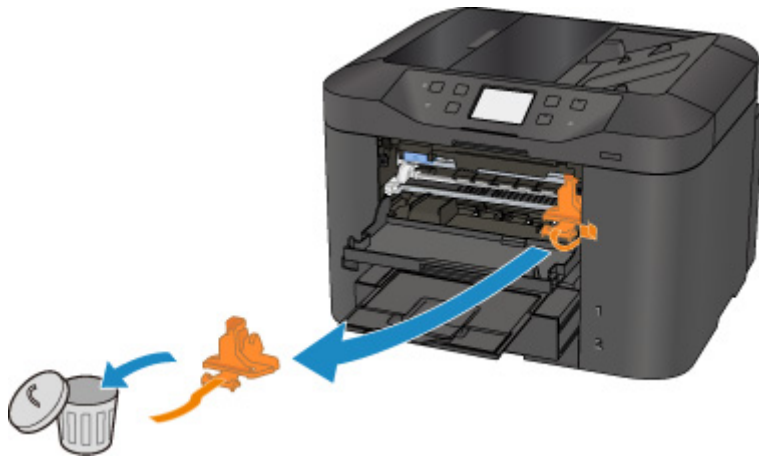

Als het probleem hiermee niet is verholpen, neemt u contact op met het dichtstbijzijnde Canon-servicecentrum om een reparatie aan te vragen.

2001

Oorzaak

Er is een incompatibel apparaat aangesloten.

Wat te doen

Controleer het apparaat dat is aangesloten op de poort voor USB-flashstation. Direct foto's afdrukken is mogelijk met een USB-flashstation.

2002

Oorzaak

Een niet-ondersteunde USB-hub is aangesloten.

Wat te doen

Als een USB-flashstation op de printer is aangesloten via de USB-hub, koppelt u de hub los van de printer.

Sluit een USB-flashstation rechtstreeks aan op de printer.

2111

Oorzaak

De papierinstellingen voor afdrukken of kopiëren verschillen van de papiergegevens voor de cassette die op de printer zijn ingesteld.

►► Opmerking

- Klik hieronder voor meer informatie over het juiste verband tussen de papierinstellingen in het printerstuurprogramma en op het aanraakscherm.
 - [Papierinstellingen in het printerstuurprogramma en op de printer \(mediumtype\)](#) (Windows)
 - Papierinstellingen in het printerstuurprogramma en op de printer (mediumtype) (Mac OS)
 - [Papierinstellingen in het printerstuurprogramma en op de printer \(papierformaat\)](#) (Windows)
 - Papierinstellingen in het printerstuurprogramma en op de printer (papierformaat) (Mac OS)
- Voor kopiëren geeft u de papierinstellingen voor kopiëren op in overeenstemming met de papiergegevens van de cassette die op de printer zijn ingesteld.
- Klik hieronder voor meer informatie over de papiergegevens van de cassette die zijn ingesteld op de printer.
 - [Papierinstellingen](#)

Als de papierinstellingen voor afdrukken of kopiëren niet overeenkomen met de papiergegevens voor de cassette die zijn ingesteld op de printer, zoals u hieronder ziet, wordt een bericht weergegeven op het aanraakscherm.

- Papierinstellingen opgegeven in het printerstuurprogramma:
 - Papierformaat: A5
 - Mediumtype: gewoon papier
- Papiergegevens van de cassette die zijn ingesteld op de printer:
 - Papierformaat: A4
 - Mediumtype: gewoon papier

Nadat u hebt getikt op **OK** op het aanraakscherm, worden de papierinstellingen voor afdrukken of kopiëren onder het bericht weergegeven.

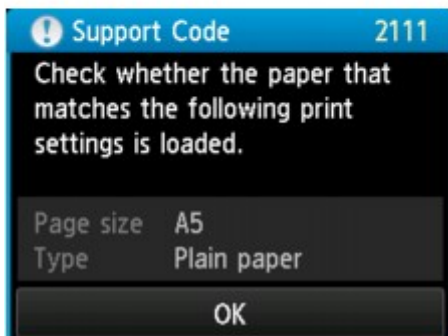
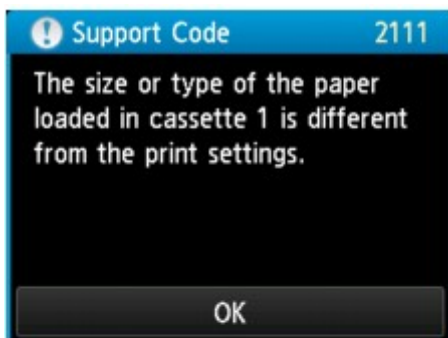

Wat te doen

Als u nogmaals op **OK** op het aanraakscherm tikt, wordt het onderstaande scherm weergegeven.

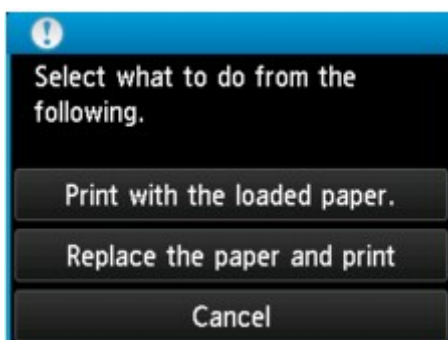

Selecteer de juiste actie.

»» Opmerking

- Mogelijk worden niet alle onderstaande opties weergegeven, afhankelijk van de instelling.

Afdrukken met geplaatst papier. (Print with the loaded paper.)

Selecteer deze optie als u wilt afdrukken of kopiëren op het papier in cassette 1, zonder de papierinstellingen te wijzigen.

Als de papierinstelling bijvoorbeeld A5 is en A4 is ingesteld in de papiergegevens voor de cassette, wordt de instelling A5 gebruikt om af te drukken of te kopiëren op het A4-papier in cassette 1.

Vervang het papier en druk af (Replace the paper and print)

Selecteer deze optie als u wilt afdrukken nadat u het papier in cassette 1 hebt vervangen.

Als de papierinstelling bijvoorbeeld A5 is en A4 is ingesteld in de papiergegevens voor de cassette, wijzigt u het papier in cassette 1 in A5-papier en gaat u verder met afdrukken of kopiëren.

Nadat u het papier hebt gewijzigd, wordt het scherm voor het instellen van papiergegevens voor de cassette weergegeven. Stel de papiergegevens voor het papier in cassette 1 in.

»» Opmerking

- Als u niet weet welke papiergegevens u moet instellen, drukt u op de knop **Terug (Back)**. Het vorige scherm verschijnt, waarop het papierformaat en het mediumtype worden weergegeven. Controleer de papierinstellingen en stel ze in als de papiergegevens voor de cassette.
- Klik hieronder voor meer informatie over het juiste verband tussen de papierinstellingen in het printerstuurprogramma en op het aanraakscherm.
 - [Papierinstellingen in het printerstuurprogramma en op de printer \(mediumtype\)](#) (Windows)
 - Papierinstellingen in het printerstuurprogramma en op de printer (mediumtype) (Mac OS)
 - [Papierinstellingen in het printerstuurprogramma en op de printer \(papierformaat\)](#) (Windows)
 - Papierinstellingen in het printerstuurprogramma en op de printer (papierformaat) (Mac OS)

Annuleren (Cancel)

Hiermee annuleert u het afdrucken.

Selecteer deze optie als u de papierinstellingen voor afdrucken of kopiëren wilt wijzigen. Wijzig de papierinstellingen en probeer opnieuw af te drukken.

»» Opmerking

- Als u het bericht dat onjuist afdrucken voorkomt niet wilt weergeven, wijzigt u de instelling zoals hieronder wordt beschreven. Wanneer u het bericht wist, gebruikt de printer de papierinstellingen om af te drukken of te kopiëren op het papier in cassette 1, zelfs als het papier niet overeenkomt met de instellingen.
 - De instelling voor weergave van het bericht bij afdrucken of kopiëren wijzigen met het bedieningspaneel van de printer:
 - [Cassette-instellingen](#)
 - De instelling voor berichtenweergave wijzigen tijdens het afdrucken met het printerstuurprogramma:
 - [De bedieningsmodus van de Printer aanpassen](#) (Windows)
 - De bedieningsmodus van de Printer aanpassen (Mac OS)

2112

Oorzaak

De papierinstellingen voor afdrukken of kopiëren verschillen van de papiergegevens voor de cassette die op de printer zijn ingesteld.

►► Opmerking

- Klik hieronder voor meer informatie over het juiste verband tussen de papierinstellingen in het printerstuurprogramma en op het aanraakscherm.
 - [Papierinstellingen in het printerstuurprogramma en op de printer \(mediumtype\)](#) (Windows)
 - Papierinstellingen in het printerstuurprogramma en op de printer (mediumtype) (Mac OS)
 - [Papierinstellingen in het printerstuurprogramma en op de printer \(papierformaat\)](#) (Windows)
 - Papierinstellingen in het printerstuurprogramma en op de printer (papierformaat) (Mac OS)
- Voor kopiëren geeft u de papierinstellingen voor kopiëren op in overeenstemming met de papiergegevens van de cassette die op de printer zijn ingesteld.
- Klik hieronder voor meer informatie over de papiergegevens van de cassette die zijn ingesteld op de printer.
 - [Papierinstellingen](#)

Als de papierinstellingen voor afdrukken of kopiëren niet overeenkomen met de papiergegevens voor de cassette die zijn ingesteld op de printer, zoals u hieronder ziet, wordt een bericht weergegeven op het aanraakscherm.

- Papierinstellingen opgegeven in het printerstuurprogramma:
 - Papierformaat: A4
 - Mediumtype: gewoon papier
- Papiergegevens van de cassette die zijn ingesteld op de printer:
 - Papierformaat: Legal
 - Mediumtype: gewoon papier

Nadat u hebt getikt op **OK** op het aanraakscherm, worden de papierinstellingen voor afdrukken of kopiëren onder het bericht weergegeven.

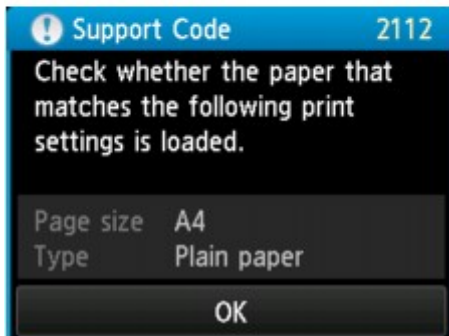
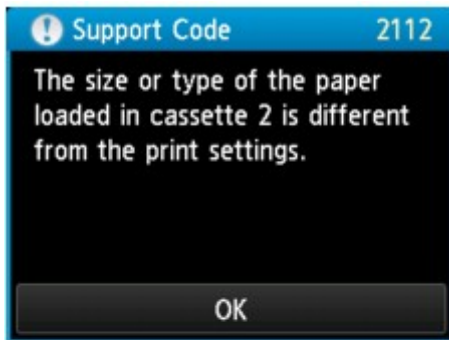

Wat te doen

Als u nogmaals op **OK** op het aanraakscherm tikt, wordt het onderstaande scherm weergegeven.

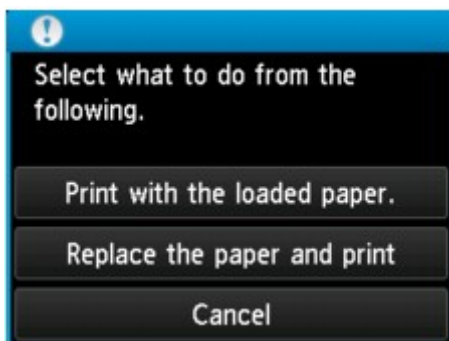

Selecteer de juiste actie.

»» Opmerking

- Mogelijk worden niet alle onderstaande opties weergegeven, afhankelijk van de instelling.

Afdrukken met geplaatst papier. (Print with the loaded paper.)

Selecteer deze optie als u wilt afdrukken of kopiëren op het papier in cassette 2, zonder de papierinstellingen te wijzigen.

Als de papierinstelling bijvoorbeeld A4 is en Legal is ingesteld in de papiergegevens voor de cassette, wordt de instelling A4 gebruikt om af te drukken of te kopiëren op het Legal-papier in cassette 2.

Vervang het papier en druk af (Replace the paper and print)

Selecteer deze optie als u wilt afdrukken nadat u het papier in cassette 2 hebt vervangen.

Als de papierinstelling bijvoorbeeld A4 is en Legal is ingesteld in de papiergegevens voor de cassette, wijzigt u het papier in cassette 2 in A4-papier en gaat u verder met afdrukken of kopiëren.

Nadat u het papier hebt gewijzigd, wordt het scherm voor het instellen van papiergegevens voor de cassette weergegeven. Stel de papiergegevens voor het papier in cassette 2 in.

►► Opmerking

- Als u niet weet welke papiergegevens u moet instellen, drukt u op de knop **Terug (Back)**. Het vorige scherm verschijnt, waarop het papierformaat en het mediumtype worden weergegeven. Controleer de papierinstellingen en stel ze in als de papiergegevens voor de cassette.
- Klik hieronder voor meer informatie over het juiste verband tussen de papierinstellingen in het printerstuurprogramma en op het aanraakscherm.
 - [Papierinstellingen in het printerstuurprogramma en op de printer \(mediumtype\)](#) (Windows)
 - Papierinstellingen in het printerstuurprogramma en op de printer (mediumtype) (Mac OS)
 - [Papierinstellingen in het printerstuurprogramma en op de printer \(papierformaat\)](#) (Windows)
 - Papierinstellingen in het printerstuurprogramma en op de printer (papierformaat) (Mac OS)

Annuleren (Cancel)

Hiermee annuleert u het afdrukken.

Selecteer deze optie als u de papierinstellingen voor afdrukken of kopiëren wilt wijzigen. Wijzig de papierinstellingen en probeer opnieuw af te drukken.

►► Opmerking

- Als u het bericht dat onjuist afdrukken voorkomt niet wilt weergeven, wijzigt u de instelling zoals hieronder wordt beschreven. Wanneer u het bericht wist, gebruikt de printer de papierinstellingen om af te drukken of te kopiëren op het papier in cassette 2, zelfs als het papier niet overeenkomt met de instellingen.
 - De instelling voor weergave van het bericht bij afdrukken of kopiëren wijzigen met het bedieningspaneel van de printer:
 - [Cassette-instellingen](#)
 - De instelling voor berichtenweergave wijzigen tijdens het afdrukken met het printerstuurprogramma:
 - [De bedieningsmodus van de Printer aanpassen](#) (Windows)
 - De bedieningsmodus van de Printer aanpassen (Mac OS)

Oorzaak

De papierinstellingen voor afdrukken of kopiëren verschillen van de papiergegevens voor de cassette die op de printer zijn ingesteld.

►► Opmerking

- Klik hieronder voor meer informatie over het juiste verband tussen de papierinstellingen in het printerstuurprogramma en op het aanraakscherm.
 - [Papierinstellingen in het printerstuurprogramma en op de printer \(mediumtype\)](#) (Windows)
 - Papierinstellingen in het printerstuurprogramma en op de printer (mediumtype) (Mac OS)
 - [Papierinstellingen in het printerstuurprogramma en op de printer \(papierformaat\)](#) (Windows)
 - Papierinstellingen in het printerstuurprogramma en op de printer (papierformaat) (Mac OS)
- Voor kopiëren geeft u de papierinstellingen voor kopiëren op in overeenstemming met de papiergegevens van de cassette die op de printer zijn ingesteld.
- Klik hieronder voor meer informatie over de papiergegevens van de cassette die zijn ingesteld op de printer.
 - [Papierinstellingen](#)

Als de papierinstellingen voor afdrukken of kopiëren niet overeenkomen met de papiergegevens voor de cassette die zijn ingesteld op de printer, zoals u hieronder ziet, wordt een bericht weergegeven op het aanraakscherm.

- Papierinstellingen opgegeven in het printerstuurprogramma:
Papierformaat: A4
Mediumtype: gewoon papier
- Papiergegevens van de cassette die zijn ingesteld op de printer:
Papierformaat: Legal
Mediumtype: gewoon papier

Nadat u hebt getikt op **OK** op het aanraakscherm, worden de papierinstellingen voor afdrukken of kopiëren onder het bericht weergegeven.

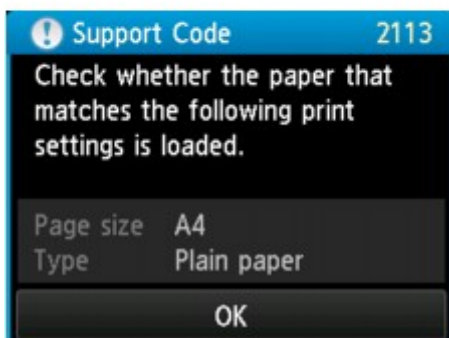
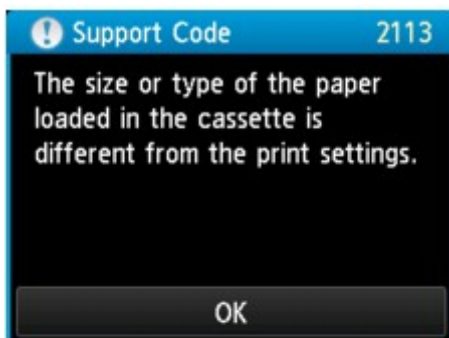

Wat te doen

Als u nogmaals op **OK** op het aanraakscherm tikt, wordt het onderstaande scherm weergegeven.

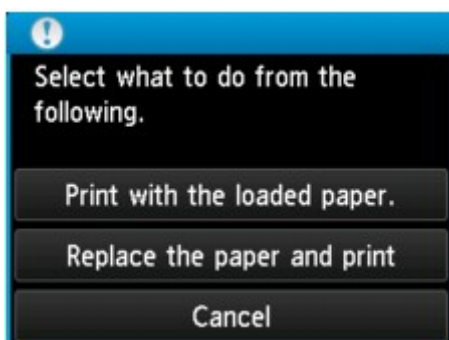

Selecteer de juiste actie.

»» Opmerking

- Mogelijk worden niet alle onderstaande opties weergegeven, afhankelijk van de instelling.

Afdrukken met geplaatst papier. (Print with the loaded paper.)

Selecteer deze optie als u wilt afdrukken of kopiëren op papier in cassette 1 en cassette 2 zonder de papierinstellingen te hoeven wijzigen.

Als de papierinstelling bijvoorbeeld A4 is en Legal is ingesteld in de papiergegevens voor de cassette, wordt de instelling A4 gebruikt om af te drukken of te kopiëren op het Legal-papier in cassette 1 en cassette 2.

Vervang het papier en druk af (Replace the paper and print)

Selecteer deze optie als u wilt afdrukken nadat u het papier in cassette 1 en cassette 2 hebt vervangen.

Als de papierinstelling bijvoorbeeld A5 is en A4 is ingesteld in de papiergegevens voor de cassette, wijzigt u het papier in cassette 1 en cassette 2 in A5-papier en gaat u verder met afdrucken of kopiëren.

Nadat u het papier hebt gewijzigd, wordt het scherm voor het instellen van papiergegevens voor de cassette weergegeven. Stel de papiergegevens voor het papier in cassette 1 en cassette 2 in.

►► Opmerking

- Als u niet weet welke papiergegevens u moet instellen, drukt u op de knop **Terug (Back)**. Het vorige scherm verschijnt, waarop het papierformaat en het mediumtype worden weergegeven. Controleer de papierinstellingen en stel ze in als de papiergegevens voor de cassette.
- Klik hieronder voor meer informatie over het juiste verband tussen de papierinstellingen in het printerstuurprogramma en op het aanraakscherm.

- [Papierinstellingen in het printerstuurprogramma en op de printer \(mediumtype\)](#) (Windows)
- Papierinstellingen in het printerstuurprogramma en op de printer (mediumtype) (Mac OS)
- [Papierinstellingen in het printerstuurprogramma en op de printer \(papierformaat\)](#) (Windows)
- Papierinstellingen in het printerstuurprogramma en op de printer (papierformaat) (Mac OS)

Annuleren (Cancel)

Hiermee annuleert u het afdrucken.

Selecteer deze optie als u de papierinstellingen voor afdrucken of kopiëren wilt wijzigen. Wijzig de papierinstellingen en probeer opnieuw af te drukken.

►► Opmerking

- Als u het bericht dat onjuist afdrucken voorkomt niet wilt weergeven, wijzigt u de instelling zoals hieronder wordt beschreven. Wanneer u het bericht wist, gebruikt de printer de papierinstellingen om af te drukken of te kopiëren op het papier in cassette 1 en cassette 2, zelfs als het papier niet overeenkomt met de instellingen.

- De instelling voor weergave van het bericht bij afdrucken of kopiëren wijzigen met het bedieningspaneel van de printer:

- [Cassette-instellingen](#)

- De instelling voor berichtenweergave wijzigen tijdens het afdrucken met het printerstuurprogramma:

- [De bedieningsmodus van de Printer aanpassen](#) (Windows)
- De bedieningsmodus van de Printer aanpassen (Mac OS)

2121

Oorzaak

De papierinstellingen voor cassette 1 zijn onvolledig.

Wat te doen

Als het onderstaande scherm wordt weergegeven, zijn de papierinstellingen voor cassette 1 onvolledig.

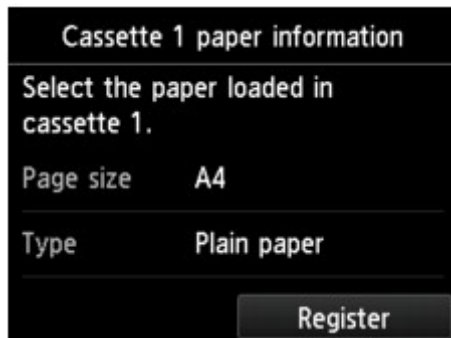

Tik op **Registreren (Register)** op het aanraakscherm van de printer om het selecteren van de papierinstellingen voor cassette 1 te voltooien.

2122

Oorzaak

De papierinstellingen voor cassette 2 zijn onvolledig.

Wat te doen

Als het onderstaande scherm wordt weergegeven, zijn de papierinstellingen voor cassette 2 onvolledig.

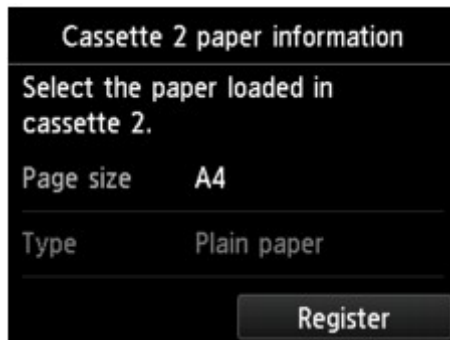

Tik op **Registreren (Register)** op het aanraakscherm van de printer om het selecteren van de papierinstellingen voor cassette 2 te voltooien.

2500

Oorzaak

Een van de volgende oorzaken heeft er mogelijk toe geleid dat de automatische uitlijning van de printkop is mislukt.

- De spuitopeningen van de printkop zijn verstopt.
- Er is papier van een ander formaat dan A4 of Letter in cassette 1 geplaatst.
- De papieruitvoersleuf is blootgesteld aan een sterke lichtbron.

Wat te doen

Tik op **OK** op het aanraakscherm en voer de juiste onderstaande handelingen uit.

- Controleer de staat van de printkop door het controleraster voor de spuitopeningen af te drukken.
- Plaats één vel normaal papier van A4- of Letter-formaat in cassette 1 en voer de automatische uitlijning van de printkop opnieuw uit.

Plaats voor automatische uitlijning van de printkop altijd papier in cassette 1.

- Pas uw werkomgeving en/of de positie van de printer zodanig aan dat de papieruitvoersleuf niet langer rechtstreeks wordt blootgesteld aan sterk licht.

Als het probleem nog steeds niet is verholpen nadat u de vorige handelingen hebt uitgevoerd en u nogmaals de printkop hebt uitgelijnd, tikt u op **OK** op het aanraakscherm en voert u een handmatige uitlijning van de printkop uit.

2700

Oorzaak

Mogelijke oorzaken zijn:

- Er is een fout opgetreden tijdens het afdrukken en er is enige tijd verstreken.
- Er is een document achtergebleven in de ADF.
- Er is een fout opgetreden tijdens het scannen en het document is achtergebleven in de ADF.

Wat te doen

Neem de juiste actie zoals hieronder wordt beschreven.

- Wanneer u kopieert, tikt u op **OK** op het aanraakscherm en probeert u opnieuw te kopiëren.
- Wanneer het document is achtergebleven in de ADF, tikt u op **OK** op het aanraakscherm om het document automatisch uit te voeren.
- Wanneer u scant, drukt u op de knop **Stoppen (Stop)** om het scannen te annuleren en probeert u opnieuw te scannen.

2802

Oorzaak

De ADF bevat geen document.

Wat te doen

Tik op **OK** op het aanraakscherm om het probleem te verhelpen en voer de bewerking opnieuw uit nadat u de documenten hebt geplaatst.

2803

Oorzaak

Het document is te lang of is vastgelopen in de ADF.

Wat te doen

Tik op **OK** op het aanraakscherm. Zorg daarna dat het document dat u plaatst, voldoet aan de vereisten van de printer voordat u de bewerking opnieuw uitvoert.

Als het document is vastgelopen, verwijdert u het document aan de hand van de volgende procedure.

»»» Belangrijk

- De printer mag niet worden uitgeschakeld tijdens het verzenden of ontvangen van een fax of als er ontvangen of niet-verzonden faxen in het printergeheugen zijn opgeslagen.
Zet de printer uit nadat u hebt gecontroleerd of het verzenden of ontvangen van alle faxen is voltooid. Trek de stekker er niet uit wanneer u de printer uitschakelt.
Als u het netsnoer uit het stopcontact haalt, gaan alle faxen verloren die in het geheugen van de printer zijn opgeslagen.

• Als het origineel is vastgelopen in de ADF:

Verwijder het document aan de hand van de volgende procedure.

1. Als een afdruktaak wordt uitgevoerd, drukt u op de knop **Stoppen (Stop)**.
2. Schakel de printer uit.
3. Als een document van meerdere pagina's is geplaatst, verwijdert u andere pagina's dan de vastgelopen pagina uit de ADF en opent u de klep van de documentinvoer.



4. Trek het vastgelopen document uit de ADF.



5. Sluit de klep van de documentinvoer en zet de printer aan.

Wanneer u het document opnieuw scant nadat u de fout hebt verholpen, scant u dit vanaf de eerste pagina.

Neem contact op met het Canon-servicecentrum bij u in de buurt als u het document niet kunt verwijderen, het document in de printer scheurt of het foutbericht niet verdwijnt nadat u het vastgelopen document hebt verwijderd.

►► Opmerking

- Het document wordt mogelijk niet correct ingevoerd, afhankelijk van het mediumtype of de omgeving, zoals bij een te hoge of te lage temperatuur of luchtvochtigheid.
Verlaag in dit geval het aantal documentpagina's tot ongeveer de helft van de capaciteit.
Als het document nog steeds vastloopt, gebruikt u de glasplaat.

• Als het origineel is vastgelopen in de ADF (vanuit de papierinvoerzijde):

Als het document is vastgelopen in de documentuitvoersleuf, sluit u de documentlade zoals wordt weergegeven in de onderstaande afbeelding en trekt u het document eruit.

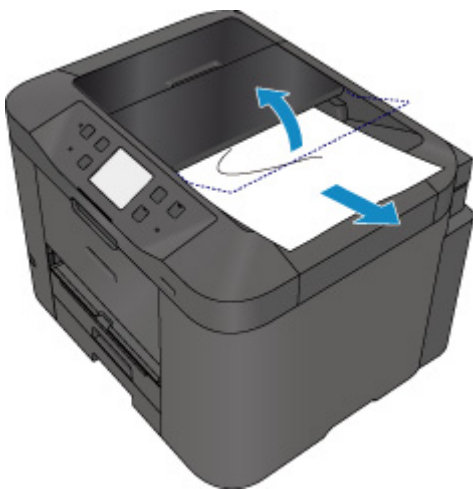

Wanneer u het document opnieuw scant nadat u de fout hebt verholpen, scant u dit vanaf de eerste pagina.

Neem contact op met het Canon-servicecentrum bij u in de buurt als u het document niet kunt verwijderen, het document in de printer scheurt of het foutbericht niet verdwijnt nadat u het vastgelopen document hebt verwijderd.

3401

Oorzaak

De reservekopie wordt geannuleerd.

Wat te doen

Tik op **OK** op het aanraakscherm van de printer.

3402

Oorzaak

De printer kan geen kopieën maken omdat het geheugen vol is.

Wat te doen

Tik op **OK** op het aanraakscherm van de printer.

Wacht even en probeer opnieuw te kopiëren.

3403

Oorzaak

De printer kan geen kopieën maken omdat het geheugen vol is.

Wat te doen

Tik op **OK** op het aanraakscherm van de printer.

Wacht even en probeer opnieuw te kopiëren.

3404

Oorzaak

Er is een document achtergebleven in de ADF.

Wat te doen

Wacht een moment. Het kopiëren wordt gestart.

3405

Oorzaak

De printer kan geen kopieën maken omdat het geheugen vol is.

Wat te doen

Tik op **OK** op het aanraakscherm van de printer.

Wacht even en probeer opnieuw te kopiëren.

3406

Oorzaak

De printer kan geen kopieën maken omdat het geheugen vol is.

Wat te doen

Tik op **OK** op het aanraakscherm van de printer.

Wacht even en probeer opnieuw te kopiëren.

3407

Oorzaak

Het volgende vel moet worden geplaatst.

Wat te doen

Plaats het volgende vel en tik op **OK** op het aanraakscherm van de printer.

3408

Oorzaak

Er wordt een voorbeeldscherm weergegeven op het aanraakscherm van de printer.

Wat te doen

Nadat u het voorbeeld hebt bekeken, tikt u op **OK** op het aanraakscherm van de printer.

3410

Oorzaak

Kan geen kopieertaak reserveren omdat de printer een vel scant.

Wat te doen

Wacht even en reserveer de kopieertaak opnieuw.

3411

Oorzaak

U kunt een kopieertaak reserveren.

Wat te doen

Als u een kopieertaak reserveert, plaatst u het origineel en drukt u op de knop **Kleur (Color)** op de printer als u wilt kopiëren in kleur of op de knop **Zwart (Black)** op de printer voor kopiëren in zwart-wit.

3412

Oorzaak

Het scannen van het origineel is mislukt.

Wat te doen

Tik op **OK** op het aanraakscherm van de printer en volg daarna de onderstaande stappen.

- Zorg dat het origineel op de glasplaat is geplaatst.
- Controleer of het origineel op de juiste positie en met de juiste afdrukstand is geplaatst.

Probeer opnieuw te scannen of te kopiëren nadat u de bovenstaande stappen hebt uitgevoerd.

Als het probleem nog steeds niet is verholpen, geeft u het formaat van het origineel op.

»» Belangrijk

- Originelen kleiner dan 3 vierkante cm (1,2 vierkante inch) worden mogelijk niet correct gescand.

3413

Oorzaak

Papierschuring voorkomen is ingeschakeld.

Wat te doen

Als u wilt doorgaan met afdrukken bij de huidige instelling, tikt u op **Ja (Yes)**.

Bij de functie Papierschuring voorkomen kan de afdruksnelheid afnemen.

Als u deze instelling uitschakelt, tikt u op **Nee (No)**. Raak de knop **HOME** aan, selecteer **Instellen (Setup)**, **Apparaatinstellingen (Device settings)** en **Afdrukinstellingen (Print settings)** en stel **Papierschuring voorkomen (Prevent paper abrasion)** in op **UIT (OFF)**.

3414

Oorzaak

Communicatie met e-mailserver mislukt.

Wat te doen

Tik op **OK** op het aanraakscherm van de printer.

Controleer via de externe UI of het adres en poortnummer van de server voor uitgaande e-mail (SMTP-server) in de instellingen voor de e-mailserver correct zijn.

■ [E-mailserver instellen](#)

Als de fout niet is opgelost, controleert u de status van de e-mailserver.

Voor de instellingen en status van de e-mailserver neemt u contact op met de beheerder van de e-mailserver.

3415

Oorzaak

Communicatie met e-mailserver mislukt.

Wat te doen

Tik op **OK** op het aanraakscherm van de printer.

Controleer via de externe UI of het adres en poortnummer van de server voor inkomende e-mail (POP3-server) in de instellingen voor de e-mailserver correct zijn.

■ [E-mailserver instellen](#)

Als de fout niet is opgelost, controleert u de status van de e-mailserver.

Voor de instellingen en status van de e-mailserver neemt u contact op met de beheerder van de e-mailserver.

3416

Oorzaak

Communicatie met e-mailserver mislukt.

Wat te doen

Tik op **OK** op het aanraakscherm van de printer.

Controleer of de instellingen voor een veilige verbinding (SSL) van de e-mailserver en de printer overeenkomen.

Gebruik de externe UI voor de instellingen voor een veilige verbinding (SSL) van de printer.

■ [E-mailserver instellen](#)

Voor de instellingen voor een veilige verbinding (SSL) van de e-mailserver neemt u contact op met de beheerder van de e-mailserver.

3417

Oorzaak

Communicatie met e-mailserver mislukt.

Wat te doen

Tik op **OK** op het aanraakscherm van de printer.

Controleer of de instellingen voor een veilige verbinding (SSL) van de e-mailserver en de printer overeenkomen.

Gebruik de externe UI voor de instellingen voor een veilige verbinding (SSL) van de printer.

■ [E-mailserver instellen](#)

Voor de instellingen voor een veilige verbinding (SSL) van de e-mailserver neemt u contact op met de beheerder van de e-mailserver.

3418

Oorzaak

Communicatie met e-mailserver mislukt.

Wat te doen

Tik op **OK** op het aanraakscherm van de printer.

Controleer via de externe UI of de instellingsitems voor de server voor uitgaande e-mail (SMTP-server) correct zijn.

■ [E-mailserver instellen](#)

Als de fout niet is opgelost, controleert u de status van de e-mailserver.

Voor de instellingen en status van de e-mailserver neemt u contact op met de beheerder van de e-mailserver.

3419

Oorzaak

Communicatie met e-mailserver mislukt.

Wat te doen

Tik op **OK** op het aanraakscherm van de printer.

Controleer via de externe UI of het account en wachtwoord voor uitgaande e-mail in de instellingen van de e-mailserver correct zijn.

- [E-mailserver instellen](#)

Als de fout niet is opgelost, controleert u de status van de e-mailserver.

Voor de instellingen en status van de e-mailserver neemt u contact op met de beheerder van de e-mailserver.

3420

Oorzaak

Communicatie met e-mailserver mislukt.

Wat te doen

Tik op **OK** op het aanraakscherm van de printer.

Controleer via de externe UI of de instellingsitems voor de server voor inkomende e-mail (POP3-server) correct zijn.

■ [E-mailserver instellen](#)

Als de fout niet is opgelost, controleert u de status van de e-mailserver.

Voor de instellingen en status van de e-mailserver neemt u contact op met de beheerder van de e-mailserver.

3421

Oorzaak

Communicatie met e-mailserver mislukt.

Wat te doen

Tik op **OK** op het aanraakscherm van de printer.

Controleer via de externe UI of het account en wachtwoord voor inkomende e-mail in de instellingen van de e-mailserver correct zijn.

- [E-mailserver instellen](#)

Als de fout niet is opgelost, controleert u de status van de e-mailserver.

Voor de instellingen en status van de e-mailserver neemt u contact op met de beheerder van de e-mailserver.

3422

Oorzaak

Communicatie met e-mailserver mislukt.

Wat te doen

Tik op **OK** op het aanraakscherm van de printer.

Controleer of de instellingen voor APOP-verificatie van de e-mailserver en de printer overeenkomen.

Gebruik de externe UI voor de instelling voor APOP-verificatie van de printer.

■ [E-mailserver instellen](#)

Als de fout niet is opgelost, controleert u de status van de e-mailserver.

Voor de instelling voor APOP-verificatie van de e-mailserver neemt u contact op met de beheerder van de e-mailserver.

3423

Oorzaak

Communicatie met e-mailserver mislukt.

Wat te doen

Tik op **OK** op het aanraakscherm van de printer.

Controleer via de externe UI of de instellingen voor de e-mailserver correct zijn.

■ [E-mailserver instellen](#)

Als de fout niet is opgelost, controleert u de status van de e-mailserver.

Voor de instellingen en status van de e-mailserver neemt u contact op met de beheerder van de e-mailserver.

3424

Oorzaak

Verzenden van e-mail mislukt.

Wat te doen

Tik op **OK** op het aanraakscherm van de printer.

Geef het juiste e-mailadres van de bestemming op en probeer de e-mail opnieuw te verzenden.

3425

Oorzaak

De volgende twee oorzaken kunnen ertoe leiden dat e-mail niet wordt verzonden.

- De bestandsgrootte van de gescande gegevens is te groot.
- Het geheugen van de printer is vol.

Wat te doen

Tik op **OK** op het aanraakscherm van de printer.

Neem de juiste actie zoals hieronder wordt beschreven.

- Verlaag de resolutie en scan opnieuw.
- Verklein de documenten en scan opnieuw.

Als de fout niet is opgelost, voert u de onderstaande handelingen uit.

- Controleer de maximale bestandsgrootte voor bijlagen voor het verzenden van de gescande gegevens.

U kunt de maximale bestandsgrootte voor bijlagen instellen via de externe UI.

■ [E-mailinstellingen opgeven voor het verzenden van gescande gegevens](#)

- Controleer de status van de e-mailserver.

3426

Oorzaak

Het afdrukken van de eerste kant is voltooid bij handmatig dubbelzijdig afdrukken.

Wat te doen

Bereid het afdrukken van de andere kant voor.

Houd de afgedrukte zijde omhoog gericht, draai het papier 180 graden zodat de voorrand van het afgedrukte papier van u af is gericht en plaats het papier weer in cassette 1.

Wanneer u klaar bent, tikt u op **OK** op het aanraakscherm van de printer.

3427

Oorzaak

Het afdrukken van de eerste kant is voltooid bij handmatig dubbelzijdig afdrukken.

Wat te doen

Bereid het afdrukken van de andere kant voor.

Houd de afgedrukte zijde omhoog gericht en plaats het papier weer in cassette 1 zonder de afdrukstand te wijzigen.

Wanneer u klaar bent, tikt u op **OK** op het aanraakscherm van de printer.

3428

Oorzaak

Het afdrukken van de eerste kant is voltooid bij handmatig dubbelzijdig afdrukken.

Wat te doen

Bereid het afdrukken van de andere kant voor.

Houd de afgedrukte zijde omhoog gericht en plaats het papier weer in cassette 1 zonder de afdrukstand te wijzigen.

Wanneer u klaar bent, tikt u op **OK** op het aanraakscherm van de printer.

3429

Oorzaak

Het afdrukken van de eerste kant is voltooid bij handmatig dubbelzijdig afdrukken.

Wat te doen

Bereid het afdrukken van de andere kant voor.

Houd de afgedrukte zijde omhoog gericht, draai het papier 180 graden zodat de voorrand van het afgedrukte papier van u af is gericht en plaats het papier weer in cassette 1.

Wanneer u klaar bent, tikt u op **OK** op het aanraakscherm van de printer.

3430

Oorzaak

Het afdrukken van de eerste kant is voltooid bij handmatig dubbelzijdig afdrukken.

Wat te doen

Bereid het afdrukken van de andere kant voor.

Houd de afgedrukte zijde omhoog gericht, draai het papier 180 graden zodat de voorrand van het afgedrukte papier van u af is gericht en plaats het papier weer in cassette 2.

Wanneer u klaar bent, tikt u op **OK** op het aanraakscherm van de printer.

3431

Oorzaak

Het afdrukken van de eerste kant is voltooid bij handmatig dubbelzijdig afdrukken.

Wat te doen

Bereid het afdrukken van de andere kant voor.

Houd de afgedrukte zijde omhoog gericht en plaats het papier weer in cassette 2 zonder de afdrukstand te wijzigen.

Wanneer u klaar bent, tikt u op **OK** op het aanraakscherm van de printer.

3432

Oorzaak

Het afdrukken van de eerste kant is voltooid bij handmatig dubbelzijdig afdrukken.

Wat te doen

Bereid het afdrukken van de andere kant voor.

Houd de afgedrukte zijde omhoog gericht en plaats het papier weer in cassette 2 zonder de afdrukstand te wijzigen.

Wanneer u klaar bent, tikt u op **OK** op het aanraakscherm van de printer.

3433

Oorzaak

Het afdrukken van de eerste kant is voltooid bij handmatig dubbelzijdig afdrukken.

Wat te doen

Bereid het afdrukken van de andere kant voor.

Houd de afgedrukte zijde omhoog gericht, draai het papier 180 graden zodat de voorrand van het afgedrukte papier van u af is gericht en plaats het papier weer in cassette 2.

Wanneer u klaar bent, tikt u op **OK** op het aanraakscherm van de printer.

4100

Oorzaak

De opgegeven gegevens kunnen niet worden afgedrukt.

Wat te doen

Als u inhoud uit CREATIVE PARK PREMIUM afdrukt, controleert u het bericht dat op de computer wordt weergegeven, zorgt u dat voor alle kleuren originele Canon-inktanks correct zijn geïnstalleerd en probeert u opnieuw af te drukken.

4103

Oorzaak

Kan niet automatisch dubbelzijdig afdrukken met de huidige afdrুকinstellingen.

Wat te doen

Druk op de knop **Stoppen (Stop)** op de printer om het afdrukken te annuleren.

Wijzig vervolgens de afdrুকinstellingen en probeer opnieuw af te drukken.

4104

Oorzaak

Er is een papierformaat of mediumtype opgegeven dat niet vanuit cassette 2 kan worden ingevoerd.

Wat te doen

Druk op de knop **Stoppen (Stop)** op de printer om het afdrucken te annuleren.

Stel het papierformaat in op A4, Letter of Legal, en stel het mediumtype in op Normaal papier. Druk vervolgens opnieuw af.

»» Opmerking

- Als u het papierformaat of het mediumtype niet wilt wijzigen, selecteert u cassette 1 als papierbron. Als dit het geval is, registreer dan de papiergegevens voor cassette 1 correct.

5011

Oorzaak

Er is een printerfout opgetreden.

Wat te doen

Schakel de printer uit en trek de stekker uit het stopcontact.

Sluit de printer opnieuw aan zet schakel hem weer in.

Als het probleem hiermee niet is verholpen, neemt u contact op met het dichtstbijzijnde Canon-servicecentrum om een reparatie aan te vragen.

»»» Belangrijk

- Als u de stekker uit het stopcontact haalt, worden alle faxen gewist die in het printergeheugen zijn opgeslagen.

5012

Oorzaak

Er is een printerfout opgetreden.

Wat te doen

Schakel de printer uit en trek de stekker uit het stopcontact.

Sluit de printer opnieuw aan zet schakel hem weer in.

Als het probleem hiermee niet is verholpen, neemt u contact op met het dichtstbijzijnde Canon-servicecentrum om een reparatie aan te vragen.

Belangrijk

- Als u de stekker uit het stopcontact haalt, worden alle faxen gewist die in het printergeheugen zijn opgeslagen.

5040

Oorzaak

Er is een printerfout opgetreden.

Wat te doen

Schakel de printer uit en trek de stekker uit het stopcontact.

Sluit de printer opnieuw aan zet schakel hem weer in.

Als het probleem hiermee niet is verholpen, neemt u contact op met het dichtstbijzijnde Canon-servicecentrum om een reparatie aan te vragen.

Belangrijk

- Als u de stekker uit het stopcontact haalt, worden alle faxen gewist die in het printergeheugen zijn opgeslagen.

5050

Oorzaak

Er is een printerfout opgetreden.

Wat te doen

Schakel de printer uit en trek de stekker uit het stopcontact.

Sluit de printer opnieuw aan zet schakel hem weer in.

Als het probleem hiermee niet is verholpen, neemt u contact op met het dichtstbijzijnde Canon-servicecentrum om een reparatie aan te vragen.

»» Belangrijk

- Als u de stekker uit het stopcontact haalt, worden alle faxen gewist die in het printergeheugen zijn opgeslagen.

5100

Oorzaak

Er is een printerfout opgetreden.

Wat te doen

Annuleer het afdrucken en schakel de printer uit.

Controleer het volgende:

- Controleer of de beweging van de printkophouder niet wordt belemmerd door een stabilisator, vastgelopen papier enz.

Verwijder een eventuele belemmering.

- Zorg dat de inktanks correct zijn geïnstalleerd.

Duw op de inktanks totdat ze vastklikken.

Zet de printer weer aan.

Als het probleem hiermee niet is verholpen, neemt u contact op met het dichtstbijzijnde Canon-servicecentrum om een reparatie aan te vragen.

►► Belangrijk

- Als u een belemmering van de beweging van de printkophouder verhelpt, moet u erop letten dat u de transparante film (A) of de witte band (B) niet aanraakt.

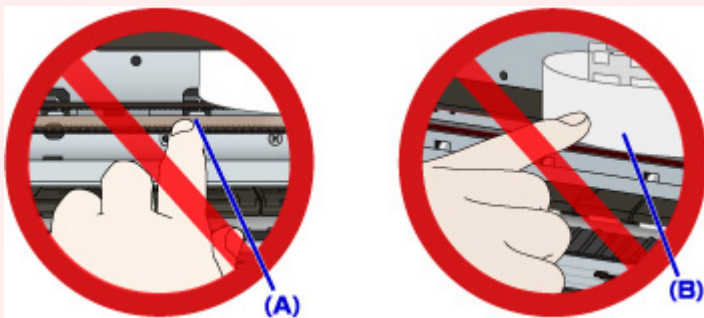

Als u de onderdelen bevuilt of bekrast door ze met papier of uw hand aan te raken, kan dat de printer beschadigen.

- Als u de stekker uit het stopcontact haalt, worden alle faxen gewist die in het printergeheugen zijn opgeslagen.

5102

Oorzaak

Er is een printerfout opgetreden.

Wat te doen

Annuleer het afdrucken en schakel de printer uit.

Controleer het volgende:

- Controleer of de beweging van de printkophouder niet wordt belemmerd door een stabilisator, vastgelopen papier enz.

Verwijder een eventuele belemmering.

- Zorg dat de inktanks correct zijn geïnstalleerd.

Duw op de inktanks totdat ze vastklikken.

Zet de printer weer aan.

Als het probleem hiermee niet is verholpen, neemt u contact op met het dichtstbijzijnde Canon-servicecentrum om een reparatie aan te vragen.

►► Belangrijk

- Als u een belemmering van de beweging van de printkophouder verhelpt, moet u erop letten dat u de transparante film (A) of de witte band (B) niet aanraakt.

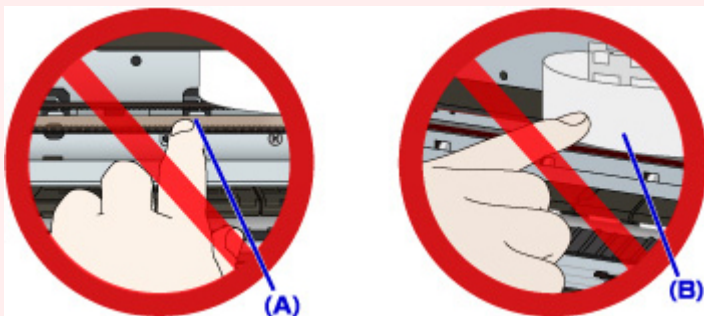

Als u de onderdelen bevuilt of bekrast door ze met papier of uw hand aan te raken, kan dat de printer beschadigen.

- Als u de stekker uit het stopcontact haalt, worden alle faxen gewist die in het printergeheugen zijn opgeslagen.

5103

Oorzaak

Er is een printerfout opgetreden.

Wat te doen

Annuleer het afdrukken en schakel de printer uit.

Controleer het volgende:

- Controleer of de beweging van de printkophouder niet wordt belemmerd door een stabilisator, vastgelopen papier enz.

Verwijder een eventuele belemmering.

- Zorg dat de inktanks correct zijn geïnstalleerd.

Duw op de inktanks totdat ze vastklikken.

Zet de printer weer aan.

Als het probleem hiermee niet is verholpen, neemt u contact op met het dichtstbijzijnde Canon-servicecentrum om een reparatie aan te vragen.

►► Belangrijk

- Als u een belemmering van de beweging van de printkophouder verhelpt, moet u erop letten dat u de transparante film (A) of de witte band (B) niet aanraakt.

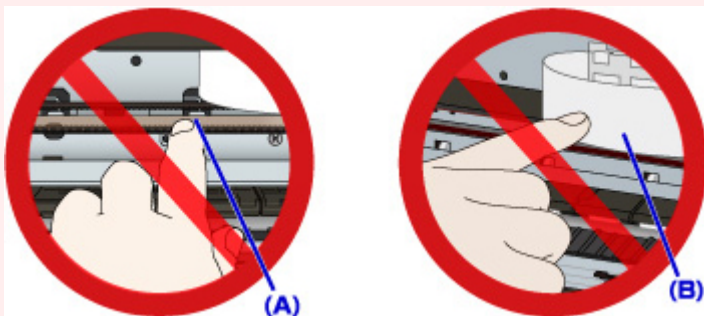

Als u de onderdelen bevuilt of bekrast door ze met papier of uw hand aan te raken, kan dat de printer beschadigen.

- Als u de stekker uit het stopcontact haalt, worden alle faxen gewist die in het printergeheugen zijn opgeslagen.

5104

Oorzaak

Er is een printerfout opgetreden.

Wat te doen

Annuleer het afdrucken en schakel de printer uit.

Controleer het volgende:

- Controleer of de beweging van de printkophouder niet wordt belemmerd door een stabilisator, vastgelopen papier enz.

Verwijder een eventuele belemmering.

- Zorg dat de inktanks correct zijn geïnstalleerd.

Duw op de inktanks totdat ze vastklikken.

Zet de printer weer aan.

Als het probleem hiermee niet is verholpen, neemt u contact op met het dichtstbijzijnde Canon-servicecentrum om een reparatie aan te vragen.

►► Belangrijk

- Als u een belemmering van de beweging van de printkophouder verhelpt, moet u erop letten dat u de transparante film (A) of de witte band (B) niet aanraakt.

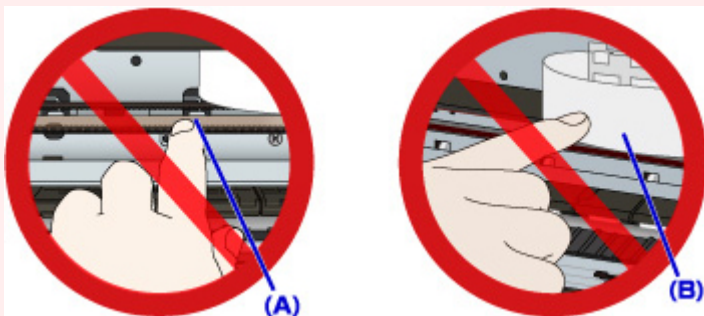

Als u de onderdelen bevuilt of bekrast door ze met papier of uw hand aan te raken, kan dat de printer beschadigen.

- Als u de stekker uit het stopcontact haalt, worden alle faxen gewist die in het printergeheugen zijn opgeslagen.

5105

Oorzaak

Er is een printerfout opgetreden.

Wat te doen

Annuleer het afdrukken en schakel de printer uit.

Controleer het volgende:

- Controleer of de beweging van de printkophouder niet wordt belemmerd door een stabilisator, vastgelopen papier enz.

Verwijder een eventuele belemmering.

- Zorg dat de inktanks correct zijn geïnstalleerd.

Duw op de inktanks totdat ze vastklikken.

Zet de printer weer aan.

Als het probleem hiermee niet is verholpen, neemt u contact op met het dichtstbijzijnde Canon-servicecentrum om een reparatie aan te vragen.

►► Belangrijk

- Als u een belemmering van de beweging van de printkophouder verhelpt, moet u erop letten dat u de transparante film (A) of de witte band (B) niet aanraakt.

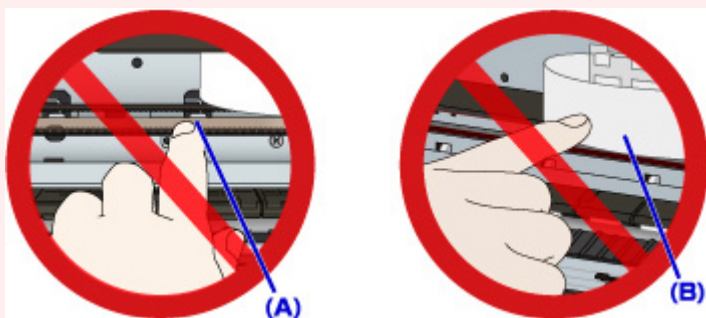

Als u de onderdelen bevuilt of bekrast door ze met papier of uw hand aan te raken, kan dat de printer beschadigen.

- Als u de stekker uit het stopcontact haalt, worden alle faxen gewist die in het printergeheugen zijn opgeslagen.

5200

Oorzaak

Er is een printerfout opgetreden.

Wat te doen

Schakel de printer uit en trek de stekker uit het stopcontact.

Sluit de printer opnieuw aan zet schakel hem weer in.

Als het probleem hiermee niet is verholpen, neemt u contact op met het dichtstbijzijnde Canon-servicecentrum om een reparatie aan te vragen.

»» Belangrijk

- Als u de stekker uit het stopcontact haalt, worden alle faxen gewist die in het printergeheugen zijn opgeslagen.

5203

Oorzaak

Er is een printerfout opgetreden.

Wat te doen

Schakel de printer uit en trek de stekker uit het stopcontact.

Sluit de printer opnieuw aan zet schakel hem weer in.

Als het probleem hiermee niet is verholpen, neemt u contact op met het dichtstbijzijnde Canon-servicecentrum om een reparatie aan te vragen.

»»» Belangrijk

- Als u de stekker uit het stopcontact haalt, worden alle faxen gewist die in het printergeheugen zijn opgeslagen.

5204

Oorzaak

Er is een printerfout opgetreden.

Wat te doen

Schakel de printer uit en trek de stekker uit het stopcontact.

Sluit de printer opnieuw aan zet schakel hem weer in.

Als het probleem hiermee niet is verholpen, neemt u contact op met het dichtstbijzijnde Canon-servicecentrum om een reparatie aan te vragen.

»» Belangrijk

- Als u de stekker uit het stopcontact haalt, worden alle faxen gewist die in het printergeheugen zijn opgeslagen.

5205

Oorzaak

Er is een printerfout opgetreden.

Wat te doen

Schakel de printer uit en trek de stekker uit het stopcontact.

Sluit de printer opnieuw aan zet schakel hem weer in.

Als het probleem hiermee niet is verholpen, neemt u contact op met het dichtstbijzijnde Canon-servicecentrum om een reparatie aan te vragen.

»» Belangrijk

- Als u de stekker uit het stopcontact haalt, worden alle faxen gewist die in het printergeheugen zijn opgeslagen.

5206

Oorzaak

Er is een printerfout opgetreden.

Wat te doen

Schakel de printer uit en trek de stekker uit het stopcontact.

Sluit de printer opnieuw aan zet schakel hem weer in.

Als het probleem hiermee niet is verholpen, neemt u contact op met het dichtstbijzijnde Canon-servicecentrum om een reparatie aan te vragen.

»»» Belangrijk

- Als u de stekker uit het stopcontact haalt, worden alle faxen gewist die in het printergeheugen zijn opgeslagen.

5207

Oorzaak

Er is een printerfout opgetreden.

Wat te doen

Schakel de printer uit en trek de stekker uit het stopcontact.

Sluit de printer opnieuw aan zet schakel hem weer in.

Als het probleem hiermee niet is verholpen, neemt u contact op met het dichtstbijzijnde Canon-servicecentrum om een reparatie aan te vragen.

»»» Belangrijk

- Als u de stekker uit het stopcontact haalt, worden alle faxen gewist die in het printergeheugen zijn opgeslagen.

5208

Oorzaak

Er is een printerfout opgetreden.

Wat te doen

Schakel de printer uit en trek de stekker uit het stopcontact.

Sluit de printer opnieuw aan zet schakel hem weer in.

Als het probleem hiermee niet is verholpen, neemt u contact op met het dichtstbijzijnde Canon-servicecentrum om een reparatie aan te vragen.

»» Belangrijk

- Als u de stekker uit het stopcontact haalt, worden alle faxen gewist die in het printergeheugen zijn opgeslagen.

5209

Oorzaak

Er is een printerfout opgetreden.

Wat te doen

Schakel de printer uit en trek de stekker uit het stopcontact.

Sluit de printer opnieuw aan zet schakel hem weer in.

Als het probleem hiermee niet is verholpen, neemt u contact op met het dichtstbijzijnde Canon-servicecentrum om een reparatie aan te vragen.

»» Belangrijk

- Als u de stekker uit het stopcontact haalt, worden alle faxen gewist die in het printergeheugen zijn opgeslagen.

5400

Oorzaak

Er is een printerfout opgetreden.

Wat te doen

Schakel de printer uit en trek de stekker uit het stopcontact.

Sluit de printer opnieuw aan zet schakel hem weer in.

Als het probleem hiermee niet is verholpen, neemt u contact op met het dichtstbijzijnde Canon-servicecentrum om een reparatie aan te vragen.

»» Belangrijk

- Als u de stekker uit het stopcontact haalt, worden alle faxen gewist die in het printergeheugen zijn opgeslagen.

5500

Oorzaak

Inkttank kan niet correct worden herkend.

Wat te doen

Neem contact op met het ondersteuningscentrum.

5501

Oorzaak

Inkttank kan niet correct worden herkend.

Wat te doen

Neem contact op met het ondersteuningscentrum.

5B00

Oorzaak

Er is een printerfout opgetreden.

Wat te doen

Neem contact op met het dichtstbijzijnde Canon-servicecentrum om een reparatie aan te vragen.

5B01

Oorzaak

Er is een printerfout opgetreden.

Wat te doen

Neem contact op met het dichtstbijzijnde Canon-servicecentrum om een reparatie aan te vragen.

5C01

Oorzaak

Er is een printerfout opgetreden.

Wat te doen

Schakel de printer uit en trek de stekker uit het stopcontact.

Sluit de printer opnieuw aan zet schakel hem weer in.

Als het probleem hiermee niet is verholpen, neemt u contact op met het dichtstbijzijnde Canon-servicecentrum om een reparatie aan te vragen.

»» Belangrijk

- Als u de stekker uit het stopcontact haalt, worden alle faxen gewist die in het printergeheugen zijn opgeslagen.

6000

Oorzaak

Er is een printerfout opgetreden.

Wat te doen

Schakel de printer uit en trek de stekker uit het stopcontact.

Sluit de printer opnieuw aan zet schakel hem weer in.

Als het probleem hiermee niet is verholpen, neemt u contact op met het dichtstbijzijnde Canon-servicecentrum om een reparatie aan te vragen.

»» Belangrijk

- Als u de stekker uit het stopcontact haalt, worden alle faxen gewist die in het printergeheugen zijn opgeslagen.

6500

Oorzaak

Er is een printerfout opgetreden.

Wat te doen

Schakel de printer uit en trek de stekker uit het stopcontact.

Sluit de printer opnieuw aan zet schakel hem weer in.

Als het probleem hiermee niet is verholpen, neemt u contact op met het dichtstbijzijnde Canon-servicecentrum om een reparatie aan te vragen.

Belangrijk

- Als u de stekker uit het stopcontact haalt, worden alle faxen gewist die in het printergeheugen zijn opgeslagen.

6502

Oorzaak

Er is een printerfout opgetreden.

Wat te doen

Schakel de printer uit en trek de stekker uit het stopcontact.

Sluit de printer opnieuw aan zet schakel hem weer in.

Als het probleem hiermee niet is verholpen, neemt u contact op met het dichtstbijzijnde Canon-servicecentrum om een reparatie aan te vragen.

»» Belangrijk

- Als u de stekker uit het stopcontact haalt, worden alle faxen gewist die in het printergeheugen zijn opgeslagen.

6800

Oorzaak

Er is een printerfout opgetreden.

Wat te doen

Schakel de printer uit en trek de stekker uit het stopcontact.

Sluit de printer opnieuw aan zet schakel hem weer in.

Als het probleem hiermee niet is verholpen, neemt u contact op met het dichtstbijzijnde Canon-servicecentrum om een reparatie aan te vragen.

»»» Belangrijk

- Als u de stekker uit het stopcontact haalt, worden alle faxen gewist die in het printergeheugen zijn opgeslagen.

6801

Oorzaak

Er is een printerfout opgetreden.

Wat te doen

Schakel de printer uit en trek de stekker uit het stopcontact.

Sluit de printer opnieuw aan zet schakel hem weer in.

Als het probleem hiermee niet is verholpen, neemt u contact op met het dichtstbijzijnde Canon-servicecentrum om een reparatie aan te vragen.

Belangrijk

- Als u de stekker uit het stopcontact haalt, worden alle faxen gewist die in het printergeheugen zijn opgeslagen.

6900

Oorzaak

Er is een printerfout opgetreden.

Wat te doen

Schakel de printer uit en trek de stekker uit het stopcontact.

Sluit de printer opnieuw aan zet schakel hem weer in.

Als het probleem hiermee niet is verholpen, neemt u contact op met het dichtstbijzijnde Canon-servicecentrum om een reparatie aan te vragen.

»»» Belangrijk

- Als u de stekker uit het stopcontact haalt, worden alle faxen gewist die in het printergeheugen zijn opgeslagen.

6901

Oorzaak

Er is een printerfout opgetreden.

Wat te doen

Schakel de printer uit en trek de stekker uit het stopcontact.

Sluit de printer opnieuw aan zet schakel hem weer in.

Als het probleem hiermee niet is verholpen, neemt u contact op met het dichtstbijzijnde Canon-servicecentrum om een reparatie aan te vragen.

»» Belangrijk

- Als u de stekker uit het stopcontact haalt, worden alle faxen gewist die in het printergeheugen zijn opgeslagen.

6902

Oorzaak

Er is een printerfout opgetreden.

Wat te doen

Schakel de printer uit en trek de stekker uit het stopcontact.

Sluit de printer opnieuw aan zet schakel hem weer in.

Als het probleem hiermee niet is verholpen, neemt u contact op met het dichtstbijzijnde Canon-servicecentrum om een reparatie aan te vragen.

»» Belangrijk

- Als u de stekker uit het stopcontact haalt, worden alle faxen gewist die in het printergeheugen zijn opgeslagen.

6910

Oorzaak

Er is een printerfout opgetreden.

Wat te doen

Schakel de printer uit en trek de stekker uit het stopcontact.

Sluit de printer opnieuw aan zet schakel hem weer in.

Als het probleem hiermee niet is verholpen, neemt u contact op met het dichtstbijzijnde Canon-servicecentrum om een reparatie aan te vragen.

»» Belangrijk

- Als u de stekker uit het stopcontact haalt, worden alle faxen gewist die in het printergeheugen zijn opgeslagen.

6911

Oorzaak

Er is een printerfout opgetreden.

Wat te doen

Schakel de printer uit en trek de stekker uit het stopcontact.

Sluit de printer opnieuw aan zet schakel hem weer in.

Als het probleem hiermee niet is verholpen, neemt u contact op met het dichtstbijzijnde Canon-servicecentrum om een reparatie aan te vragen.

»» Belangrijk

- Als u de stekker uit het stopcontact haalt, worden alle faxen gewist die in het printergeheugen zijn opgeslagen.

6920

Oorzaak

Er is een printerfout opgetreden.

Wat te doen

Schakel de printer uit en trek de stekker uit het stopcontact.

Sluit de printer opnieuw aan zet schakel hem weer in.

Als het probleem hiermee niet is verholpen, neemt u contact op met het dichtstbijzijnde Canon-servicecentrum om een reparatie aan te vragen.

Belangrijk

- Als u de stekker uit het stopcontact haalt, worden alle faxen gewist die in het printergeheugen zijn opgeslagen.

6921

Oorzaak

Er is een printerfout opgetreden.

Wat te doen

Schakel de printer uit en trek de stekker uit het stopcontact.

Sluit de printer opnieuw aan zet schakel hem weer in.

Als het probleem hiermee niet is verholpen, neemt u contact op met het dichtstbijzijnde Canon-servicecentrum om een reparatie aan te vragen.

»» Belangrijk

- Als u de stekker uit het stopcontact haalt, worden alle faxen gewist die in het printergeheugen zijn opgeslagen.

6930

Oorzaak

Er is een printerfout opgetreden.

Wat te doen

Schakel de printer uit en trek de stekker uit het stopcontact.

Sluit de printer opnieuw aan zet schakel hem weer in.

Als het probleem hiermee niet is verholpen, neemt u contact op met het dichtstbijzijnde Canon-servicecentrum om een reparatie aan te vragen.

»»» Belangrijk

- Als u de stekker uit het stopcontact haalt, worden alle faxen gewist die in het printergeheugen zijn opgeslagen.

6931

Oorzaak

Er is een printerfout opgetreden.

Wat te doen

Schakel de printer uit en trek de stekker uit het stopcontact.

Sluit de printer opnieuw aan zet schakel hem weer in.

Als het probleem hiermee niet is verholpen, neemt u contact op met het dichtstbijzijnde Canon-servicecentrum om een reparatie aan te vragen.

»» Belangrijk

- Als u de stekker uit het stopcontact haalt, worden alle faxen gewist die in het printergeheugen zijn opgeslagen.

6932

Oorzaak

Er is een printerfout opgetreden.

Wat te doen

Schakel de printer uit en trek de stekker uit het stopcontact.

Sluit de printer opnieuw aan zet schakel hem weer in.

Als het probleem hiermee niet is verholpen, neemt u contact op met het dichtstbijzijnde Canon-servicecentrum om een reparatie aan te vragen.

»» Belangrijk

- Als u de stekker uit het stopcontact haalt, worden alle faxen gewist die in het printergeheugen zijn opgeslagen.

6933

Oorzaak

Er is een printerfout opgetreden.

Wat te doen

Schakel de printer uit en trek de stekker uit het stopcontact.

Sluit de printer opnieuw aan zet schakel hem weer in.

Als het probleem hiermee niet is verholpen, neemt u contact op met het dichtstbijzijnde Canon-servicecentrum om een reparatie aan te vragen.

»» Belangrijk

- Als u de stekker uit het stopcontact haalt, worden alle faxen gewist die in het printergeheugen zijn opgeslagen.

6936

Oorzaak

Er is een printerfout opgetreden.

Wat te doen

Schakel de printer uit en trek de stekker uit het stopcontact.

Sluit de printer opnieuw aan zet schakel hem weer in.

Als het probleem hiermee niet is verholpen, neemt u contact op met het dichtstbijzijnde Canon-servicecentrum om een reparatie aan te vragen.

Belangrijk

- Als u de stekker uit het stopcontact haalt, worden alle faxen gewist die in het printergeheugen zijn opgeslagen.

6937

Oorzaak

Er is een printerfout opgetreden.

Wat te doen

Schakel de printer uit en trek de stekker uit het stopcontact.

Sluit de printer opnieuw aan zet schakel hem weer in.

Als het probleem hiermee niet is verholpen, neemt u contact op met het dichtstbijzijnde Canon-servicecentrum om een reparatie aan te vragen.

»» Belangrijk

- Als u de stekker uit het stopcontact haalt, worden alle faxen gewist die in het printergeheugen zijn opgeslagen.

6938

Oorzaak

Er is een printerfout opgetreden.

Wat te doen

Schakel de printer uit en trek de stekker uit het stopcontact.

Sluit de printer opnieuw aan zet schakel hem weer in.

Als het probleem hiermee niet is verholpen, neemt u contact op met het dichtstbijzijnde Canon-servicecentrum om een reparatie aan te vragen.

»» Belangrijk

- Als u de stekker uit het stopcontact haalt, worden alle faxen gewist die in het printergeheugen zijn opgeslagen.

6939

Oorzaak

Er is een printerfout opgetreden.

Wat te doen

Schakel de printer uit en trek de stekker uit het stopcontact.

Sluit de printer opnieuw aan zet schakel hem weer in.

Als het probleem hiermee niet is verholpen, neemt u contact op met het dichtstbijzijnde Canon-servicecentrum om een reparatie aan te vragen.

»» Belangrijk

- Als u de stekker uit het stopcontact haalt, worden alle faxen gewist die in het printergeheugen zijn opgeslagen.

693A

Oorzaak

Er is een printerfout opgetreden.

Wat te doen

Schakel de printer uit en trek de stekker uit het stopcontact.

Sluit de printer opnieuw aan zet schakel hem weer in.

Als het probleem hiermee niet is verholpen, neemt u contact op met het dichtstbijzijnde Canon-servicecentrum om een reparatie aan te vragen.

»» Belangrijk

- Als u de stekker uit het stopcontact haalt, worden alle faxen gewist die in het printergeheugen zijn opgeslagen.

6940

Oorzaak

Er is een printerfout opgetreden.

Wat te doen

Schakel de printer uit en trek de stekker uit het stopcontact.

Sluit de printer opnieuw aan zet schakel hem weer in.

Als het probleem hiermee niet is verholpen, neemt u contact op met het dichtstbijzijnde Canon-servicecentrum om een reparatie aan te vragen.

»» Belangrijk

- Als u de stekker uit het stopcontact haalt, worden alle faxen gewist die in het printergeheugen zijn opgeslagen.

6941

Oorzaak

Er is een printerfout opgetreden.

Wat te doen

Schakel de printer uit en trek de stekker uit het stopcontact.

Sluit de printer opnieuw aan zet schakel hem weer in.

Als het probleem hiermee niet is verholpen, neemt u contact op met het dichtstbijzijnde Canon-servicecentrum om een reparatie aan te vragen.

»» Belangrijk

- Als u de stekker uit het stopcontact haalt, worden alle faxen gewist die in het printergeheugen zijn opgeslagen.

6942

Oorzaak

Er is een printerfout opgetreden.

Wat te doen

Schakel de printer uit en trek de stekker uit het stopcontact.

Sluit de printer opnieuw aan zet schakel hem weer in.

Als het probleem hiermee niet is verholpen, neemt u contact op met het dichtstbijzijnde Canon-servicecentrum om een reparatie aan te vragen.

»» Belangrijk

- Als u de stekker uit het stopcontact haalt, worden alle faxen gewist die in het printergeheugen zijn opgeslagen.

6943

Oorzaak

Er is een printerfout opgetreden.

Wat te doen

Schakel de printer uit en trek de stekker uit het stopcontact.

Sluit de printer opnieuw aan zet schakel hem weer in.

Als het probleem hiermee niet is verholpen, neemt u contact op met het dichtstbijzijnde Canon-servicecentrum om een reparatie aan te vragen.

»» Belangrijk

- Als u de stekker uit het stopcontact haalt, worden alle faxen gewist die in het printergeheugen zijn opgeslagen.

6944

Oorzaak

Er is een printerfout opgetreden.

Wat te doen

Schakel de printer uit en trek de stekker uit het stopcontact.

Sluit de printer opnieuw aan zet schakel hem weer in.

Als het probleem hiermee niet is verholpen, neemt u contact op met het dichtstbijzijnde Canon-servicecentrum om een reparatie aan te vragen.

»» Belangrijk

- Als u de stekker uit het stopcontact haalt, worden alle faxen gewist die in het printergeheugen zijn opgeslagen.

6945

Oorzaak

Er is een printerfout opgetreden.

Wat te doen

Schakel de printer uit en trek de stekker uit het stopcontact.

Sluit de printer opnieuw aan zet schakel hem weer in.

Als het probleem hiermee niet is verholpen, neemt u contact op met het dichtstbijzijnde Canon-servicecentrum om een reparatie aan te vragen.

»» Belangrijk

- Als u de stekker uit het stopcontact haalt, worden alle faxen gewist die in het printergeheugen zijn opgeslagen.

6946

Oorzaak

Er is een printerfout opgetreden.

Wat te doen

Schakel de printer uit en trek de stekker uit het stopcontact.

Sluit de printer opnieuw aan zet schakel hem weer in.

Als het probleem hiermee niet is verholpen, neemt u contact op met het dichtstbijzijnde Canon-servicecentrum om een reparatie aan te vragen.

»» Belangrijk

- Als u de stekker uit het stopcontact haalt, worden alle faxen gewist die in het printergeheugen zijn opgeslagen.

7100

Oorzaak

Er is een printerfout opgetreden.

Wat te doen

Schakel de printer uit en trek de stekker uit het stopcontact.

Sluit de printer opnieuw aan zet schakel hem weer in.

Als het probleem hiermee niet is verholpen, neemt u contact op met het dichtstbijzijnde Canon-servicecentrum om een reparatie aan te vragen.

»»» Belangrijk

- Als u de stekker uit het stopcontact haalt, worden alle faxen gewist die in het printergeheugen zijn opgeslagen.

7200

Oorzaak

Er is een printerfout opgetreden.

Wat te doen

Schakel de printer uit en trek de stekker uit het stopcontact.

Sluit de printer opnieuw aan zet schakel hem weer in.

Als het probleem hiermee niet is verholpen, neemt u contact op met het dichtstbijzijnde Canon-servicecentrum om een reparatie aan te vragen.

»» Belangrijk

- Als u de stekker uit het stopcontact haalt, worden alle faxen gewist die in het printergeheugen zijn opgeslagen.

7201

Oorzaak

Er is een printerfout opgetreden.

Wat te doen

Schakel de printer uit en trek de stekker uit het stopcontact.

Sluit de printer opnieuw aan zet schakel hem weer in.

Als het probleem hiermee niet is verholpen, neemt u contact op met het dichtstbijzijnde Canon-servicecentrum om een reparatie aan te vragen.

»» Belangrijk

- Als u de stekker uit het stopcontact haalt, worden alle faxen gewist die in het printergeheugen zijn opgeslagen.

7202

Oorzaak

Er is een printerfout opgetreden.

Wat te doen

Schakel de printer uit en trek de stekker uit het stopcontact.

Sluit de printer opnieuw aan zet schakel hem weer in.

Als het probleem hiermee niet is verholpen, neemt u contact op met het dichtstbijzijnde Canon-servicecentrum om een reparatie aan te vragen.

»» Belangrijk

- Als u de stekker uit het stopcontact haalt, worden alle faxen gewist die in het printergeheugen zijn opgeslagen.

7203

Oorzaak

Er is een printerfout opgetreden.

Wat te doen

Schakel de printer uit en trek de stekker uit het stopcontact.

Sluit de printer opnieuw aan zet schakel hem weer in.

Als het probleem hiermee niet is verholpen, neemt u contact op met het dichtstbijzijnde Canon-servicecentrum om een reparatie aan te vragen.

Belangrijk

- Als u de stekker uit het stopcontact haalt, worden alle faxen gewist die in het printergeheugen zijn opgeslagen.

7204

Oorzaak

Er is een printerfout opgetreden.

Wat te doen

Schakel de printer uit en trek de stekker uit het stopcontact.

Sluit de printer opnieuw aan zet schakel hem weer in.

Als het probleem hiermee niet is verholpen, neemt u contact op met het dichtstbijzijnde Canon-servicecentrum om een reparatie aan te vragen.

»» Belangrijk

- Als u de stekker uit het stopcontact haalt, worden alle faxen gewist die in het printergeheugen zijn opgeslagen.

7205

Oorzaak

Er is een printerfout opgetreden.

Wat te doen

Schakel de printer uit en trek de stekker uit het stopcontact.

Sluit de printer opnieuw aan zet schakel hem weer in.

Als het probleem hiermee niet is verholpen, neemt u contact op met het dichtstbijzijnde Canon-servicecentrum om een reparatie aan te vragen.

»» Belangrijk

- Als u de stekker uit het stopcontact haalt, worden alle faxen gewist die in het printergeheugen zijn opgeslagen.

9000

Oorzaak

Er is een printerfout opgetreden.

Wat te doen

Schakel de printer uit en trek de stekker uit het stopcontact.

Sluit de printer opnieuw aan zet schakel hem weer in.

Als het probleem hiermee niet is verholpen, neemt u contact op met het dichtstbijzijnde Canon-servicecentrum om een reparatie aan te vragen.

»» Belangrijk

- Als u de stekker uit het stopcontact haalt, worden alle faxen gewist die in het printergeheugen zijn opgeslagen.

9500

Oorzaak

Er is een printerfout opgetreden.

Wat te doen

Schakel de printer uit en trek de stekker uit het stopcontact.

Sluit de printer opnieuw aan zet schakel hem weer in.

Als het probleem hiermee niet is verholpen, neemt u contact op met het dichtstbijzijnde Canon-servicecentrum om een reparatie aan te vragen.

Belangrijk

- Als u de stekker uit het stopcontact haalt, worden alle faxen gewist die in het printergeheugen zijn opgeslagen.

B202

Oorzaak

Er is een fout opgetreden waardoor een reparatie is vereist.

Wat te doen

Schakel de printer uit en trek de stekker uit het stopcontact.

Neem contact op met het dichtstbijzijnde Canon-servicecentrum om een reparatie aan te vragen.

»»» Belangrijk

- Als u de stekker uit het stopcontact haalt, worden alle faxen gewist die in het printergeheugen zijn opgeslagen.

B203

Oorzaak

Er is een fout opgetreden waardoor een reparatie is vereist.

Wat te doen

Schakel de printer uit en trek de stekker uit het stopcontact.

Neem contact op met het dichtstbijzijnde Canon-servicecentrum om een reparatie aan te vragen.

»»» Belangrijk

- Als u de stekker uit het stopcontact haalt, worden alle faxen gewist die in het printergeheugen zijn opgeslagen.

B204

Oorzaak

Er is een fout opgetreden waardoor een reparatie is vereist.

Wat te doen

Schakel de printer uit en trek de stekker uit het stopcontact.

Neem contact op met het dichtstbijzijnde Canon-servicecentrum om een reparatie aan te vragen.

»»» Belangrijk

- Als u de stekker uit het stopcontact haalt, worden alle faxen gewist die in het printergeheugen zijn opgeslagen.

B205

Oorzaak

Er is een fout opgetreden waardoor een reparatie is vereist.

Wat te doen

Schakel de printer uit en trek de stekker uit het stopcontact.

Neem contact op met het dichtstbijzijnde Canon-servicecentrum om een reparatie aan te vragen.

»» Belangrijk

- Als u de stekker uit het stopcontact haalt, worden alle faxen gewist die in het printergeheugen zijn opgeslagen.

B502

Oorzaak

Er is een printerfout opgetreden.

Wat te doen

Schakel de printer uit en trek de stekker uit het stopcontact.

Sluit de printer opnieuw aan zet schakel hem weer in.

Als het probleem hiermee niet is verholpen, neemt u contact op met het dichtstbijzijnde Canon-servicecentrum om een reparatie aan te vragen.

»» Belangrijk

- Als u de stekker uit het stopcontact haalt, worden alle faxen gewist die in het printergeheugen zijn opgeslagen.

B503

Oorzaak

Er is een printerfout opgetreden.

Wat te doen

Schakel de printer uit en trek de stekker uit het stopcontact.

Sluit de printer opnieuw aan zet schakel hem weer in.

Als het probleem hiermee niet is verholpen, neemt u contact op met het dichtstbijzijnde Canon-servicecentrum om een reparatie aan te vragen.

Belangrijk

- Als u de stekker uit het stopcontact haalt, worden alle faxen gewist die in het printergeheugen zijn opgeslagen.

B504

Oorzaak

Er is een printerfout opgetreden.

Wat te doen

Schakel de printer uit en trek de stekker uit het stopcontact.

Sluit de printer opnieuw aan zet schakel hem weer in.

Als het probleem hiermee niet is verholpen, neemt u contact op met het dichtstbijzijnde Canon-servicecentrum om een reparatie aan te vragen.

»» Belangrijk

- Als u de stekker uit het stopcontact haalt, worden alle faxen gewist die in het printergeheugen zijn opgeslagen.

C000

Oorzaak

Er is een printerfout opgetreden.

Wat te doen

Annuleer het afdrucken en schakel de printer uit.

Controleer het volgende:

- Controleer of de beweging van de printkophouder niet wordt belemmerd door een stabilisator, vastgelopen papier enz.

Verwijder een eventuele belemmering.

- Zorg dat de inktanks correct zijn geïnstalleerd.

Duw op de inktanks totdat ze vastklikken.

Zet de printer weer aan.

Als het probleem hiermee niet is verholpen, neemt u contact op met het dichtstbijzijnde Canon-servicecentrum om een reparatie aan te vragen.

►► Belangrijk

- Als u een belemmering van de beweging van de printkophouder verhelpt, moet u erop letten dat u de transparante film (A) of de witte band (B) niet aanraakt.

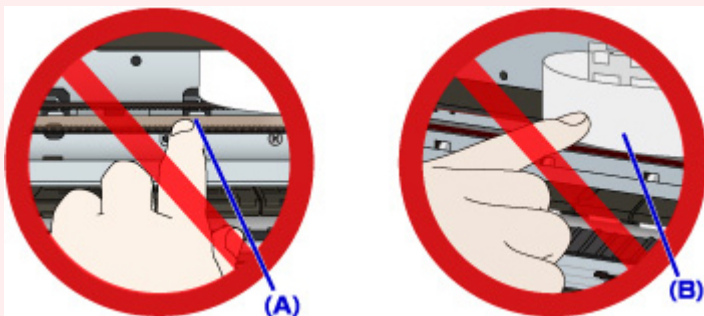

Als u de onderdelen bevuilt of bekrast door ze met papier of uw hand aan te raken, kan dat de printer beschadigen.

- Als u de stekker uit het stopcontact haalt, worden alle faxen gewist die in het printergeheugen zijn opgeslagen.